



secu **ENTRY** easy

Eerste instelling secuENTRY easy ENTRY 7600 CYL

nl



Instelling met de
app **BURGsmart**



Video-handleidingen

Eenvoudige verklaring van de
instelling en bediening van
uw secuENTRY componenten.
Volg de QR-code of surf naar...

<https://t1p.de/burgsmart-app>

BURG-WÄCHTER KG
Altenhofer Weg 15
58300 Wetter
Germany

www.burg.biz

Inhoudsopgave

nl Nederlands 2

Andere talen op:

www.burg.biz

Further languages at:

www.burg.biz

Voorwoord

Geachte klant,

Hartelijk dank voor uw keuze van de secuENTRY cilinder *ENTRY 7600 CYL*.

Het systeem werd volgens de nieuwste technische mogelijkheden in Duitsland ontwikkeld en geproduceerd en voldoet aan de huidige strenge veiligheidseisen.

De elektronische *ENTRY 7600 CYL*-cilinder kan probleemloos en geheel zonder boren in elke deur met insteekslot en met een deurdikte van 118 mm (59/59 mm, gemeten vanaf het midden van de stulpschroef) worden geïnstalleerd, dus ideaal geschikt voor zowel nieuwe als om te bouwen installaties. De *ENTRY 7600 CYL* kan zowel in binnen- als in huisdeuren worden geïnstalleerd.

De instelling en bediening van de *ENTRY 7600 CYL* worden uitgevoerd via de kosteloze *BURGsmart*^{*}-smartphone-app. De transmissie is draadloos; de cilinder maakt gebruik van de moderne Bluetooth 5.2 standaard.

^{*} Als alternatief kan de cilinder ook worden bediend via een toetsenblok (bijv. *ENTRY 7712 Keypad FP*), via de *ENTRY sE-Key 7713* draadloze afstandsbediening en andere Add-on-producten (alle artikelen zijn afzonderlijk verkrijgbaar. Een overzicht van alle compatibele producten vindt u op pagina 10 van deze handleiding). Voor de instelling is echter altijd de *BURGsmart*-app vereist.

! **Belangrijk:**

- Lees de complete bedieningshandleiding voordat u met de installatie begint.

Wij wensen u veel plezier met uw nieuwe sluitsysteem!

Inhoud van de kit

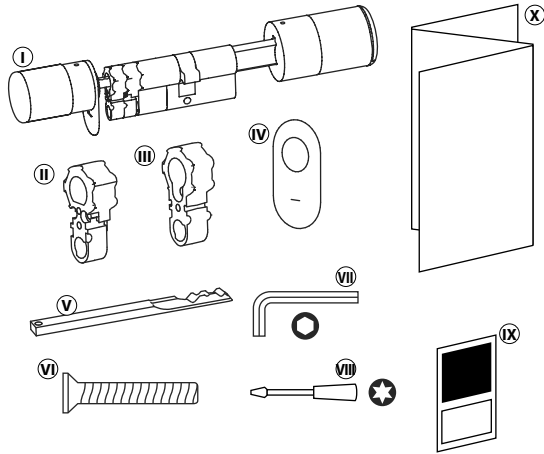

Afb. 1

Ⓘ ENTRY easy 7600 CYL-cilinder
Ⓜ Adapter 1 incl. 2x M2x10-schroeven
ⓂⓂ Adapter 2 incl. 1x 2,9x13-schroef
ⓂⓂ Noodslotafdekking (2x)
Ⓜ Noodsleutel
ⓂⓂ Stulpschroef
ⓂⓂ Zeskantsleutel SW2
ⓂⓂⓂ Schroevendraaier TX8
ⓂⓂⓂ QR-code sticker
ⓂⓂⓂ Snelstart-handleiding met garantie- en verwijderingsinstructies

QR-code/Administratorcode

De QR-codes (I) zijn later vereist bij het instellen van de set via de BURGsmart-app (Afb. 1) van BURG-WÄCHTER.

Af fabriek worden de sets geleverd met een willekeurige administratorcode (II) (Afb. 1), een codewijziging is dus niet absoluut noodzakelijk.

! Let op:

Noch de QR-codes, noch de in de fabriek gegenereerde administratorcode worden door BURG-WÄCHTER opgeslagen. In geval van verlies kunnen geen nieuwe codes worden aangemaakt. Bewaar de bij de set meegeleverde QR-code stickers op een veilige plaats. We raden bovendien aan om de sticker te fotograferen en ook digitaal te archiveren.

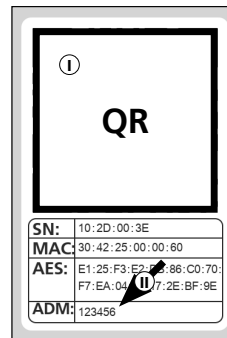

QR-code sticker voor de cilinder

Afb. 1

Technische gegevens – ENTRY HOME 7600 CYL-cilinder

Stroomvoorziening cilindereenheid	2x Mignon LR6 AA alkaline
Toegestane omgevingscondities	-15 °C / +50 °C / tot max. 95 % relatieve luchtvochtigheid (zonder condensvorming)
Standaard draadloze verbinding	Bluetooth 5.2 LE
Zendvermogen	≤ 10 dBm
Frequentiebereik	2,4 - 2,483 GHz
Reikwijdte	ca. 4 m
Aantal toegangsmedia	Tot 2.000 gebruikerscodes (incl. één administratorcode)*, sE-Keys** of BURGsmart-verbindingen. Waarvan max. 45 fingerprints*** bij gebruik van een fingerprint-toetsenblok resp. 300 bij gebruik van de PC software****
Spertijden	Na 3x invoer van een foutieve code via een openingsmedium, 1 minuut; daarna telkens 3 minuten

! Aanwijzing:

Dankzij de geïntegreerde manipulatiebeveiliging in de cilinder wordt deze gedurende één minuut geblokkeerd na drie onjuiste invoerpogingen via een openingsmedium. Vanaf de vierde foutieve invoer wordt de cilinder gedurende drie minuten vergrendeld.

* De gebruikerscode kan alleen als openingsmedium worden gebruikt in combinatie met de ENTRY 7711 Keypad PIN, de ENTRY 7712 Keypad FP of de ENTRY 7722 Keypad FP toetsenblokken (optioneel verkrijgbaar).

** De draadloze afstandsbediening ENTRY sE-Key 7713 is optioneel verkrijgbaar.

*** Fingerprint kan alleen als openingsmedium worden gebruikt in combinatie met de ENTRY 7712 Keypad FP of de ENTRY 7722 Keypad FP-toetsenblokken (optioneel beschikbaar).

**** Extra invoer van vingerafdrukken mogelijk met de ENTRY 7783 Pro Windows -software en het ENTRY 7073 Enrolment-programmeertoestel (beide optioneel beschikbaar).

Inbedrijfstelling van de ENTRY easy 7601 PIN

- Om uw nieuwe slotsysteem in te kunnen stellen, moet u eerst de *BURGsmart*-app downloaden. Deze is te vinden in de App Store en de Google Play Store (Afb. 1).

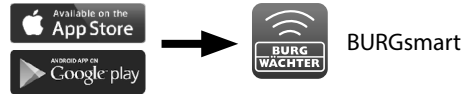

Afb. 1

- Aanwijzing:** Voor deze handleiding werd de Android-versie van de *BURGsmart*-app gebruikt. De iOS-versie kan visueel enigszins verschillen, maar de werkstappen zijn identiek.

- De eerste keer dat u de app opent, worden de licentievoorwaarden voor het gebruik van de app weergegeven. Lees deze aandachtig door en bevestigt ze onderaan rechts met 'OK' (Afb. 2).

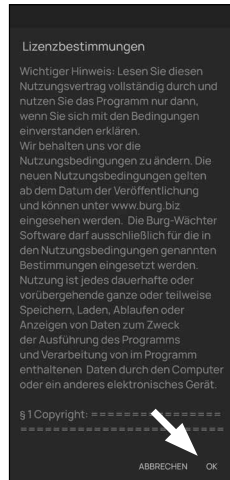

Afb. 2

- Voer uw naam en een geldig e-mail-adres in (Afb. 3).

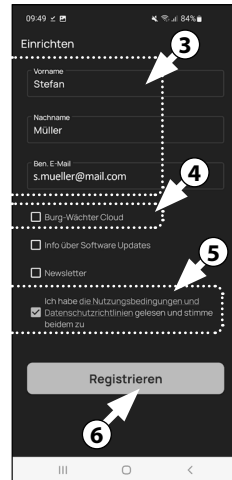

Afb. 3

- Verwijder het vinkje uit het punt '*BURG-WÄCHTER Cloud*', dit is niet nodig voor de instelling en kan daarom in eerste instantie worden overgeslagen (Afb. 3). Een verklaring van dit onderwerp is te vinden in de hoofdhandleiding op onze webpagina (zie de link op de titelpagina).

- Lees de gebruiksvoorwaarden en het privacybeleid aandachtig door en aanvaard ze (Afb. 3).

- Tik op 'registreren' (Afb. 3).

- Het hoofdscherm van de *BURGsmart*-app verschijnt. Open onderaan links het menu '*Mijn systeem*' (Afb. 4).

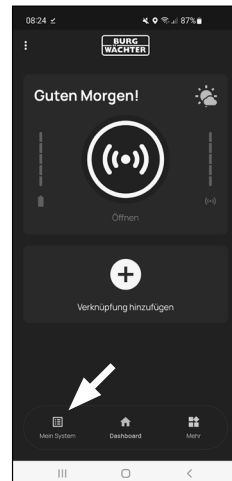

Afb. 4

I - Gebruikers

- Tik op het eerste menupunt '*I - Gebruikers*' (Afb. 1).
- Een lijst met alle reeds aangemaakte gebruikers wordt weergegeven. Voor de administrator werd al automatisch een gebruikersprofiel met slotopening via smartphone aangemaakt. Tik dit aan (I) (Afb. 2).

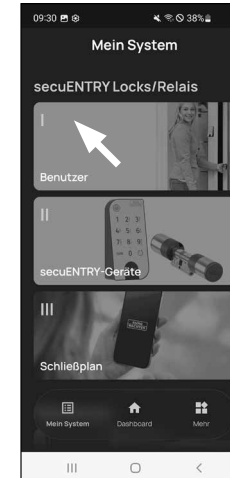

Afb. 1

- Aanwijzing:** Als alternatief kunt u hier ook een nieuw, extra gebruikersprofiel aanmaken. Tik hiervoor bovenaan rechts op de '+' (II) (Afb. 2).

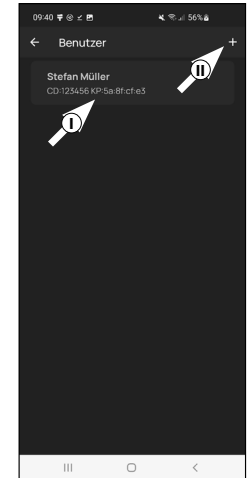

Afb. 2

Gebruikersgegevens

- Nu wordt een overzicht met de gebruikersgegevens weergegeven. Als u een nieuwe gebruiker hebt aangemaakt, voert u eerst de voor- en achternaam van deze gebruiker in (I) (Afb. 3).

Toegangsgegevens

- Aanwijzing:** In deze stap kunt u de gewenste openingsmedia (bijv. gebruikerscode of fingerprint) voor de gebruiker opslaan (II) (Afb. 3). In het gebruikersprofiel van de administrator werd automatisch de slotopening via smartphone opgeslagen.

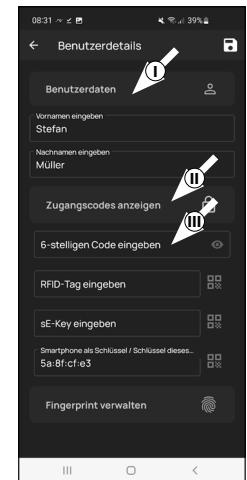

Afb. 3

- Aanwijzing:** Met deze ENTRY 7600 CYL-cilinder alleen kan alleen het slot via de smartphone worden geopend. Voor de hieronder beschreven openingsmedia zijn de respectieve vermelde accessoires vereist.

Toegangsgegevens | Gebruikerscode

- Als u een optioneel beschikbaar pincode of vingerafdruk toetsenbord (bijv. ENTRY 7711 PIN), kunt u een 6-cijferige gebruikerscode opslaan als openingsmedium in deze paragraaf. Instructies over hoe je dit instelt, vind je in de instructies voor het betreffende item (III) (Afb. 3)

Toegangsgegevens | RFID-Tag invoeren

- 5 Op dit punt kunt u een (optioneel leverbare) *ENTRY 7710 RFID* RFID-transponder opslaan. Instructies voor het instellen vindt u in de handleiding van de RFID-transponder (I) (Afb. 4)

! Let op: De cilinder van deze set heeft het Add-on-product *ENTRY 7174 RFID-Extender nodig* om RFID-transponders te kunnen gebruiken. Een overzicht van alle compatibele producten vindt u op pagina 10 van deze handleiding.

Toegangsgegevens | sE-Key invoeren

- 6 Op dit punt kunt u een (optioneel leverbare) *ENTRY sE-Key 7713* draadloze afstandsbediening opslaan (II) (Afb. 4). Instructies voor de instelling vindt u in de handleiding van de afstandsbediening.

Toegangsgegevens | Smartphone als sleutel

! Aanwijzing: In het gebruikersprofiel van de administrator werd automatisch de slotopening via smartphone opgeslagen (III) (Afb. 4). Voor andere gebruikers kunt u in dit veld een andere smartphone als elektronische sleutel opslaan. Een handleiding hiervoor is te vinden in de hoofdhandleiding op onze webpagina (zie de link op de titelpagina).

Fingerprints beheren

- 7 Als u over een optioneel leverbaar fingerprint-toetsenblok beschikt (bijv. *ENTRY 7712 FP*), kunt u in deze stap een vinger als openingsmedium opslaan. Raadpleeg de handleiding van het betreffende artikel (Afb. 5) voor instructies over de instelling.

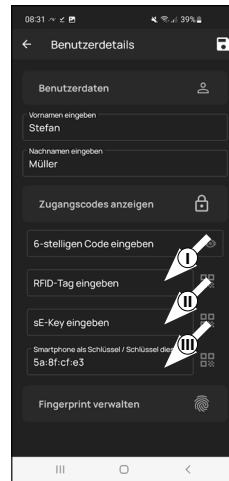

Afb. 4

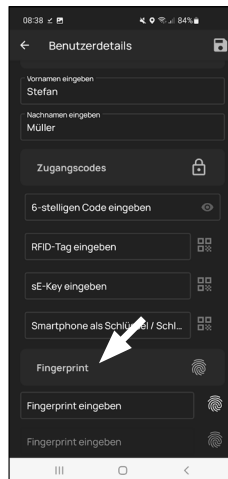

Afb. 5

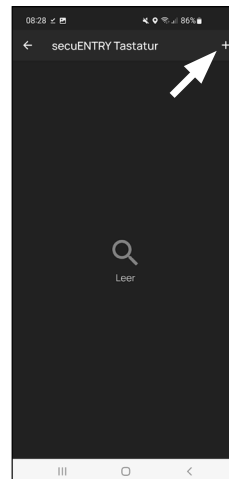

Afb. 6

! Aanwijzing: Als u openingsmedia voor andere gebruikers wilt invoeren, gaat u een menu achteruit en selecteert u de gewenste gebruiker (Afb. 7). Herhaal dan voor deze gebruiker de stappen van dit hoofdstuk.

- 8 U kunt het menu '*I - Gebruikers*' nu verlaten. Keer terug naar het menu '*Mijn systeem*' (Afb. 8).

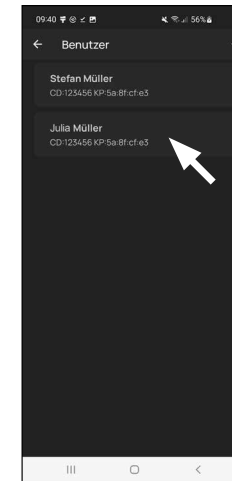

Afb. 7

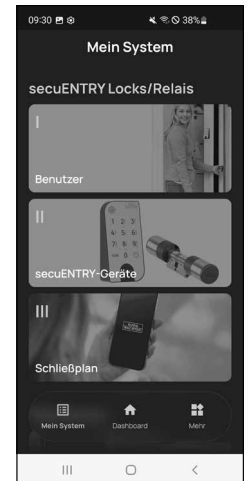

Afb. 8

II- secuENTRY Eenheden

- 1 Tik op het tweede menupunt 'II - secuENTRY Eenheden' (Afb. 1).
- 2 De app toont een lijst van alle reeds geregistreerde cilinders. Bij de eerste instelling is deze leeg. Om een nieuwe cilinder toe te voegen, tikt u bovenaan rechts op de '+' (Afb. 2).



Afb. 1

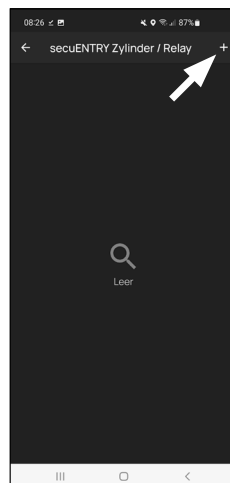

Afb. 2

- 3 U wordt uitgenodigd om de meegeleverde QR-code voor de cilinder te scannen met de camera van de smartphone (Afb. 3). De QR-code staat op de sticker die in de verpakking is bijgesloten (Afb. 4).

! **Let op:** In de set zitten twee stickers met QR-codes, één voor de cilinder en één voor het toetsenblok. De hier benodigde QR-code voor de cilinder herkent u aan de administatorcode onderaan de sticker, gemarkeerd met de afkorting 'ADM' (Afb. 3).

- 4 Tik op 'Doorgaan' (Afb. 4). Mogelijk wordt u gevraagd om de toegang van de app tot de camera te bevestigen.

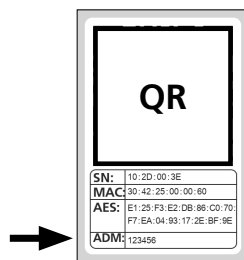

Afb. 3
QR-code sticker voor de cilinder

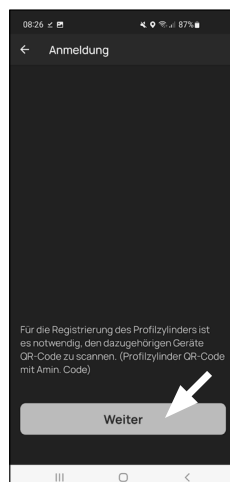

Afb. 4

- 5 Het opnamevenster van de camera wordt dan geopend. Scan de QR-code.
- 6 Er verschijnt een bericht met gegevens over uw cilinder; bevestig deze onderaan rechts met 'OK' (Afb. 4).
- 7 In het volgende venster wordt u uitgenodigd een naam voor de cilinder in te voeren. Bij gebruik van meerdere cilinders en secuENTRY-componenten is het aan te raden de cilinder een naam te geven zodat u direct kunt zien waar de cilinder zich bevindt of geïnstalleerd is. In het voorbeeld van deze handleiding werd de cilinder 'Huisdeur cilinder' genoemd. Bevestig de naam met 'OK' (Afb. 5).
- 8 U krijgt een melding dat u de administratorcode kunt wijzigen. Aangezien u bij levering al een willekeurig gegenereerde administratorcode hebt ontvangen, is deze stap optioneel. U kunt deze dus overslaan met 'Overslaan' (I), (Afb. 6).

! **Aanwijzing:** De willekeurig gegenereerde administratorcode is te vinden op de meegeleverde QR-code-sticker onder 'ADM' (Afb. 8). u kunt later de administratorcode op elk gewenst moment wijzigen. Een verklaring van dit onderwerp is te vinden in de hoofdhandleiding op onze webpagina (zie de link op de titelpagina).

- 9 In order for the keypad to receive the information on which cylinder it is to control, this cylinder must be available and assigned within the app. In het volgende menu (Afb. 8) vindt u hiervoor de volgende opties:

- 'Koppelen met een toetsenbord': U hebt al een toetsenbord in de app geconfigureerd en wilt dit opnieuw koppelen.
- 'Overslaan': Deze stap overslaan en later uitvoeren.

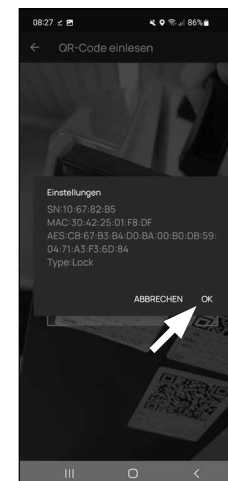

Afb. 5



Afb. 6

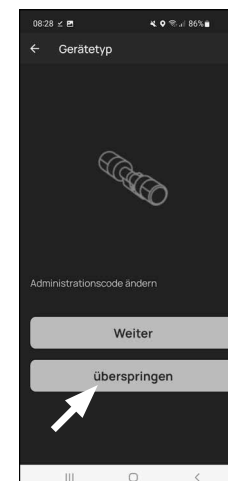

Afb. 7

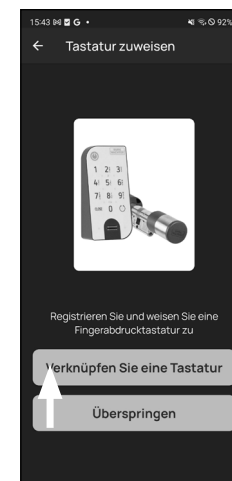

Afb. 8

! **Aanwijzing:** De ENTRY 7600 CYL heeft geen toetsenbord. Als u geen toetsenbord heeft, kunt u dit menu overslaan en direct met het volgende hoofdstuk doorgaan.

- 10 Tik op „Skip“ (Fig. 8).

III - Sluitplan

- In dit menu legt u in de vorm van een sluitplan vast welke gebruiker welk slot mag openen. Daarna worden de gegevens naar de cilinder overgedragen.
- Open het menu 'Mijn systeem' (I) (Afb. 1)
- Tik op het vierde menupunt 'III - Sluitplan' (II) (Afb. 1).
- U ziet een tabel waarin de aangemaakte cilinders (horizontaal) en ingestelde gebruikers (verticaal) zijn opgenomen (Afb. 2). Plaats telkens een vinkje waar u de betreffende gebruiker voor het betreffende slot toestemming tot gebruik wilt geven (I) (Afb. 2) en druk vervolgens op de knop 'Wijzigingen opslaan' (II) (Afb. 2).

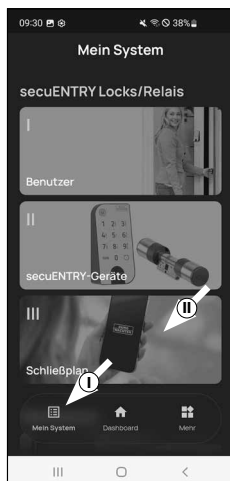

Afb. 1

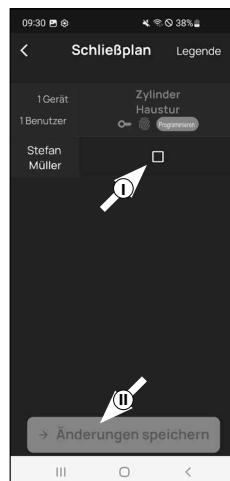

Afb. 2

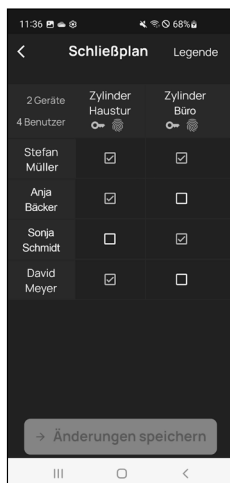

Afb. 3

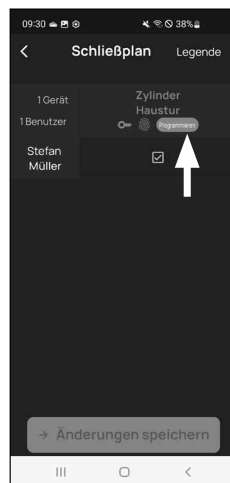

Afb. 4

Ter info: deze tabel wordt als zodanig interessant als u meerdere cilinders en gebruikers hebt. Dan kunt u in één stap en overzichtelijk vastleggen wie toegang heeft tot welke cilinder. In Afb. 3 ziet u een voorbeeld van hoe een ingevulde tabel eruit kan zien met overeenkomstige cilinders en gebruikers.

Let op: Voor de volgende stap moeten de smartphone, het toetsenblok en de cilinder dicht bij elkaar zijn (Bluetooth-reikwijdte).

- Als er wijzigingen in het sluitplan zijn aangebracht, verschijnt de weergave van de betreffende cilinder rood en wordt deze aangevuld met de knop 'Programmeren'. De app laat u zo weten dat de instellingen nog niet zijn overgedragen naar de cilinder. Om dit te doen, tikt u bij de betreffende cilinder op de rode knop 'Programmeren' (Afb. 4).

- U wordt uitgenodigd om u aan te melden met uw administratorcode. Voer deze in en bevestig met 'OK' (Afb. 5).

Aanwijzing: De administratorcode van de fabriek is te vinden op de QR-code sticker van de cilinder onder de aanduiding 'ADM' (Afb. 9).

- De gegevens worden overgedragen. Na enkele ogenblikken ontvangt u een bevestiging en tegelijkertijd de uitnodiging om vervolgens het toetsenblok toe te wijzen. Tik op de bevestigingsmelding (Afb. 6).
- Selecteer het gewenste keypad (Afb. 7).
- U wordt uitgenodigd het toetsenblok in de programmeermodus te zetten (Afb. 8). Raadpleeg het hoofdstuk 'Toetsenbord in de programmeermodus zetten' van de handleiding op pagina 3 voor meer informatie. Zodra het toetsenblok in de programmeermodus staat, wat herkenbaar is aan de rondom knipperende LED's op het toetsenblok, tikt u in de app op de toets 'LED's knipperen rondom, doorgaan' (Afb. 8).
- Na enkele ogenblikken ontvangt u een feedback-melding dat de gegevens zijn overgedragen. Bevestig met 'OK'.

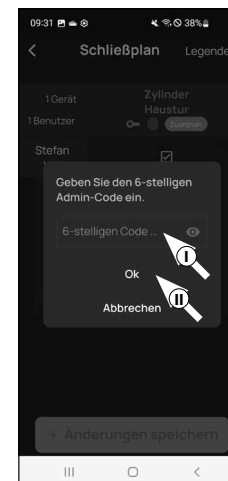

Afb. 5

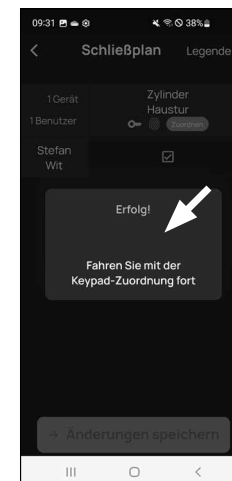

Afb. 6

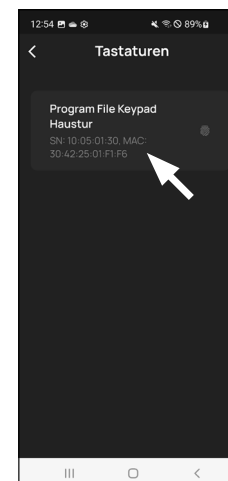

Afb. 7



Afb. 8

De instelling is nu voltooid.

Als u later meer componenten in uw systeem wilt integreren, toegangsgegevens wilt wijzigen of meer gebruikers wilt aanmaken, herhaalt u de stappen in de betreffende hoofdstukken.

Let op het volgende: Alle wijzigingen en toevoegingen vinden plaats binnen de app en moeten vervolgens worden overgedragen aan de respectieve secuENTRY-component. Dit laatste hoofdstukken, 'Sluitplan' (pagina 6) moeten in ieder geval worden doorlopen, zodat ze in uw componenten bruikbaar zijn.

Afb. 9
QR-code sticker voor de cilinder

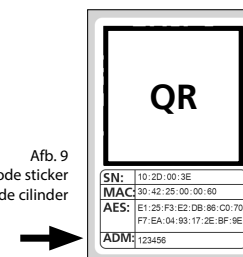

Gebruik van cilinder en toetsenblok

Verwijder de batterijbeschermingsstrips van de cilinder (Afb. 1) om ze kunnen gebruiken.

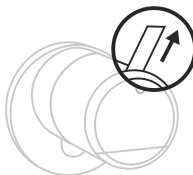

Afb. 1

Opening van het secuENTRY-slot

Als u de geschikte openingsmedia volgens deze handleiding hebt ingesteld, hebt u met de ENTRY 7600 CYL de mogelijkheid om het slot via de BURGsmart-app.

Opening van het secuENTRY-slot met de BURGsmart-app

Ga als volgt te werk om de ENTRY 7600 CYL-cilinder en dus ook de deur te openen:

- 1 Open de BURGsmart-app en druk in het midden op de 'ACCESS'-button (Afb. 1).

! **Aanwijzing:** De BURGsmart-app is zo geprogrammeerd dat bij gebruik van meerdere cilinders automatisch verbinding wordt gemaakt met de cilinder die zich op de kortste afstand van de smartphone bevindt. Dit betekent dat al uw cilinders kunnen worden geopend met de 'ACCESS'-button.

- 2 De cilinder wordt nu vrijgegeven en het slot kan worden geopend (Afb. 2) of gesloten (Afb. 3).

! **Aanwijzing:** afhankelijk van de aanslag van de deur kan de draairichting worden omgekeerd.

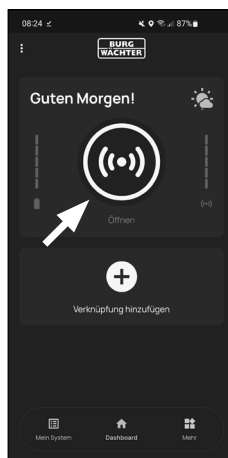

Afb. 1

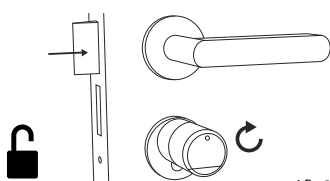

Afb. 2

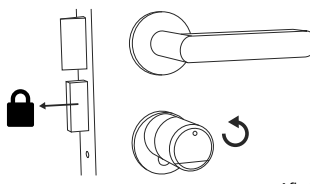

Afb. 3

Opening van het secuENTRY-slot met het noodslot

Als de batterijen in de sluitcilinder volledig leeg zijn, kan het slot nog steeds mechanisch worden geopend. Het noodslot bevindt zich aan de buitenkant, onder de knoppositie.

! **Aanwijzing:** Als u de montagestappen van deze handleiding volledig hebt uitgevoerd, ligt het noodslot achter een afdekking en is het niet direct zichtbaar.

- 1 Om het slot te openen, klapt u de nood sleutel via het scharnier open en voert u deze vervolgens door de aangegeven gleuf op de noodslotafdekking in (Afb. 11).

- 2 Draai de sleutel 90 graden met de klok mee. Draai daarbij eventueel de buitenknop een beetje naar links en rechts om het mechanisme vrij te geven. Het slot is na uiterlijk twee volledige omwentelingen van de cilinderknop geopend.

- 3 Nadat de deur is geopend, draait u de nood sleutel terug naar de uitgangspositie (90 graden tegen de klok in) en trekt u deze uit de gleuf.

- 4 Om ervoor te zorgen dat de sluitcilinder terugkeert naar zijn normale sluitpositie, draait u de buitenknop twee volledige omwentelingen in beide richtingen. Zo klikt het mechanisme vast en is het noodslot compleet gesloten.

! **Aanwijzing:** Door het gebruik van het noodslot wordt de sleutelgatindicatie op de noodslotafdekking gescheurd. Om deze wegens optische redenen te kunnen vervangen, wordt bij de set een tweede afdekking meegeleverd.

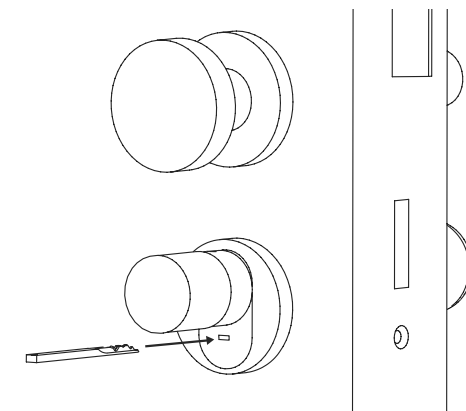

Afb. 11

! **Let op:** Houd er rekening mee dat het noodslot alleen is ontworpen voor noodopeningen. Gebruik het niet als een permanent alternatief voor de normale afsluitmogelijkheden.

Montage van de ENTRY easy 7600 CYL

Hieronder vindt u instructies voor de inbouw van de ENTRY easy 7600 CYL. Lees voor de montage deze montagehandleiding grondig door.

- 1 Verwijder de bestaande deurslotcilinder door de stulpschroef in de deur los te draaien en de cilinder eruit te trekken met behulp van de ingestoken sleutel (Afb. 1).

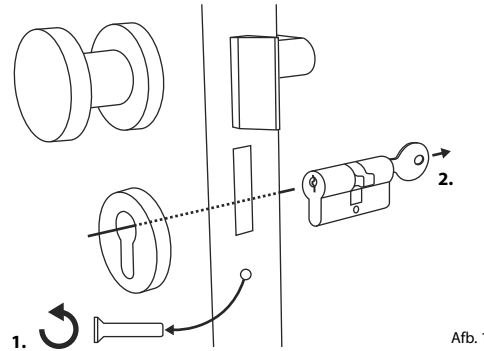

Afb. 1

- 2 Het losmaken en bevestigen van de buiten- en binnenknop gebeurt middels een geïntegreerde madeschroef in de draaiknop. Los de twee madeschroeven in de beide knoppen met behulp van de meegeleverde inbussleutel (Afb. 2).

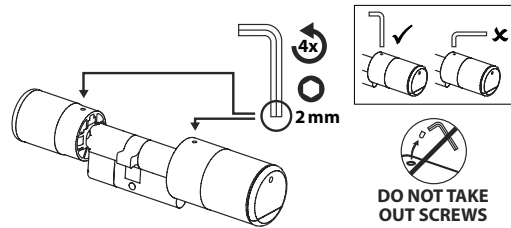

Afb. 2

- ! **Let op:** Gebruik hiervoor de lange zijde van de inbussleutel. Draai de schroef vier omwentelingen tegen de klok in. Verwijder de schroeven niet uit de knop.

- 3 Trek de knop aan de buitenkant er helemaal af en trek de knop van de binnenzijde zo ver mogelijk naar achteren (Afb. 3).

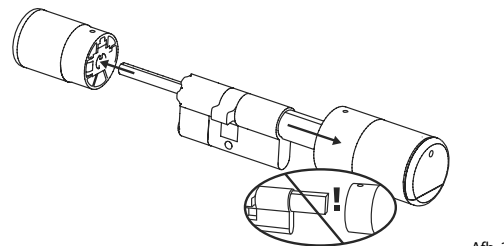

Afb. 3

- ! **Tip:** U kunt de knop aan de binnenzijde herkennen aan het batterijcompartiment dat het bevat. Let op het batterijvakdeksel met het schroefgat (zie afbeelding).

- ! **Let op:** de knop aan de binnenzijde kan niet worden verwijderd. Probeer deze niet met geweld te lossen, omdat bij het verwijderen van de knop van de as de elektronica wordt vernietigd. De madeschroef in de knop dient als trekbeveiliging.

- 4 Afhankelijk van de deurdikte kunnen adapterstukken nodig zijn.

Als de afstand tussen de stulpschroef en de buitenkant van de deur (Afb. 4)...

- < 43 mm = geen adapter nodig (Afb. 5)

- 44 - 53 mm = adapter 1 nodig (Afb. 6)

Schuif adapter 1 op de slotas en schroef deze vast met de beide meegeleverde M2x10-schroeven.

- 54 - 59 mm = adapters 1 en 2 nodig (Afb. 7)

Nadat adapter 1 is bevestigd (zie boven), schuift u ook adapter 2 op de slotas. Schroef ze vast met de meegeleverde 2,9x13-schroef.

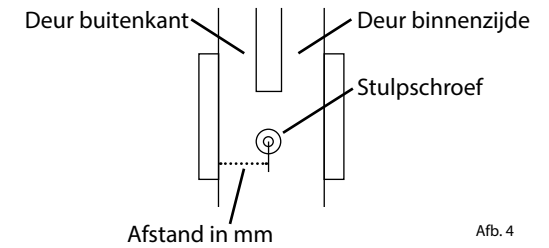

Afb. 4

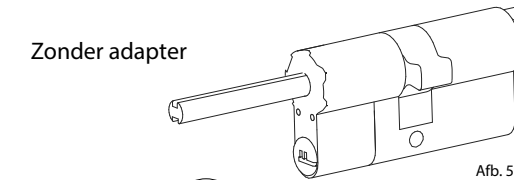

Afb. 5

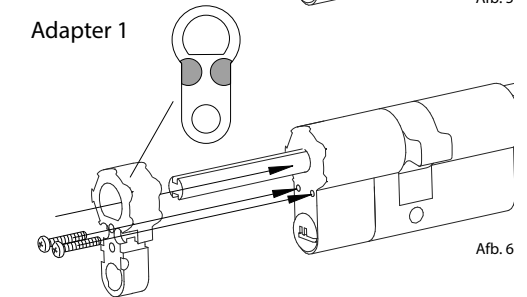

Afb. 6

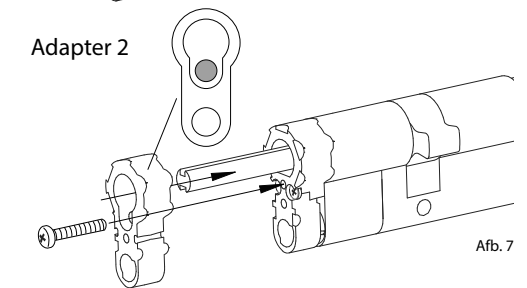

Afb. 7

- 5 Schuif de cilinder van de binnenzijde van de deur in het insteekslot van de deur. Schuif de noodslotafdekking van buiten op de slotas (Afb. 8).

- ! **Aanwijzing:** Voor de montage van de afdekking moet de foliebeschermlaag van de kleefpads aan de achterkant van de afdekking worden verwijderd, zodat de drie kleefpads de afdekking stevig aan de uitsparing/deur bevestigen.

- ! **Aanwijzing:** Door het gebruik van het noodslot wordt de sleutelgatindicatie op de noodslotafdekking gescheurd. Om deze wegens optische redenen te kunnen vervangen, wordt bij de set een tweede afdekking meegeleverd.

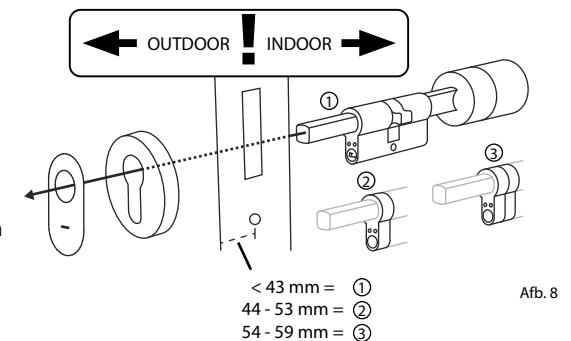

Afb. 8

- < 43 mm = ①
- 44 - 53 mm = ②
- 54 - 59 mm = ③

- ⑥ Schroef de cilinder in de deur vast en duw de binnen- en buitenknoppen tot aan de deur (Afb. 9).

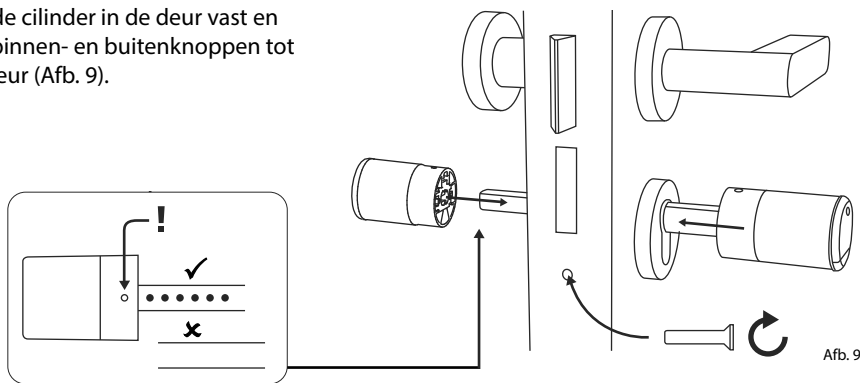

Afb. 9

- ⑦ Draai de madeschroef van terug in de beide knoppen (Afb. 10).

- ! **LET OP:** zorg ervoor dat een afstand van minimum één millimeter tussen de deur en de knoppen behouden blijft.

Let op: Gebruik hiervoor de lange zijde van de inbusleutel. Draai de schroef zonder overdreven kracht (max. koppel ca. 0,4 Nm) met de klok mee.

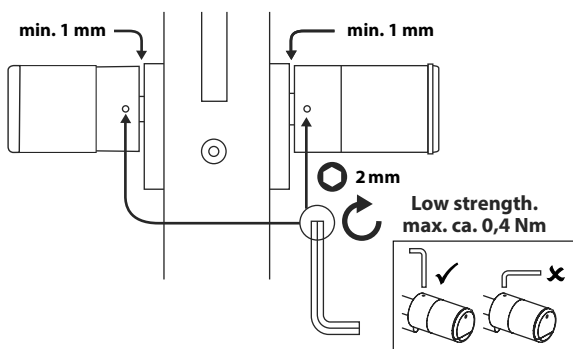

Afb. 10

- ⑧ Indien dit nog niet werd gedaan, verwijder dan de batterijbeschermingsstrip uit het batterijcompartiment op de binnenknop (Afb. 11).

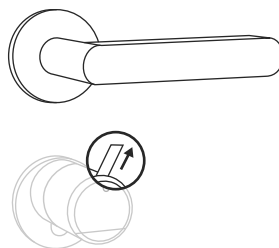

Afb. 11

Batterijstatusweergave en vervanging van de batterijen

ENTRY 7600 CYL-cilinder

Telkens wanneer een secuENTRY-cilinder via de BURGsmart-app wordt geactiveerd, wordt de respectievelijke batterijstatus op het scherm weergegeven (Afb. 1). Als de capaciteit van de batterijen in de cilinder sterk daalt, vervang deze dan zo snel mogelijk.

- ! **Aanwijzing:** de batterijen bevinden zich in de cilinderknop aan de **binnen-zijde** van de deur. Als u de batterijstatus verwaarloost en de batterijen volledig leeg zijn, kunt u de cilinder van buitenaf alleen nog via het noodslot openen. Raadpleeg het hoofdstuk 'Opening van het secuENTRY-slot met het noodslot' op pagina 7 voor meer informatie.

De handleiding voor het vervangen van de batterijen vindt u hieronder:

- ① Draai de schroef los met de meegeleverde schroevendraaier TX8 aan de binnenzijde van de deur aan de voorkant van de knop en klap het deksel open. De schroef kan slechts tot de opening van het deksel worden uitgedraaid en valt er niet uit. (Afb. 2).

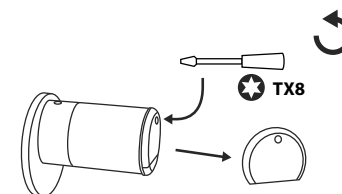

Afb. 2

- ② Verwijder de lege batterijen en voer ze af volgens de instructies.

- ! **Tip:** Raadpleeg pagina 11 van deze handleiding voor instructies betreffende verantwoordelijke afvoer.

- ③ Voer twee nieuwe batterijen in. Let op de juiste polariteit, overeenkomstig de tekening (Afb. 3).

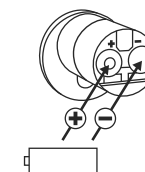

Afb. 3

- ④ Zet de frontale afdekking terug op haar plaats en schroef de vast (Afb. 4).

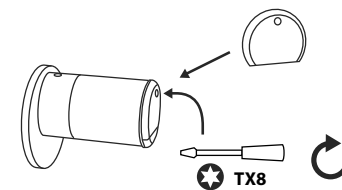

Afb. 4

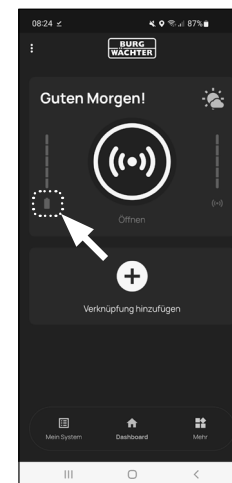

Afb. 1

Compatibiliteit met andere secuENTRY producten

Of het nu gaat om één huisdeur, meerdere, of zelfs een compleet sluitsysteem: met het modulaire secuENTRY-systeem kunt u heel eenvoudig uw individuele installatie samenstellen.

Uw ENTRY 7600 CYL-cilinder kan worden aangevuld met de volgende onderdelen:



Afb. 1

secuENTRY Keypad ENTRY 7711 PIN / 7712 FP

Via het ENTRY 7711 Keypad PIN-toetsenblok kunt u de deur openen en sluiten met behulp van een 6-cijferige gebruikerscode. Dankzij de ENTRY 7712 Keypad FP ook met een fingerprint.

ENTRY 7711 PIN:
4003482507117

Meer informatie op
onze webpagina:



www.burg.biz

ENTRY 7712 FP:
4003482507124

Meer informatie op
onze webpagina:



www.burg.biz



Afb. 2

secuENTRY keypad ENTRY 7722 FP

Via het ENTRY 7722 FP display-toetsenblok kunt u het slot openen met een 6-cijferige gebruikerscode of een fingerprint.

ENTRY 7722 FP:
4003482507223

Meer informatie op
onze webpagina:



www.burg.biz



Afb. 3

secuENTRY afstandsbediening ENTRY sE-Key 7713

Met de ENTRY sE-Key 7713-afstandsbediening wordt de cilinder geopend door een eenvoudige druk op de knop. De transmissie is gecodeerd (AES-codering) wat zorgt voor een hoog veiligheidsniveau.

Artikelnummer:
4003482507131

Meer informatie op
onze webpagina:



www.burg.biz



Afb. 4

secuENTRY transponder ENTRY 7710 RFID

De moderne passieve transponder maakt het openen van de deur mogelijk via contactloze gegevensoverdracht.

Let op: Voor gebruik met de ENTRY 7600 CYL-cilinder is ook de Add-on ENTRY 7174 RFID-Extender vereist.

Artikelnummer:
4003482568200

Meer informatie op
onze webpagina:



www.burg.biz



Afb. 5

secuENTRY Add-on ENTRY 7174 RFID-Extender

RFID-transponderlezer. Kan worden gebruikt voor cilinders of, in combinatie met een ENTRY 7171 Relay, voor externe elektronische apparaten aan te sturen.

Artikelnummer:
4003482501740

Meer informatie op
onze webpagina:



www.burg.biz



Afb. 6

secuENTRY Add-on ENTRY 7171 Relay

Besturingseenheid voor het schakelen van externe elektronische apparaten (roldeuren, afsluitbomen, lichtbronnen, etc.).

Artikelnummer:
4003482506707

Meer informatie op
onze webpagina:



www.burg.biz



Afb. 7

secuENTRY Add-on ENTRY 5670 Bridge

Uw nieuwe vrijheid: Open met de secuENTRY Bridge uw deur terwijl u onderweg bent via internet.

Artikelnummer:
4003482562802

Meer informatie op
onze webpagina:



www.burg.biz



Afb. 8

secuENTRY Add-on ENTRY 7172 Remote

Voor automatische activering op afstand. Besturing van elektrische garagemotoren, alarmsystemen, enz.

Artikelnummer:
4003482501726

Meer informatie op
onze webpagina:



www.burg.biz



Afb. 9

secuENTRY Windows-software ENTRY 7750 Software Light

maakt een aangenaam gebruikersbeheer van maximaal 15 gebruikers en 8 sloten mogelijk.

Artikelnummer:
4003482507506

Meer informatie op
onze webpagina:



www.burg.biz



Afb. 10

secuENTRY Windows-software ENTRY 7783 Software Pro

Speciaal ontworpen voor bedrijven en overheidsinstanties. Want hiermee kunnen tot wel 2000 gebruikers en maximaal 1000 deuren per klant (database) worden beheerd of tot 500 deuren in hotelmodus.

Artikelnummer:
4003482507834

Meer informatie op
onze webpagina:



www.burg.biz

Garantie

Om u een kwalitatief onberispelijk en hoogwaardig product te leveren en u bij service en reparatie optimaal te kunnen helpen, is het noodzakelijk dat foutieve of defecte apparaten met de geldige administratorcode, de QR-code(s) en het originele aankoopbewijs bij uw dealer worden ingeleverd.

Bij retourzending op grond van uw herroepingsrecht moeten alle apparaatcomponenten bovendien onbeschadigd zijn en zich in de fabrieksstand te bevinden. Bij veronachtzaming van het bovenstaande vervalt de garantie.

Verwijdering van het apparaat

Geachte klant,

help ons afval te vermijden. Mocht u op enig moment van plan zijn om dit apparaat af te danken, dient u daarbij te bedenken dat een groot aantal componenten ervan uit waardevolle materialen bestaan, die recyclebaar zijn.



Wij wijzen erop, dat elektrische en elektronische apparaten en batterijen niet samen met het huisafval afgevoerd mogen worden, maar gescheiden resp. afzonderlijk moeten worden ingezameld. Informeer bij de bevoegde instantie in uw stad / gemeente naar de inzamelpunten voor batterijen en elektrisch afval.



Hierbij verklaart de firma BURG-WÄCHTER KG dat dit apparaat aan de richtlijnen 2014/53/EU (RED) en 2011/65/EU (RoHS) voldoet.

De volledige tekst van de EU-conformiteitsverklaring kan op het internetadres <https://burg.biz/pages/eu-konformitaetserklaerung> worden geraadpleegd.

notities

.....

.....

.....

.....

.....

.....

.....

.....

.....

.....

.....

.....

.....

.....

.....

.....

.....

.....

.....

.....

.....

.....

Druk- en zetfouten alsmede technische wijzigingen zijn voorbehouden.



secuENTRY easy
ENTRY 7600 CYL

BURG-WÄCHTER KG
Altenhofer Weg 15
58300 Wetter
Germany
www.burg.biz

BD Eerste instelling ENTRY easy 7600 CYL NL HBG/SWI 021023

www.burg.biz