



secu **ENTRY** easy

Első beállítás secuENTRY easy ENTRY 7600 CYL

hu



Beállítás alkalmazással
BURGsmart



Videóútmutató

A secuENTRY komponensek beállítása és működtetése egyszerűen elmagyarázva. Kövesse a QR-kódot, vagy látogasson el a következő oldalra:

<https://t1p.de/burgsmart-app>

BURG-WÄCHTER KG
Altenhofer Weg 15
58300 Wetter
Germany

www.burg.biz

Tartalomjegyzék

hu Magyar 2

További nyelvek:

www.burg.biz

Further languages at:

www.burg.biz

Előszó

Tisztelt Ügyfelünk!

Köszönjük, hogy az *ENTRY 7600 CYL* hengert választotta.

A rendszert a legújabb műszaki lehetőségeknek megfelelően Németországban fejlesztették ki, és megfelel a jelenlegi szigorú biztonsági követelményeknek.

Az *ENTRY 7600 CYL* elektronikus zárhenger könnyen, fúrás és kábelfektetés nélkül beépíthető bármely bevesőzárral ellátott ajtóba 118 mm-es ajtólap vastagságig (59/59 mm, a rögzítőcsavar közepénél mérve), és egyaránt kiválóan alkalmas új beépítésre és utólagos felszereléshez. Az *ENTRY 7600 CYL* ház- és beltéri ajtókra egyaránt felszerelhető.

Az *ENTRY 7600 CYL* beállítása és működtetése a *BURGsmart** ingyenes okostelefonos alkalmazással történik. Az átvitel vezeték nélküli, a zárhenger a modern Bluetooth 5.2 szabványt használja.

* Alternatívaként a henger a billentyűzeten (pl. *ENTRY 7711 Keypad PIN*), az *ENTRY sE-Key 7713* rádiós kulcson és más kiegészítő termékeken keresztül is működtethető. (minden termék külön-külön is kapható. Az összes kompatibilis termék teljes listáját a kézikönyv 10. oldalán találja). A beállításhoz azonban mindig szükség van a *BURGsmart* alkalmazásra.

! Fontos:

- Kérjük, hogy olvassa el a teljes kezelési útmutatót, mielőtt hozzálátna a telepítésnek.

Sok örömet kívánunk az új zárrendszer használatához!

A készlet tartalma

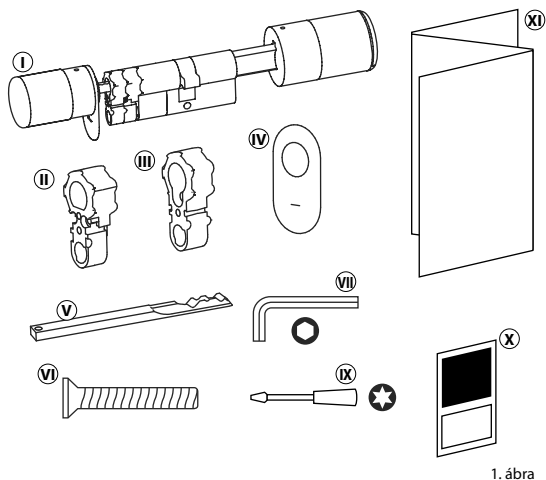

1. ábra

① ENTRY easy 7600 CYL zárhenger
② 1. adapter 2 db M2x10 csavarral
③ 2. adapter 1 db 2,9x13 csavarral
④ Vésznyitó burkolata (2x)
⑤ Vésznyitó kulcs
⑥ Rögzítőcsavar
⑦ Imbuszkulcs SW2
⑧ Csavarhúzó TX8
⑨ QR-kód matrica
⑩ Gyors üzembehelyezési útmutató, valamint garanciális és ártalmatlanítási útmutató

QR-Code/Administratorcode

Der QR-Code (I) wird später bei der Einrichtung des Sets über die BURG-WÄCHTER BURGsmart App benötigt (Abb. 1).

Werkseitig werden die Sets mit einem zufälligen Administratorcode ausgeliefert (II) (Abb. 1), daher ist eine Codeänderung nicht zwingend erforderlich.

! Achtung:

Weder der QR-Code noch der werkseitig generierte Administratorcode werden seitens BURG-WÄCHTER gespeichert. Bei Verlust kann keine Wiederherstellung erfolgen. Bitte bewahren Sie die dem Set beiliegenden QR-Code Aufkleber gut auf. Wir empfehlen Ihnen zudem, die Aufkleber abzufotografieren und zusätzlich digital zu archivieren.

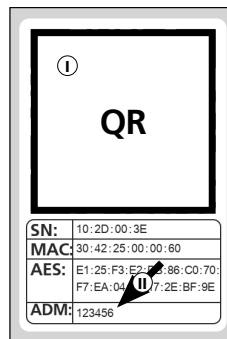

QR-Code Aufkleber Zylinder

Abb. 1

Műszaki adatok – Zárhenger ENTRY 7600 CYL

A zárhenger egység áramellátása	2x Mignon LR6 AA alkáli
Megengedett környezeti feltételek	-15 °C / +50 °C / max. 95 % relatív páratartalom (nem kondenzáló)
Rádiószabvány	Bluetooth 5.2 LE
Adóteljesítmény	≤ 10 dBm
Frekvenciatartomány	2,4 - 2,483 GHz
Hatótávolság	kb. 4 m
Hozzáférési eszközök száma	Legfeljebb 2000 felhasználói kód (beleértve egy rendszergazdai kódot)*, sE-kulcsok** vagy BURGsmart kapcsolatok. Ebből max. 45 ujjlenyomat***, ha az ujjlenyomat-billentyűzetet használja, és akár 300 ujjlenyomat, ha a PC-szoftvert használja.****
Letiltási idő	A hozzáférési eszköz három hibás beviteli kísérlete után 1 perc, majd minden további téves bevittelt követően 3 perc

! Megjegyzés:

A zárhenger beépített szabotázsvédelmének köszönhetően három hibás beviteli kísérlet után a hozzáférési eszköz egy percre blokkolódik. A negyedik hibás bevétel után a zárhenger három percre lezár.

* Felhasználói kód, mint hozzáférési eszköz, csak az ENTRY 7711 Keypad PIN, ENTRY 7712 Keypad FP vagy az (opcionális) ENTRY 7722 Keypad FP billentyűzetekkel együtt használható.

** ENTRY sE-Key 7713 távirányítós kulcs opcionálisan kapható.

*** Az ujjlenyomat mint nyitóeszköz csak az ENTRY 7712 Keypad FP vagy az (opcionális) ENTRY 7722 Keypad FP ujjlenyomatot billentyűzettel együtt használható.

**** Az ENTRY 7783 Pro szoftverrel és az az ENTRY 7073 Enrolment programozóeszközzel (mindkettő opcionális tartozék) további ujjlenyomatok bevitelére lehetséges.

ENTRY easy 7600 CYL üzembe helyezése

- 1 Az új zárrendszer beállításához először le kell töltenie a **BURGsmart** alkalmazást. Ez megtalálható az iOS App Store és a Google Play Store áruházban (1. ábra).

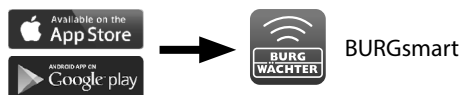

1. ábra

- ! **Megjegyzés:** Ezekhez az utasításokhoz a BURGsmart alkalmazás Android verzióját használtuk. Az iOS verzió megjelenésében némileg eltérhet, de a lépések azonosak.

- 2 Az alkalmazás első megnyitásakor az alkalmazás használatának engedélyezési feltételei jelennek meg. Olvassa el ezeket, és erősítse meg a jobb alsó sarokban az „OK” gomb megnyomásával (2. ábra).
- 3 Adja meg nevét és e-mail-címét (3. ábra).
- 4 Válassza ki a pontot: „BURG-WÄCHTER Cloud” változattól ez nem szükséges a beállításhoz, ezért egyelőre elhanyagolható (3. ábra). A téma magyarázatát a honlapunkon található fő kézikönyvben találja (lásd a címlapon található linket).

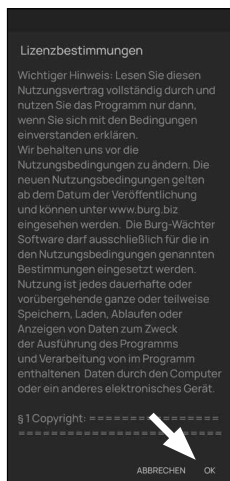

2. ábra

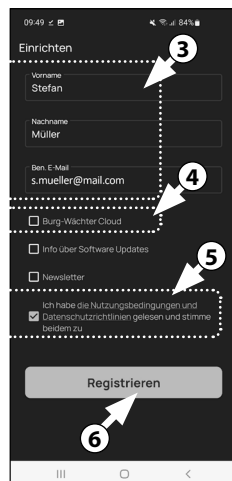

3. ábra

- 5 Olvassa el és fogadja el a felhasználási feltételeket és az adatvédelmi szabályzatot (3. ábra).
- 6 Koppintson a „Regisztrálás” gombra (3. ábra).
- 7 Megjelenik a BURGsmart alkalmazás főképernyője. Nyissa meg a „Saját rendszer” menüt a bal alsó sarokban (4. ábra).

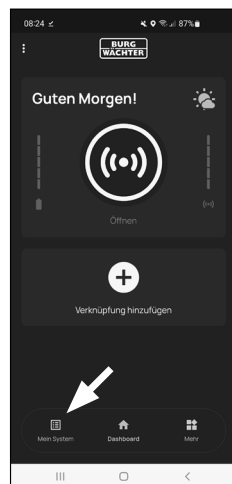

4. ábra

I - Felhasználó

- 1 Koppintson az első „I - Felhasználó” menüpontra (1. ábra).
- 2 A már létrehozott felhasználók listája jelenik meg. Az első felhasználóra számára már automatikusan létrejött egy felhasználói profil az okostelefonon keresztül történő zárnyitással. Érintse meg ezt (I) (2. ábra).

- ! **Megjegyzés:** Alternatívaként létrehozhat egy új, további felhasználói profilt is ezen a ponton. Ehhez koppintson a „+” gombra a jobb felső sarokban (II) (2. ábra).

Felhasználói adatok

- 3 Megjelenik egy áttekintés a felhasználói adatokkal. Ha új felhasználót hozott létre, adja meg a felhasználó kereszts- és vezetéknévét (I) (3. ábra).

Hozzáférési adatok

- ! **Megjegyzés:** Ebben a bekezdésben tárolhatja a felhasználó számára a kívánt hozzáférési eszközt (pl. felhasználói kódot vagy ujjlenyomatot) (II) (3. ábra). Az okostelefonon keresztül történő zárnyitás automatikusan tárolásra kerül a felhasználó felhasználói profiljában.

- ! **Figyelem:** Ezzel a hengerrel **ENTRY 7600 CYL** csak az okostelefonon keresztül történő zárnyitás használható. A következőkben leírt nyitási módokhoz a tartozék cikkek tartozékokra van szükség.

Hozzáférési adatok | felhasználói kód

- 4 Ha rendelkezik opcionálisan elérhető PIN-kóddal vagy ujjlenyomat bilentyűzettel (pl. **ENTRY 7711 PIN**), akkor ebben a bekezdésben egy 6 számjegyű felhasználói kódot tárolhat nyitó médiumként. Ennek beállítására vonatkozó utasításokat az adott tételhez tartozó használati utasításban talál (III) mezőben (3. ábra).



1. ábra

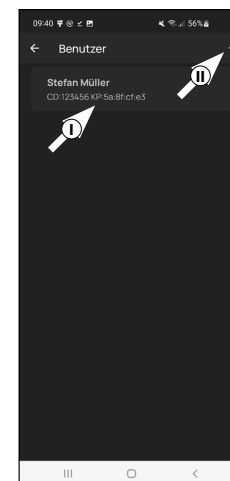

2. ábra

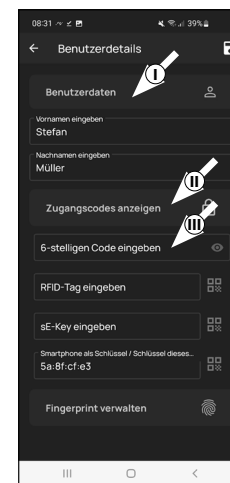

3. ábra

Hozzáférési adatok | RFID-címke beírása

- 5 Ezen a ponton egy (opcionális) RFID-transzponder *ENTRY 7710 RFID* menthető el. A beállításra vonatkozó utasításokat lásd az RFID-transzponder használati utasításában (I) (4. ábra).

- ! **Figyelem:** A jelen készlet hengeréhez az RFID-transzponderek használatához az *ENTRY 7174 RFID-Extender* kiegészítő termékre van szükség. Az összes kompatibilis termék teljes listáját az útmutató 10. oldalán találja.

6 Hozzáférési adatok | sE-Key bevitelle

Ezen a ponton tárolhat egy rádiókulcsot *ENTRY sE-Key 7713* (opcionálisan elérhető) (II) (4. ábra). A rádiókulcs beállítására vonatkozó utasításokat a kézikönyvben találja.

! Hozzáférés az adatokhoz | okostelefon kulcsként

Megjegyzés: Az okostelefonon keresztül történő zárnyitás automatikusan tárolásra került a rendszergazda felhasználói profiljában (III) (4. ábra). További felhasználók számára egy másik okostelefont is tárolhat elektronikus kulcsként ebben a mezőben. Az ezzel kapcsolatos útmutatót a honlapunkon található fő kézikönyvben találja (lásd a címlapon található linket).

Ujjlenyomat kezelése

- 7 Ha van egy opcionálisan elérhető ujjlenyomat bilentyűzet (pl. *ENTRY 7712 FP*), akkor ebben a bekezdésben tárolhat egy ujjat nyitó médiumként. Ennek beállítására vonatkozó utasításokat az adott tétel használati utasításában talál (5. ábra).

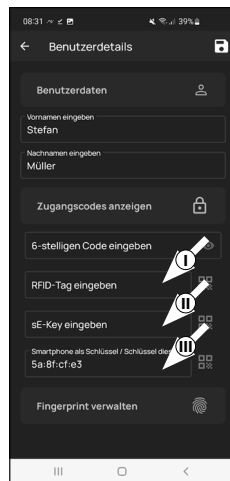

4. ábra

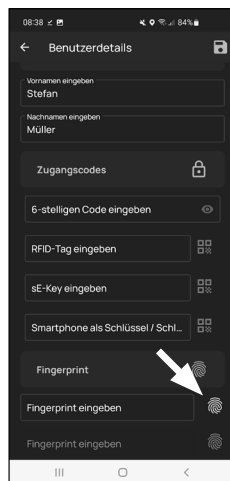

5. ábra

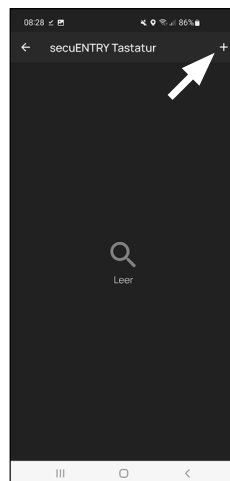

6. ábra

- ! **Megjegyzés:** Ha más felhasználók hozzáférési eszközét szeretné megadni, lépjen vissza egy menüpontot, és válassza ki a kívánt felhasználót (7. ábra). Ismételje meg a fejezetben leírt lépéseket a felhasználóhoz.

- 8 Most kiléphet a menüből (*I - Felhasználó*). Térjen vissza a „Saját rendszer” menübe (8. ábra).

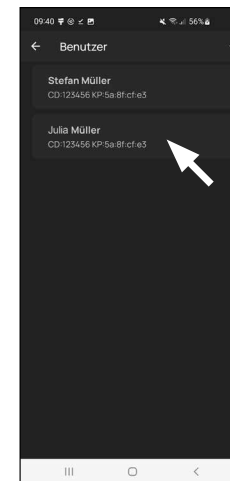

7. ábra

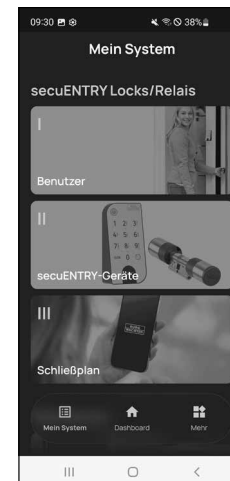

8. ábra

II - secuENTRY készülékek

- 1 Koppintson a második „II - secuENTRY készülék” menüpontra (1. ábra).
- 2 Az alkalmazás megjeleníti a már regisztrált zárhengerek listáját. Ez az első beállítás során üres. Új zárhenger hozzáadásához koppintson a „+” gombra a jobb felső sarokban (2. ábra).

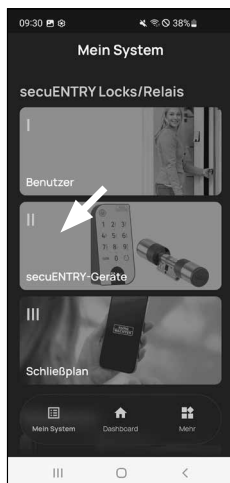

1. ábra

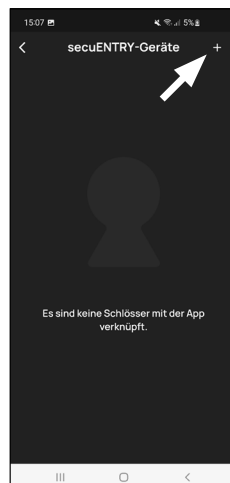

2. ábra

- 3 Megjelenik egy felszólítás, hogy olvassa be a zárhenger készülékkel szállított QR-kódját az okostelefon kamerájával. A QR-kód a csomagoláshoz mellékelt matricán található (3. ábra).

! Figyelem: A készlet két matricát tartalmaz QR-kódokkal, a zárhengerhez és a billentyűzethez. Az itt a hengerhez szükséges QR-kódot a matrica alján található „ADM” jelöléssel ellátott adminisztrátorkódról ismerheti fel (3. ábra).

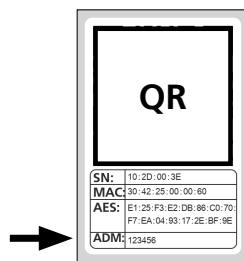

3. ábra
Zárhenger
QR-kódos matrica

- 4 Koppintson a „Tovább” gombra (4. ábra). Ha szükséges, a rendszer megkéri, hogy erősítse meg az alkalmazás hozzáférést a kamerához.

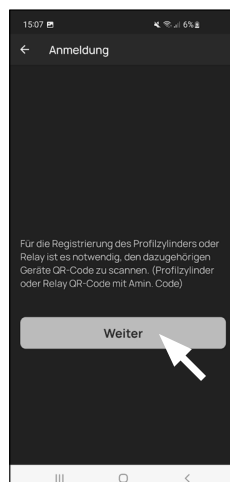

4. ábra

- 5 Megnyílik a kamerafelvétel ablaka. Olvassa be a QR-kódot.
- 6 Ezután megjelenik egy üzenet a zárhengerre vonatkozó adatokkal, ezt erősítse meg a jobb alsó sarokban lévő „OK” gombbal (5. ábra).
- 7 A következő ablakban meg kell adnia a zárhenger nevét. Több zárhenger és a secuENTRY-komponensek használata esetén ajánlott a zárhengereket úgy elnevezni, hogy közvetlenül azonosítani lehessen, miről van szó, hol található vagy hol van beszerelve a zárhenger. A jelen útmutató példájában a zárhenger címe „Bejárati ajtó zárhenger”. Nyugtázza a nevet „OK”-val (6. ábra).
- 8 Kap egy értesítést, hogy megváltoztathatja a rendszergazdai kódot. Mivel a kézbesítéskor már kapott egy véletlenszerűen generált rendszergazdai kódot, ez a lépés csak opcionális. Ezt az „Átugrás” gombbal kihagyhatja (7. ábra).

! Megjegyzés: A véletlenszerűen generált rendszergazdai kódot a mellékelt QR-kódos matricán az „ADM” alatt találja. A rendszergazdai kódot később bármikor megváltoztathatja. Az ezzel kapcsolatos magyarázatot a honlapunkon elérhető fő kézikönyvben találja (lásd a címlapon található linkeket).

- 9 Ahhoz, hogy a billentyűzet megkapja az információt arról, hogy melyik hengert kell vezérelnie, ennek a hengernek elérhetőnek kell lennie az alkalmazáson belül, és azt hozzá kell rendelni az alkalmazáshoz.

Az alábbi menüben (8. ábra) a következő két választási lehetőség áll rendelkezésre:

- „Billentyűzet összekapcsolása”: Ön már beállított egy billentyűzetet az alkalmazásban, és újra szeretné összekapcsolni azt.
- „Átugrás”: Végezze el ezt a lépést egy későbbi időpontban.

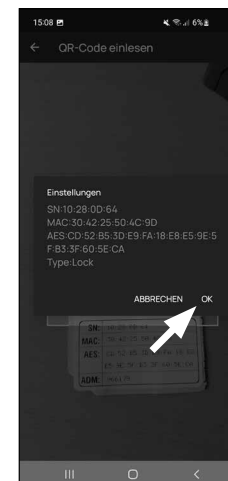

5. ábra



6. ábra

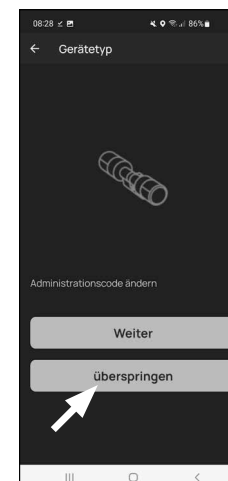

7. ábra

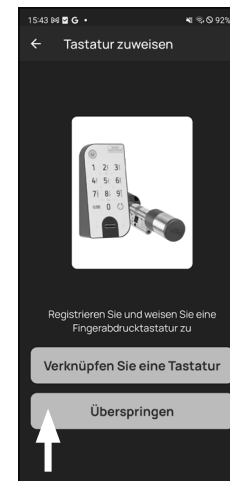

8. ábra

! Megjegyzés: Az ENTRY 7600 CYL henger nem rendelkezik billentyűzettel. Ha nincs billentyűzete, akkor kihagyhatja ezt a menüpontot, és közvetlenül a következő fejezettel folytathatja.

- 10 Koppintson a „Skip” (kihagyás) gombra (8. ábra).

III - Zárási terv

- 1 Ebben a menüben határozhatja meg, hogy melyik felhasználó melyik zárat nyithatja ki zárási tervként. Az adatokat ezután továbbítják a zárhengerhez.
- 2 Nyissa meg a „*Saját rendszer*” menüt (I) (1. ábra)
- 3 Koppintson a harmadik „*III - Zárási terv*” menüpontra (II) (1. ábra).
- 4 Egy táblázat látható, amely létrehozott hengerekből (vízszintesen) és beállított felhasználókból (függőlegesen) áll (2. ábra). Helyezzen egy pipát oda, ahol az adott felhasználónak engedélyezni kívánja a megfelelő zár használatát (I) (2. ábra), majd kattintson a „*Módosítások mentése*” (II) gombra (2. ábra).

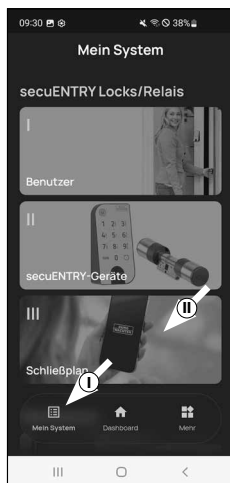

1. ábra

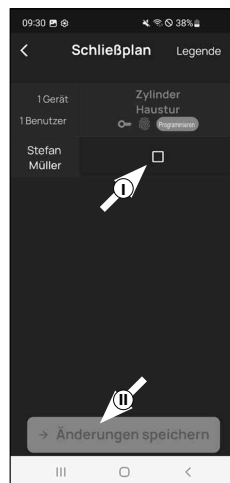

2. ábra

! **Tájékoztatásul:** Ez a táblázat akkor válik érdekessé, ha Ön több zárhengerrel és felhasználóval rendelkezik. Ezután egy lépésben egyértelműen meghatározhatja, hogy ki melyik zárhengerhez férhet hozzá. A 3. ábrán látható egy példa arra, hogyan nézhet ki egy kitöltött táblázat a megfelelő zárhengerrel és felhasználókkal.

! **Figyelem:** A következő lépéshez az okostelefonnak, a billentyűzetnek és a palacknak egymás közvetlen közelében kell lennie (Bluetooth hatótávolság).

- 5 Ha a zárási tervben módosítások történtek, akkor az adott henger kijelzője pirosan jelenik meg, és kiegészül a „*Programozás*” gombbal. Az alkalmazás így tájékoztatja Önt, hogy a beállítások még nem kerültek át a zárhengerre. Ehhez koppintson a piros „*Programozás*” gombra az adott zárhengeren (4. ábra).

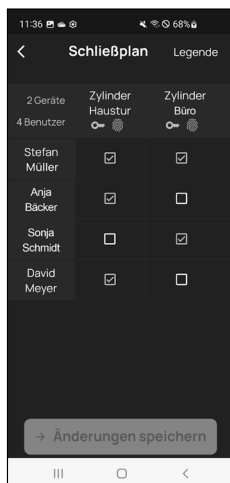

3. ábra

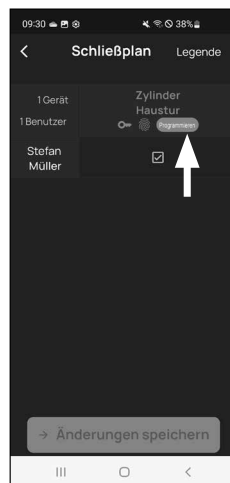

4. ábra

- 6 Felszólítást kap, hogy igazolja magát a rendszergazdai kódjával. Adja meg, és erősítse meg az „*OK*” gomb megnyomásával (5. ábra).

! **Megjegyzés:** A gyári rendszergazdai kód a henger QR-kódos matricáján található az „*ADM*” jelzés alatt (6. ábra).

- 7 Rövid idő múlva visszajelzést kap arról, hogy az adatok átvitele megtörtént. Nyugtázza az „*OK*” billentyűvel.

A beállítás befejeződött.

Ha később további komponenseket szeretne integrálni a rendszerbe, módosítani szeretné a hozzáférési adatokat vagy további felhasználókat szeretne létrehozni, ismételje meg a megfelelő fejezetek lépéseit.

Kérjük, vegye figyelembe: Minden módosítás és kiegészítés az alkalmazáson belül történik, majd át kell vinni azt a megfelelő secuENTRY komponensbe. Ezt az utolsó fejezetet, a „*Zárási terv*” (6. oldal) mindenképpen végig kell futtatni, hogy a komponensek módosításai felhasználhatóak legyenek.

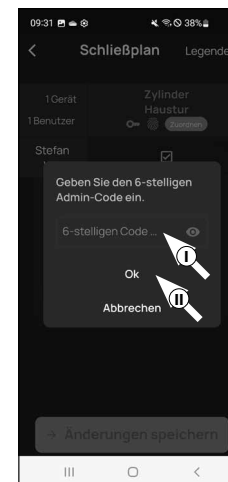

5. ábra

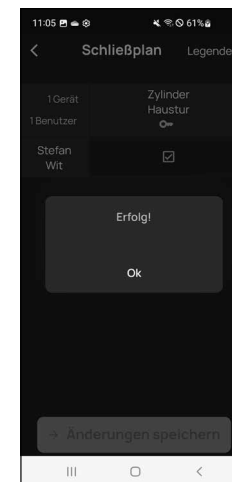

6. ábra



Abb. 7
QR-Code
Aufkleber Zylinder

A zárhenger és a billentyűzet használata

Távolítsa el az elemvédő csíkokat a hengerről (1. ábra), használni tudja őket.

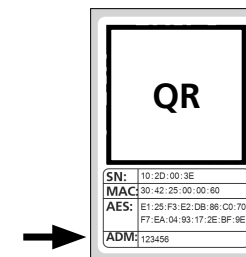
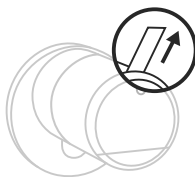

1. ábra

A secuENTRY zárok nyitása

Feltéve, hogy a megfelelő nyitási médiát a jelen utasításoknak megfelelően beállította, az ENTRY 7600 CYL a zárat a BURGsmart alkalmazáson keresztül vagy nyithatja ki.

A secuENTRY zárok nyitása a BURGsmart alkalmazással

Az ENTRY 7600 CYL zárhenger és így az ajtó kinyitásához a következőképpen járjon el:

- 1 Nyissa meg a BURGsmart alkalmazást, és nyomja meg az „ACCESS” gombot középen (1. ábra).



1. ábra

- ! **Megjegyzés:** A BURGsmart alkalmazás úgy van programozva, hogy ha egynél több hengert használ, automatikusan az okostelefonhoz legközelebbi hengerhez igazodik. Ez azt jelenti, hogy minden egyes zárhengerét az „ACCESS” gombbal nyithatja meg.

- 2 A henger most kioldódik, és a zár kinyitható (2. ábra) vagy bezárható (3. ábra).

- ! **Megjegyzés:** Az ajtó nyitásirányától függően a forgásirány megfordulhat.

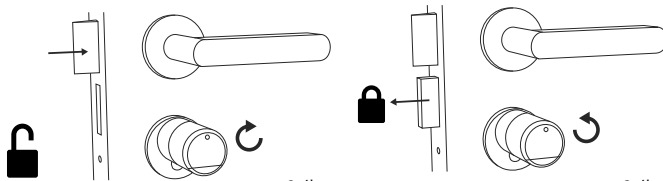

2. ábra

3. ábra

A secuENTRY zárok nyitása vésznyitó zárral

Ha a zárhengerben lévő elemek teljesen lemerültek, a zár még mindig mechanikusan nyitható. A vésznyitó zár a külső oldalon, a gomb rögzítése alatt található.

- ! **Megjegyzés:** Ha elvégezte a jelen útmutatóban leírt összeszerelési lépéseket, a vésznyitó zár egy fedél mögött van, és közvetlenül nem látható.

- 1 A zár kinyitásához fordítsa fel a vésznyitó kulcsot az illesztésnél, majd dugja be a vésznyitó zár fedelén lévő jelzett nyíláson keresztül (11. ábra).

- 2 Fordítsa el a kulcsot 90 fokkal az óramutató járásával megegyező irányba. Eközben – amennyiben szükséges – fordítsa el kissé balra és jobbra a külső gombot, hogy oldja a mechanikát. A zár legkésőbb a zárhenger gombjának két teljes elfordítása után nyílik.

- 3 Miután az ajtó kinyílt, fordítsa vissza a vésznyitó kulcsot az eredeti helyzetébe (90 fokban az óramutató járásával ellentétes irányba), és húzza ki.

- 4 Ahhoz, hogy a zárhenger visszatérjen a szokásos zárési helyzetbe, fordítsa el a külső gombot két teljes fordulatot mindkét irányba. Így a mechanizmus bekapcsol, és a vésznyitó zár teljesen bezárul.

- ! **Megjegyzés:** A vésznyitó zár használatával a vésznyitó zár fedelén lévő kulcslyukjelölés beszakad. Annak érdekében, hogy optikai okokból cserélhető legyen, a készlethez egy második fedelet is mellékeltek.

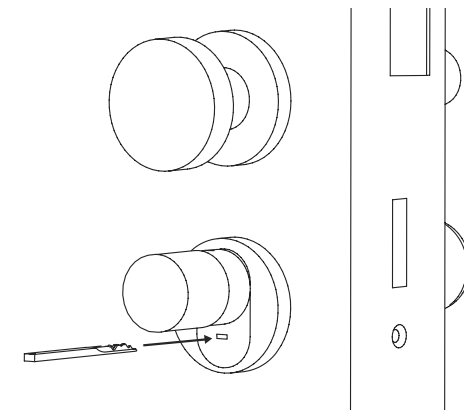

11. ábra

- ! **Figyelem:** Felhívjuk figyelmét, hogy a vésznyitó zárat csak vésznyitáshoz tervezték. Kérjük, ne használja állandó alternatívaként a szokásos zárési lehetőségek helyett.

Az ENTRY easy 7600 CYL felszerelése

Az alábbiakban ismertetjük az ENTRY easy 7600 CYL beszerelését. Kérjük, szerelés előtt figyelmesen olvassa el az szerelési útmutatót.

- 1 Távolítsa el a meglévő ajtózárr hengerét az ajtó elülső csavarjának meglazításával, és a behelyezett kulccsal húzza ki a hengert (1. ábra).

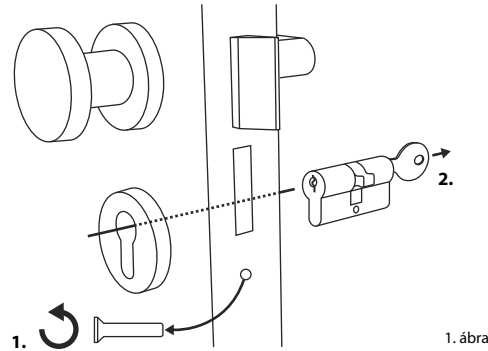

1. ábra

- 2 A külső és belső gombok meglazítása és rögzítése a forgatógomba épített hernyócsavarral történik. Lazítsa meg a két hernyócsavart a két gombban a mellékelt imbuszkulcs segítségével (2. ábra).

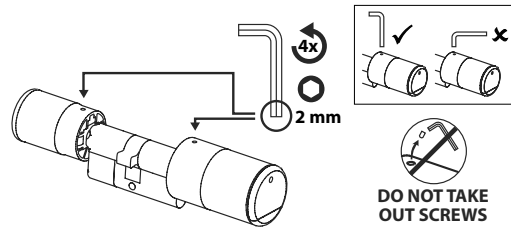

2. ábra

- !** **Figyelem:** Ehhez használja a hatszögletű csavarkulcs hosszú oldalát. Fordítsa el a csavart négyszer az óramutató járásával ellentétesen. Ne távolítsa el a csavarokat a gombból.

- 3 Húzza le teljesen a külső gombot, a belsőt pedig hátrafelé, amennyire csak lehetséges (3. ábra).

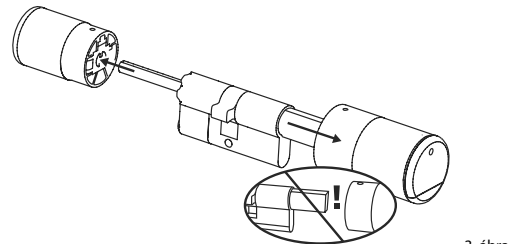

3. ábra

- !** **Ötlet:** A gombot belülről az elemtartó rekesz fedelén lehet felismerni, amelyet tartalmaz. Keresse meg az elemtartó fedelét a csavarnyílással (lásd az ábrát).

- !** **Figyelem:** A belső oldalon lévő gombot ne húzza le. Ne próbálja meg erővel meglazítani, mert a gomb lehúzése a tengelyről tönkreteszi az elektronikát. A gombban lévő hernyócsavar a lehúzás elleni biztosításra szolgál.

- 4 Az ajtó vastagságától függően adapterdarabokra lehet szükség.

Ha a rögzítőcsavar és az ajtó külső oldala közötti távolság (4. ábra)...

- < 43 mm = nincs szükség adapterre (5. ábra)

- 44 - 53 mm = 1. Adapter szükséges (6. ábra)

Csúsztassa az 1. adaptert a zártengelyre, és csavarozza be a két mellékelt M2x10-es csavarral.

- 54 - 59 mm = 1. és 2. adapter szükséges (7. ábra)

Az 1. adapter rögzítése után (lásd fent) csúsztassa a 2. adaptert is a zártengelyre. Csavarja szorosan a mellékelt 2,9x13-as csavarral.

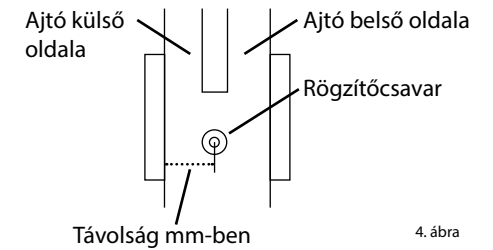

4. ábra

Adapter nélkül

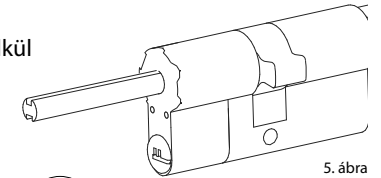

5. ábra

1. adapter

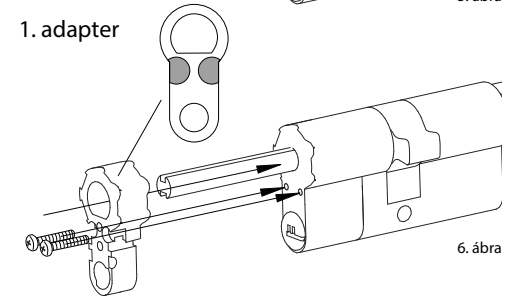

6. ábra

2. adapter

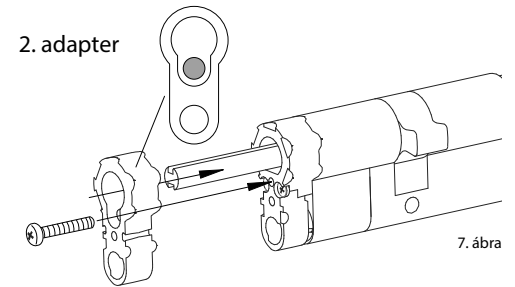

7. ábra

- 5 Az ajtó belső oldala felől csúsztassa be a zárhengert az ajtó bevésőzárjába). Csúsztassa a vésznyitó zárat a zártengely külső oldalára (8. ábra).

- !** **Megjegyzés:** A burkolat felszerelése előtt el kell távolítani a burkolat hátoldalán lévő ragasztópárnák védőfóliáit, hogy a három ragasztópárna biztonságosan rögzítse a burkolatot a kivágáshoz/ajtóhoz.

- !** **Megjegyzés:** A vésznyitó zár használatával a vésznyitó zár fedelén lévő kulcslyukjelölés beszakad. Annak érdekében, hogy optikai okokból cserélhető legyen, a készlethez egy második fedelet is mellékeltek.

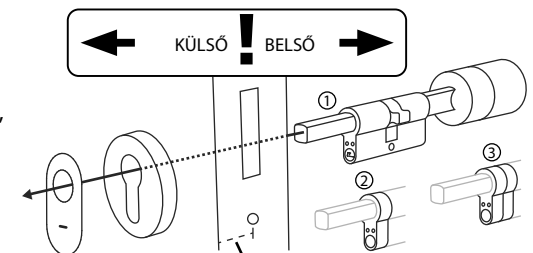

- < 43 mm = ①
- 44 - 53 mm = ②
- 54 - 59 mm = ③

8. ábra

- ⑥ Csavarral rögzítse a zárhengert az ajtóban, és nyomja rá a belső és külső gombokat az ajtóig (9. ábra).

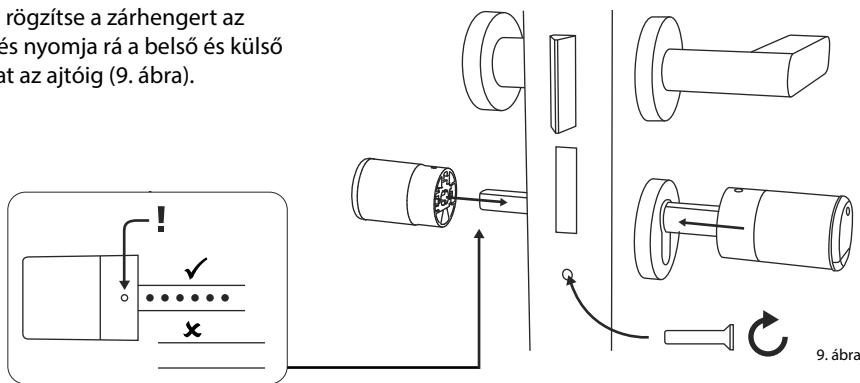

9. ábra

- ⑦ Csavarja vissza a hernyócsavarokat a két gombbal (10. ábra).

FIGYELEM: Ügyeljen arra, hogy a gomb legalább egy milliméterre legyen az ajtótól.

Figyelem: Ehhez használja a hatszögletű csavarkulcs hosszú oldalát. Fordítsa el a csavart az óramutató járásával megegyező irányba kis erővel (max. nyomaték kb. 0,4 Nm).

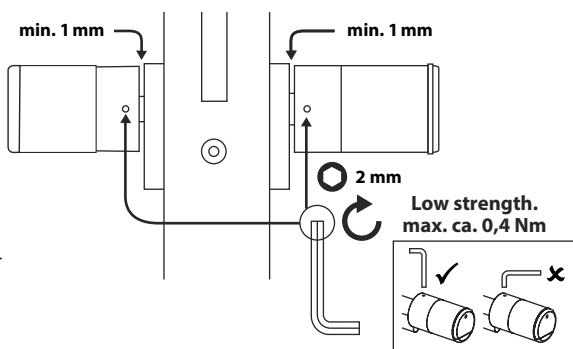

10. ábra

- ⑧ Ha még nem tette meg, távolítsa el az elemvédő csíkot a belső gombon lévő elemtartóból (11. ábra).

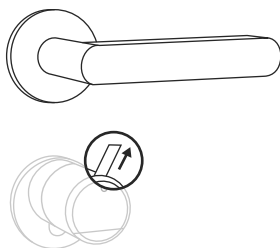

11. ábra

Elemtöltöttség kijelző és elemcsere

ENTRY 7600 CYL zárhenger

Minden alkalommal, amikor a BURGsmart alkalmazáson keresztül aktivál egy secuENTRY zárhengert, a kijelzőn megjelenik az adott elem állapota (1. ábra). Ha a zárhengerben lévő elemek kapacitása kezd lemerülni, a lehető leghamarabb cserélje ki azokat.

! Megjegyzés: Az elemek az ajtó **belső oldalán** lévő hengergombban található. Ha figyelmen kívül hagyja az akkumulátorok állapotát, és az akkumulátorok teljesen lemerültek, a hengert csak kívülről, a vésznyitó zárral tudja kinyitni. További információért lásd „A secuENTRY záruk nyitása vésznyitó zárral” című fejezetet a 11. oldalon.

Az elemek cseréjére vonatkozó utasítások az alábbiakban olvashatók:

- ① A mellékelt TX8 csavarhúzóval lazítsa meg az ajtó belső oldalán lévő csavart a gomb elülső végénél, és fordítsa fel a fedelet. A csavar csak a fedél kinyílásáig csavarható ki, és biztosítva van kiesés ellen. (2. ábra)

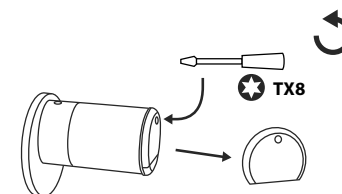

2. ábra

- ② Vegye ki a régi elemeket, és megfelelően ártalmatlanítsa őket.

! Ötlet: A szakszerű ártalmatlanítással kapcsolatos információk ezen útmutató 16. oldalán található.

- ③ Helyezzen be két új elemet. Ügyeljen a helyes polaritásra a rajz szerint (3. ábra).

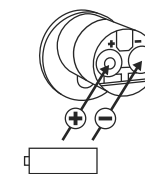

3. ábra

- ④ Helyezze vissza az elülső fedelet és rögzítse a csavarral (4. ábra).

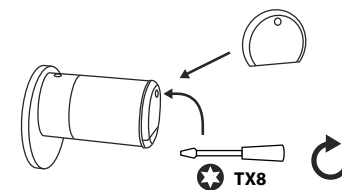

4. ábra

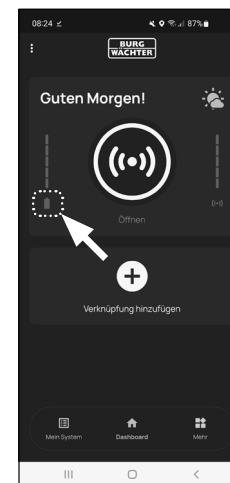

1. ábra

Kompatibilitás más secuENTRY termékekkel

Legyen szó egy bejárati ajtóról, több ajtóról vagy egy teljes zárrendszerrel: A secuENTRY moduláris rendszerrel könnyedén összeállíthatja saját, egyedi rendszerét.

Az Ön ENTRY 7600 CYL zárrendszere a következő komponensekkel egészíthető ki:



1. ábra

secuENTRY billentyűzet ENTRY 7711 PIN / 7712 FP

Az ENTRY 7711 Keypad PIN használatával az ajtót egy 6 számjegyű felhasználói kóddal lehet feloldani és lezárni. A ENTRY 7712 Keypad FP esetében ujjlenyomattal is.

ENTRY 7711 PIN:
4003482507117

További információk
elérhetők a webol-
dalunkon:



www.burg.biz

ENTRY 7712 FP:
4003482507124

További információk
elérhetők a webol-
dalunkon:



www.burg.biz



2. ábra

secuENTRY billentyűzet ENTRY 7722 FP

Az ENTRY 7722 FP kijelzős billentyűzet lehetővé teszi a készülékhez hozzáférést 6 számjegyű felhasználói kóddal vagy ujjlenyomattal.

ENTRY 7722 FP:
4003482507223

További információk
elérhetők a webol-
dalunkon:



www.burg.biz



3. ábra

secuENTRY távirányítós kulcs ENTRY sE-Key 7713

Az ENTRY sE-Key 7713 távirányítós kulccsal a zárhenger egyszerű gombnyomásra nyílik. Az átvitel magas szintű biztonsággal (AES titkosítás) titkosított.

Cikkszám:
4003482507131

További információk
elérhetők a webol-
dalunkon:



www.burg.biz



4. ábra

secuENTRY transzponder ENTRY 7710 RFID

A modern passzívtranszponderrel az ajtónyitás érintésmentes adatátvitellel végezhető el.

Figyelem: Az ENTRY 7600 CYL zárhengerrel való használathoz az ENTRY 7174 RFID-Extender kiegészítő modulra is szükség van.

Cikkszám:
4003482568200

További információk
elérhetők a webol-
dalunkon:



www.burg.biz



5. ábra

secuENTRY kiegészítő modul ENTRY 7174 RFID-Extender

RFID-transzponder olvasókészüléke. Használható hengerekhez vagy ENTRY 7171 relével együtt külső elektronikus eszközökhöz.

Cikkszám:
4003482501740

További információk
elérhetők a webol-
dalunkon:



www.burg.biz



6. ábra

secuENTRY kiegészítő modul ENTRY 7171 Relay

Vezeletőegység a elektronikus készülékek kapcsolásához (gördülő kapuk, sorompók, fényforrások stb. kezelése).

Cikkszám:
4003482506707

További információk
elérhetők a webol-
dalunkon:



www.burg.biz



7. ábra

secuENTRY kiegészítő modul ENTRY 5670 Bridge

Az Ön új szabadsága: Nyissa meg ajtaját útközben az interneten keresztül a secuENTRY Bridge segítségével.

Cikkszám:
4003482562802

További információk
elérhetők a webol-
dalunkon:



www.burg.biz



8. ábra

secuENTRY kiegészítő modul ENTRY 7172 REMOTE

Automatikus távkioldáshoz. Elektronikus garázmotorok, riasztórendszerek stb. vezérlése.

Cikkszám:
4003482501726

További információk
elérhetők a webol-
dalunkon:



www.burg.biz



9. ábra

secuENTRY Windows szoftver ENTRY 7750 Software Light

Akár 15 felhasználó és 8 zár kényelmes kezelését is lehetővé teszi.

Cikkszám:
4003482507506

További információk
elérhetők a webol-
dalunkon:



www.burg.biz



10. ábra

secuENTRY Windows szoftver ENTRY 7783 Software Pro

Kifejezetten vállalatok és hatóságok számára készült. Mivel akár 2000 felhasználó és akár 1000 ajtó kezelésére is alkalmas kliensenként (adatbázis) vagy akár 500 ajtó kezelésére hotel üzemmódban.

Cikkszám:
4003482507834

További információk
elérhetők a webol-
dalunkon:



www.burg.biz

Jótállás

Annak érdekében, hogy kifogástalan és kiváló minőségű termékeket szállíthassunk Önnek, továbbá tökéletes szerviz- és javítási szolgáltatásokban részesíthessük, az szükséges, hogy a hibásan működő vagy meghibásodott készüléket az érvényes adminisztrátori kóddal és/vagy a QR-kóddal (kódokkal), valamint a vásárlást igazoló eredeti bizonylattal együtt bemutassa a kereskedőnek.

Ha a vásárlástól való elállás jogával élve visszaküldi a készüléket, akkor az összes alkatrésznek gyári beállításban kell lennie. Ennek mellőzése esetén a jótállás érvényét veszti.

A készülék ártalmatlanítása

Tisztelt Vásárlónk!

Kérjük, segítsen csökkenteni a nem újrahasznosított hulladékok mennyiségét. Ha bármikor a készülék ártalmatlanítását tervezi, gondoljon arra, hogy a készülék számos alkatrésze értékes alapanyag, melyek újrahasznosítható.

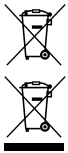

Felhívjuk a figyelmét, hogy az elektromos és elektromos készülékek, valamint az elemek nem kerülhetnek a háztartási hulladékok közé, hanem szelektíven, elkülönítve kell őket gyűjteni. Az elemek és az elektronikai hulladékok gyűjtőhelyéről érdeklődjön az illetékes önkormányzati szervnél.



A BURG-WÄCHTER KG vállalat ezennel kijelenti, hogy a jelen készülék megfelel a 2014/53/EU (RED) és a 2011/65/EU (RoHS) irányelveknek.

A teljes EK Megfelelőségi nyilatkozat a következő weboldalról érhető el: <https://burg.biz/pages/eu-konformitaetserklaerung>

Megjegyzések

.....

.....

.....

.....

.....

.....

.....

.....

.....

.....

.....

.....

.....

.....

.....

.....

.....

.....

.....

.....

.....



secuENTRY easy
ENTRY 7600 CYL

BURG-WÄCHTER KG
Altenhofer Weg 15
58300 Wetter
Germany
www.burg.biz

BD Első beállítás ENTRY easy 7600 CYL HU HBG/SWI 041023

www.burg.biz