



secu **ENTRY** home

Első beállítás

secuENTRY Set

ENTRY home 5001 PIN

hu



Beállítás alkalmazással
BURGsmart

BURG-WÄCHTER KG
Altenhofer Weg 15
58300 Wetter
Germany



Videóútmutató

A secuENTRY komponensek beállítása és működtetése egyszerűen elmagyarázva. Kövesse a QR-kódot, vagy látogasson el a következő oldalra:

<https://t1p.de/burgsmart-app>

Tartalomjegyzék

hu Magyar 2

További nyelvek:

www.burg.biz

Further languages at:

www.burg.biz

Előszó

Tisztelt Ügyfelünk!

Köszönjük, hogy az *ENTRY home 5000 CYL* zárhengerből és az *ENTRY ENTRY 7711 Keypad PIN* billentyűzetből álló secuENTRY Set ENTRY home 5001 PIN mellett döntöttek.

A rendszert a legújabb műszaki lehetőségeknek megfelelően Németországban fejlesztették ki, és megfelel a jelenlegi szigorú biztonsági követelményeknek.

Az ENTRY home 5000 CYL elektronikus zárhenger könnyen, fúrás és kábelfektetés nélkül beépíthető bármely bevésőzárral ellátott ajtóba 118 mm-es ajtólap vastagságig (59/59 mm, a rögzítőcsavar közepénél mérve), és egyaránt kiválóan alkalmas új beépítésre és utólagos felszereléshez. Az ENTRY home 5000 CYL ház- és beltéri ajtókra is felszerelhető.

Az ENTRY 7711 Keypad PIN használatával az ajtót egy 6 számjegyű rendszergazdai kód kóddal lehet feloldani és lezárni. Az ENTRY 7711 Keypad PIN az igények és adottságok szerint a záregységtől akár mintegy négy méterre is felszerelhető.

Az ENTRY home 5001 PIN beállítása és működtetése a BURGsmart^{*} ingyenes okostelefonos alkalmazással történik. Az átvitel vezeték nélküli, a zárhenger és a billentyűzet a modern Bluetooth 5.2 szabványt használja.

^{*} Alternatívaként a henger az ENTRY sE-Key 7713 távirányítós kulccsal is működtethető (külön rendelhető). A beállításhoz azonban mindig szükség van a BURGsmart alkalmazásra.

! Fontos:

- Kérjük, hogy olvassa el a teljes kezelési útmutatót, mielőtt hozzálátna a telepítésnek.

Sok örömet kívánunk az új zárrendszer használatához!

www.burg.biz

A készlet tartalma

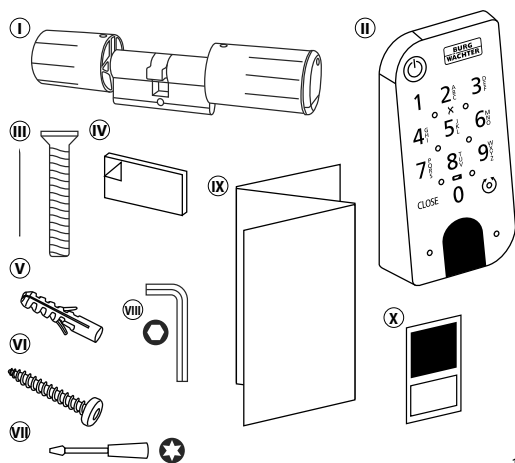

1. ábra

Ⓚ	ENTRY home 5000 CYL zárhenger
Ⓛ	ENTRY 7711 Keypad PIN billentyűzet
Ⓜ	Rögzítőcsavar
Ⓝ	Ragasztótáplak (4x)
Ⓟ	Tipli (3x)
Ⓡ	Csavar (3x)
Ⓡ	Csavarhúzó Tx8
Ⓢ	Imbuszkulcs SW2
Ⓣ	Gyors üzembehelyezési útmutató, valamint garanciális és ártalmatlanítási útmutató
Ⓛ	QR-kódos matrica

QR-kód/Rendszergazdai kód

A QR-kódokat (I) később a készülék BURG-WÄCHTER BURGsmart alkalmazáson keresztül történő beállításakor lesz szükség (1. ábra).

A készleteket a gyárból véletlenszerű rendszergazdai kóddal (II) (1. ábra) szállítják, ezért a kódváltás nem kötelező.

Figyelem:

- Sem a QR-kódokat, sem a gyárilag generált rendszergazdai kódot a BURG-WÄCHTER nem tárolja. Elvesztés esetén nem lehet ismét létrehozni. Kérjük, hogy a készlethez mellékelt QR-kód matricákat tartsa biztonságos helyen. Javasoljuk továbbá, hogy fényképezze le a matricát, és digitálisan is archiválja azt.

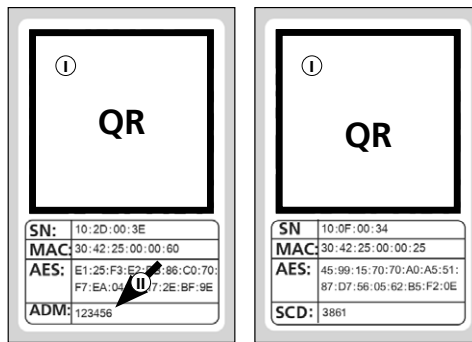

Zárhenger QR-kódos matrica

Billentyűzet QR-kódos matrica

1. ábra

Műszaki adatok – Zárhenger ENTRY home 5000 CYL

A zárhenger egység áramellátása	2x Mignon LR6 AA alkáli
Megengedett környezeti feltételek	-15 °C / +50 °C / max. 95% relatív páratartalom (nem kondenzáló)
Rádiószabvány	Bluetooth 5.2 LE
Adóteljesítmény	≤ 10 dBm
Frekvenciatartomány	2,4 - 2,483 GHz
Hatótávolság	kb. 4 m
Hozzáférési eszközök száma	1 kód (rendszergazda) + 5 sE-Key* vagy 5 BURGsmart kapcsolat

! Megjegyzés:

- A zárhenger beépített szabotázsvédelemének köszönhetően három hibás beviteli kísérlet után a hozzáférési eszköz egy percre blokkolódik. A negyedik hibás bevétel után a zárhenger három percre lezár.

Műszaki adatok - ENTRY 7711 Keypad PIN billentyűzet

Billentyűzet egység áramellátása	2x Mignon LR6 AA alkáli
Megengedett környezeti feltételek	-15 °C / +50 °C / max. 95% relatív páratartalom (nem kondenzáló)
Rádiószabvány	Bluetooth 5.2
Adóteljesítmény	≤ 10 dBm
Frekvenciatartomány	2,4 - 2,483 GHz
Hatótávolság	kb. 4 m
Időjárásvédelmi osztály (IP-védettség)	IP53

*ENTRY sE-Key 7713 távirányítós kulcs opcionálisan kapható.

ENTRY 7711 Keypad PIN

A BURG-WÄCHTER elektronikus secuENTRY zárhengere az ENTRY 7711 Keypad PIN segítségével működtethető. A billentyűzet és a zárhenger közötti kommunikáció 128 bites AES titkosítással történik.

A működtetés a megvilágított billentyűzetmező nyomógombjaival történik. Ez megkönnyíti a billentyűzet kezelését még rossz fényviszonyok mellett is.

Az ENTRY 7711 Keypad PIN lehetőséget biztosít arra, hogy az ajtót egy hatjegyű és egy millió számkombinációt biztosító PIN-kóddal (rendszergazdai kóddal) nyissuk és zárjuk.

A billentyűzet minden oldalról fröccsenésálló az IP53 tanúsítványnak megfelelően.

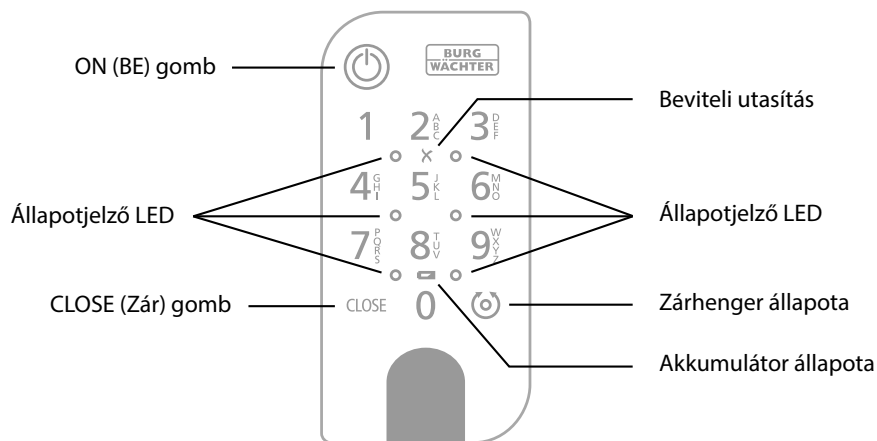

1. ábra

	ON (BE) gomb	Aktiválja a billentyűzetet. „Nyitva” (ON gomb) vagy „Zárva” (CLOSE gomb) bejegyzés jön létre a secuENTRY henger előzményeiben.
CLOSE	CLOSE (Zár) gomb	Így a „nyitás” és a „zárás” műveletek megkülönböztethetők az előzményekben.
	Hibaüzenet	Érvénytelen számkombináció vagy általános hiba esetén az X szimbólum melletti két LED világít.
	Akkumulátor állapota	A rendszer figyelmeztet a billentyűzet és a zárhenger elemének feszültségét. Amint az elem feszültsége eléri egy kritikus tartományt, a felhasználó figyelmeztetést kap. Ha az elemek állapotjelzője világít, az elemeket a lehető leghamarabb ki kell cserélni.
	Zárhenger állapota	Ha a beírt számkombináció helyes, a henger állapotjelzője kigyullad, és az ajtó nyitható vagy zárható.
	Állapotjelző LED	Amikor a billentyűzet programozási üzemmódban van (lásd az alábbi fejezetet), a LED-ek az óramutató járásával megegyező irányban egymás után világítanak.

Billentyűzet programozási módba állítása

Ha a beállítás során a billentyűzetet programozási módba kell helyezni, olvassa el ezt a fejezetet. Mozgassa az okostelefont és a billentyűzetet egymás Bluetooth-tartományába, és hajtsa végre a következő lépéseket.

- Amikor eléri a képen látható nézetet (1. ábra), rövid időre tegye félre az okostelefont, és állítsa a billentyűzetet programozási módba a következő lépésekkel.

Figyelem: Ahhoz, hogy az okostelefon és a billentyűzet közötti adatátvitel megtörténjen, az okostelefonnak a következő lépés során a billentyűzet közvetlen közelében kell lennie (Bluetooth-tartomány).

- Aktiválja a billentyűzetet az ON (BE) gombbal (2. ábra).

- Írja be a mellékelt biztonsági kódot (SCD) a billentyűzeten.

Megjegyzés: A biztonsági kódot a mellékelt QR-kódos matricán találja (3. ábra).

Megjegyzés: A biztonsági kód (SCD) a manipuláció és lopás elleni védelemre szolgál.

- Nyomja meg és tartsa lenyomva a CLOSE gombot öt másodpercig (4. ábra), amíg a billentyűzetben lévő jelző LED-ek az óramutató járásával megegyező irányban egymás után fel nem világítanak (5. ábra).

- A billentyűzet most programozási módban van. Kérjük, ismételje meg a további lépéseket az okostelefonon (6. ábra).



1. ábra

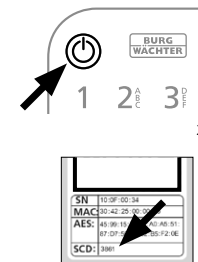

2. ábra

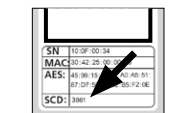

3. ábra

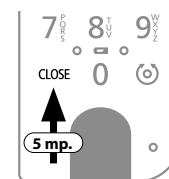

4. ábra

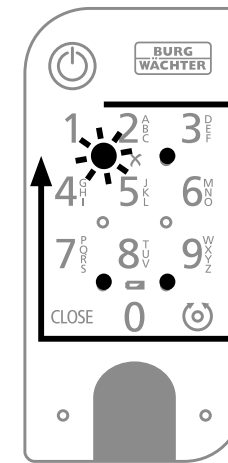

5. ábra

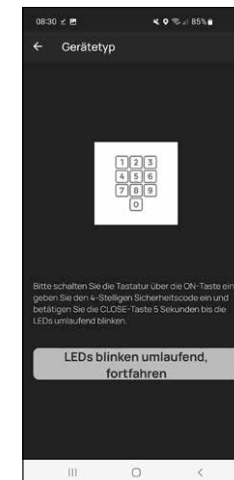

6. ábra

ENTRY home 5001 PIN Üzembe helyezés

- 1 Az új zárrendszer beállításához először le kell töltenie a **BURGsmart** alkalmazást. Ez megtalálható az iOS App Store és a Google Play áruházban (1. ábra).

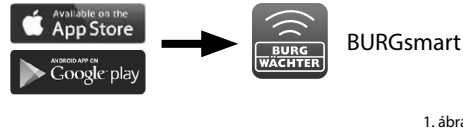

1. ábra

- ! **Megjegyzés:** Ezekhez az utasításokhoz a BURGsmart alkalmazás Android verzióját használtuk. Az iOS verzió megjelenésében némileg eltérhet, de a lépések azonosak.

- 2 Az alkalmazás első megnyitásakor az alkalmazás használatának engedélyezési feltételei jelennek meg. Olvassa el ezeket, és erősítse meg a jobb alsó sarokban az „OK” gomb megnyomásával (2. ábra).
- 3 Adja meg nevét és e-mail-címét (3. ábra).
- 4 Válassza ki a pontot: „BURG-WÄCHTER Cloud” változattól ez nem szükséges a beállításhoz, ezért egyelőre elhanyagolható (3. ábra). A téma magyarázatát a honlapunkon található fő kézikönyvben találja (lásd a címlapon található linket).

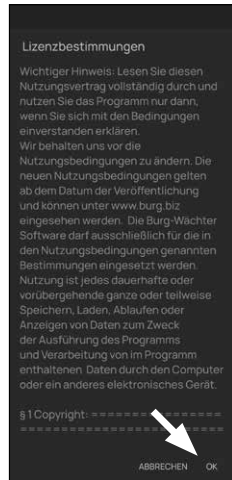

2. ábra

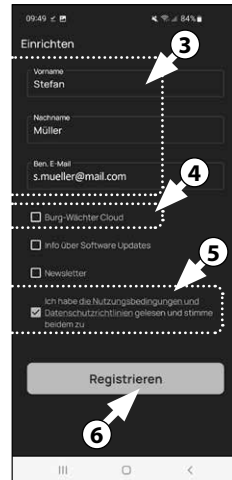

3. ábra

- 5 Olvassa el és fogadja el a felhasználási feltételeket és az adatvédelmi szabályzatot (3. ábra).
- 6 Koppintson a „Regisztrálás” gombra (3. ábra).

- ! **Megjegyzés:** Megnyílik egy e-mail ablak egy levélsablonnal, amellyel elküldheti a regisztrációs adatokat a megadott e-mail-címre. Ezekre például akkor lesz szüksége, ha a secuENTRY Windows szoftvert használja. Az itt leírt beállításhoz azonban nincs rájuk szükség. Ha szükséges, az adatokat később is lekérdezheti az alkalmazásban.

- 7 Megjelenik a BURGsmart alkalmazás főképernyője. Nyissa meg a „Saját rendszer” menüt a bal alsó sarokban (4. ábra).

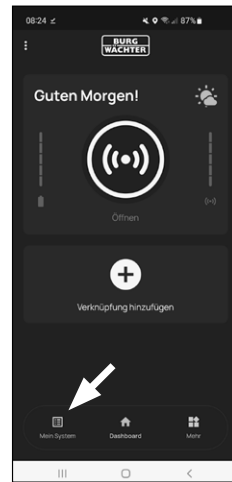

4. ábra

I - Felhasználó

- 1 Koppintson az első „I - Felhasználó” menüpontra (1. ábra).
- 2 A már létrehozott felhasználók listája jelenik meg. Az első felhasználóra számára már automatikusan létrejött egy felhasználói profil az okostelefonon keresztül történő zárnyitással. Érintse meg ezt (I) (2. ábra).

- ! **Megjegyzés:** Alternatívaként létrehozhat egy új, további felhasználói profilt is ezen a ponton. Ehhez koppintson a „+” gombra a jobb felső sarokban (II) (2. ábra).

Felhasználói adatok

- 3 Az okostelefonon keresztül történő zárnyitás automatikusan tárolásra kerül a felhasználó felhasználói profiljában (I) (3. ábra).

Hozzáférési adatok

Ebben a bekezdésben tárolhatja a felhasználó (II) számára a kívánt hozzáférési eszközt (3. ábra). Az okostelefonon keresztül történő zárnyitás automatikusan tárolásra került a rendszergazda felhasználói profiljában (III) (3. ábra).

- ! **Figyelem:** Ezzel az ENTRY 5001 PIN-kód beállítással a rendszergazdai kódon kívül más felhasználói kód nem tárolható. Hasonlóképpen nem tárolható RFID-címke vagy ujjlenyomat.

Lehetősége van akár 5 sE-Key rádiós kulcs (külön megvásárolható) és további okostelefonok elektronikus kulcsként történő beállítására további felhasználók számára. Kövesse a következő lépések utasításait.



1. ábra

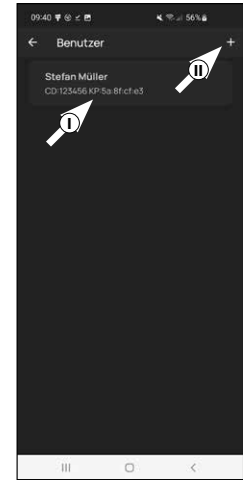

2. ábra

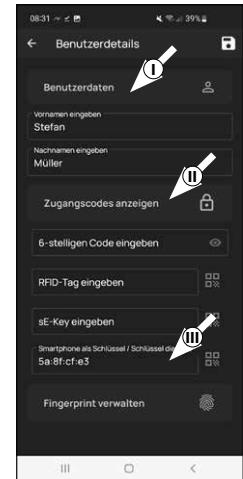

3. ábra

Hozzáférési adatok | sE-Key bevitelle

- ④ Ezen a ponton tárolhat egy rádiókulcsot *ENTRY sE-Key 7713* (opcionálisan elérhető) (I) (4. ábra). A rádiókulcs beállítására vonatkozó utasításokat a kézikönyvben találja.

- ! **Megjegyzés:** Ezzel az *ENTRY home 5001 PIN*-készlettel legfeljebb öt sE-Key tárolható (összesen egy adminisztrátori kód + öt további hozzáférési eszköz).

Hozzáférés az adatokhoz | Smartphone kulcsként

- ! **Megjegyzés:** Az okostelefonon keresztül történő zárnyitás automatikusan tárolásra került a rendszergazda felhasználói profiljában (II) (4. ábra). További felhasználók számára egy másik okostelefont is tárolhat elektronikus kulcsként ebben a mezőben. Az ezzel kapcsolatos útmutatót a honlapunkon található fő kézikönyvben találja (lásd a címlapon található linket).

- ! **Megjegyzés:** Ezzel az *ENTRY home 5001 PIN*-készlettel legfeljebb öt okostelefon tárolható elektronikus kulcsként (összesen egy rendszergazdai kód + öt további hozzáférési eszköz).

Ujjlenyomat kezelése

- ! **Figyelem:** A készletben található *5000 CYL* zárhengerekkel (IV) nem használható ujjlenyomatot billentyűzet (3. ábra).

A készletbe tartozó *ENTRY 7711 PIN*-kódos billentyűzettel nyithatja ki a hengert a rendszergazdai kóddal.

- ! **Megjegyzés:** Ha más felhasználók nyitómédiáját szeretné megadni, menjen vissza egy menüpontot, és válassza ki a kívánt felhasználót (7. ábra). Ismételje meg a fejezetben leírt lépéseket a felhasználóhoz.

- ⑤ Most kiléphet a menüből (I - Felhasználó). Térjen vissza a „Saját rendszer” menübe (8. ábra).

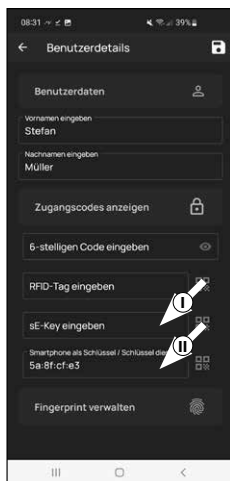

4. ábra

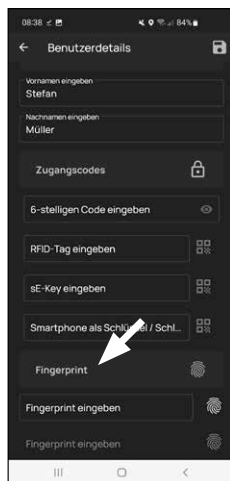

5. ábra

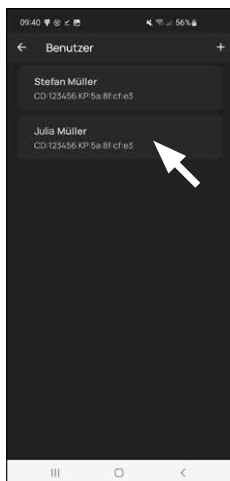

7. ábra

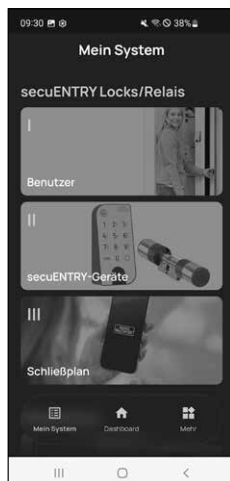

8. ábra

II - secuENTRY készülékek

- ① Koppintson a második „II - secuENTRY készülék” menüpontra (1. ábra).
- ② Az alkalmazás megjeleníti a már regisztrált zárhengerek listáját. Ez az első beállítás során üres. Új zárhenger hozzáadásához koppintson a „+” gombra a jobb felső sarokban (2. ábra).



1. ábra

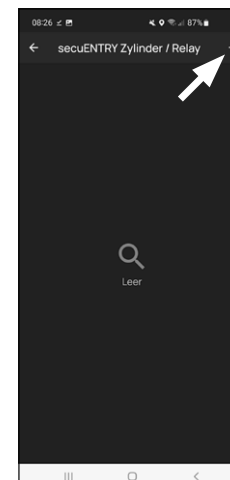

2. ábra

- ③ Megjelenik egy felszólítás, hogy olvassa be a zárhenger készülékkel szállított QR-kódját az okostelefon kamerájával. A QR-kód a csomagoláshoz mellékelt matricán található (3. ábra).

- ! **Figyelem:** A készlet két matricát tartalmaz QR-kódokkal, a zárhengerhez és a billentyűzethez. Az itt a hengerhez szükséges QR-kódot a matrica alján található „ADM” jelöléssel ellátott adminisztrátorkódról ismerheti fel (3. ábra).

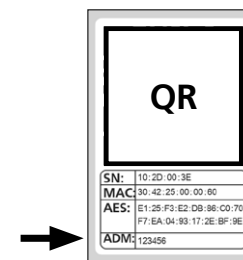

3. ábra
Zárhenger QR-kódos matrica

- ④ Koppintson a „Tovább” gombra (4. ábra). Ha szükséges, a rendszer megkéri, hogy erősítse meg az alkalmazás hozzáférést a kamerához.



4. ábra

- 5 Megnyílik a kamerafelvétel ablaka. Olvassa be a QR-kódot.
- 6 Ezután megjelenik egy üzenet a zárhengerrel vonatkozó adatokkal, ezt erősítse meg a jobb alsó sarokban lévő „OK” gombbal (5. ábra).
- 7 A következő ablakban meg kell adnia a zárhenger nevét. Több zárhenger és a secuENTRY-komponensek használata esetén ajánlott a zárhengereket úgy elnevezni, hogy közvetlenül azonosítani lehessen, miről van szó, hol található vagy hol van beszerelve a zárhenger. A jelen útmutató példájában a zárhenger címe „Bejárati ajtó zárhenger”. Nyugtázza a nevet, „OK”-val (6. ábra).

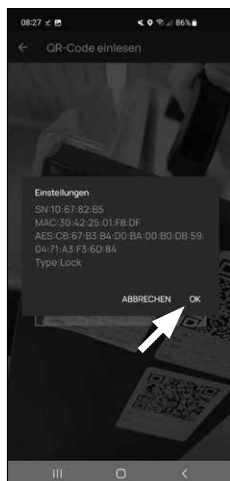

5. ábra

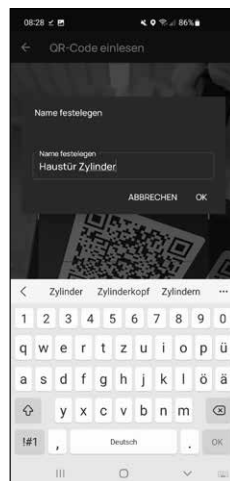

6. ábra

- 8 Kap egy értesítést, hogy megváltoztathatja a rendszergazdai kódot. Mivel a kézbesítéskor már kapott egy véletlenszerűen generált rendszergazdai kódot, ez a lépés csak opcionális. Ezt az „Átugrás” gombbal kihagyhatja (7. ábra).



7. ábra

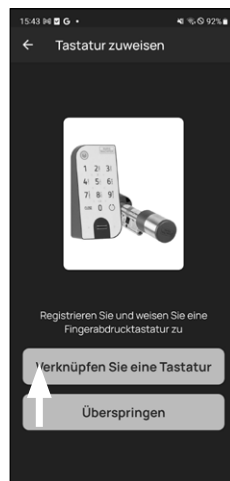

8. ábra

! Megjegyzés: A véletlenszerűen generált rendszergazdai kódot a mellékelt QR-kódos matricán az „ADM” alatt találja (9. ábra). A rendszergazdai kódot később bármikor megváltoztathatja. Az ezzel kapcsolatos magyarázatot a honlapunkon elérhető fő kézikönyvben találja (lásd a címlapon található linket).

- 9 Ahhoz, hogy a billentyűzet megkapja az információt arról, hogy melyik hengert kell vezérelnie, ennek a hengernek elérhetőnek kell lennie az alkalmazáson belül, és azt hozzá kell rendelni az alkalmazáshoz.

Az alábbi menüben (8. ábra) a következő két választási lehetőség áll rendelkezésre:

- „Billentyűzet összekapcsolása”: Ön már beállított egy billentyűzetet az alkalmazásban, és újra szeretné összekapcsolni azt.
- „Átugrás”: Végezze el ezt a lépést egy későbbi időpontban.

- ! Megjegyzés:** Ebben az ENTRY home 5001 PIN-készletben a billentyűzet már gyárilag be van állítva és a zárhengerhez csatlakoztatva. Ezért ezt a menüpontot kihagyhatja, és közvetlenül a következő fejezethez léphet.

- 10 Koppintson a „Skip” (kihagyás) gombra (8. ábra).

III - Zárási terv

- 1 Ebben a menüben határozhatja meg, hogy melyik felhasználó melyik zárat nyithatja ki zárási tervként. Az adatokat ezután továbbítják a zárhengerhez.
- 2 Nyissa meg a „Saját rendszer” menüt (I) (1. ábra)
- 3 Koppintson a harmadik „III - Zárási terv” menüpontra (II) (1. ábra).
- 4 Egy táblázat látható, amely létrehozott hengerekből (vízszintesen) és beállított felhasználókból (függőlegesen) áll (2. ábra). Helyezzen egy pipát oda, ahol az adott felhasználónak engedélyezni kívánja a megfelelő használatát (I) (2. ábra), majd kattintson a „Módosítások mentése” (II) gombra (2. ábra).



1. ábra

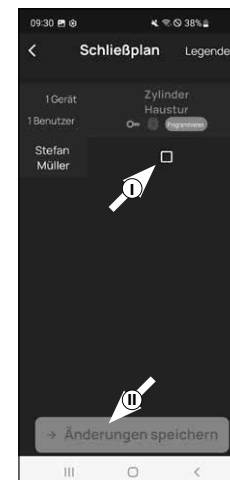

2. ábra

! Tájékoztatásul: Ez a táblázat akkor válik érdekessé, ha Ön több zárhengerrel és felhasználóval rendelkezik. Ezután egy lépésben egyértelműen meghatározhatja, hogy ki melyik zárhengerhez férhet hozzá. A 3. ábrán látható egy példa arra, hogyan nézhet ki egy kitöltött táblázat a megfelelő zárhengerekkel és felhasználókkal.

! Figyelem: A következő lépéshez az okostelefonnak, a billentyűzetnek és a palacknak egymás közvetlen közelében kell lennie (Bluetooth hatótávolság).

- 5 Ha a zárási tervben módosítások történtek, akkor az adott henger kijelzője pirosan jelenik meg, és kiegészül a „Programozás” gombbal. Az alkalmazás így tájékoztatja Önt, hogy a beállítások még nem kerültek át a zárhengerre. Ehhez koppintson a piros „Programozás” gombra az adott zárhengeren (4. ábra).

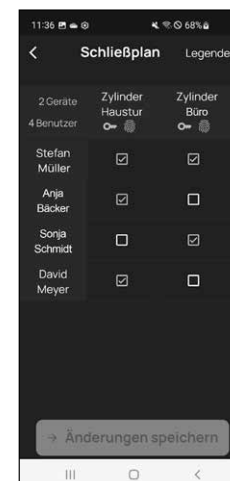

3. ábra



4. ábra

- 6 Felszólítást kap, hogy igazolja magát a rendszergazdai kódjával. Adja meg, és erősítse meg az „OK” gomb megnyomásával (5. ábra).

! **Megjegyzés:** A gyári rendszergazdai kód a henger QR-kódos matricáján található az „ADM” jelzés alatt (7. ábra).

- 7 Rövid idő múlva visszajelzést kap arról, hogy az adatok átvitele megtörtént. Nyugtázza az „OK” billentyűvel.

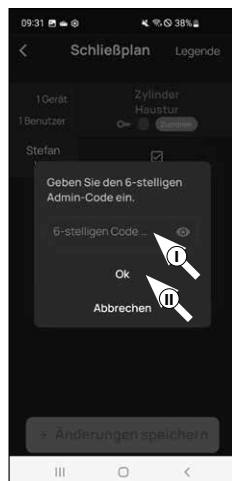

5. ábra

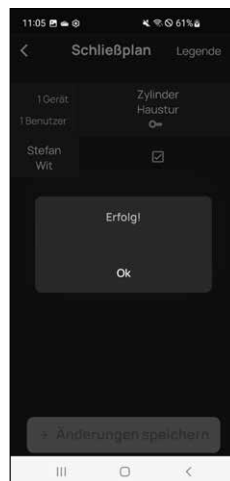

6. ábra

A beállítás befejeződött.

Ha később további komponenseket szeretne integrálni a rendszerbe, módosítani szeretné a hozzáférési adatokat vagy további felhasználókat szeretne létrehozni, ismételje meg a megfelelő fejezetek lépéseit.

Kérjük, vegye figyelembe: Minden módosítás és kiegészítés az alkalmazáson belül történik, majd át kell vinni azt a megfelelő secuENTRY komponensbe. Ezt az utolsó fejezetet, a „Zárási terv” (8. oldal) mindenképpen végig kell futtatni, hogy a komponensek módosításai felhasználhatóak legyenek.



Abb. 7
QR-Code
Aufkleber Zylinder

A zárhenger és a billentyűzet használata

Távolítsa el az elemvédő csíkokat a hengerről (1. ábra) és a billentyűzetről (2. ábra), használni tudja őket.

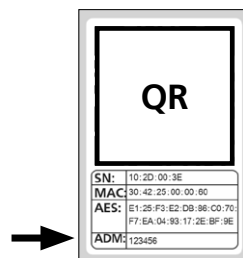
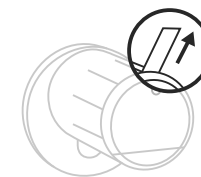

1. ábra

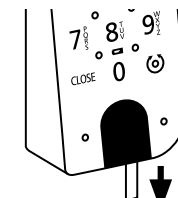

2. ábra

A secuENTRY zárok nyitása

Feltéve, hogy a megfelelő nyitási médiát a jelen utasításoknak megfelelően beállította, az ENTRY home 5001 PIN-készlettel a zárat a BURGSsmart alkalmazáson keresztül vagy a billentyűzeten keresztül a rendszergazdai kóddal nyithatja ki.

A secuENTRY zárok nyitása a BURGSsmart alkalmazással

Az ENTRY home 5000 CYL zárhenger és így az ajtó kinyitására a következőképpen járjon el:

- 1 Nyissa meg a BURGSsmart alkalmazást, és nyomja meg az „ACCESS” gombot középen (1. ábra).

! **Megjegyzés:** A BURGSsmart alkalmazás úgy van programozva, hogy ha egynél több hengert használ, automatikusan az okostelefonhoz legközelebbi hengerhez igazodik. Ez azt jelenti, hogy minden egyes zárhengerét az „ACCESS” gombbal nyithatja meg.

- 2 A henger most kioldódik, és a zár kinyitható (2. ábra) vagy bezárható (3. ábra).

! **Megjegyzés:** Az ajtó nyitásirányától függően a forgásirány megfordulhat.

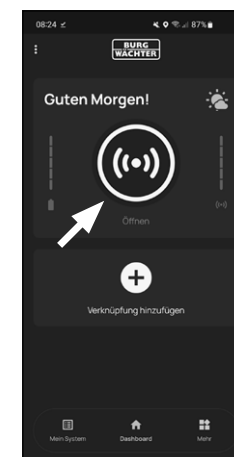

1. ábra

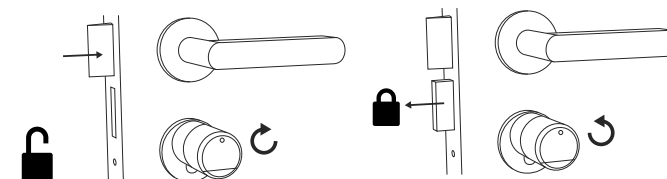

2. ábra

3. ábra

A secuENTRY zárok nyitása billentyűzettel (rendszerigazdai kód)

- ① Aktiválja a billentyűzetet az ON vagy a CLOSE gomb (I) megnyomásával (1. ábra).

„Nyitva” (ON gomb) vagy „Zárva” (CLOSE gomb) bejegyzés jön létre a zárhenger előzményeiben. Így a „nyitás” és a „zárás” műveletek megkülönböztethetők az előzményekben.

- ! **Megjegyzés:** Az előzmények funkció téma kapcsolatos további adatokat a honlapunkon található fő kézikönyvben találja (lásd a címlapon található linket).

- ② Írja be 6 számjegyű rendszerigazdai kódot (II) (1. ábra).

- ! **Megjegyzés:** A rendszerigazdai és felhasználói kódokkal kapcsolatos további részletekért lásd a „QR-kód/ rendszerigazdai kód” című fejezeteket a 2. oldalon és az „I - Felhasználó” című fejezetet a 4. oldalon, valamint a honlapunkon található fő utasításokat (lásd a címlapon található linket).

- ③ Ha a beírt számkombináció helyes, a zárhenger állapotjelzője (⊙) kigyullad, és az ajtó nyitható (2. ábra) vagy zárható (3. ábra).

- ! **Megjegyzés:** Az ajtó nyitásirányától függően a forgásirány megfordulhat.

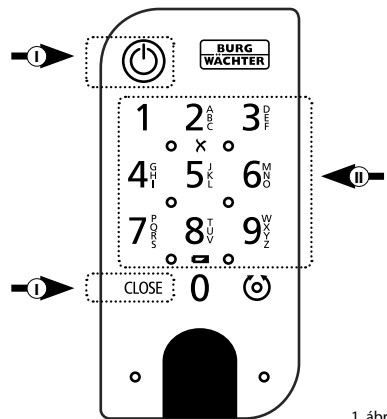

1. ábra

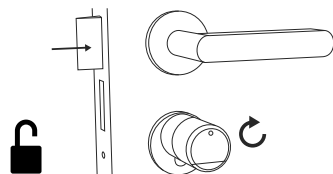

2. ábra

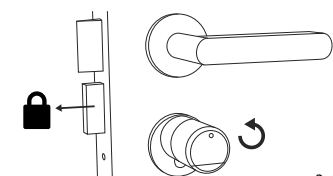

3. ábra

A secuENTRY 5000 CYL szerelése

Az alábbiakban ismertetjük a secuENTRY 5000 CYL beszerelését. Kérjük, szerelés előtt figyelmesen olvassa el az szerelési útmutatót.

- ① Távolítsa el a meglévő ajtózár hengerét az ajtó elülső csavarjának meglazításával, és a behelyezett kulccsal húzza ki a hengert (1. ábra).

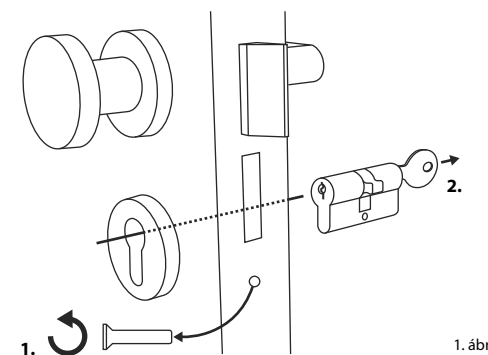

1. ábra

- ② A külső és belső gombok meglazítása és rögzítése a forgatógomba épített hernyócsavarral történik. Lazítsa meg a két hernyócsavart a két gombban a mellékelt imbuszkulcs segítségével (2. ábra).

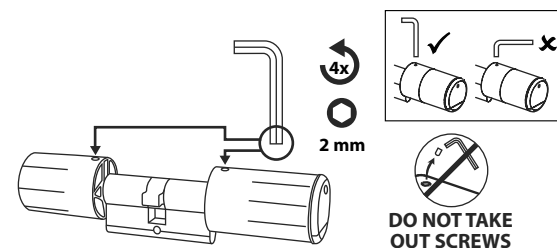

2. ábra

- ! **Figyelem:** Ehhez használja a hatszögletű csavarkulcs hosszú oldalát. Fordítsa el a csavart négyszer az óramutató járásával ellentétesen. Ne távolítsa el a csavarokat a gombból.

- ③ Húzza le teljesen a külső gombot, a belsőt pedig hátrafelé, amennyire csak lehetséges (3. ábra).

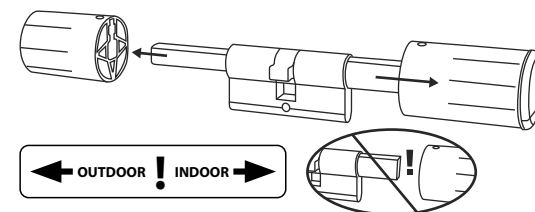

3. ábra

- ! **Ötlet:** A belső gomb nagyobb, mint a külső gomb.

- ! **Figyelem:** A belső oldalon lévő gombot ne húzza le. Ne próbálja meg erővel meglazítani, mert a gomb lehúzése a tengelyről tönkreteszi az elektronikát. A gombban lévő hernyócsavar a lehúzás elleni biztosításra szolgál.

- ④ Az ajtó belső oldala felől csúsztassa be a zárhengert az ajtó bevésőzárjába (4. ábra).

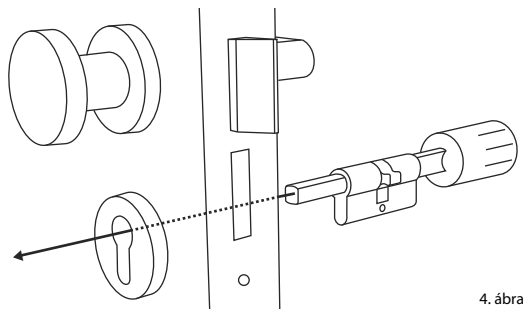

4. ábra

- ⑤ Csavarral rögzítse a zárhengert az ajtóban, és nyomja rá a belső és külső gombokat az ajtóig (5. ábra).



Abb.5

- ⑥ Csavarja vissza a hernyócsavarokat a két gombbal (6. ábra).

- ! **FIGYELEM:** Ügyeljen arra, hogy a gomb legalább egy milliméterre legyen az ajtótól.

- ! **Figyelem:** Ehhez használja a hatszögletű csavarkulcs hosszú oldalát. Fordítsa el a csavart az óramutató járásával megegyező irányba kis erővel (max. nyomaték kb. 0,4 Nm).

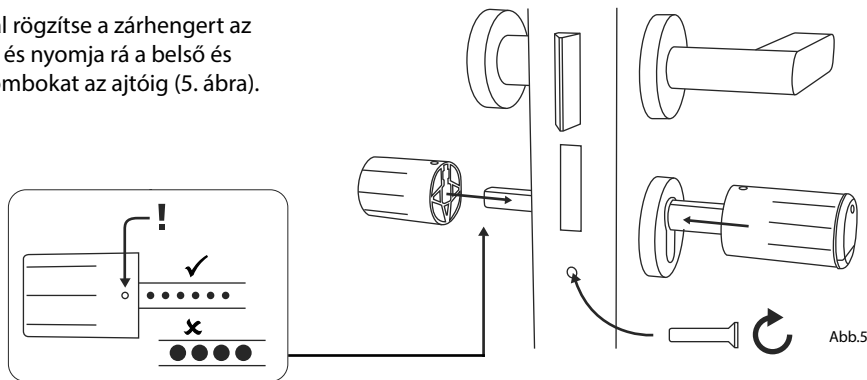
- ⑦ Ha még nem tette meg, távolítsa el az elemvédő csíkot a belső gombon lévő elemtartóból (7. ábra).

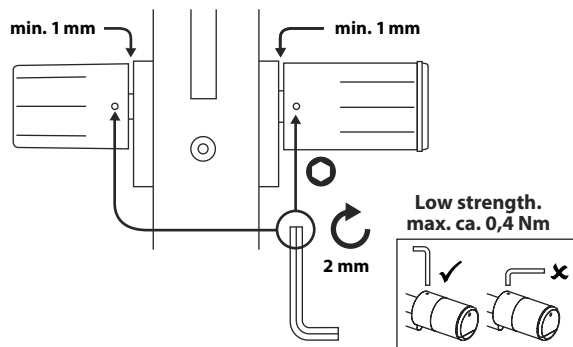

6. ábra

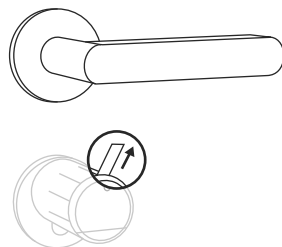

7. ábra

Az ENTRY 7711 Keypad PIN felszerelése

Az alábbiakban ismertetjük a *ENTRY 7711 Keypad PIN* felszerelését.

A rögzítéshez két lehetőség közül választhat. Az *ENTRY 7711 Keypad PIN* fali tartóját **felcsavarozhatja** vagy közvetlenül a falra **ragaszthatja**.

Kérjük, szerelés előtt figyelmesen olvassa el az szerelési útmutatót.

Az ENTRY 7711 Keypad PIN felszerelése – működési próba felszerelés előtt

! FIGYELEM:

A henger és a billentyűzet közötti távolság technikailag legfeljebb négy méter lehet. A külső körülményektől függően azonban a maximális távolság elterhető. Annak érdekében, hogy a billentyűzet a kívánt pozícióban jól működjön, először tesztelje le, **mielőtt felszerelné**.

- 1 Tartsa a billentyűzetet a kívánt rögzítési helyen (1. ábra).
- 2 Adja meg a rendszergazdai vagy felhasználói kódot, és ellenőrizze, hogy a zárhenger aktiválódik-e (2. ábra).

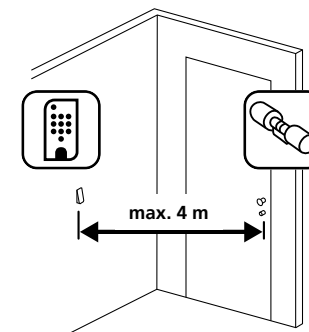

1. ábra

- ! **Megjegyzés:** A rendszergazdai kódot, ha még nem változtatta meg, a secuENTRY zárhengerhez mellékelt QR-kódos matricán található (3. ábra). A felhasználói kód létrehozására vonatkozó információkért lásd az „I - Felhasználó” fejezetet a 4. oldalon

- 3 Ha a henger aktiválható, a jelerősség elegendő, és a billentyűzetet a kívánt helyre szerelheti. Ha nem, próbálja meg újra a henger és a billentyűzet közötti rövidebb távolsággal.

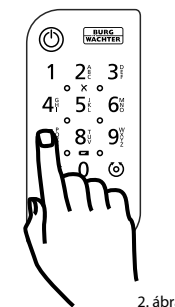

2. ábra

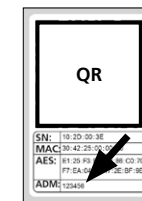

3. ábra: QR-kódos matrica a secuENTRY zárhengerhez. Gyári rendszergazdai kód

Az ENTRY 7711 Keypad PIN felszerelése – Csavarozás

① Fúrjon három lyukat az ábrán látható méreteknek megfelelően. Használjon 6 mm átmérőjű fúrót (1. ábra).

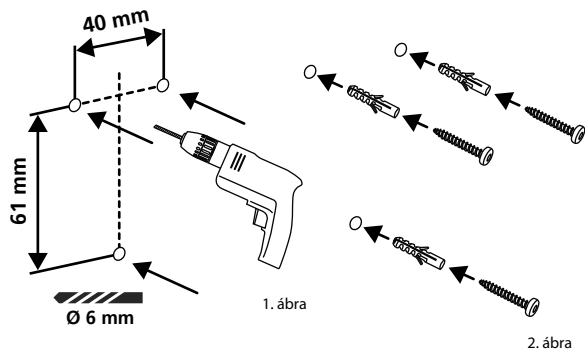

② Helyezze be a készlettel szállított tipliket a furatokba, és csavarja be a mellékelt csavarokat (2. ábra).

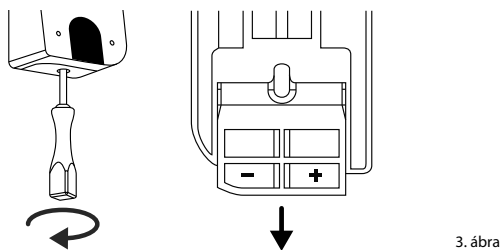

③ Távolítsa el a billentyűzet alján lévő csavart a mellékelt Tx8 csavarhúzóval, és húzza ki az elemtartó rekesz fedelét (3. ábra).

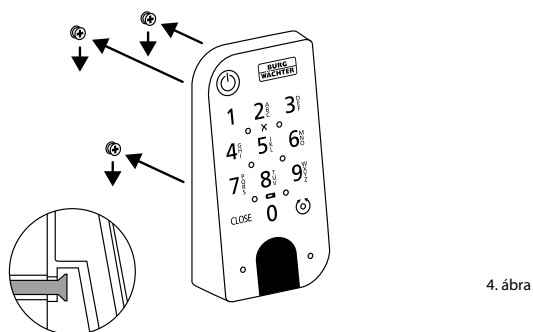

④ Helyezze a billentyűzetet a csavarfejekre az ábrán látható módon (4. ábra).

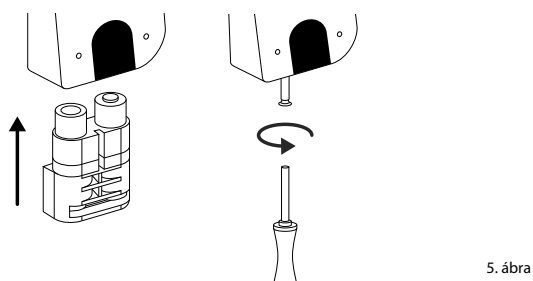

⑤ Tegye vissza az elemtartót a készülék-házba, és csavarozza be (5. ábra).

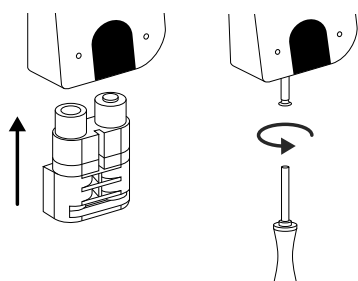

Az ENTRY 7711 Keypad PIN felszerelése – Ragasztás

① Tisztítsa meg azt a felületet, amelyre a billentyűzetet rögzíteni kívánja (6. ábra).

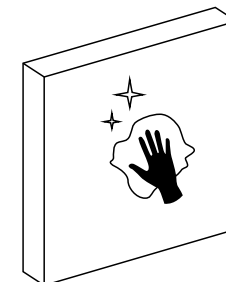

② Ragassza a mellékelt ragasztópárnákat a rajzon látható helyekre, és húzza le a hátlapokat (7. ábra).

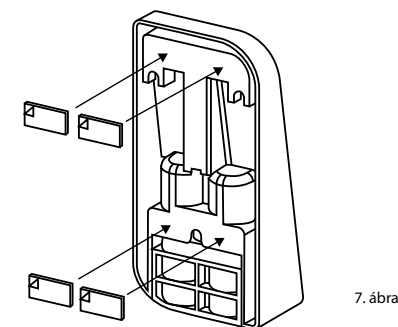

③ Ragassza a billentyűzetet a kívánt helyre a falra (8. ábra).

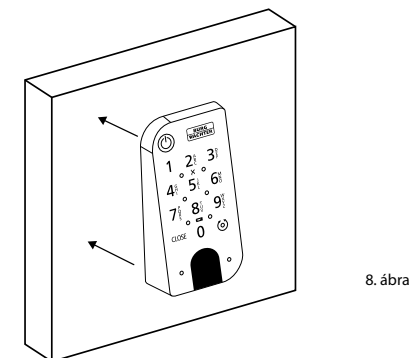

④ Nyomja a billentyűzetet a falhoz körülbelül egy percig (9. ábra).

Figyelem:
A burkolatot csak a külső széleken nyomja meg. Az elektronika károsodásának elkerülése érdekében ne nyomja a billentyűzet területét.

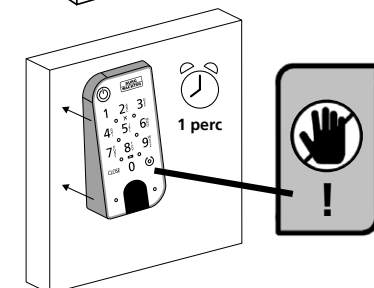

Elemtöltöttség kijelző és elemcsere

ENTRY home 5000 CYL zárhenger

Minden alkalommal, amikor a BURG-smart alkalmazáson keresztül aktivál egy secuENTRY zárhengert, a kijelzőn megjelenik az adott elem állapota (1. ábra). Ha a zárhengerben lévő elemek kapacitása kezd lemerülni, a lehető leghamarabb cserélje ki azokat.

Figyelem: Az elemek az ajtó **belső oldalán** lévő hengergombban találhatók. Ha figyelmen kívül hagyja az elem állapotát, és az elem teljesen lemerült, **a zárat kívülről többé nem tudja kinyitni.**

Az elemek cseréjére vonatkozó utasítások az alábbiakban olvashatók:



1. ábra

- 1 A mellékelt TX8 csavarhúzóval lazítsa meg az ajtó belső oldalán lévő csavart a gomb elülső végénél, és fordítsa fel a fedelet. A csavar csak a fedél kinyitására csavarható ki, és biztosítva van kiesés ellen. (2. ábra)

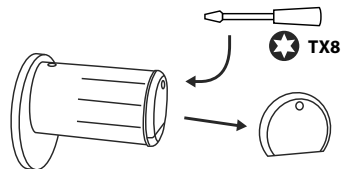

2. ábra

- 2 Vegye ki a régi elemeket, és megfelelően ártalmatlanítsa őket.

Ötlet: A szakszerű ártalmatlanítással kapcsolatos információk ezen útmutató 12. oldalán találhatóak.

- 3 Helyezzen be két új elemet. Ügyeljen a helyes polaritásra a rajz szerint (3. ábra).

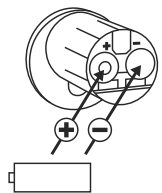

3. ábra

- 4 Helyezze vissza az elülső fedelet és rögzítse a csavarral (4. ábra).

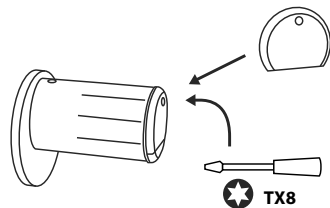

4. ábra

ENTRY 7711 Keypad PIN billentyűzet

A rendszer figyeli a billentyűzet és a zárhenger elemének feszültségét. Amint az elem feszültsége elér egy kritikus tartományt, a felhasználó figyelmeztetést kap. Ha az elemek állapotjelzője világít a billentyűzeten (1), az elemeket a lehető leghamarabb ki kell cserélni.

Ötlet: Javasoljuk, hogy mindig egyszerre cserélje ki az elemeket a hengergombban és a billentyűzetben. Lehetősége van azonban arra is, hogy bármikor külön ellenőrizze a zárhenger elemeinek állapotát. Az elemek aktuális állapota a BURGsmart alkalmazás főképernyőjén látható (2. ábra).

Az elemek cseréjére vonatkozó utasítások az alábbiakban olvashatók:

- 1 Távolítsa el a billentyűzet alján lévő csavart a mellékelt Tx8 csavarhúzóval (3. Ábra), majd húzza ki az elemtartó rekesz fedelét lefelé (4. ábra).

- 2 Vegye ki a régi elemeket, és megfelelően ártalmatlanítsa őket.

Ötlet: A szakszerű ártalmatlanítással kapcsolatos információk ezen útmutató 12. oldalán találhatóak.

- 3 Helyezzen be két új elemet. Ügyeljen a helyes polaritásra a jobb oldali rajz szerint (5. ábra).

Tegye vissza az elemtartót a készülék házba, és csavarozza be (6. ábra).

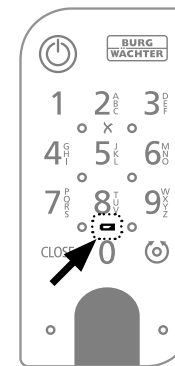

1. ábra

2. ábra

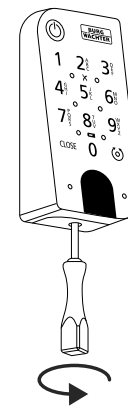

3. ábra

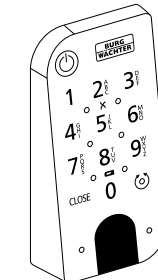

4. ábra

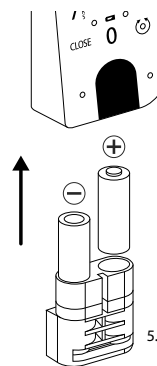

5. ábra

6. ábra

Kompatibilitás más secuENTRY termékekkel

Legyen szó egy bejárati ajtóról, több ajtóról vagy egy teljes zárrendszerrel: A secuENTRY moduláris rendszerrel könnyedén összeállíthatja saját, egyedi rendszerét.

Az ENTRY home 5001 PIN zárrendszere a következő komponensekkel egészíthető ki:

secuENTRY ENTRY sE-Key 7713



1. ábra

Az ENTRY sE-Key 7713 távirányítós kulccsal a zárhenger egyszerű gombnyomásra nyílik. Az átvitel magas szintű biztonsággal (AES titkosítás) titkosított.

Cikkszám:
4003482507131
További információk elérhetők a weboldalunkon:
www.burg.biz



Jótállás

Annak érdekében, hogy kifogástalan és kiváló minőségű termékeket szállíthassunk Önnek, továbbá tökéletes szerviz- és javítási szolgáltatásokban részesíthessük, az szükséges, hogy a hibásan működő vagy meghibásodott készüléket az érvényes adminisztrátori kóddal és/vagy a QR-kóddal (kóddal), valamint a vásárlást igazoló eredeti bizonylattal együtt bemutassa a kereskedőnek.

Ha a vásárlástól való elállás jogával élve visszaküldi a készüléket, akkor az összes alkatrésznek gyári beállításban kell lennie. Ennek mellőzése esetén a jótállás érvényét veszti.

A készülék ártalmatlanítása

Tisztelt Vásárlónk!

Kérjük, segítsen csökkenteni a nem újrahasznosított hulladékok mennyiségét. Ha bármikor a készülék ártalmatlanítását tervezi, gondoljon arra, hogy a készülék számos alkatrésze értékes alapanyag, melyek újrahasznosítható.

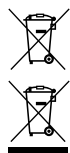

Felhívjuk a figyelmét, hogy az elektromos és elektromos készülékek, valamint az elemek nem kerülhetnek a háztartási hulladékok közé, hanem szelektíven, elkülönítve kell őket gyűjteni. Az elemek és az elektronikai hulladékok gyűjtőhelyéről érdeklődjön az illetékes önkormányzati szervnél.



A BURG-WÄCHTER KG vállalat ezennel kijelenti, hogy a jelen készülék megfelel a 2014/53/EU (RED) és a 2011/65/EU (RoHS) irányelveknek.

Az EK Megfelelőségi nyilatkozat teljes szövege a <https://burg.biz/pages/eu-konformitaetserklaerung> weboldalról tölthető le.

A nyomtatási hibák, sajtóhibák, valamint a műszaki változtatások joga fenntartva.

Jegyzetek



secuENTRY Set
ENTRY home 5001 PIN

BURG-WÄCHTER KG
Altenhofer Weg 15
58300 Wetter
Germany
www.burg.biz

BD EIS6 beállítás secuENTRY Set ENTRY 5001 PIN HU HBG/SWI 120923

www.burg.biz