



**BURG
WÄCHTER**

secu **ENTRY** home

První nastavení Sada secuENTRY ENTRY home 5001 PIN

CS



Nastavení pomocí
aplikace
BURGsmart

BURG-WÄCHTER KG
Altenhofer Weg 15
58300 Wetter
Německo



Video návody

Jednoduše vysvětlené
nastavení a ovládání
komponentů secuENTRY.
Postupujte podle kódu QR
nebo přejděte na...

<https://t1p.de/burgsmart-app>

www.burg.biz

Obsah

Česky 2

Další jazykové verze na adrese:

www.burg.biz

Further languages at:

www.burg.biz

Úvod

Vážená zákaznice,
vážený zákazníku,

děkujeme, že jste si vybrali sadu secuENTRY
ENTRY home 5001 PIN, která se skládá z cylindrické vložky
ENTRY home 5000 CYL a klávesnice ENTRY 7711 Keypad PIN.

Systém byl vyvinut v Německu s využitím nejnovějších
technických možností a splňuje aktuální přísné požadavky na
bezpečnost.

Elektronickou cylindrickou vložku ENTRY home 5000 CYL lze
bez vrtání nebo pokládání kabelů snadno instalovat do jakých-
koli dveří se zapuštěným zámekem až do tloušťky dveří 118 mm
(59/59 mm, měřeno od poloviny šroubu) a skvěle se hodí pro
nové instalace i dodatečnou montáž. ENTRY home 5000 CYL
lze namontovat na domovní i interiérové dveře.

Pomocí klávesnice ENTRY 7711 Keypad PIN můžete odemy-
kat a zamykat dveře pomocí šestimístního kódu správce.
Klávesnici ENTRY 7711 Keypad PIN lze podle vašich preferencí
a okolností instalovat až do vzdálenosti přibližně čtyř metrů od
uzamykací jednotky.

ENTRY home 5001 PIN se nastavuje a ovládá pomocí bez-
platné aplikace pro chytré telefony BURGsmart*. Přenos je
bezdrátový, cylindrická vložka a klávesnice využívají moderní
standard Bluetooth 5.2.

* Alternativně lze cylindrickou vložku ovládat také bezdrátovým klíčem
ENTRY sE-Key 7713 (k dostání samostatně). Pro nastavení je však vždy
vyžadována aplikace BURGsmart.

! Důležité upozornění:

- Před začátkem instalace si přečtete celý návod k obsluze.

Přejeme vám hodně radosti z vašeho nového
uzamykacího systému!

Obsah sady

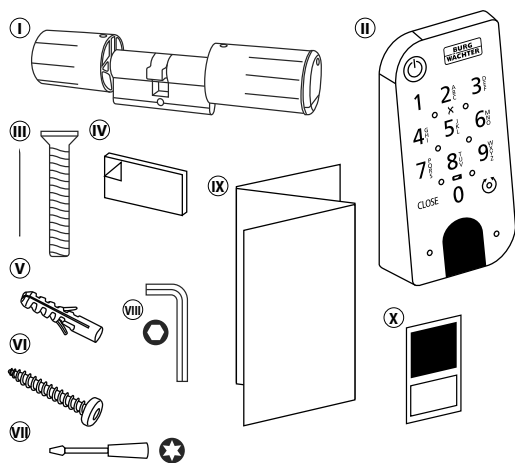

Obr. 1

Ⓚ	Cylindrická vložka ENTRY home 5000 CYL
Ⓛ	Klávesnice ENTRY 7711 Keypad PIN
Ⓜ	Šroub
Ⓝ	Lepicí podložky (4×)
Ⓟ	Hmoždinky (3×)
Ⓡ	Šrouby (3×)
Ⓡ	Šroubovák Tx8
Ⓢ	Šestihrný klíč vel. 2
Ⓣ	Návod pro rychlé spuštění a pokyny k záruce a likvidaci
Ⓛ	Nálepka s QR kódem

QR kód /kód správce

QR kódy (I) budou vyžadovány později při nastavování sady pomocí aplikace BURG-WÄCHTER BURGsmart (obr. 1).

Sady jsou z výroby dodávány s náhodným kódem správce (II) (obr. 1), proto není změna kódu nezbytně nutná.

! Pozor:

- QR kódy jsou ani výrobcem vygenerovaný kód správce společnost BURG-WÄCHTER neukládá. V případě jejich ztráty není možné je obnovit. Nálepku s QR kódem, která je přiložená k sadě, si proto prosím dobře uložte. Doporučujeme také nálepku vyfotografovat a digitálně archivovat.

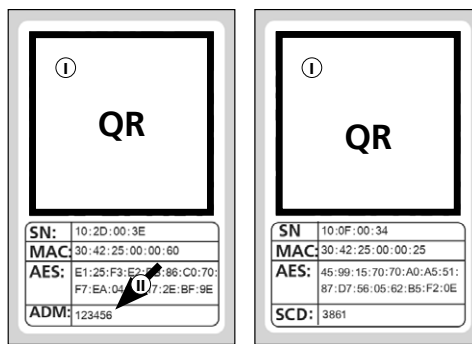

Nálepka s QR kódem **cylindrické vložky**

Nálepka s QR kódem **klávesnice**

Obr. 1

Technické údaje – cylindrická vložka ENTRY home 5000 CYL

Elektrické napájení jednotky cylindrické vložky	2× alkalická baterie typu MIGNON LR6 AA
Přípustné podmínky prostředí	-15 °C / +50 °C / až 95 % relativní vlhkost vzduchu (nekondenzující)
Standardní bezdrátové spojení	Bluetooth 5.2 LE
Vysílací výkon	≤ 10 dBm
Frekvenční rozsah	2,4-2,483 GHz
Dosah	Cca 4 m
Počet přístupových médií	1 kód (správce) + 5 klíčů sE-Key* nebo 5 připojení BURGsmart

! Upozornění:

- Díky integrované ochraně proti manipulaci v cylindrické vložce se vložka po třech nesprávných pokusech o zadání média pro odemknutí zablokuje na dobu jedné minuty. Od čtvrtého nesprávného zadání se cylindrická vložka zablokuje na tři minuty.

Technické údaje – klávesnice ENTRY 7711 Keypad PIN

Elektrické napájení jednotky klávesnice	2× alkalická baterie typu MIGNON LR6 AA
Přípustné podmínky prostředí	-15 °C / +50 °C / až 95 % relativní vlhkost vzduchu (nekondenzující)
Standardní bezdrátové spojení	Bluetooth 5.2
Vysílací výkon	≤ 10 dBm
Frekvenční rozsah	2,4-2,483 GHz
Dosah	Cca 4 m
Stupeň krytí proti vlivům počasí (třída IP)	IP53

* Volitelně k dostání bezdrátový klíč ENTRY sE-Key 7713.

ENTRY 7711 Keypad PIN

Klávesnici *ENTRY 7711 Keypad PIN* lze použít k ovládání elektronických cylindrických vložek secuENTRY od společnosti BURG-WÄCHTER. Komunikace mezi klávesnicí a profilovou cylindrickou vložkou je šifrována 128bitovým AES.

Ovládání na osvětlené klávesnici probíhá pomocí tlačítek. Díky osvětlení je klávesnice snadno ovladatelná i za zhoršených světelných podmínek.

Klávesnice *ENTRY 7711 Keypad PIN* nabízí možnost odemkat a zamykat dveře pomocí šestimístného PIN kódu (kódu správce) (= 1 milion číselných kombinací).

Klávesnice je ze všech stran odolná proti stříkající vodě podle certifikace IP53.

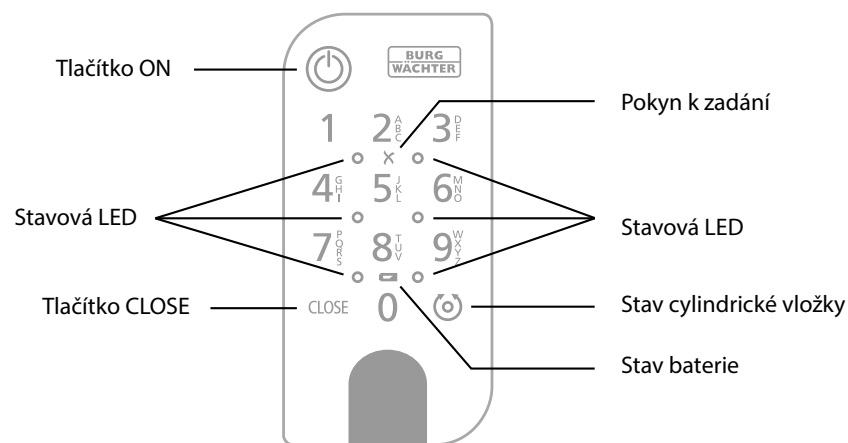

Obr. 1

	Tlačítko ON	Aktivuje klávesnici. V historii cylindrické vložky secuENTRY se vytvoří záznam „Odemknuto“ (tlačítko ON) nebo „Zamknuto“ (tlačítko CLOSE). Tak lze v historii rozlišit operace „Odemknout“ a „Zamknout“.
	Tlačítko CLOSE	
	Chybové hlášení	Při zadání neplatné číselné kombinace nebo při výskytu obecných chyb se vedle symbolu X rozsvítí dvě LED.
	Stav baterie	Systém sleduje napětí baterie klávesnice a cylindrické vložky. Jakmile napětí baterie dosáhne kritické hodnoty, je to signalizováno uživateli. Pokud svítí symbol stavu baterie, je třeba baterie co nejdříve vyměnit.
	Stav cylindrické vložky	Při zadání správné číselné kombinaci se rozsvítí symbol udávající stav cylindrické vložky a dveře lze odemknout nebo zamknout.
	Stavová LED	Je-li klávesnice v režimu programování (viz kapitola níže), rozsvítí se LED postupně ve směru otáčení hodinových ručiček.

Přepnutí klávesnice do režimu programování

Je-li při nastavování zapotřebí přepnout klávesnici do režimu programování, přečtěte si tuto kapitolu. Chytrý telefon a klávesnici umístíte do vzájemného dosahu Bluetooth a provedte následující operace.

- 1 Pokud se objeví zobrazení jako na obrázku (obr. 1), na chvíli chytrý telefon odložte a klávesnici přepněte pomocí následujícího postupu do režimu programování.

! Pozor: Aby byl možný přenos dat mezi chytrým telefonem a klávesnicí, musí se chytrý telefon při následující operaci nacházet v bezprostřední blízkosti klávesnice (dosah Bluetooth).

- 2 Zapněte klávesnici tlačítkem ON (obr. 2).

- 3 Na klávesnici zadejte dodaný bezpečnostní kód (SCD).

! Upozornění: Bezpečnostní kód najdete na přiložené nálepce s QR kódem (obr. 3).

! Poznámka: Bezpečnostní kód (SCD) slouží jako ochrana proti neoprávněné manipulaci a krádeži.

- 4 Stiskněte tlačítko CLOSE a podržte ho stisknuté po dobu pěti sekund (obr. 4), dokud se signalizační LED na klávesnici postupně nerozsvítí ve směru hodinových ručiček (obr. 5).

- 5 Klávesnice se nyní nachází v režimu programování. Následující kroky opět provádějte na chytrém telefonu (obr. 6).



Obr. 1

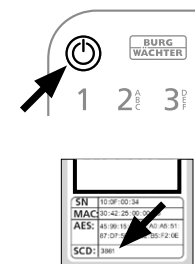

Obr. 2

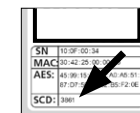

Obr. 3

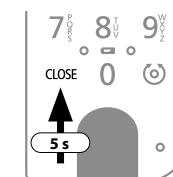

Obr. 4

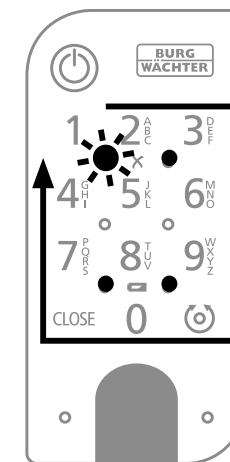

Obr. 5

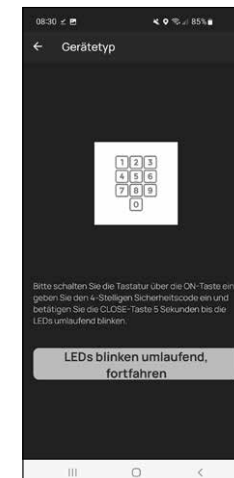

Obr. 6

Uvedení ENTRY home 5001 PIN do provozu

- 1 Chcete-li nastavit nový uzamykací systém, musíte si nejprve stáhnout aplikaci *BURGsmart*. Tu najdete v iOS App Store a Google Play (obr. 1).

! Upozornění: Pro tento návod byla u aplikace *BURGsmart* použita verze Android. iOS verze se může na pohled trochu lišit, pracovní kroky jsou však stejné.

- 2 Při prvním otevření aplikace se zobrazí licenční ustanovení pro její používání. Přečtete si je prosím a potvrďte je vpravo dole tlačítkem „OK“ (obr. 2).

- 3 Zadejte své jméno a e-mailovou adresu (obr. 3).

- 4 Vyberte položku: „BURG-WÄCHTER Cloud“; ta není pro nastavení nezbytná a je možné ji nejdříve vynechat (obr. 3). Příslušné vysvětlení najdete v hlavním návodu na našich webových stránkách (viz odkaz na titulní straně).

- 5 Přečtete si podmínky používání a pokyny k ochraně osobních údajů a potvrďte je (obr. 3).

- 6 Klikněte na „Registrovat“ (obr. 3).

! Upozornění: Otevře se e-mailové okno se vzorem mailu, prostřednictvím kterého si můžete registrační údaje poslat na zadanou e-mailovou adresu. Potřebujete je např. při používání Windows softwaru *secuENTRY*. Pro zde popsané zařízení je však nepotřebujete. V případě potřeby si můžete údaje najít v aplikaci později.

- 7 Zobrazí se hlavní obrazovka aplikace *BURGsmart*. Otevřete menu „Můj systém“ vlevo dole (obr. 4).

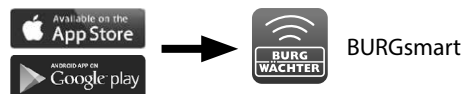

Obr. 1

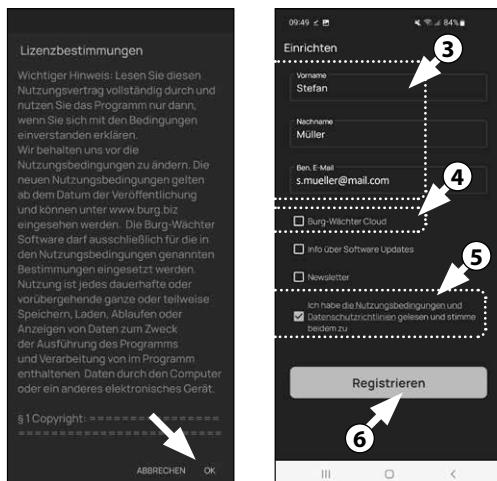

Obr. 2

Obr. 3

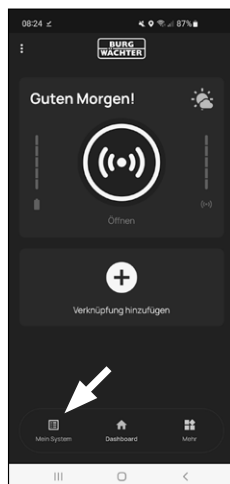

Obr. 4

I - Uživatel

- 1 Klikněte na první položku menu „I - Uživatel“ (obr. 1).
- 2 Zobrazí se seznam už založených uživatelů. Pro prvního uživatele byl již automaticky vytvořen uživatelský profil s možností otevření zámku prostřednictvím chytrého telefonu. Klikněte na něj (I) (obr. 2).

! Upozornění: Alternativně můžete na tomto místě založit také nový, dodatečný uživatelský profil. V tom případě klikněte na „+“ vpravo nahoře (II) (obr. 2).

Uživatelské údaje

- 3 Zobrazí se přehled s uživatelskými údaji. Pokud jste založili nového uživatele, zadejte prosím nejdříve jméno a příjmení uživatele (I) (obr. 3).

Přístupové údaje

V tomto odstavci můžete k uživateli přiřadit požadovaná média pro odemknutí (II) (obr. 3). Otevření zámku pomocí chytrého telefonu bylo automaticky uloženo do uživatelského profilu prvního uživatele (III) (obr. 3).

! Pozor: S touto sadou Set *ENTRY 5001 PIN* nemůžete kromě kódu správce uložit žádný další uživatelský kód. Rovněž nemůžete uložit RFID tag nebo otisk prstu.

Můžete nastavit až 5 bezdrátových klíčů sE-Key (k dosání samostatně) a další chytrý telefon jako elektronické klíče pro další uživatele. Postupujte přitom podle popisu níže.



Obr. 1

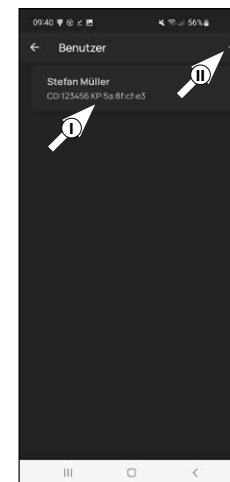

Obr. 2

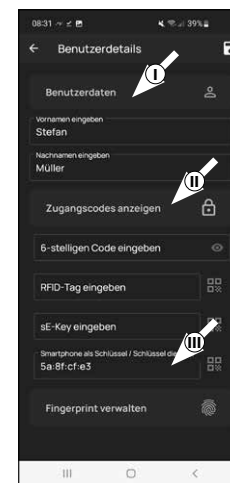

Obr. 3

Přístupové údaje | zadání klíče sE-Key

- Na tomto místě můžete uložit bezdrátový klíč *ENTRY sE-Key 7713* (volitelně k dostání) (I) (obr. 4). Pokyny k nastavení najdete v návodu k bezdrátovému klíči.

- Upozornění:** S touto sadou *ENTRY home 5001 PIN* můžete uložit až pět klíčů sE-Keys (celkem tedy kód správce + pět dalších médií pro odemknutí).

Přístupové údaje | Chytrý telefon jako klíč

- Upozornění:** K uživatelskému profilu správce bylo automaticky přiřazeno odemknutí zámku pomocí chytrého telefonu (II) (obr. 4). K dalším uživatelům můžete v tomto poli přiřadit jiný chytrý telefon jako elektronický klíč. Příslušný postup najdete v hlavním návodu na našich webových stránkách (viz odkaz na titulní straně).

- Upozornění:** S touto sadou *ENTRY home 5001 PIN* můžete uložit až pět chytrých telefonů jako elektronický klíč (celkem tedy kód správce + pět dalších médií pro odemknutí).

Správa otisku prstu

- Pozor:** S cylindrickou vložkou *5000 CYL* obsaženou v této sadě nemůžete používat klávesnici s čtečkou otisků prstů (IV) (obr. 3).

Pomocí PIN klávesnice *ENTRY 7711 PIN* můžete cylindrickou vložku odemknout kódem správce.

- Upozornění:** Pokud chcete zadat média pro odemknutí pro další uživatele, vraťte se do předchozího menu a vyberte požadovaného uživatele (obr. 7). Pro tohoto uživatele zopakujte kroky popsané v této kapitole.

- Nyní můžete menu (I - *Uživatel*) opustit. Vraťte se do menu „*Můj systém*“ (obr. 8).

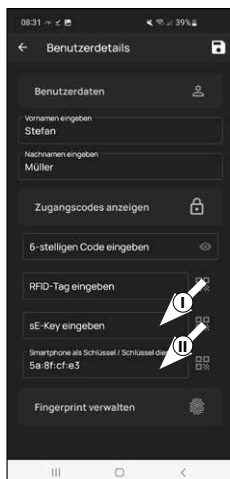

Obr. 4

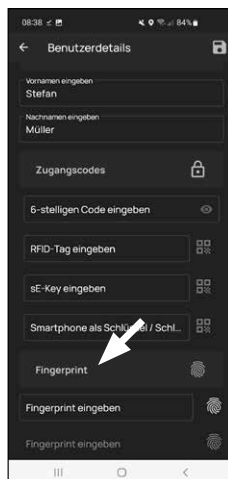

Obr. 5

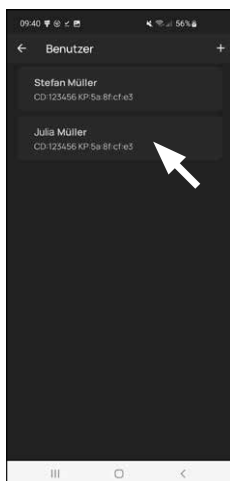

Obr. 7

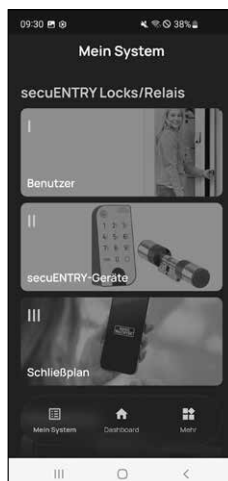

Obr. 8

II – zařízení secuENTRY

- Klikněte na druhou položku menu „II – zařízení secuENTRY“ (obr. 1).

- V aplikaci se zobrazí seznam už zaregistrovaných cylindrických vložek. Při prvním nastavení je prázdný. Pro nastavení nové cylindrické vložky klikněte na „+“ vpravo nahoře (obr. 2).



Obr. 1

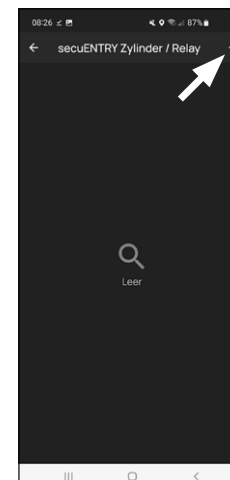

Obr. 2

- Budete vyzváni k naskenování dodaného QR kódu cylindrické vložky pomocí fotoaparátu vašeho chytrého telefonu. QR kód je uveden na nálepce přiložené k balení (obr. 3).

- Pozor:** Sada obsahuje dvě nálepky s QR kódem, jednu pro cylindrickou vložku a jednu pro klávesnici. QR kód pro cylindrickou vložku poznáte podle kódu správce dole na nálepce, označeném jako „ADM“ (obr. 3).

- Klikněte na „*Další*“ (obr. 4). V případě potřeby budete vyzváni, abyste potvrdili přístup aplikace k fotoaparátu.

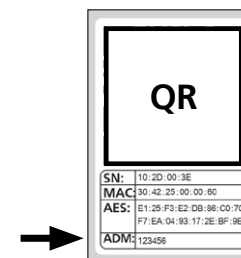

Obr. 3
Nálepka s QR kódem
cylindrické vložky



Obr. 4

- 5 Otevře se okno pro pořízení snímku fotoaparátem. Naskenujte QR kód.
- 6 Zobrazí se zpráva s údaji o cylindrické vložce; potvrďte ji tlačítkem „OK“ vpravo dole (obr. 5).
- 7 V následujícím okně bude vyžadován název cylindrické vložky. Při použití více cylindrických vložek a komponent secuENTRY doporučujeme pojmenovat cylindrickou vložku tak, aby se dalo rovnou poznat, o co se jedná a kde je cylindrická vložka umístěna nebo nainstalována. V příkladu v tomto návodu je cylindrická vložka označena jako „Cylindrická vložka pro domovní dveře“. Název potvrďte tlačítkem „OK“ (obr. 6).

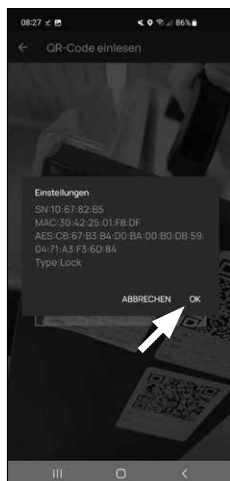

Obr. 5

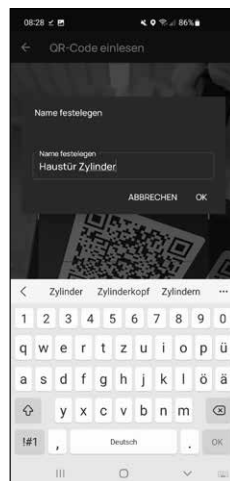

Obr. 6

- 8 Zobrazí se upozornění, že můžete změnit kód správce. Vzhledem k tomu, že kód správce, který jste obdrželi při doručení, je náhodně vygenerovaný, je tento krok pouze volitelný. Tento krok můžete vynechat tlačítkem „Přeskočit“ (obr. 7).



Obr. 7

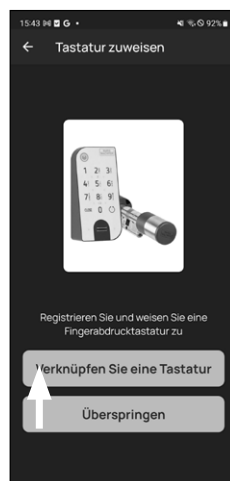

Obr. 8

! Upozornění: Náhodně vygenerovaný kód správce najdete na přiložené nálepce s QR kódem pod „ADM“ (obr. 9). Kód správce můžete kdykoli později změnit. Postup najdete v hlavním návodu na našich webových stránkách (viz odkaz na titulní straně).

- 9 Aby klávesnice obdržela informaci o tom, kterou cylindrickou vložku má ovládat, musí být v aplikaci k dispozici a připojena.

V následné nabídce (obr. 8) máte na výběr následující dvě možnosti:

- „Připojte klávesnici“: V aplikaci jste již nastavili klávesnici a chcete ji znovu připojit.
- „Přeskočit“: Tento krok provedete později.

! Upozornění: U této sady ENTRY home 5001 PIN je klávesnice nastavena už z výroby a spojena s cylindrickou vložkou zámku. Tento bod menu tak můžete přeskočit a pokračovat přímo další kapitolou.

- 10 Klepněte na „Přeskočit“ (obr. 8).

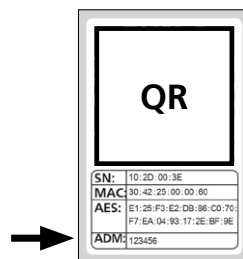
Obr. 9
Nálepka s QR kódem cylindrické vložky

III – Plán zamykání

- 1 V této nabídce definujete, který uživatel smí otevřít který zámek jako plán zamykání. Poté se údaje přenesou do cylindrické vložky.
- 2 Otevřete menu „Můj systém“ (I) (obr. 1).
- 3 Klepněte na třetí položku nabídky III – „Plán zamykání“ (II) (obr. 1).
- 4 Zobrazí se tabulka sestávající z vytvořených cylindrických vložek (horizontálně) a nastavených uživatelů (vertikálně) (obr. 2). Zaškrtněte volbu, kde chcete příslušného uživatele oprávnit k používání příslušného zámku (I) (obr. 2), a poté klikněte na tlačítko „Ulož změny“ (II) (obr. 2).



Obr. 1

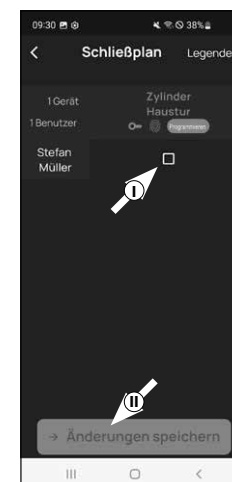

Obr. 2

! Pro informaci: Tato tabulka je zajímavou pomůckou, pokud máte více cylindrických vložek a uživatelů. Pak můžete v jednom kroku přehledně definovat, kdo má ke které cylindrické vložce přístup. Na obr. 3 vidíte příklad, jak může vypadat vyplněná tabulka s odpovídajícími cylindrickými vložkami a uživateli.

! Pozor: Pro následující krok musí být chytrý telefon, klávesnice a cylindrická vložka ve vzájemné blízkosti (dosah Bluetooth).

- 5 Pokud byly v plánu zamykání provedeny změny, zobrazí se příslušná cylindrická vložka červeně a zobrazení je doplněno tlačítkem „Programovat“. Aplikace vás tak informuje, že nastavení ještě nebyla přenesena do cylindrické vložky. Za tímto účelem klepněte u příslušné cylindrické vložky na červené tlačítko „Programovat“ (obr. 4).

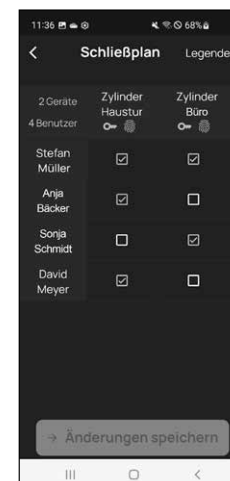

Obr. 3

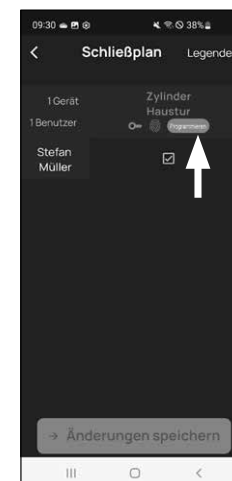

Obr. 4

- 6) Budete vyzváni, abyste se přihlásili svým kódem správce. Zadejte jej a potvrďte zadání tlačítkem „OK“ (obr. 5).

! **Upozornění:** Kód správce zadany z výroby najdete na přiložené nálepce s QR kódem cylindrické vložky pod „ADM“ (obr. 7).

- 7) Po krátké chvíli obdržíte hlášení, že údaje byly přeneseny. Potvrďte pomocí „OK“ (obr. 6)

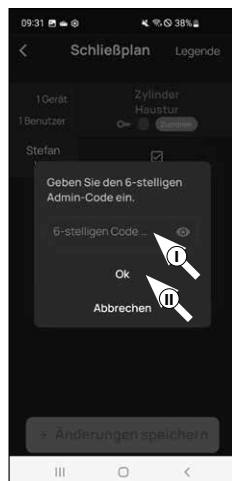

Obr. 5

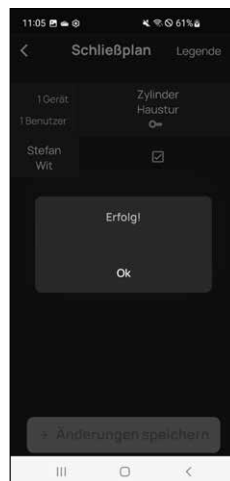

Obr. 6

Nastavení je nyní dokončeno.

Pokud budete chtít později přidat do systému další komponenty, změnit přístupové údaje nebo založit další uživatele, zopakujte kroky popsané v příslušných kapitolách.

Pozor: Všechny změny a doplnění se provádí v aplikaci a poté je nutné přenést na příslušné komponenty secuENTRY. Tuto poslední kapitolu, „Plán zamykání“ (strana 8) je nutné v každém případě projít, aby bylo možné použít změny ve vašich komponentech.

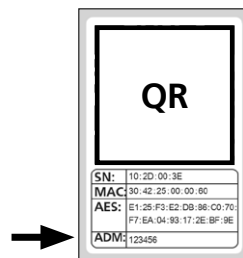

Obr. 7
Nálepka s QR kódem cylindrické vložky

Použití cylindrické vložky a klávesnice

U cylindrické vložky (obr. 1) a klávesnice (obr. 2) odstraňte z baterie ochranné proužky, abyste ji mohli používat.

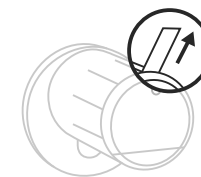

Obr. 1

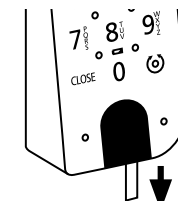

Obr. 2

Odemknutí zámku secuENTRY

Pokud jste daná média pro odemknutí nastavili podle tohoto návodu, můžete se sadou ENTRY home 5001 PIN odemkat zámek pomocí aplikace BURGSmart nebo pomocí klávesnice a kódu správce.

Odemknutí zámku secuENTRY pomocí aplikace secuENTRY KeyApp

Chcete-li odemknout cylindrickou vložku ENTRY home 5000 CYL, a tím i dveře, postupujte takto:

- 1) Otevřete aplikaci BURGSmart a stiskněte uprostřed tlačítka „ACCESS“ (obr. 1).

! **Upozornění:** Aplikace BURGSmart je naprogramována tak, že se při použití více než jedné cylindrické vložky automaticky nastaví na vložku, která je chytrému telefonu nejbližší. To znamená, že každou z vašich cylindrických vložek můžete odemknout pomocí tlačítka „ACCESS“.

- 2) Vložka je nyní uvolněná a zámek lze odemknout (obr. 2) nebo zamknout (obr. 3).

! **Upozornění:** V závislosti na straně zavěšení dveří může být směr otáčení obrácený.

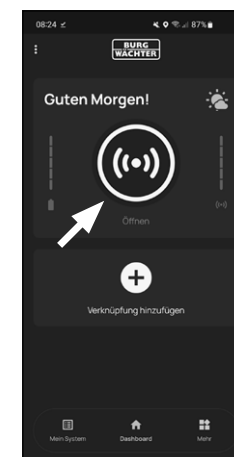

Obr. 1

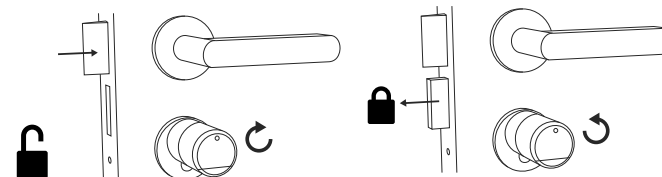

Obr. 2

Obr. 3

Odemknutí zámku secuENTRY pomocí klávesnice (kódu správce)

- 1 Zapněte klávesnici tlačítkem ON nebo tlačítkem CLOSE (I) (obr. 1).

V historii cylindrické vložky se vytvoří záznam „Odemknuto“ (tlačítko ON) nebo „Zamknuto“ (tlačítko CLOSE). Tak lze v historii rozlišit operace „Odemknout“ a „Zamknout“.

- ! **Upozornění:** Další informace k tématu historie najdete v hlavním návodu na našich webových stránkách (viz odkaz na titulní straně).

- 2 Zadejte šestimístný kód správce (II) (obr. 1).

- ! **Upozornění:** Další informace k tématu kód správce a uživatelský kód najdete v kapitolách „QR kód/kód správce“ na straně 2 a „I - Uživatel“ na straně 4, a také v hlavním návodu na našich webových stránkách (viz odkaz na titulní straně).

- 3 Je-li zadaná číselná kombinace správná, rozsvítí se symbol udávající stav cylindrické vložky (⊙) a dveře lze odemknout (obr. 2) nebo zamknout (obr. 3).

- ! **Upozornění:** V závislosti na straně zavěšení dveří může být směr otáčení obrácený.

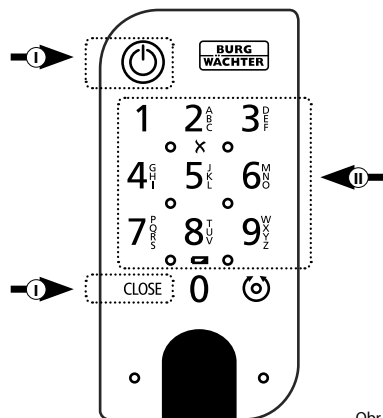

Obr. 1

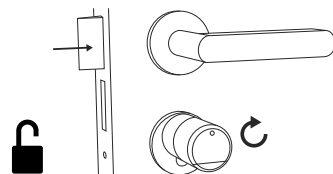

Obr. 2

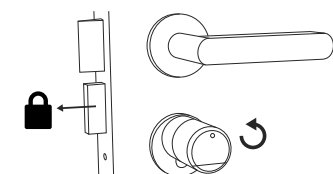

Obr. 3

Montáž secuENTRY 5000 CYL

Níže v textu je popsána montáž secuENTRY 5000 CYL. Před zahájením montáže si pozorně přečtěte návod k montáži.

- 1 Stávající cylindrickou vložku zámku dveří vyjměte tak, že povolíte šroub ve dveřích a vložku pomocí zasunutého klíče vytáhnete (obr. 1).

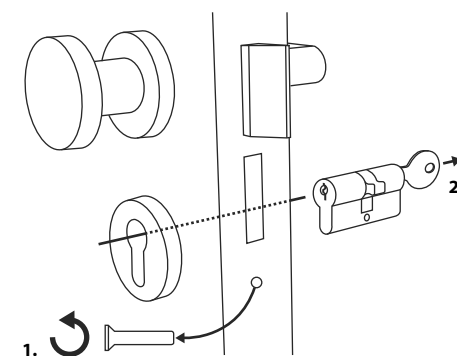

Obr. 1

- 2 Vnější a vnitřní rukojeť se povoluje a upevňuje pomocí zabudovaného fixačního šroubu v otočné rukojeti. Příloženým šestihřanným klíčem povolte oba fixační šrouby v obou rukojetích (obr. 2).

- ! **Pozor:** Použijte přitom dlouhou stranu šestihřanného klíče. Šroubem otočte čtyřikrát proti směru hodinových ručiček. Šrouby z rukojeti nevyjímejte.

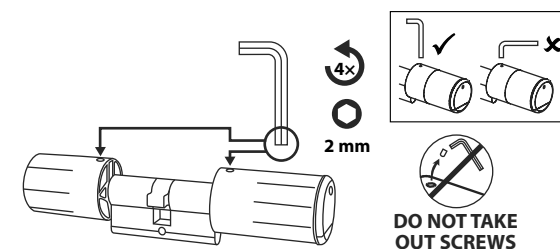

Obr. 2

- 3 Rukojeť na vnější straně zcela sejměte a rukojeť na vnitřní straně posuňte co nejvíce dozadu (obr. 3).

- ! **Tip:** Rukojeť na vnitřní straně je větší než rukojeť na vnější straně.

- ! **Pozor:** Rukojeť na vnitřní straně nelze sejmout. Nepokoušejte se ji uvolnit silou, protože při stahování rukojeti z hřídele se může poškodit elektronika. Fixační šroub v rukojeti slouží jako pojistka proti sejmutí.

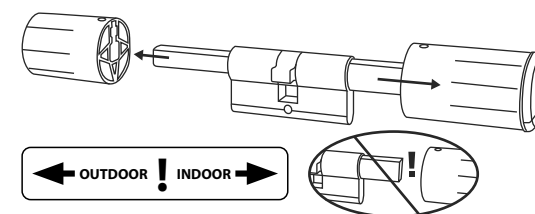

Obr. 3

- ④ Cylindrickou vložku zasuňte do zadlabacího zámku z vnitřní strany dveří (obr. 4).

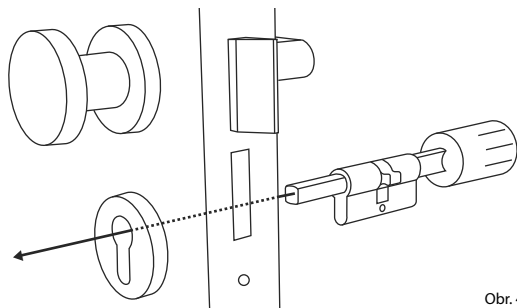

Obr. 4

- ⑤ Cylindrickou vložku zašroubujte pevně do dveří a posuňte vnitřní a vnější rukojeť až ke dveřím (obr. 5).

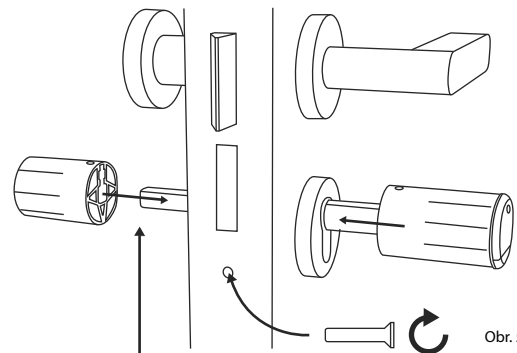
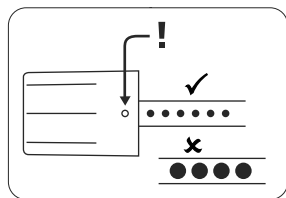

Obr. 5

- ⑥ Fixační šrouby našroubujte zpět do obou rukojetí (obr. 6).

! **POZOR:** Ujistěte se, že je rukojeť od dveří vzdálena alespoň jeden milimetr.

! **Pozor:** Použijte přitom dlouhou stranu šestihřanného klíče. Šroubem otáčejte malou silou (max. utahovací moment cca 0,4 Nm) ve směru hodinových ručiček.

- ⑦ Pokud jste tak ještě neučinili, odstraňte ochranný proužek baterie z přihrádky na baterie na vnitřní rukojeti (obr. 7).

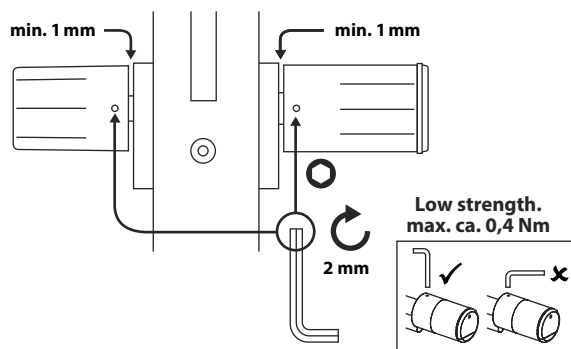

Obr. 6

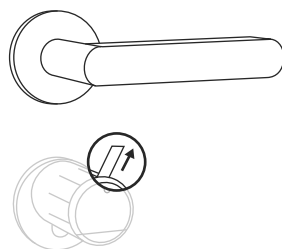

Obr. 7

Montáž ENTRY 7711 Keypad PIN

Níže v textu je popsána montáž *ENTRY 7711 Keypad PIN*.

Při montáži máte na výběr ze dvou možností. Nástěnný držák *ENTRY 7711 Keypad PIN* můžete **přišroubovat** nebo **nalepit** přímo na zeď.

Před zahájením montáže si pozorně přečtěte návod k montáži.

Montáž ENTRY 7711 Keypad PIN – test funkčnosti před montáží

! POZOR:

Vzdálenost mezi cylindrickou vložkou a klávesnicí může být z technických důvodů maximálně čtyři metry. V závislosti na vnějších okolnostech se však maximální vzdálenost může lišit. Abyste se ujistili, že klávesnice v požadované poloze dobře funguje, měli byste ji **před montáží** nejprve vyzkoušet.

- ① Držte klávesnici na požadovaném místě montáže (obr. 1).

- ② Zadejte kód správce nebo uživatelský kód a zkontrolujte, zda se cylindrická vložka aktivuje (obr. 2).

! **Upozornění:** Kód správce, pokud jste jej ještě nezměnili, najdete na nálepce s QR kódem přiložené k cylindrické vložce secuENTRY (obr. 3). Založení uživatelského kódu je popsáno v kapitole „I - Uživatel“ na straně 4.

- ③ Pokud lze vložku aktivovat, je síla signálu dostatečná a klávesnici můžete namontovat na požadované místo. Pokud ne, zkuste to znovu s menší vzdáleností mezi cylindrickou vložkou a klávesnicí.

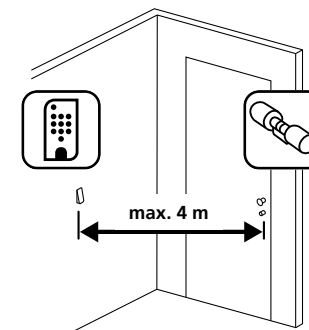

Obr. 1



Obr. 2

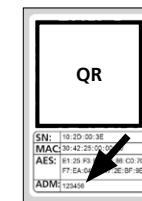

Obr. 3: Nálepka s QR kódem pro cylindrickou vložku secuENTRY. Kód správce přidělený z výroby

Montáž ENTRY 7711 Keypad PIN – přišroubování

① Vyvrtejte tři otvory, viz rozměry na obrázku. Použijte vrták o průměru 6 mm (obr. 1).

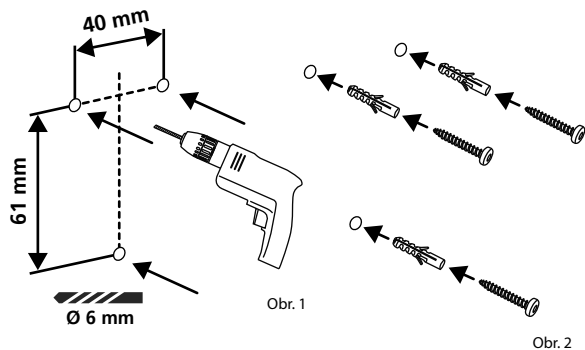

Obr. 1

Obr. 2

② Do otvorů vložte hmoždinky, které jsou součástí dodávky, a zašroubujte příložené šrouby (obr. 2).

③ Šroubovákem Tx8 obsaženým k balení odstraňte šroub ze spodní části klávesnice a vytáhněte přihrádku na baterie směrem dolů (obr. 3).

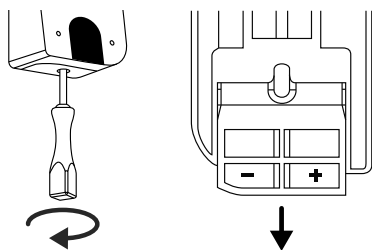

Obr. 3

④ Klávesnici umístěte klávesnicí na hlavy šroubů, viz obrázek (obr. 4).

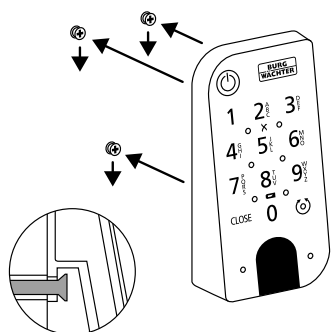

Obr. 4

⑤ Vložte přihrádku na baterie zpět do krytu a pevně ji přišroubujte (obr. 5).

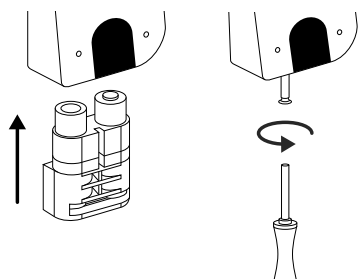

Obr. 5

Montáž ENTRY 7711 Keypad PIN – nalepení

① Očistěte povrch, na který chcete klávesnici připevnit (obr. 6).

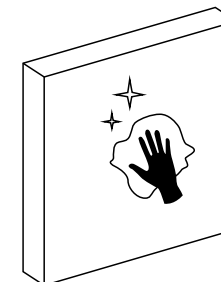

Obr. 6

② Přiložené samolepicí podložky nalepte na místa znázorněná na obrázku a odlepte podkladové fólie (obr. 7).

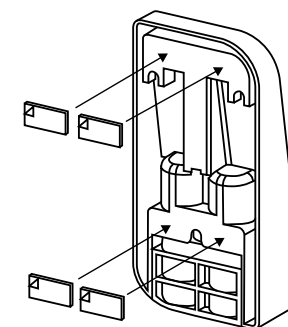

Obr. 7

③ Klávesnici přilepte do požadované polohy na stěnu (obr. 8).

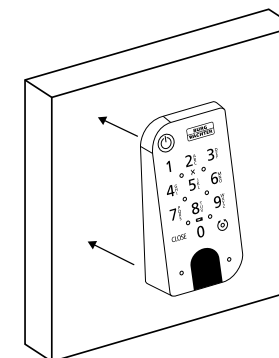

Obr. 8

④ Klávesnici přitiskněte na asi jednu minutu ke stěně (obr. 9).

! Pozor:
Přitlačte pouze vnější hrany krytu. Aby nedošlo k poškození elektroniky, netiskněte oblast klávesnice.

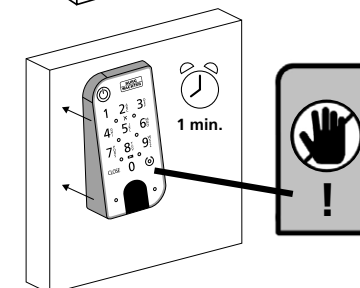

Obr. 9

Zobrazení stavu baterií a výměna baterií

Cylindrická vložka ENTRY home 5000 CYL

Při každé aktivaci cylindrické vložky secuENTRY prostřednictvím aplikace BURGsmart se na displeji zobrazí příslušný stav baterií (obr. 1). Pokud jsou baterie v cylindrické vložce téměř vybité, co nejdříve je vyměňte.

- ! **Pozor:** Baterie jsou umístěny v rukojeti cylindrické vložky na **vnitřní straně** dveří. Budete-li stav baterií ignorovat a baterie se zcela vybijí, **nebudete již moci zámek zvenčí odemknout**. Návod na výměnu baterií je uveden níže:

- 1 Přiloženým šroubovákem TX8 povolte šroub na vnitřní straně dveří, na předním konci rukojeti, a odklopte kryt. Šroub stačí vyšroubovat pouze tak, aby se kryt otevřel a šroub nevypadl. (Obr. 2).

- 2 Vyjměte staré baterie a řádně je zlikvidujte.

- ! **Tip:** Pokyny pro správnou likvidaci naleznete na straně 12 tohoto návodu.

- 3 Vložte dvě nové baterie. Ujistěte se, že je polarita správná, viz obrázek (obr. 3).

- 4 Nasadte zpět přední kryt a pevně jej přišroubujte (obr. 4).

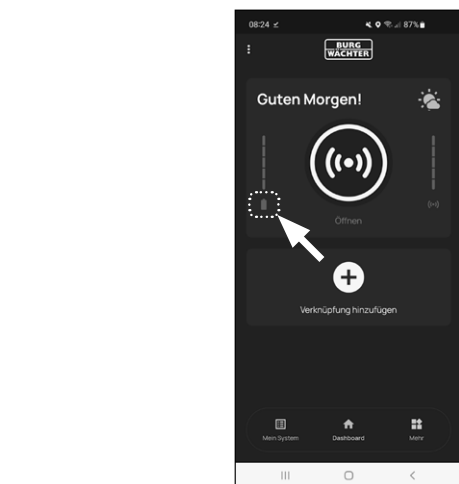

Obr. 1

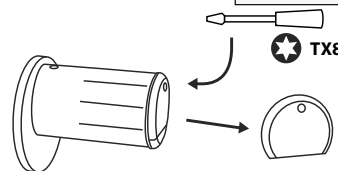

Obr. 2

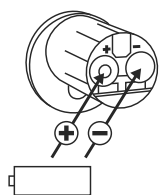

Obr. 3

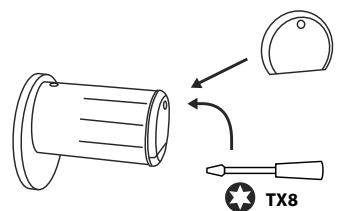

Obr. 4

Klávesnice ENTRY 7711 Keypad PIN

Systém sleduje napětí baterie klávesnice a cylindrické vložky. Jakmile napětí baterie dosáhne kritické hodnoty, je to signalizováno uživateli. Pokud na klávesnici svítí symbol udávající stav baterií (obr. 1), je třeba baterie co nejdříve vyměnit.

- ! **Tip:** Doporučujeme vždy vyměnit baterie v cylindrické vložce a klávesnici současně. Stav baterií cylindrické vložky však můžete kdykoli zkontrolovat i samostatně. Aktuální stav baterií se zobrazuje na hlavní obrazovce aplikace BURGsmart (obr. 2).

Návod na výměnu baterií je uveden níže:

- 1 Šroubovákem Tx8 obsaženým v balení odstraňte šroub ze spodní části klávesnice (obr. 3) a vytáhněte přihrádku na baterie směrem dolů (obr. 4).

- 2 Vyjměte staré baterie a řádně je zlikvidujte.

- ! **Tip:** Pokyny pro správnou likvidaci naleznete na straně 12 tohoto návodu.

- 3 Vložte dvě nové baterie. Dbejte na správnou polaritu, viz obrázek na pravé straně (obr. 5).

Vložte přihrádku na baterie zpět do krytu a pevně ji přišroubujte (obr. 6).

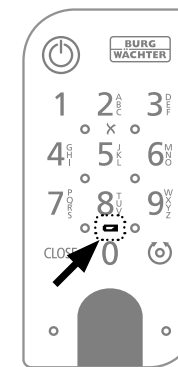

Obr. 1



Obr. 2

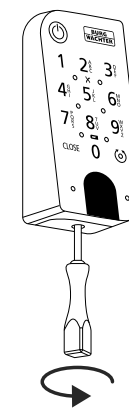

Obr. 3

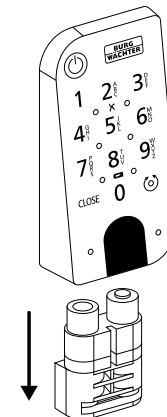

Obr. 4

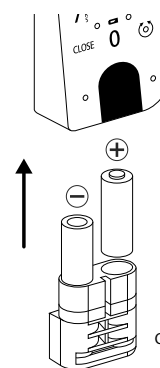

Obr. 5

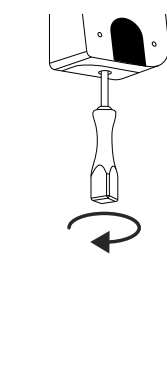

Obr. 6

Kompatibilita s ostatními produkty secuENTRY

Ať už se jedná o domovní dveře (i několikery), nebo o kompletní přístupový systém: S modulárním systémem secuENTRY si můžete snadno sestavit vlastní individuální zařízení.

Váš uzamykací systém *ENTRY home 5001 PIN* lze doplnit o následující komponenty:

secuENTRY ENTRY sE-Key 7713



Obr. 1

Bezdrátový klíč *ENTRY sE-Key 7713* slouží k odemknutí cylindrické vložky pouhým stisknutím tlačítka. Přenos je šifrován na vysoké úrovni zabezpečení (šifrování AES).

Číslo výrobku:
4003482507131
Další informace na
našich webových
stránkách:



www.burg.biz

Záruka

Abychom vám mohli dodat bezchybně fungující a vysoce kvalitní produkt a poskytnout optimální servis a opravy, je nutné, abyste předali vadné nebo nefunkční přístroje společně s platným kódem správce / QR kódem (kódy) a originálním dokladem o zakoupení vašemu prodejci.

Při vrácení na základě vašeho práva na zrušení objednávky musí být navíc všechny části zařízení v továrním nastavení. V případě nerespektování těchto požadavků záruka zaniká.

Likvidace zařízení

Vážení zákazníci,

pomozte prosím zabránit vzniku odpadu. Rozhodnete-li se toto zařízení někdy zlikvidovat, myslete prosím na to, že mnohé z jeho součástí jsou vyrobené z recyklovatelných materiálů.



Upozorňujeme na skutečnost, že elektrická a elektronická zařízení a baterie nepatří do domovního odpadu, ale je nutné je třídit, resp. likvidovat odděleně. Informujte se na příslušném úřadě ve vašem městě/obci, kde najdete sběrné místo pro baterie a elektroodpad.



Společnost BURG-WÄCHTER KG tímto prohlašuje, že toto zařízení je ve shodě se směrnicemi 2014/53/EU (RED) a 2011/65/EU (RoHS).

Úplný text EU prohlášení o shodě je dostupný na internetové adrese <https://burg.biz/pages/eu-konformitaetserklaerung>.

Vyhrazujeme si právo na tiskové a sazečské chyby a technické změny.

Notes



**BURG
WÄCHTER**

Sada secuENTRY
ENTRY home 5001 PIN

BURG-WÄCHTER KG

Altenhofer Weg 15
58300 Wetter
Německo

www.burg.biz

BD První nastavení sady secuENTRY ENTRY 5001 PIN CS HBG/SWI 120923

www.burg.biz