



secu **ENTRY** home

Prvotné nastavenie secuENTRY home ENTRY 5000 CYL

sk

Nastavenie pomocou
aplikácie
BURGsmart



BURG-WÄCHTER KG
Altenhofer Weg 15
58300 Wetter
Germany



Video návody

Nastavenie a prevádzka komponentov systému SecuENTRY je jednoducho vysvetlená. Postupujte podľa QR kódu alebo prejdite na stránku...

<https://t1p.de/burgsmart-app>

www.burg.biz

Obsah

sk Slovenčina 2

Ďalšie jazyky na stránke:

www.burg.biz

Further languages at:

www.burg.biz

Predslov

Vážená zákazníčka,
vážení zákazníci,

ďakujeme, že ste sa rozhodli pre cylindrickú vložku *ENTRY 5000 CYL*.

Systém bol vyvinutý podľa najnovších technických možností v Nemecku a spĺňa aktuálne vysoké požiadavky na bezpečnosť.

Elektronická cylindrická vložka *ENTRY 5000 CYL* sa môže bezproblémovo vsadiť do akýchkoľvek dverí so zapusteným zámkom do hrúbky dverí 118 mm (59/59 mm, merané v strede montážnej skrutky) bez akéhokoľvek vrtania alebo rozkladania káblov a je určená na nové inštalácie aj dodatočné vybavenie. Cylindrická vložka *ENTRY 5000 CYL* sa môže pripevniť na domové a interiérové dvere.

Systém *ENTRY 5000 CYL* sa nastavuje a obsluhuje prostredníctvom bezplatnej aplikácie pre smartfóny *BURGsmart**. Prenos sa uskutočňuje bezdrôtovo; cylindrická vložka používa modernú funkciu Bluetooth 5.2 Standard.

* Alternatívne možno cylindrickú vložku ovládať aj pomocou klávesnice *ENTRY 7711 PIN* alebo rádiového kľúča *ENTRY sE-Key 7713* (k dispozícii samostatne). Avšak na nastavenie je vždy nutná aplikácia *BURGsmart*.

! Dôležité:

- Kým začnete s inštaláciou, prečítajte si celý návod na obsluhu.

Prajeme vám veľa radosti s vašim novým uzamykacím systémom!

Obsah súpravy

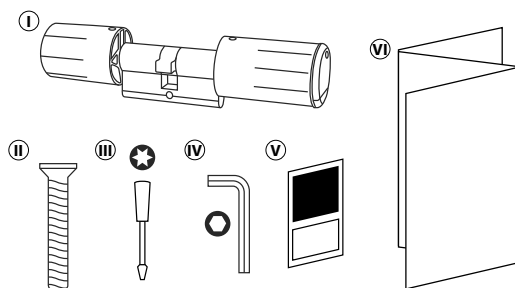

Obr. 1

Ⓘ	Cylindrická vložka ENTRY 5000 CYL
Ⓜ	Montážna skrutka
Ⓜ	Skrutkovač TX8
Ⓜ	Kľúč na šesťhrannú maticu veľ. 2
Ⓜ	Nálepka s QR kódom
Ⓜ	Stručný návod na obsluhu, ako aj pokyny týkajúce sa záruky a likvidácie

QR kód/kód správcu

QR kód (I) sa vyžadujú neskôr pri nastavovaní súpravy prostredníctvom aplikácie BURG-WÄCHTER BURGsmart (obr. 1).

Z výroby sa Cylindrická vložka dodávajú s náhodným kódom správcu (II) (obr. 1), preto nie je zmena kódu nevyhnutne potrebná.

! Pozor:

QR kódy ani z výroby generovaný kódy správcu sa neukladajú zo strany spoločnosti BURG-WÄCHTER. V prípade straty nie je možné vyžadovať obnovenie. Nálepky s QR kódom priložené k súprave si dobre uschovajte. Odporúčame vám aj odfoťografovať nálepku a dodatočne ju digitálne archivovať.

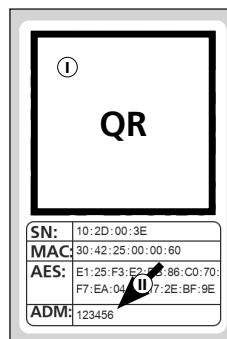

Nálepka s QR kódom pre **cylindrickú vložku** Obr. 1

Technické údaje – cylindrická vložka ENTRY 5000 CYL

Napájanie jednotky cylindrickej vložky	2x alkalické batérie Mignon LR6 AA
Prípustné okolité podmienky	-15 °C /+50 °C/až 95 % rel. vlhkosť vzduchu (nekondenzujúca)
Rádiové spojenie štandard	Bluetooth 5.2 LE
Vysielací výkon	≤ 10 dBm
Frekvenčný rozsah	2,4 – 2,483 GHz
Dosah	cca 4 m
Počet prístupových médií	1 kód (správca)* + 5 kľúčov sE-Keys** alebo 5 pripojení BURGsmart
Doby blokovania	Po 3-násobnom nesprávnom zadaní kódu 1 minútu, potom vždy 3 minúty

! Upozornenie:

Vďaka integrovanému zámku proti neoprávnenej manipulácii sa zadávanie zablokuje po dobu jednej minúty po troch nesprávnych pokusoch o zadanie otváracieho médiá. Po štvrtom nesprávnom zadaní sa cylindrická vložka zablokuje vždy na tri minúty.

* Pomocou klávesnice ENTRY 7711 Keypad PIN (voliteľne k dispozícii)

** Diaľkový kľúč ENTRY sE-Key 7713 k dispozícii voliteľne.

Uvedenie do prevádzky ENTRY home 5000 CYL

- 1 Za účelom nastavenia uzamykacieho systému si musíte najprv stiahnuť aplikáciu *BURGsmart*. Túto aplikáciu môžete nájsť v obchode iOS App Store a Google Play (obr. 1).

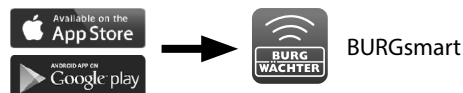

Obr. 1

- ! **Upozornenie:** Na tento návod sa použila verzia aplikácie *BURGsmart* pre systém Android. Verzia iOS sa môže vizuálne mierne odlišovať, ale pracovné kroky sú identické.

- 2 Pri prvom otvorení aplikácie sa zobrazia licenčné podmienky pre používanie aplikácie. Prečítajte si ich a potvrdte ich tlačidlom „OK“ v pravom dolnom rohu (obr. 2).

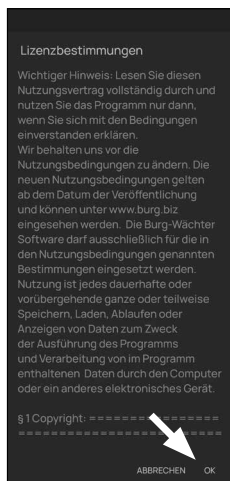

Obr. 2

- 3 Uvedte svoje meno a e-mailovú adresu (obr. 3).

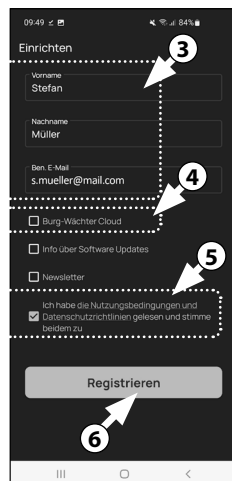

Obr. 3

- 4 Vyberte bod: „BURG-WÄCHTER Cloud“, tento nie je potrebný pre nastavenie, a preto sa môže teraz zanedbať (obr. 3). Vysvetlenie k tejto téme nájdete v hlavnom návode na našej webovej lokalite (pozri odkaz na titulnej strane).

- 5 Prečítajte si podmienky používania a zásady ochrany osobných údajov a odsúhlaste ich (obr. 3).

- 6 Ťknite na možnosť „Registrovat“ (obr. 3).

- 7 Zobrazí sa hlavná obrazovka aplikácie *BURGsmart*. Otvorte ponuku „Môj systém“ v ľavom dolnom rohu (obr. 4).

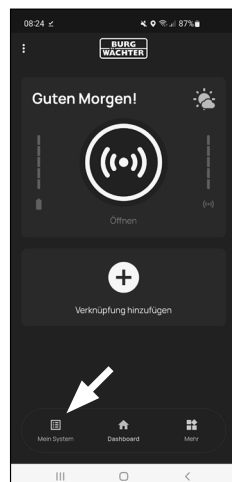

Obr. 4

I – Používateľ

- 1 Ťknite na prvý bod ponuky „I – Používateľ“ (obr. 1).
- 2 Uvidíte zoznam už vytvorených používateľov. Prvému používateľovi sa už automaticky vytvoril profil používateľa s otváraním zámku prostredníctvom smartfónu. Ťknite naň (I) (obr. 2).

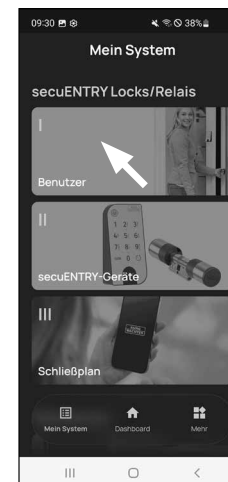

Obr. 1

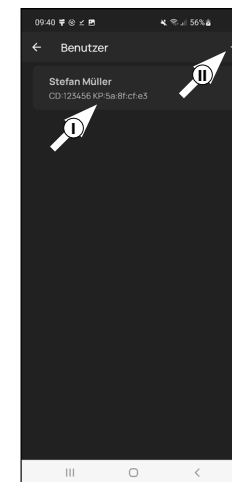

Obr. 2

- ! **Upozornenie:** Alternatívne môžete teraz vytvoriť aj nový, ďalší profil používateľa. Za týmto účelom ťknite na symbol „+“ v pravom hornom rohu (II) (obr. 2).

- 3 Prejdete na prehľad údajov používateľa. Pokiaľ ste vytvorili nového používateľa, najprv uveďte jeho meno a priezvisko (I) (obr. 3).

Prístupové údaje

V tomto odseku môžete uložiť požadované otváracie médium pre používateľa (II) (Obr. 3). Profil prvého používateľa bol automaticky nastavený na otváranie zámku pomocou smartfónu (III) (obr. 3).

- ! **Upozornenie:** So súčasným valcom *ENTRY 5000 CYL*, žiadne ďalšie kód správcu, žiadny ďalší užívateľský kód nie je možné uložiť. Rovnako nie je možné uložiť žiadny tag RFID ani odtlačok prsta..

Máte možnosť uložiť až 5 rádiových kľúčov sE-Key (k dispozícii samostatne) a ďalších smartfónov ako elektronických kľúčov pre ďalších používateľov. S voliteľnou klávesnicou PIN ENTRY 7711 PIN (k dispozícii samostatne) máte navyše možnosť otvoriť zámok dverí pomocou kódu správcu. Postupujte podľa pokynov v nasledujúcich krokoch.

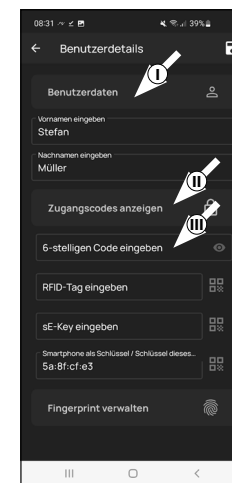

Obr. 3

Prístupové údaje | Zadanie kľúča sE-Key

- Na tomto mieste môžete uložiť rádiový kľúč *ENTRY sE-Key 7713* (voliteľne k dispozícii) (I) (Obr. 4). Pokyny na jeho nastavenie nájdete v návode na obsluhu rádiového kľúča.

! Poznámka: S touto cylindrická vložka *ENTRY 5000 CYL* môžete uložiť až päť sE-Key (spolu jeden kód správcu + päť ďalších otváracích médií).

Prístupové údaje | Smartfón ako kľúč

- ! Poznámka:** Profil používateľa Otvorenie zámku pomocou smartfónu bolo automaticky uložené do používateľského profilu správcu (II) (obr. 4). Pre ďalších používateľov môžete do tohto poľa uložiť ďalší smartfón ako elektronický kľúč. Pokyny k tomu nájdete v hlavnom návode na našej webovej stránke (pozri odkaz na titulnej strane).

! Poznámka: S touto cylindrická vložka *ENTRY 5000 CYL* môžete ako elektronický kľúč zadať až päť smartfónov, až päť smartfónov ako elektronických kľúčov (celkovo jeden kód správcu + päť ďalších otváracích médií).

Správa odtlačkov prstov

- ! Upozornenie:** Cylindrické vložky *5000 CYL* v tejto súprave nie je možné používať s klávesnicou na odtlačky prstov (IV) (Obr. 3).
- ! Upozornenie:** Pokiaľ by ste chceli zadať otváracie médiá pre iných používateľov, vráťte sa o jednu ponuku naspäť a vyberte požadovaného používateľa (obr. 7). Pre tohto používateľa opakujte kroky uvedené v tejto kapitole.

- Teraz môžete opustiť ponuku (I – *Používateľ*). Vráťte sa naspäť do ponuky „*Môj systém*“ (obr. 8).

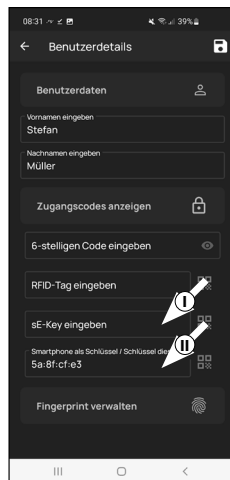

Obr. 4

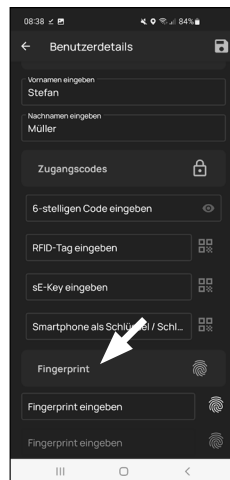

Obr. 5

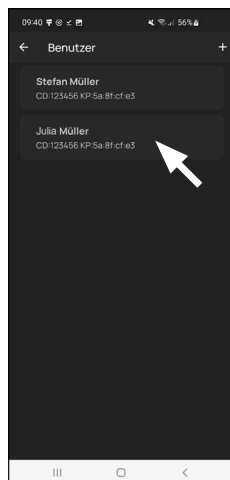

Obr. 7

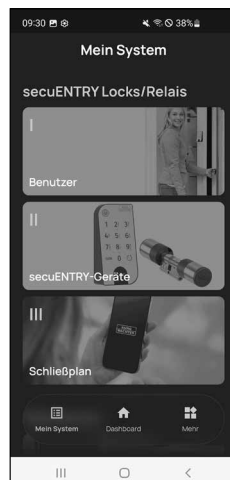

Obr. 8

II – Zariadenia secuENTRY

- Ťknite na druhý bod ponuky „II – Zariadenia secuENTRY“ (obr. 1).
- Aplikácia zobrazí zoznam už zaregistrovaných cylindrických vložiek. Pri prvotnom nastavení je zoznam prázdny. Za účelom nastavenia novej cylindrickej vložky ťknite na symbol „+“ umiestnený vpravo hore (obr. 2).

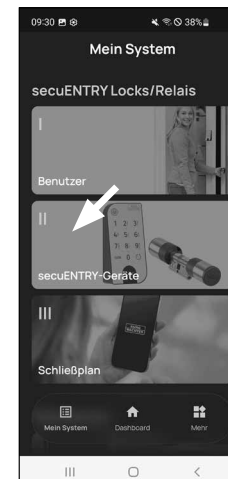

Obr. 1

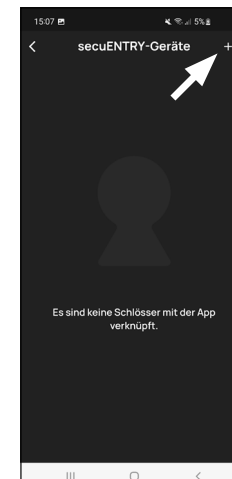

Obr. 2

- Budete vyzvaní, aby ste naskenovali dodaný QR kód pre cylindrickú vložku prostredníctvom fotoaparátu smartfónu. QR kód sa nachádza na nálepke, ktorá je priložená k obalu (obr. 3).

! Pozor: K súprave sa dodávajú dve nálepky s kódmi QR, jedna na cylindrickú vložku a druhá na klávesnicu. Kód QR, ktorý je teraz potrebný pre cylindrickú vložku, rozpoznáte podľa kódu správcu v spodnej časti nálepky, s označením „ADM“ (obr. 3).

- Ťknite na možnosť „*Ďalej*“ (obr. 4). Prípadne budete vyzvaní na potvrdenie prístupu aplikácie k fotoaparátu.

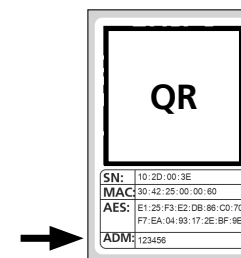

Obr. 3
Nálepka s QR kódom pre cylindrickú vložku

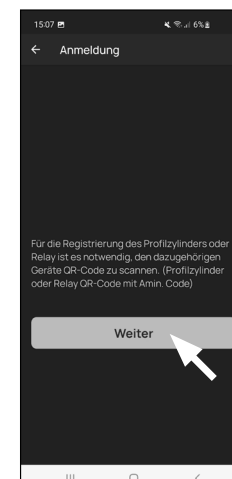

Obr. 4

- 5 Otvorí sa okno záznamu fotoaparátu. Naskenujte QR kód.
- 6 Následne sa zobrazí hlásenie s údajmi o vašej cylindrickej vložke, ktoré potvrdíte tlačidlom „OK“ vpravo dole (obr. 5).
- 7 V nasledujúcom okne budete požiadaní o zadanie názvu pre cylindrickú vložku. Pri použití viacerých cylindrických vložiek a komponentov secuENTRY odporúčame cylindrickú vložku pomenovať tak, aby ste dokázali priamo rozpoznať, o ktorú cylindrickú vložku ide a kde sa nachádza alebo kde je nainštalovaná. V príklade v tomto návode sa cylindrická vložka nazýva „Cylindrická vložka hlavných dverí“. Potvrdíte názov možnosťou „OK“ (obr. 6).

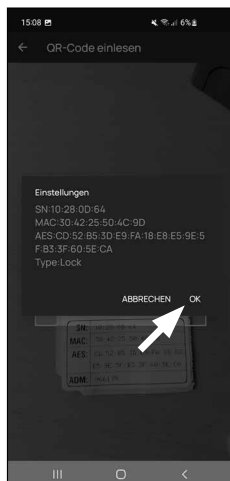

Obr. 5

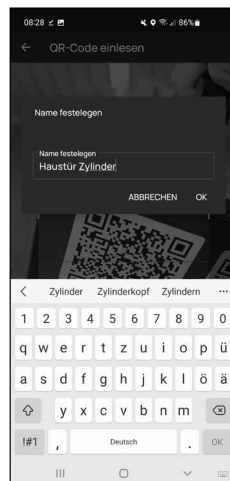

Obr. 6

- 8 Budete upozornení, že môžete zmeniť svoj kód správcu. Pretože už pri doručení ste získali náhodne generovaný kód správcu, tento krok je len voliteľný. Môžete ho preskočiť možnosťou „Preskočiť“ (obr. 7).

! Upozornenie: Náhodne generovaný kód správcu nájdete na priloženej nálepke s QR kódom v časti „ADM“. Kedykoľvek neskôr môžete zmeniť kód správcu. Vysvetlenie k tomu nájdete v hlavnom návode na našej webovej lokalite (pozri odkaz na titulnej strane).

- 9 Aby klávesnica prijala informáciu o tom, ktorú cylindrickú vložku má ovládať, musí byť táto cylindrická vložka dostupná a priradená v aplikácii.

V následnej ponuke (obr. 8) máte k dispozícii tieto dve možnosti výberu:

- „Prepojiť klávesnicu“: Už ste v aplikácii nastavili klávesnicu a chcete ju nanovo prepojiť.
- „Preskočiť“: Vykonajte tento krok neskôr.

! Upozornenie: Cylindrická vložka ENTRY 5000 CYL nemá klávesnicu. Ak nemáte klávesnicu, môžete túto položku ponuky preskočiť a pokračovať priamo ďalšou kapitolou.

- 10 Klepnite na „Preskočiť“ (obr. 8).



Obr. 7

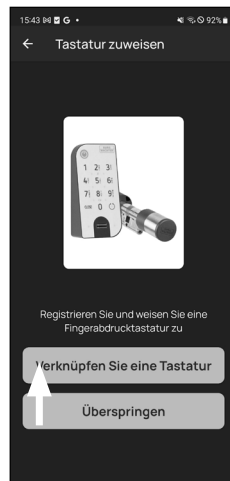

Obr. 8

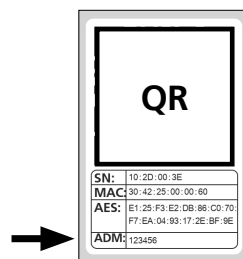
Obr. 9
Nálepka s QR kódom
pre cylindrickú vložku

III – Plán uzamknutia

- 1 V tejto ponuke určíte, ktorý používateľ môže otvoriť ktorý zámok ako plán uzamknutia. Údaje sa následne prenesú do cylindrickej vložky.
- 2 Otvorte ponuku „Môj systém“ (I) (obr. 1)
- 3 Ťuknite na tretí bod ponuky „III – Plán uzamknutia“ (II) (obr. 1).
- 4 Uvidíte tabuľku, ktorá sa skladá z vytvorených cylindrických vložiek (horizontálne) a nastavených používateľov (vertikálne) (obr. 2). Označte teraz miesto, kde chcete príslušného používateľa oprávniť na používanie daného zámku (I) (obr. 2) a potom ťuknite na tlačidlo „Uložiť zmeny“ (II) (obr. 2).



Obr. 1

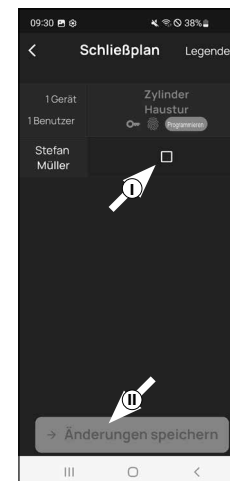

Obr. 2

! Pre informácie: Táto tabuľka sa stáva zaujímavou, keď máte niekoľko cylindrických vložiek a používateľov. Potom môžete v jednom kroku a prehľadne určiť, kto má prístup ku ktorej cylindrickej vložke. Na obr. 3 vidíte príklad, ako môže vyzeráť vyplnená tabuľka s príslušnými cylindrickými vložkami a používateľmi.

! Pozor: Kvôli nasledujúcemu kroku musia byť smartfón, klávesnica (ak je k dispozícii) a cylindrická vložka v priamej blízkosti (na dosah funkcie Bluetooth).

- 5 Ak sa v pláne uzamknutia vykonajú zmeny, objaví sa zobrazenie príslušnej cylindrickej vložky červenou farbou a doplní sa tlačidlom „Programovať“. Aplikácia vás informuje o tom, že sa nastavenia ešte nepreniesli do cylindrickej vložky. Ak to chcete urobiť, ťuknite na červené tlačidlo „Programovať“ pri danej cylindrickej vložke (obr. 4).

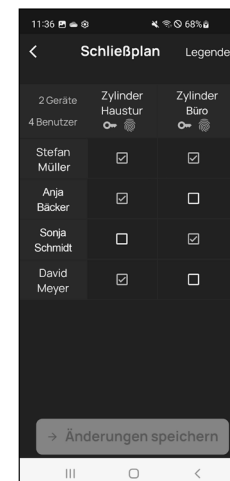

Obr. 3



Obr. 4

- 6) Budete požiadaní o overenie prostredníctvom kódu správcu. Zadaťte ho a potvrdíte tlačidlom „OK“ (obr. 5).

! **Upozornenie:** Kód správcu z výroby nájdete na nálepke s QR kódom pre cylindrickú vložku s označením „ADM“ (obr. 9).

- 7) Po krátkej chvíli dostanete spätné hlásenie, že sa údaje preniesli. Potvrdíte prostredníctvom „OK“.

Teraz je nastavenie dokončené.

Keď neskôr chcete integrovať ďalšie komponenty do systému, zmeniť prístupové údaje alebo vytvoriť ďalších používateľov, opakujte kroky v daných kapitolách.

Nezabúdajte: Všetky zmeny a doplnenia sa realizujú v aplikácii a potom sa musia preniesť do daného komponentu secuENTRY. V každom prípade si musíte prejsť túto poslednú kapitolu „Plán uzamknutia“ (strana 8), aby sa zmeny použili vo vašich komponentoch.

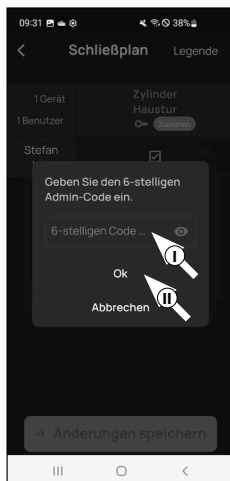

Obr. 5

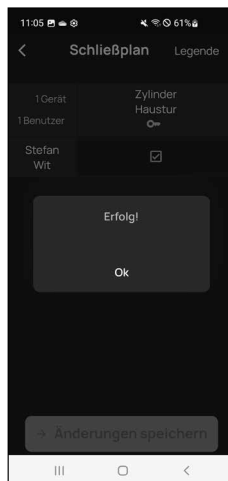

Obr. 6

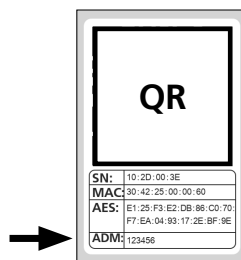

Obr. 7
Nálepka s QR kódom pre cylindrickú vložku

Používanie cylindrickej vložky a klávesnice

Odstráňte ochranné prúžky batérie z cylindrickej vložky (obr. 1), aby ste ich mohli použiť.

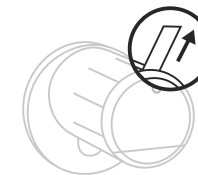

Obr. 1

Otvorenie zámku secuENTRY

Pokiaľ ste nastavili dané otváracie médiá podľa tohto návodu, cylindrickej vložky ENTRY 5000 CYL vám umožní otvoriť zámok pomocou aplikácie BURGsmart.

Otvorenie zámku secuENTRY pomocou aplikácie BURGsmart

Ak chcete otvoriť cylindrickú vložku ENTRY 5000 CYL a tým aj dvere, postupujte nasledovne:

- 1) Otvorte aplikáciu BURGsmart a stlačte tlačidlo „ACCESS“ v strede (obr. 1).

! **Upozornenie:** Aplikácia BURGsmart je naprogramovaná tak, že pri použití viacerých ako jednej cylindrickej vložky sa automaticky nastaví na tú cylindrickú vložku, ktorá sa nachádza najbližšie k smartfónu. To znamená, že každú z vašich cylindrických vložiek môžete otvoriť tlačidlom „ACCESS“.

- 2) Teraz je cylindrická vložka uvoľnená a zámok môžete otvoriť (obr. 2) alebo zamknúť (obr. 3).

! **Upozornenie:** Podľa dorazu dverí môže byť smer otáčania príp. obrátený.

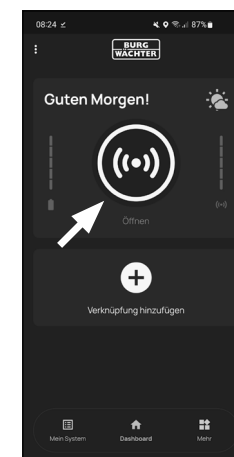

Obr. 1

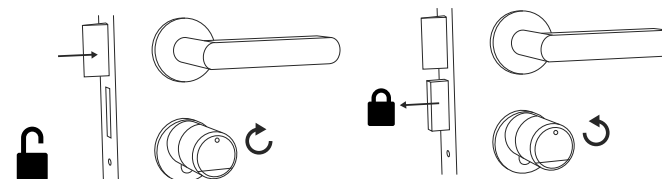

Obr. 2

Obr. 3

Montáž cylindrickej vložky ENTRY 5000 CYL

Nasledujúca časť vysvetľuje montáž cylindrickej vložky ENTRY 5000 CYL. Pred montážou si pozorne prečítajte návod na montáž.

- 1 Odstráňte prítomnú vložku zámku dverí tak, že uvoľníte montážnu skrutku vo dverách a vložku vytiahnete s vloženým kľúčom (obr. 1).

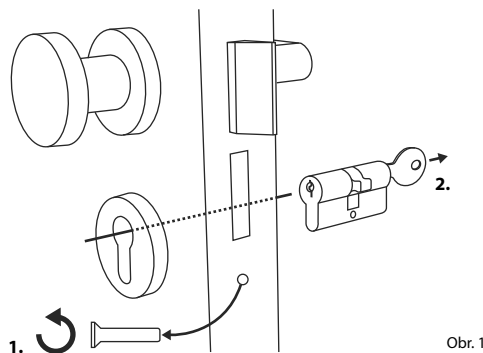

Obr. 1

- 2 Uvoľnenie a upevnenie vonkajšej a vnútornej gule sa realizuje pomocou integrovanej závrtné skrutky v otočnej gule. Priloženým kľúčom na šesťhrannú maticu uvoľníte obe závrtné skrutky v oboch guľach (obr. 2).

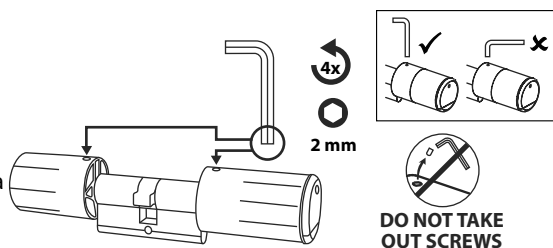

Obr. 2

- 3 Kompletne odtiahnite guľu na vonkajšej strane a guľu na vnútornej strane čo najviac smerom dozadu (obr. 3).

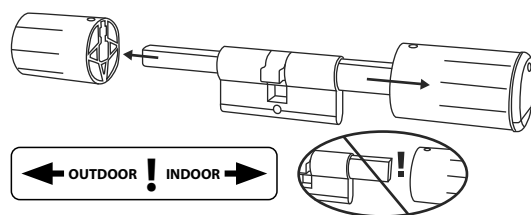

Obr. 3

Tip: Hlavica na vnútornej strane je väčšia ako kľučka na vonkajšej strane.

Pozor: Guľu na vnútornej strane nesmiete stiahnuť. Nesnažte sa ju uvoľniť silou, pretože vytrhnutím gule z hriadeľa sa zničí elektronika. Závrtná skrutka slúži ako poistka proti stiahnutiu.

- 4 Vsuňte cylindrickú vložku do zapustného zámku dverí z vnútornej strany dverí (Obr. 4).

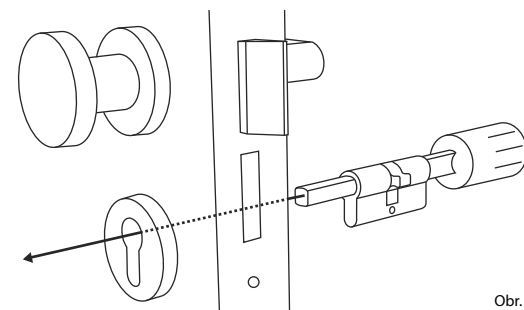

Obr. 4

- 5 Pevne zaskrutkujte cylindrickú vložku do dverí a zasuňte vnútornú a vonkajšiu guľu až po dvere (Obr. 5).

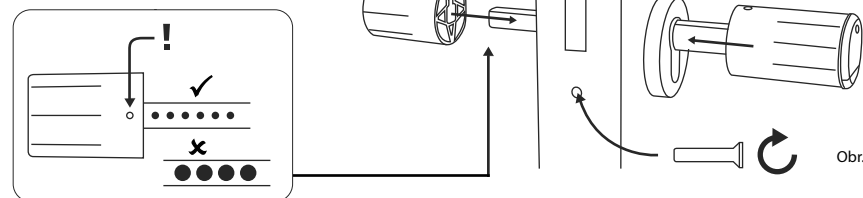

Obr. 5

- 6 Znova naskrutkujte závrtné skrutky do oboch guľí (Obr. 6).

Pozor: Pritom dbajte na to, aby guľa mala odstup aspoň jeden milimeter od dverí.

Pozor: Použite pritom dlhú stranu kľúča na šesťhrannú maticu. Otáčajte skrutku v smere hodinových ručičiek malou vynaloženou silou (max. krútiaci moment cca 0,4 Nm).

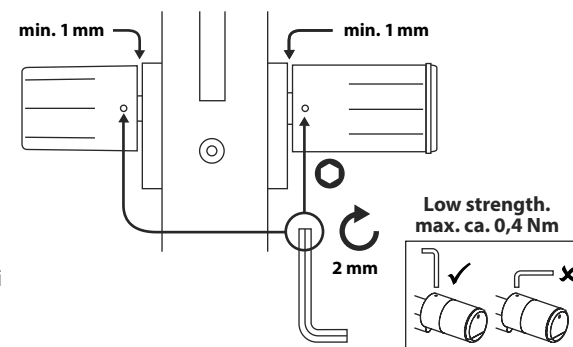

Obr. 6

- 7 Ak sa tak ešte nestalo, odstráňte ochranné pružky batérie z priehradky pre batérie na vnútornej guľi (Obr. 7).

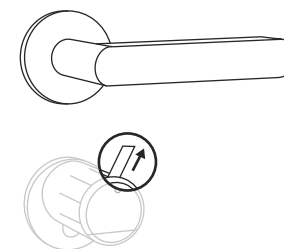

Obr. 7

Zobrazenie stavu batérie a výmena batérie

Cylindrická vložka ENTRY 5000 CYL

Pri každej aktivácii cylindrickej vložky secuENTRY pomocou aplikácie BURGsmart sa na displeji zobrazí príslušný stav batérie (obr. 1). Keď kapacita batérií v cylindrickej vložke dochádza, čo možno najskôr ich vymeňte.

! Upozornenie: Batérie sa nachádzajú v guli cylindrickej vložky na **vnútornej strane** dverí. Ak stav batérií ignorujete a batérie sú úplne vybité, **zámok už nebude možné otvoriť zvonku.**

Návod na výmenu batérií sa nachádza v nasledujúcej časti:

① Priloženým skrutkovačom TX8 uvoľnite skrutku na vnútornej strane dverí na prednom konci gule a odklopte kryt. Skrutka sa dá odskrutkovať len do takej miery, kým sa neotvorí kryt a nevypadne. (Obr. 2).

② Vyberte staré batérie a odborne ich zlikvidujte.

! Tip: Návod na odbornú likvidáciu nájdete na strane 16 tohto návodu.

③ Vložte dve nové batérie. Dbajte pritom na správnu polaritu podľa nákresu (obr. 3).

④ Znova nasadte predný kryt a pevne ho zaskrutkujte (obr. 4).



Obr. 1

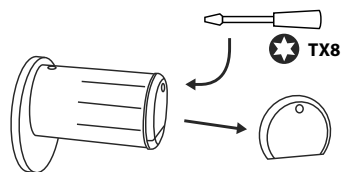

Obr. 2

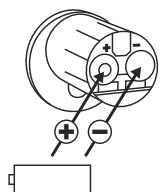

Obr. 3

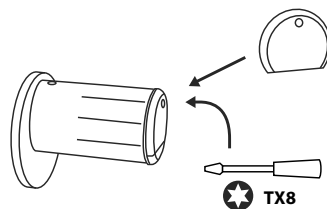

Obr. 4

Kompatibilita s ostatnými produktmi secuENTRY

Či už jedny vchodové dvere, hneď viacero dverí alebo kompletný uzamykací systém: pomocou modulového systému secuENTRY si môžete jednoducho vytvoriť vlastný individuálny systém.

Svoju cylindrickú vložku ENTRY 5000 CYL môžete rozšíriť nasledujúcimi komponentmi:

Dialkový kľúč secuENTRY ENTRY sE-Key 7713



Obr. 1

Dialkovým kľúčom ENTRY sE-Key 7713 sa cylindrická vložka otvorí jednoduchým stlačením tlačidla. Prenos sa šifruje na vysokej úrovni zabezpečenia (zašifrovanie AES).

Číslo výroby:
4003482507131
Ďalšie informácie na
našej webovej lokalite:



www.burg.biz

Klávesnica secuENTRY Keypad ENTRY 7711 PIN



Obr. 2

Klávesnica ENTRY 7711 Keypad PIN vám umožňuje odomykanie a zamýkanie dverí pomocou 6-miestneho kódu používateľa.

ENTRY 7711 PIN:
4003482507117
Ďalšie informácie na
našej webovej lokalite:



www.burg.biz

Záruka

Aby sme vám mohli dodať bezchybný a vysokokvalitný výrobok a poskytovať optimálnu pomoc pri servise a opravách, musíte predajcovi odovzdať chybné alebo poškodené zariadenia spolu s platným kódom správcu a QR kódom(-mi) s originálnym dokladom o kúpe.

Pri vrátených zásielkach na základe vášho práva na odstúpenie sa okrem toho musia všetky diely zariadenia nachádzať vo výrobnom nastavení. V prípade nerešpektovania podmienok nárok na záruku zaniká.

Likvidácia zariadenia

Vážený zákazník,

pomôžte, prosím, znížiť množstvo nevyužitého odpadu. Ak máte v úmysle toto zariadenie raz zlikvidovať, myslite na to, že mnohé súčasti tohto zariadenia pozostávajú z cenných materiálov, ktoré je možné recyklovať.

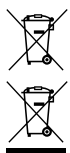

Upozorňujeme na to, že elektrické a elektronické prístroje a batérie sa nesmú vyhadzovať ako komunálny odpad, ale musia sa zhromažďovať oddelene alebo separovane. Informujte sa na príslušnom pracovisku vo vašom meste/obci, kde nájdete zberné miesto na elektronický odpad.



Týmto spoločnosť BURG-WÄCHTER KG vyhlasuje, že toto zariadenie zodpovedá smerniciam 2014/53/EÚ (RED) a 2011/65/EÚ (RoHS).

Úplný text Vyhlásenia o zhode EÚ je dostupný na nasledujúcej internetovej adrese:
<https://burg.biz/pages/eu-konformitaetserklaerung>

Poznámky

.....

.....

.....

.....

.....

.....

.....

.....

.....

.....

.....

.....

.....

.....

.....

.....

.....

.....

.....

.....

.....

.....

Tlačové chyby, chyby v sadzbe a technické zmeny vyhradené.



secuENTRY home
ENTRY 5000 CYL

BURG-WÄCHTER KG
Altenhofer Weg 15
58300 Wetter
Germany
www.burg.biz

BD Ersteinrichtung secuENTRY home ENTRY 5000 CYL SK HBG/SWI 210923

www.burg.biz