



secu **ENTRY** home

Első beállítás secuENTRY home ENTRY 5000 CYL

hu



Beállítás alkalmazással
BURGsmart

BURG-WÄCHTER KG
Altenhofer Weg 15
58300 Wetter
Germany



Videóútmutató

A secuENTRY komponensek beállítása és működtetése egyszerűen elmagyarázva. Kövesse a QR-kódot, vagy látogasson el a következő oldalra:

<https://t1p.de/burgsmart-app>

www.burg.biz

Tartalomjegyzék

hu Magyar 2

További nyelvek:

www.burg.biz

Further languages at:

www.burg.biz

Előszó

Tisztelt Ügyfelünk!

Köszönjük, hogy az *ENTRY 5000 CYL* hengert választotta.

A rendszert a legújabb műszaki lehetőségeknek megfelelően Németországban fejlesztették ki, és megfelel a jelenlegi szigorú biztonsági követelményeknek.

Az ENTRY home 5000 CYL elektronikus zárhenger könnyen, fúrás és kábelfektetés nélkül beépíthető bármely bevésőzárral ellátott ajtóba 118 mm-es ajtólap vastagságig (59/59 mm, a rögzítőcsavar közepénél mérve), és egyaránt kiválóan alkalmas új beépítésre és utólagos felszereléshez. Az ENTRY home 5000 CYL ház- és beltéri ajtókra is felszerelhető.

Az ENTRY home 5000 CYL beállítása és működtetése a *BURGsmart** ingyenes okostelefonos alkalmazással történik. Az átvitel vezeték nélküli, a zárhenger a modern Bluetooth 5.2 szabványt használja.

* Alternatívaként a henger az ENTRY 7711 PIN billentyűzettel vagy az ENTRY sE-Key 7713 rádiós kulccsal is működtethető (külön rendelhető). A beállításhoz azonban mindig szükség van a *BURGsmart* alkalmazásra.

! Fontos:

- Kérjük, hogy olvassa el a teljes kezelési útmutatót, mielőtt hozzálátna a telepítésnek.

Sok örömet kívánunk az új zárrendszer használatához!

A készlet tartalma

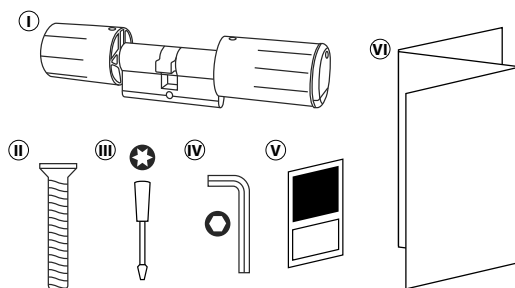

1. ábra

| | |
|---|---|
| ① | ENTRY home 5000 CYL zárhenger |
| ② | Rögzítőcsavar |
| ③ | Csavarhúzó Tx8 |
| ④ | Imbuszkulcs SW2 |
| ⑤ | QR-kódos matrica |
| ⑥ | Gyors üzembehelyezési útmutató, valamint garanciális és ártalmatlanítási útmutató |

QR-kód/Rendszergazdai kód

A QR-kódokat (I) később a készülék BURG-WÄCHTER BURGsmart alkalmazáson keresztül történő beállításakor lesz szükség (1. ábra).

A készleteket a gyárból véletlenszerű rendszergazdai kóddal (II) (1. ábra) szállítják, ezért a kódváltás nem kötelező.

Figyelem:

Sem a QR-kódokat, sem a gyárilag generált rendszergazdai kódot a BURG-WÄCHTER nem tárolja. Elvesztés esetén nem lehet ismét létrehozni. Kérjük, hogy a készlethez mellékelt QR-kód matricákat tartsa biztonságos helyen. Javasoljuk továbbá, hogy fényképezze le a matricát, és digitálisan is archiválja azt.

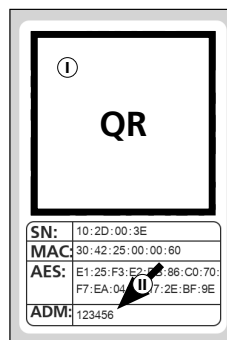

Zárhenger QR-kódos matrica

1. ábra

Műszaki adatok – Zárhenger ENTRY home 5000 CYL

| | |
|-----------------------------------|--|
| A zárhenger egység áramellátása | 2x Mignon LR6 AA alkáli |
| Megengedett környezeti feltételek | -15 °C / +50 °C / max. 95% relatív páratartalom (nem kondenzáló) |
| Rádiószabvány | Bluetooth 5.2 LE |
| Adóteljesítmény | ≤ 10 dBm |
| Frekvenciatartomány | 2,4 - 2,483 GHz |
| Hatótávolság | kb. 4 m |
| Hozzáférési eszközök száma | 1 kód (rendszergazda) * + 5 sE-Key ** vagy 5 BURGsmart kapcsolat |

! Megjegyzés:

- A zárhenger beépített szabotázs védelemének köszönhetően három hibás beviteli kísérlet után a hozzáférési eszköz egy percre blokkolódik. A negyedik hibás bevitel után a zárhenger három percre lezár.

* Billentyűzettel ENTRY 7711 billentyűzet PIN-kód (opcionálisan rendelhető).

** ENTRY sE-Key 7713 távirányítós kulcs opcionálisan kapható.

ENTRY home 5000 CYL Üzembe helyezés

- 1 Az új zárrendszer beállításához először le kell töltenie a **BURGsmart** alkalmazást. Ez megtalálható az iOS App Store és a Google Play áruházban (1. ábra).

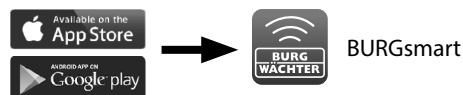

1. ábra

- !** **Megjegyzés:** Ezekhez az utasításokhoz a BURGsmart alkalmazás Android verzióját használtuk. Az iOS verzió megjelenésében némileg eltérhet, de a lépések azonosak.

- 2 Az alkalmazás első megnyitásakor az alkalmazás használatának engedélyezési feltételei jelennek meg. Olvassa el ezeket, és erősítse meg a jobb alsó sarokban az „OK” gomb megnyomásával (2. ábra).

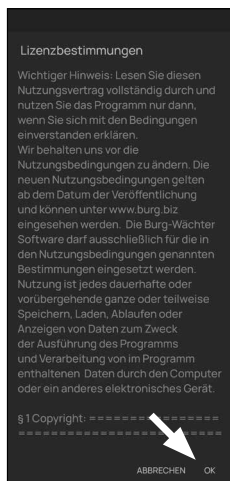

2. ábra

- 3 Adja meg nevét és e-mail-címét (3. ábra).

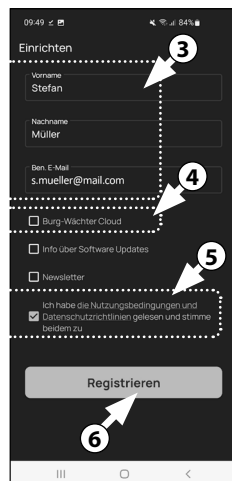

3. ábra

- 4 Válassza ki a pontot: „BURG-WÄCHTER Cloud” változattól ez nem szükséges a beállításhoz, ezért egyelőre elhanyagolható (3. ábra). A téma magyarázatát a honlapunkon található fő kézikönyvben találja (lásd a címlapon található linket).

- 5 Olvassa el és fogadja el a felhasználási feltételeket és az adatvédelmi szabályzatot (3. ábra).

- 6 Koppintson a „Regisztrálás” gombra (3. ábra).

- 7 Megjelenik a BURGsmart alkalmazás főképernyője. Nyissa meg a „Saját rendszer” menüt a bal alsó sarokban (4. ábra).

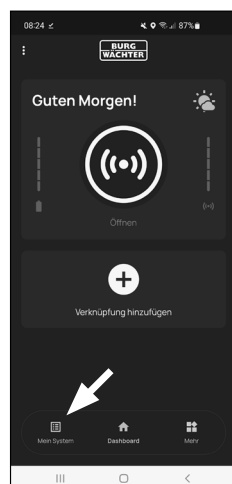

4. ábra

I - Felhasználó

- 1 Koppintson az első „I - Felhasználó” menüpontra (1. ábra).
- 2 A már létrehozott felhasználók listája jelenik meg. Az első felhasználóra számára már automatikusan létrejött egy felhasználói profil az okostelefonon keresztül történő zárnyitással. Érintse meg ezt (I) (2. ábra).

- !** **Megjegyzés:** Alternatívaként létrehozhat egy új, további felhasználói profilt is ezen a ponton. Ehhez koppintson a „+” gombra a jobb felső sarokban (II) (2. ábra).

Felhasználói adatok

- 3 Az okostelefonon keresztül történő zárnyitás automatikusan tárolásra kerül a felhasználó felhasználói profiljában (I) (3. ábra).

Hozzáférési adatok

Ebben a bekezdésben tárolhatja a felhasználó (II) számára a kívánt hozzáférési eszközt (3. ábra). Az okostelefonon keresztül történő zárnyitás automatikusan tárolásra került a rendszergazda felhasználói profiljában (III) (3. ábra).

- !** **Figyelem:** Ezzel az **ENTRY 5000 CYL** a rendszergazdai kódon kívül más felhasználói kód nem tárolható. Hasonlóképpen nem tárolható RFID-címke vagy ujjlenyomat.

Lehetősége van akár 5 e-KEY rádiós kulcs (külön megvásárolható) és további okostelefonok elektronikus kulcsként történő beállítására további felhasználók számára. Továbbá, az opcionális ENTRY 7711 PIN billentyűzettel (külön megvásárolható) lehetőség van az ajtózár nyitására a rendszergazdai kóddal. Kövesse a következő lépések utasításait.

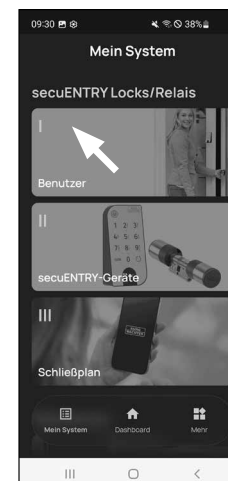

1. ábra

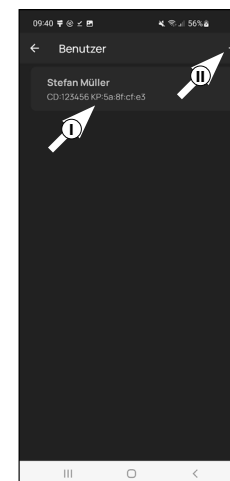

2. ábra

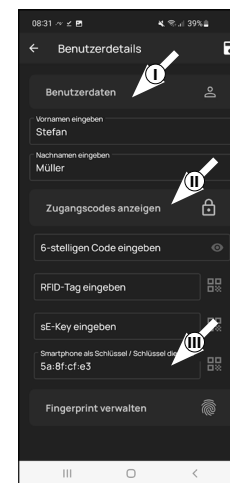

3. ábra

Hozzáférési adatok | sE-Key bevitale

- ④ Ezen a ponton tárolhat egy rádiókulcsot *ENTRY sE-Key 7713* (opcionálisan elérhető) (I) (4. ábra). A rádiókulcs beállítására vonatkozó utasításokat a kézikönyvben találja.

- ! **Megjegyzés:** Ezzel az *ENTRY home 5000 CYL* legfeljebb öt sE-Key tárolható (összesen egy adminisztrátori kód + öt további hozzáférési eszköz).

Hozzáférés az adatokhoz | Smartphone kulcsként

- ! **Megjegyzés:** Az okostelefonon keresztül történő zárnyitás automatikusan tárolásra került a rendszergazda felhasználói profiljában (II) (4. ábra). További felhasználók számára egy másik okostelefont is tárolhat elektronikus kulcsként ebben a mezőben. Az ezzel kapcsolatos útmutatót a honlapunkon található fő kézikönyvben találja (lásd a címlapon található linket).

- ! **Megjegyzés:** Ezzel az *ENTRY home 5000 CYL* legfeljebb öt okostelefon tárolható elektronikus kulcsként (összesen egy rendszergazdai kód + öt további hozzáférési eszköz).

Ujjlenyomat kezelése

- ! **Figyelem:** A készletben található *5000 CYL* zárhengerekkel (IV) nem használható ujjlenyomatot billentyűzet (3. ábra).

- ! **Megjegyzés:** Ha más felhasználók nyitómédiáját szeretné megadni, menjen vissza egy menüpontot, és válassza ki a kívánt felhasználót (7. ábra). Ismételje meg a fejezetben leírt lépéseket a felhasználóhoz.

- ⑤ Most kiléphet a menüből (I - Felhasználó). Térjen vissza a „Saját rendszer” menübe (8. ábra).

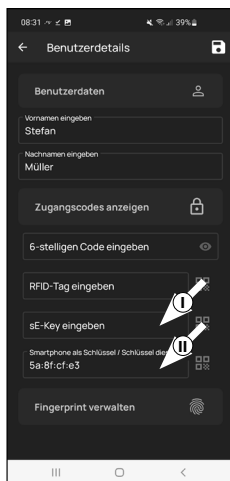

4. ábra

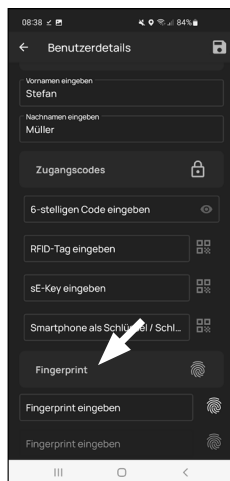

5. ábra

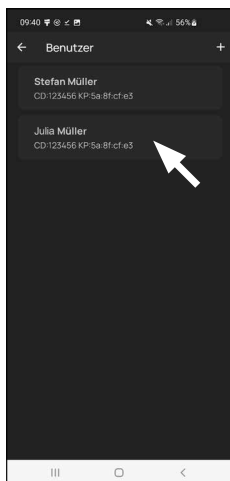

7. ábra

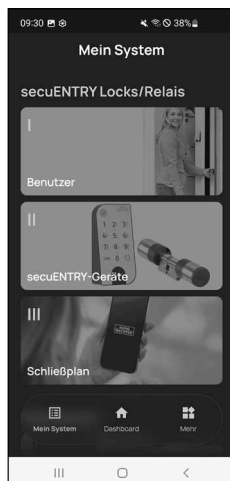

8. ábra

II - secuENTRY készülékek

- ① Koppintson a második „II - secuENTRY készülék” menüpontra (1. ábra).
- ② Az alkalmazás megjeleníti a már regisztrált zárhengerek listáját. Ez az első beállítás során üres. Új zárhenger hozzáadásához koppintson a „+” gombra a jobb felső sarokban (2. ábra).



1. ábra

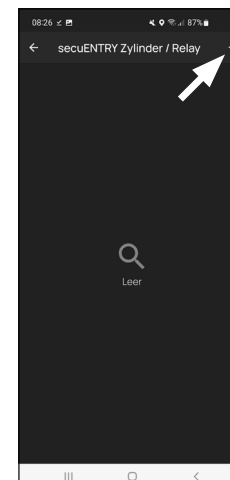

2. ábra

- ③ Megjelenik egy felszólítás, hogy olvassa be a zárhenger készülékkel szállított QR-kódját az okostelefon kamerájával. A QR-kód a csomagoláshoz mellékelt matricán található (3. ábra).

- ! **Figyelem:** A készlet két matricát tartalmaz QR-kódokkal, a zárhengerhez és a billentyűzethez. Az itt a hengerhez szükséges QR-kódot a matrica alján található „ADM” jelöléssel ellátott adminisztrátorkódról ismerheti fel (3. ábra).

- ④ Koppintson a „Tovább” gombra (4. ábra). Ha szükséges, a rendszer megkéri, hogy erősítse meg az alkalmazás hozzáférést a kamerához.

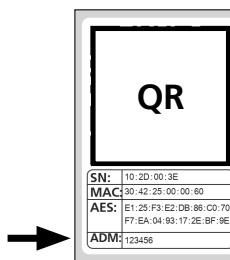

3. ábra

Zárhenger QR-kódos matrica



4. ábra

- 5 Megnyílik a kamerafelvétel ablaka. Olvassa be a QR-kódot.
- 6 Ezután megjelenik egy üzenet a zárhengerre vonatkozó adatokkal, ezt erősítse meg a jobb alsó sarokban lévő „OK” gombbal (5. ábra).
- 7 A következő ablakban meg kell adnia a zárhenger nevét. Több zárhenger és a secuENTRY-komponensek használata esetén ajánlott a zárhengereket úgy elnevezni, hogy közvetlenül azonosítani lehessen, miről van szó, hol található vagy hol van beszerelve a zárhenger. A jelen útmutató példájában a zárhenger címe „Bejárati ajtó zárhenger”. Nyugtázza a nevet, „OK”-val (6. ábra).

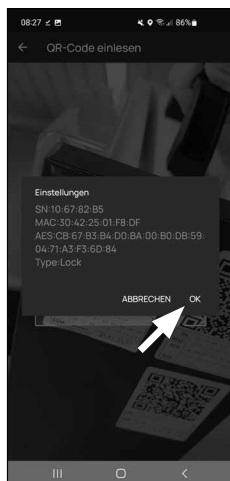

5. ábra

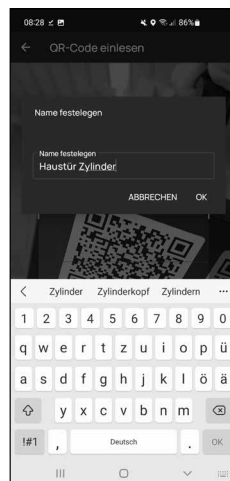

6. ábra

- 8 Kap egy értesítést, hogy megváltoztathatja a rendszergazdai kódot. Mivel a kézbesítéskor már kapott egy véletlenszerűen generált rendszergazdai kódot, ez a lépés csak opcionális. Ezt az „Átugrás” gombbal kihagyhatja (7. ábra).



7. ábra

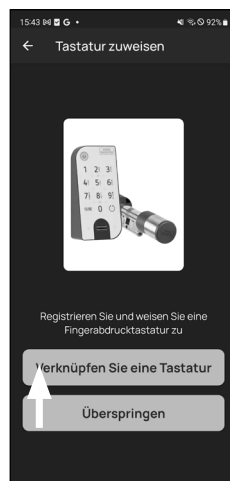

8. ábra

! Megjegyzés: A véletlenszerűen generált rendszergazdai kódot a mellékelt QR-kódos matricán az „ADM” alatt találja (9. ábra). A rendszergazdai kódot később bármikor megváltoztathatja. Az ezzel kapcsolatos magyarázatot a honlapunkon elérhető fő kézikönyvben találja (lásd a címlapon található linket).

- 9 Ahhoz, hogy a billentyűzet megkapja az információt arról, hogy melyik hengert kell vezérelnie, ennek a hengernek elérhetőnek kell lennie az alkalmazásból, és azt hozzá kell rendelni az alkalmazáshoz.

Az alábbi menüben (8. ábra) a következő két választási lehetőség áll rendelkezésre:

- „Billentyűzet összekapcsolása”: Ön már beállított egy billentyűzetet az alkalmazásban, és újra szeretné összekapcsolni azt.
- „Átugrás”: Végezze el ezt a lépést egy későbbi időpontban.

- ! Megjegyzés:** Az ENTRY 5000 CYL henger nem rendelkezik billentyűzettel. Ha nincs billentyűzete, akkor kihagyhatja ezt a menüpontot, és közvetlenül a következő fejezettel folytathatja.

- 10 Koppintson a „Skip” (kihagyás) gombra (8. ábra).

III - Zárási terv

- 1 Ebben a menüben határozhatja meg, hogy melyik felhasználó melyik zárat nyithatja ki zárási tervként. Az adatokat ezután továbbítják a zárhengerhez.
- 2 Nyissa meg a „Saját rendszer” menüt (I) (1. ábra)
- 3 Koppintson a harmadik „III - Zárási terv” menüpontra (II) (1. ábra).
- 4 Egy táblázat látható, amely létrehozott hengerekből (vízszintesen) és beállított felhasználókból (függőlegesen) áll (2. ábra). Helyezzen egy pipát oda, ahol az adott felhasználónak engedélyezni kívánja a megfelelő zár használatát (I) (2. ábra), majd kattintson a „Módosítások mentése” (II) gombra (2. ábra).

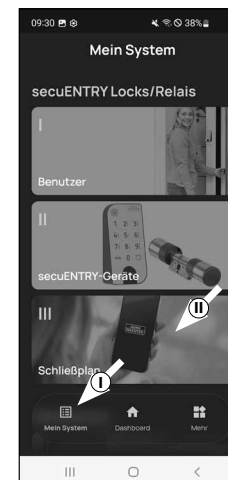

1. ábra

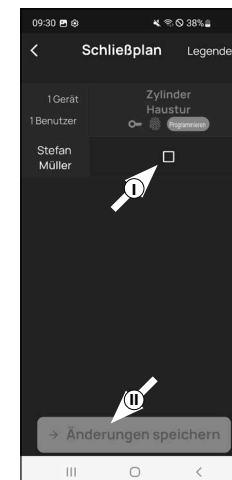

2. ábra

! Tájékoztatásul: Ez a táblázat akkor válik érdekessé, ha Ön több zárhengerrel és felhasználóval rendelkezik. Ezután egy lépésben egyértelműen meghatározhatja, hogy ki melyik zárhengerhez férhet hozzá. A 3. ábrán látható egy példa arra, hogyan nézhet ki egy kitöltött táblázat a megfelelő zárhengerekkel és felhasználókkal.

! Figyelem: A következő lépéshez az okostelefonnak, a billentyűzetnek (ha van) és a palacknak egymás közvetlen közelében kell lennie (Bluetooth hatótávolság).

- 5 Ha a zárási tervben módosítások történtek, akkor az adott henger kijelzője pirosan jelenik meg, és kiegészül a „Programozás” gombbal. Az alkalmazás így tájékoztatja Önt, hogy a beállítások még nem kerültek át a zárhengerre. Ehhez koppintson a piros „Programozás” gombra az adott zárhengeren (4. ábra).

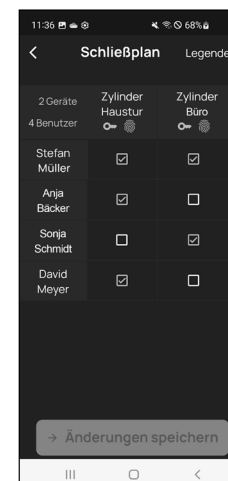

3. ábra

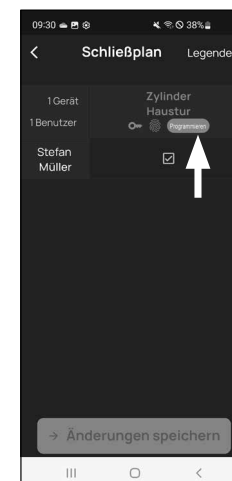

4. ábra

- 6 Felszólítást kap, hogy igazolja magát a rendszergazdai kódjával. Adja meg, és erősítse meg az „OK” gomb megnyomásával (5. ábra).

! **Megjegyzés:** A gyári rendszergazdai kód a henger QR-kódos matricáján található az „ADM” jelzés alatt (7. ábra).

- 7 Rövid idő múlva visszajelzést kap arról, hogy az adatok átvitele megtörtént. Nyugtázza az „OK” billentyűvel.

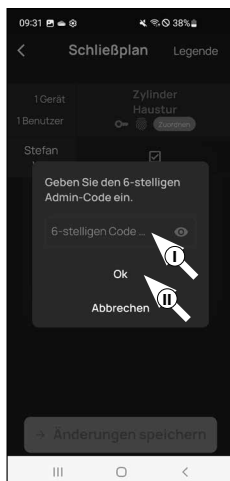

5. ábra

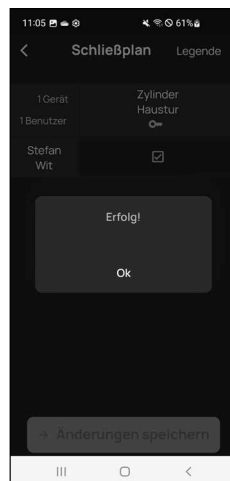

6. ábra

A beállítás befejeződött.

Ha később további komponenseket szeretne integrálni a rendszerbe, módosítani szeretné a hozzáférési adatokat vagy további felhasználókat szeretne létrehozni, ismételje meg a megfelelő fejezetek lépéseit.

Kérjük, vegye figyelembe: Minden módosítás és kiegészítés az alkalmazáson belül történik, majd át kell vinni azt a megfelelő secuENTRY komponensbe. Ezt az utolsó fejezetet, a „Zárási terv” (8. oldal) mindenképpen végig kell futtatni, hogy a komponensek módosításai felhasználhatóak legyenek.



Abb. 7
QR-Code
Aufkleber Zylinder

A zárhenger és a billentyűzet használata

Távolítsa el az elemvédő csíkokat a hengerről (1. ábra), használni tudja őket.

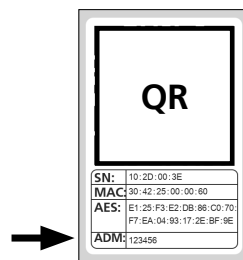
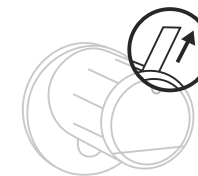

1. ábra

A secuENTRY zárok nyitása

Feltéve, hogy a megfelelő nyitási médiát a jelen utasításoknak megfelelően beállította, az ENTRY home 5000 CYL a zárat a BURGsmart alkalmazáson keresztül vagy nyithatja ki.

A secuENTRY zárok nyitása a BURGsmart alkalmazással

Az ENTRY home 5000 CYL zárhenger és így az ajtó kinyitására a következőképpen járjon el:

- 1 Nyissa meg a BURGsmart alkalmazást, és nyomja meg az „ACCESS” gombot közepén (1. ábra).

! **Megjegyzés:** A BURGsmart alkalmazás úgy van programozva, hogy ha egynél több hengert használ, automatikusan az okostelefonhoz legközelebbi hengerhez igazodik. Ez azt jelenti, hogy minden egyes zárhengerét az „ACCESS” gombbal nyithatja meg.

- 2 A henger most kioldódik, és a zár kinyitható (2. ábra) vagy bezárható (3. ábra).

! **Megjegyzés:** Az ajtó nyitásirányától függően a forgásirány megfordulhat.

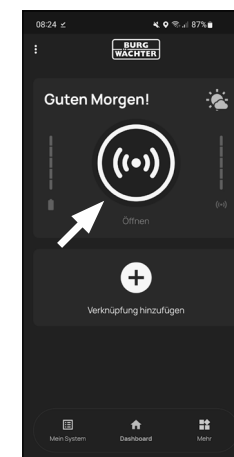

1. ábra

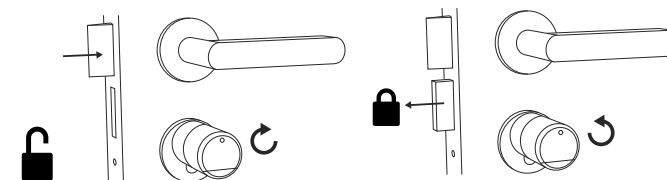

2. ábra

3. ábra

A secuENTRY 5000 CYL szerelése

Az alábbiakban ismertetjük a secuENTRY 5000 CYL beszerelését. Kérjük, szerelés előtt figyelmesen olvassa el az szerelési útmutatót.

- 1 Távolítsa el a meglévő ajtózár hengerét az ajtó elülső csavarjának meglazításával, és a behelyezett kulccsal húzza ki a hengert (1. ábra).

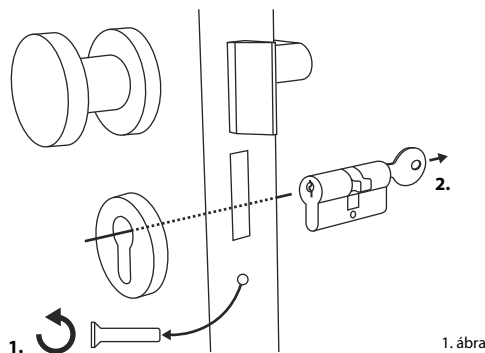

- 2 A külső és belső gombok meglazítása és rögzítése a forgatógombra épített hernyócsavarral történik. Lazítsa meg a két hernyócsavart a két gombban a mellékelt imbuszkulcs segítségével (2. ábra).

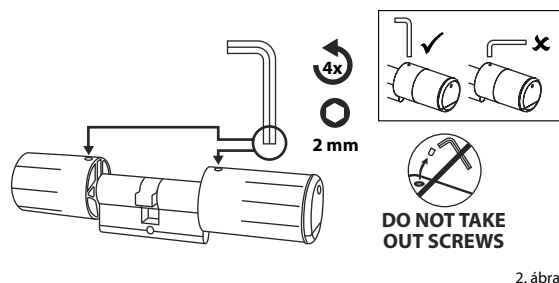

- !** **Figyelem:** Ehhez használja a hatszögletű csavarkulcs hosszú oldalát. Fordítsa el a csavart négyszer az óramutató járásával ellentétesen. Ne távolítsa el a csavarokat a gombból.

- 3 Húzza le teljesen a külső gombot, a belsőt pedig hátrafelé, amennyire csak lehetséges (3. ábra).

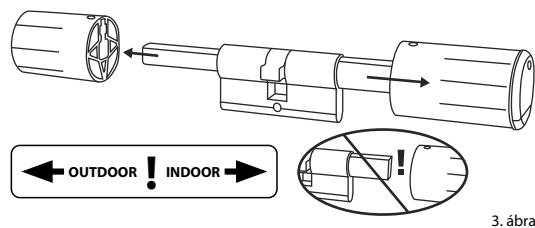

- !** **Ötlet:** A belső gomb nagyobb, mint a külső gomb.

- !** **Figyelem:** A belső oldalon lévő gombot ne húzza le. Ne próbálja meg erővel meglazítani, mert a gomb lehúzása a tengelyről tönkreteszi az elektronikát. A gombban lévő hernyócsavar a lehúzás elleni biztosításra szolgál.

- 4 Az ajtó belső oldala felől csúsztassa be a zárhengert az ajtó bevésőzárjába (4. ábra).

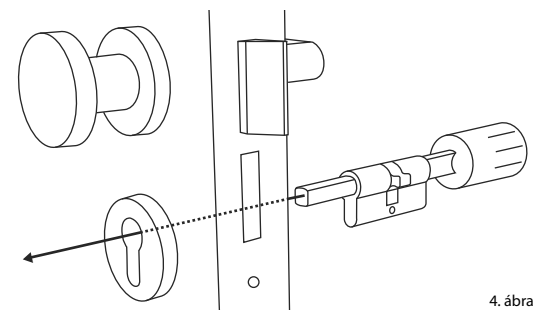

- 5 Csavarral rögzítse a zárhengert az ajtóban, és nyomja rá a belső és külső gombokat az ajtóig (5. ábra).

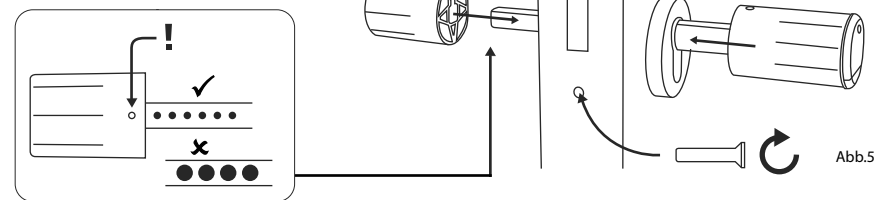

- 6 Csavarja vissza a hernyócsavarokat a két gombbal (6. ábra).

- !** **FIGYELEM:** Ügyeljen arra, hogy a gomb legalább egy milliméterre legyen az ajtótól.

- !** **Figyelem:** Ehhez használja a hatszögletű csavarkulcs hosszú oldalát. Fordítsa el a csavart az óramutató járásával megegyező irányba kis erővel (max. nyomaték kb. 0,4 Nm).

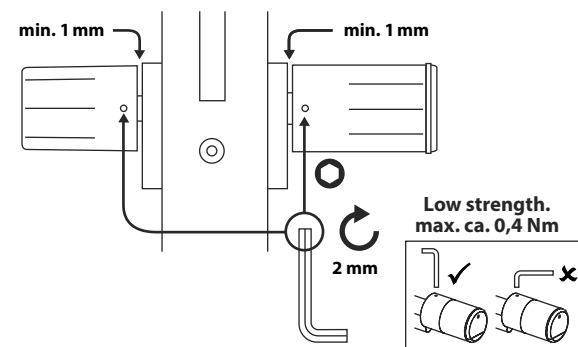

- 7 Ha még nem tette meg, távolítsa el az elemvédő csíkot a belső gombon lévő elemtartóból (7. ábra).

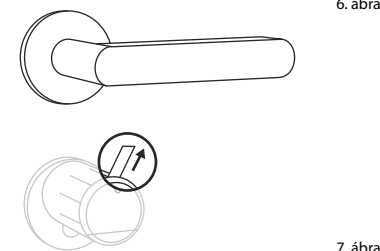

Elemtöltöttség kijelző és elemcsere

ENTRY home 5000 CYL zárhenger

Minden alkalommal, amikor a BURG-smart alkalmazáson keresztül aktivál egy secuENTRY zárhengert, a kijelzőn megjelenik az adott elem állapota (1. ábra). Ha a zárhengerben lévő elemek kapacitása kezd lemerülni, a lehető leghamarabb cserélje ki azokat.

Figyelem: Az elemek az ajtó **belső oldalán** lévő hengergombban találhatók. Ha figyelmen kívül hagyja az elem állapotát, és az elem teljesen lemerült, **a zárat kívülről többé nem tudja kinyitni.**

Az elemek cseréjére vonatkozó utasítások az alábbiakban olvashatók:

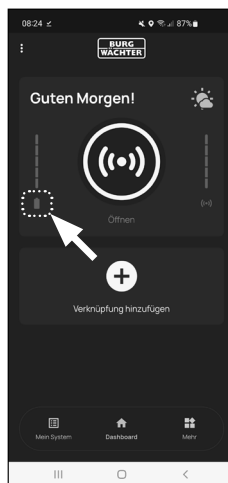

1. ábra

- 1 A mellékelt TX8 csavarhúzóval lazítsa meg az ajtó belső oldalán lévő csavart a gomb elülső végénél, és fordítsa fel a fedelet. A csavar csak a fedél kinyitására csavarható ki, és biztosítva van kiesés ellen. (2. ábra)

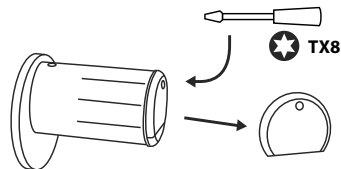

2. ábra

- 2 Vegye ki a régi elemeket, és megfelelően ártalmatlanítsa őket.

Ötlet: A szakszerű ártalmatlanítással kapcsolatos információk ezen útmutató 12. oldalán található.

- 3 Helyezzen be két új elemet. Ügyeljen a helyes polaritásra a rajz szerint (3. ábra).

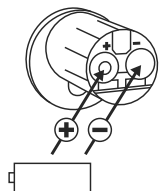

3. ábra

- 4 Helyezze vissza az elülső fedelet és rögzítse a csavarral (4. ábra).

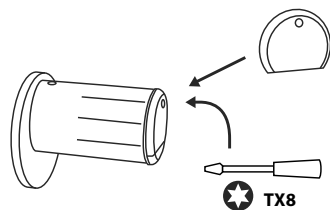

4. ábra

Kompatibilitás más secuENTRY termékekkel

Legyen szó egy bejárati ajtóról, több ajtóról vagy egy teljes zárrendszeréről: A secuENTRY moduláris rendszerrel könnyedén összeállíthatja saját, egyedi rendszerét.

Az ENTRY home 5000 CYL zárrendszere a következő komponensekkel egészíthető ki:

secuENTRY ENTRY sE-Key 7713



1. ábra

Az ENTRY sE-Key 7713 távirányítós kulccsal a zárhenger egyszerű gombnyomásra nyílik. Az átvitel magas szintű biztonsággal (AES titkosítás) titkosított.

Cikkszám:
4003482507131
További információk elérhetők a weboldalunkon:



www.burg.biz

secuENTRY billentyűzet ENTRY 7711 PIN



2. ábra

Az ENTRY 7711 Keypad PIN használatával az ajtót egy 6 számjegyű felhasználói kóddal lehet feloldani és lezárni.

ENTRY 7711 PIN:
4003482507117

További információk elérhetők a weboldalunkon:



www.burg.biz

Jótállás

Annak érdekében, hogy kifogástalan és kiváló minőségű termékeket szállíthassunk Önnek, továbbá tökéletes szerviz- és javítási szolgáltatásokban részesíthessük, az szükséges, hogy a hibásan működő vagy meghibásodott készüléket az érvényes adminisztrátori kóddal és/vagy a QR-kóddal (kódokkal), valamint a vásárlást igazoló eredeti bizonylattal együtt bemutassa a kereskedőnek.

Ha a vásárlástól való elállás jogával élve visszaküldi a készüléket, akkor az összes alkatrésznek gyári beállításban kell lennie. Ennek mellőzése esetén a jótállás érvényét veszti.

A készülék ártalmatlanítása

Tisztelt Vásárlónk!

Kérjük, segítsen csökkenteni a nem újrahasznosított hulladékok mennyiségét. Ha bármikor a készülék ártalmatlanítását tervezi, gondoljon arra, hogy a készülék számos alkatrésze értékes alapanyag, melyek újrahasznosítható.

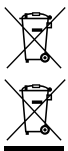

Felhívjuk a figyelmét, hogy az elektromos és elektromos készülékek, valamint az elemek nem kerülhetnek a háztartási hulladékok közé, hanem szelektíven, elkülönítve kell őket gyűjteni. Az elemek és az elektronikai hulladékok gyűjtőhelyéről érdeklődjön az illetékes önkormányzati szervnél.



A BURG-WÄCHTER KG vállalat ezennel kijelenti, hogy a jelen készülék megfelel a 2014/53/EU (RED) és a 2011/65/EU (RoHS) irányelveknek.

Az EK Megfelelőségi nyilatkozat teljes szövege a <https://burg.biz/pages/eu-konformitaetserklaerung> weboldalról tölthető le.

Jegyzetek

A nyomtatási hibák, sajtóhibák, valamint a műszaki változtatások joga fenntartva.



secuENTRY home
ENTRY 5000 CYL

BURG-WÄCHTER KG
Altenhofer Weg 15
58300 Wetter
Germany
www.burg.biz

BD E66 beállítás secuENTRY home ENTRY 5000 CYL HU HBG/SWI 210923

www.burg.biz