



secu **ENTRY** home

Prvo postavljanje secuENTRY home ENTRY 5000 CYL

hr



Postavljanje
pomoću aplikacije
BURGsmart



BURG-WÄCHTER KG
Altenhofer Weg 15
58300 Wetter
Germany



Videoupute

Postavljanje i rukovanje vašim komponentama secuENTRY jednostavno objašnjeno. Pratite QR-kód ili posjetite stranicu...

<https://t1p.de/burgsmart-app>

www.burg.biz

Kazalo

hr Hrvatski 2

Više jezika na:
www.burg.biz

Further languages at:
www.burg.biz

Predgovor

Poštovani kupci,

hvala vam što ste se odlučili za cilindar *ENTRY home 5000 CYL*.

Sustav je razvijen primjenom najnovijih tehničkih rješenja u Njemačkoj i udovoljava trenutnim strogim sigurnosnim zahtjevima.

Elektronički cilindar *ENTRY home 5000 CYL* može se bez poteškoća instalirati na bilo koja vrata debljine do 118 mm (59/59 mm mjereno od središta vijka za fiksiranje cilindra) s usadnom bravom za profilni cilindar, pri čemu nije potrebno bušenje niti provođenje kabela te je izvrsno rješenje u slučaju ugradnje novih vrata ili kao dodatna oprema za već postojeća vrata. *ENTRY home 5000 CYL* može se montirati na kućna ulazna i unutarnja vrata.

Postavljanje i rukovanje cilindra *ENTRY home 5000 CYL* odvija se putem besplatne aplikacije za pametni telefon *BURGsmart*^{*}. Prijenos je bežični, cilindar koriste moderni standard Bluetooth 5.2.

^{*} Alternativně lze cylindrickou vložku ovládat také klávesnici *ENTRY 7711 Keypad PIN* ili bezdrátovým klíčem *ENTRY sE-Key 7713* (prodaje se zasebno). Međutim, za postavljanje je uvijek potrebna aplikacija *BURGsmart*.

! Važno:

- Molimo da prije instalacije pročitate cijele upute za uporabu.

Nadamo se da ćete uživati u svom novom sustavu zaključavanja!

Sadržaj kompleta

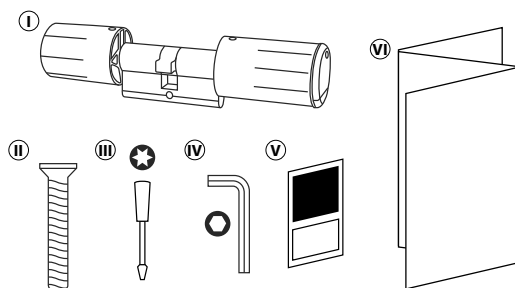

Sl. 1

① Cilindar ENTRY home 5000 CYL
② Vijak za fiksiranje cilindra
③ Odvijač Tx8
④ Imbus ključ SW2
⑤ Naljepnica s QR-kodom
⑥ Kratke početne upute i napomene o jamstvu iodlaganju

QR-kod / administratorski kod

QR-kodovi (I) potrebni su kasnije prilikom postavljanja cilindra putem aplikacije BURGsmart (Sl. 1) tvrtke BURG-WÄCHTER.

Kompleti se isporučuju iz tvornice s nasumičnim administratorskim kodom (II), tako da promjena koda nije apsolutno potrebna (Sl. 1).

- Pažnja:**
- BURG-WÄCHTER ne pohranjuje niti QR-kodove niti tvornički generirani administratorski kod. U slučaju gubitka, ne može se vratiti. Sačuvajte naljepnicu s QR-kodom priloženu uz komplet. Također preporučujemo da naljepnicu fotografirate i digitalno arhivirate.

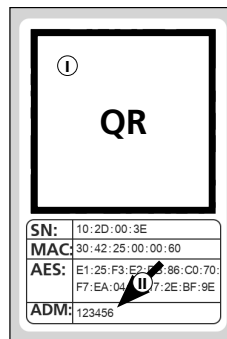

Naljepnica s QR-kodom za cilindar

Sl. 1

Tehnički podaci – cilindar ENTRY home 5000 CYL

Napajanje cilindra	Alkalijske 2x Mignon LR6 AA
Dopušteni okolišni uvjeti	-15 °C / +50 °C / do 95 % relativne vlažnosti zraka (nekondenzirajuće)
Radijski standard	Bluetooth 5.2 LE
Snaga odašiljanja	≤ 10 dBm
Raspon frekvencija	2,4 – 2,483 GHz
Domet	cca. 4 m
Broj pristupnih medija	1 kod (administrator)* + 5 sE-Keys** ili 5 spojeva BURGsmart

! Napomena:

- Zahvaljujući integriranoj zaštiti od manipulacije u cilindru, cilindar se blokira na jednu minutu nakon tri pogrešna pokušaja unosa medija za otvaranje. Nakon četvrtog i svakog sljedećeg netočnog unosa cilindar se blokira na tri minute.

* Preko tipkovnice ENTRY 7711 PIN tipkovnice (prodaje se zasebno).

** Ključ s radiovezom ENTRY sE-Key 7713 dostupan po želji.

Puštanje u rad cilindar ENTRY home 5000 CYL

- 1 Kako biste mogli postaviti svoj novi sustav zaključavanja, najprije morate preuzeti aplikaciju **BURGsmart**. Ona se može pronaći u iOS App Storeu i Google Play Storeu (Sl. 1).

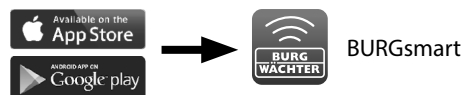

Sl. 1

- ! **Napomena:** Za ove upute upotrebljava se verzija aplikacije BURGsmart za Android. Verzija za iOS može se neznatno vizualno razlikovati, ali koraci rade su isti.

- 2 Pri prvom otvaranju aplikacije prikazuju se odredbe licencije za uporabu aplikacije. Pročitajte ih i potvrdite ih dolje desno pomoću tipke „OK“ (Sl. 2).

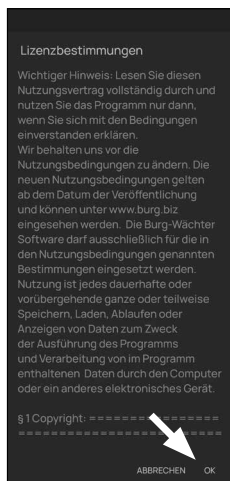

Sl. 2

- 3 Unesite svoje ime i adresu e-pošte (Sl. 3).

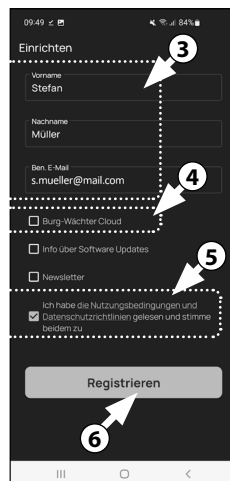

Sl. 3

- 4 Poništite odabir točke „BURG-WÄCHTER Cloud“, ona nije potrebna za postavljanje i zbog toga je možete trenutno zanemariti (Sl. 3). Objašnjenje o tome možete pronaći u glavnim uputama na našoj internetskoj stranici (pogledajte poveznicu na naslovnoj stranici).

- 5 Pročitajte uvjete korištenja i smjernice za zaštitu podataka te ih prihvatite (Sl. 3).

- 6 Dodirnite „Registracija“ (Sl. 3).

- 7 Prikazuje se glavni zaslon aplikacije BURGsmart. Otvorite izbornik „Moj sustav“ dolje lijevo (Sl. 4).

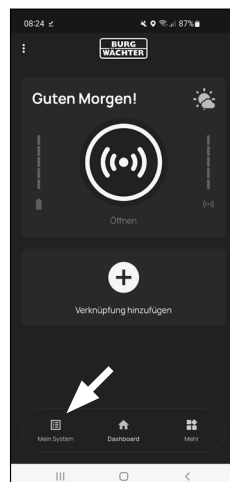

Sl. 4

I – korisnik

- 1 Dodirnite prvu točku izbornika „I – korisnik“ (Sl. 1).
- 2 Možete vidjeti popis već pohranjenih korisnika. Prvom korisniku već je automatski dodijeljen korisnički profil s otvaranjem brave putem pametnog telefona. Dodirnite ga (I) (Sl. 2).

- ! **Napomena:** Alternativno možete na ovom mjestu izraditi i novi, dodatni korisnički profil. Za to dodirnite znak „+“ gore desno (II) (Sl. 2).

Korisnički podaci

- 3 Dolazite u pregled korisničkih podataka. Ako ste izradili novog korisnika, najprije unesite ime i prezime korisnika (I) (Sl. 3).

Podaci za pristup

U ovom odjeljku možete pohraniti željene medije za otvaranje za korisnika (II) (Sl. 3). U korisničkom profilu prvog korisnika automatski je pohranjeno otvaranje brave pomoću pametnog telefona (III) (Sl. 3).

- ! **Pažnja:** Pomoću ovog cilindar **ENTRY 5000 CYL** nije moguće pohranjivati ostale korisničke kodove osim administratorskog koda. Također nije moguće pohranjivati RFID-oznaku ili otisak prsta.

Imate mogućnost postavljanja do 5 ključeva s radiovezom sE-Key (zasebno dostupni) i dodatnih pametnih telefona kao elektroničke ključeve za dodatne korisnike. Nadalje, s dodatnom PIN tipkovnicom ENTRY 7711 PIN (zasebna leća) imate mogućnost otvaranja brave na vratima sa svojim administratorskim kodom. Za to slijedite upute u sljedećim koracima.

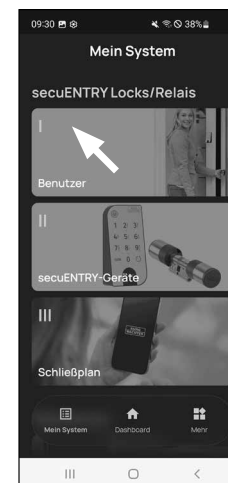

Sl. 1

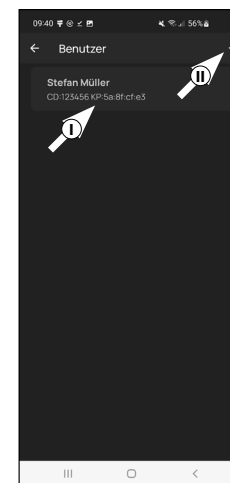

Sl. 2

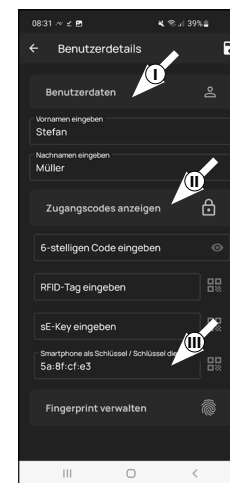

Sl. 3

Podaci za pristup | Unos sE-Key

- Na ovom mjestu možete pohraniti ključ s radiovezom *ENTRY sE-Key 7713* (izborno dostupan) (I) (Sl. 4). Napomene za postavljanje možete pronaći u uputama ključa s radiovezom.

! Napomena: Pomoću priloženog cilindar *ENTRY home 5000 CYL* moguće je pohraniti do pet sE-Keysa (jedan administratorski kod + pet dodatnih medija za otvaranje).

Podaci za pristup | Pametni telefon kao ključ

- ! Napomena:** U korisničkom profilu administratora automatski je pohranjeno otključavanje brave pomoću pametnog telefona (II) (Sl. 4). Za ostale korisnike u ovom polju možete pohraniti neki drugi pametni telefon kao elektronički ključ. Upute za to možete pronaći u glavnim uputama na našoj internet-skoj stranici (pogledajte poveznicu na naslovnoj stranici).

! Napomena: Pomoću priloženog cilindar *ENTRY home 5000 CYL* moguće je pohraniti do pet pametnih telefona kao elektronički ključ (jedan administratorski kod + pet dodatnih medija za otvaranje).

Upravljanje otiskom prsta

- ! Pažnja:** Pomoću cilindar *5000 CYL* u ovom kompletu nije moguće upotrebljavati tipkovnicu za otisak prsta (IV) (Sl. 3).

! Napomena: Ako želite unijeti medije za otvaranje za dodatne korisnike, pomaknite se unatrag za jedan izbornik i odaberite željenog korisnika (Sl. 7). Za tog korisnika ponovite korake opisane u ovom poglavlju.

- Sada možete napustiti izbornik (*I – korisnik*). Vratite se u izbornik „Moj sustav“ (Sl. 8).

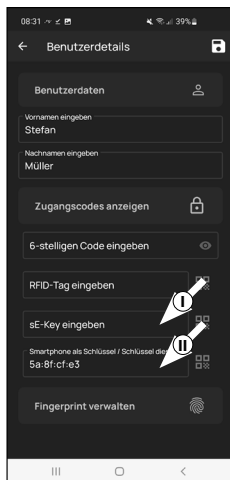

Sl. 4

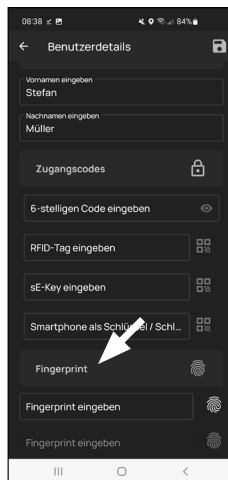

Sl. 5

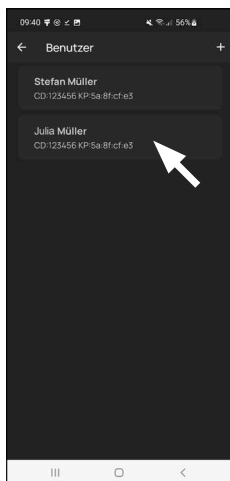

Sl. 7

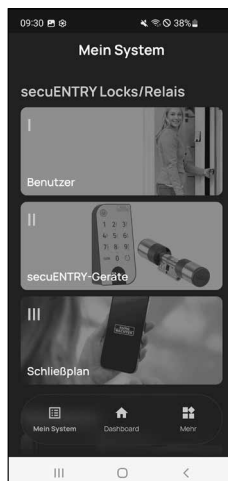

Sl. 8

II – uređaji secuENTRY

- Dodirnite drugu točku izbornika „II – uređaji secuENTRY“ (Sl. 1).
- Aplikacija prikazuje popis već registriranih cilindara. Pri prvom postavljanju on je prazan. Kako biste postavili novi cilindar, dodirnite znak „+“ gore desno (Sl. 2).

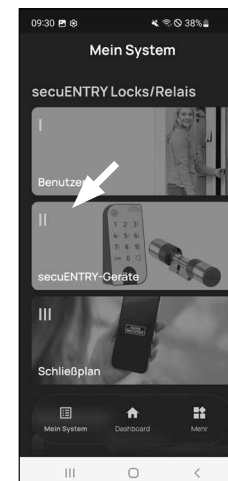

Sl. 1

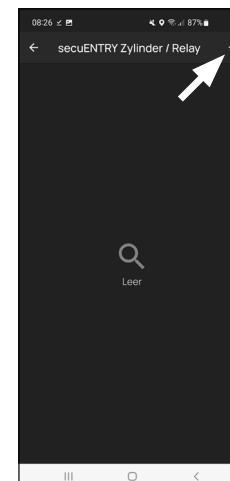

Sl. 2

- Od vas će se tražiti da skenirate isporučeni QR-kod cilindra kamerom svog pametnog telefona. QR-kod se nalazi na naljepnici koja je priložena uz pakiranje (Sl. 3).

! Pažnja: Kompletu su priložene dvije naljepnice s QR-kodovima, za cilindar i tipkovnicu. Ovdje potreban QR-kod za cilindar možete prepoznati po administratorskom kodu dolje na naljepnici, on ima oznaku „ADM“ (Sl. 3).

- Dodirnite „Dalje“ (Sl. 4). Od vas se može tražiti da potvrdite pristup aplikacije kameri.

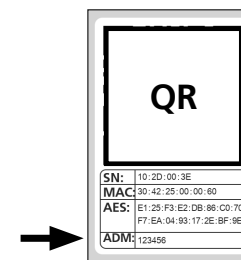

Sl. 3
Naljepnica s QR-kodom za cilindar



Sl. 4

- 5 Otvara se prozor kamere za snimanje. Skenirajte QR-kod.
- 6 Nakon toga se pojavljuje poruka s podacima o vašem cilindru, potvrdite je desno dolje s „OK“ (Sl. 5).
- 7 U prozoru koji se otvori nakon toga imate mogućnost dodijeliti naziv cilindru. Kad upotrebljavate više cilindara i komponenti secuENTRY, preporučuje se da cilindar imenujete tako da možete odmah vidjeti o čemu je riječ i gdje se cilindar nalazi, tj. gdje je pričvršćen. U primjeru u ovim uputama cilindar je nazvan „Cilindar kućnih vrata“. Potvrdite ime pomoću „OK“ (Sl. 6).

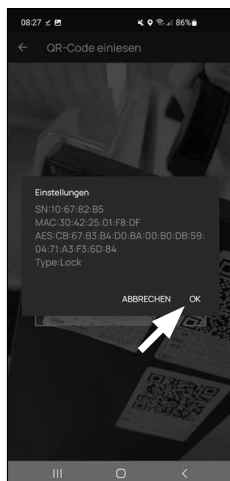

Sl. 5

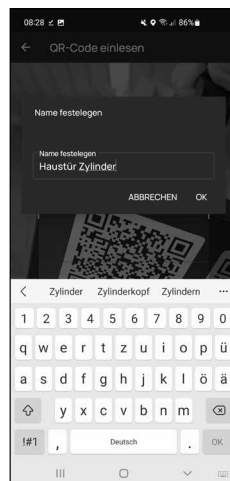

Sl. 6

- 8 Primit ćete obavijest da možete promijeniti svoj administratorski kod. Budući da ste već primili nasumično generirani administratorski kod po isporuci, ovaj korak nije obavezan. Možete ga preskočiti s „Preskoči“ (Sl. 7).

! Napomena: Administratorski kod sastavljen slučajnim odabirom možete pronaći na priloženoj naljepnici s QR-kodom pod „ADM“ (Sl. 9). Administratorski kod možete promijeniti bilo kada kasnije. Objašnjenje o tome možete pronaći u glavnim uputama na našoj internetskoj stranici (pogledajte poveznicu na naslovnoj stranici).

- 9 Kako bi tipkovnica dobila informaciju o tome kojim cilindrom treba upravljati, on mora biti prisutan unutar aplikacije i dodijeljen.

U sljedećem izborniku (Sl. 8) za to vam se nude sljedeće dvije mogućnosti odabira:

- „Povežite tipkovnicu“: već ste postavili tipkovnicu u aplikaciji i želite je ponovo povezati.
- „Preskoči“: provedite ovaj korak kasnije.



Sl. 7

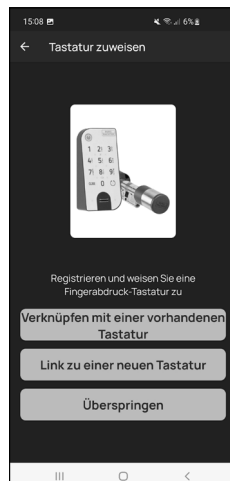

Sl. 8

- **! Napomena:** Na ovom cilindru ENTRY 5000 CYL nema tipkovnice. Ako nemate tipkovnicu, možete preskočiti ovu stavku izbornika i nastaviti izravno na sljedeće poglavlje.

- 10 Dodirnite „Preskoči“ (Sl. 8).

III – Plan zatvaranja

- 1 U ovom izborniku kao plan zatvaranja utvrđujete koji korisnik smije otvarati koju bravu. Nakon toga se podaci prenose na cilindar.
- 2 Otvorite izbornik „Moj sustav“ (I) (Sl. 1)
- 3 Dodirnite treću točku izbornika „III – Plan zatvaranja“ (II) (Sl. 1).
- 4 Vidjet ćete tablicu koja se sastoji od postavljenih cilindara (vodoravno) i postavljenih korisnika (okomito) (Sl. 2). Postavite kvačicu svugdje gdje želite ovlastiti određenog korisnika za uporabu određenog brave (I) (Sl. 2) i zatim na gumb „Spremi izmjene“ (II) (Sl. 2).

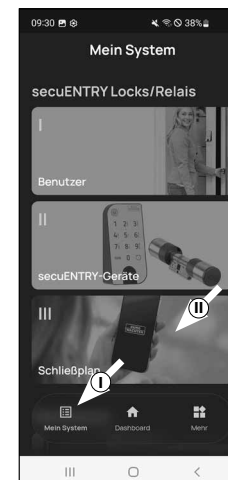

Sl. 1

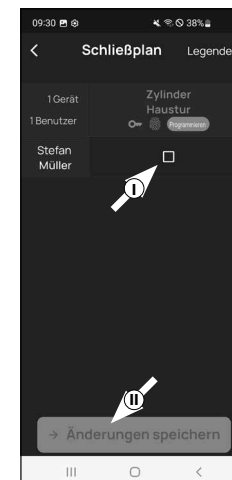

Sl. 2

! Za informaciju: Ova tablica sama po sebi postaje zanimljiva ako imate više cilindara i korisnika. Tada možete u jednom koraku pregledno utvrditi tko smije pristupiti kojem cilindru. Na Sl. 3 možete vidjeti primjer kako može izgledati ispunjena tablica s odgovarajućim cilindrima i korisnicima.

! Pažnja: Za sljedeći korak se pametni telefon, tipkovnica (ako je dostupno) i cilindar moraju međusobno nalaziti u neposrednoj blizini (domet Bluetootha).

- 5 Ako su u planu zatvaranja provedene izmjene, prikaz određenog cilindra postaje crven i nadopunjuje se gumbom „Programiraj“. Aplikacija vam tako pokazuje da postavke još nisu prenesene na cilindar. Kako biste to učinili, kod određenog cilindra dodirnite crveni gumb „Programiraj“ (Sl. 4).

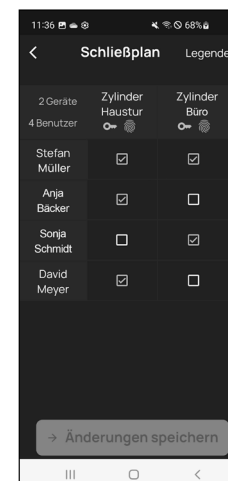

Sl. 3

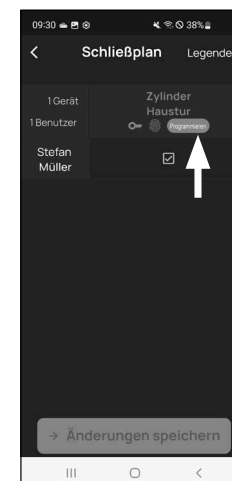

Sl. 4

- ⑥ Od vas će se zatražiti da potvrdite svoj identitet pomoću administratorskog koda. Unesite ga i potvrdite s „OK“ (Sl. 5).

! **Napomena:** Administratorski kod koji je tvornički postavljen možete pronaći na naljepnici s QR-kodom za cilindar pod „ADM“ (Sl. 9).

- ⑦ Ubrzo ćete dobiti povratnu poruku o tome da su podaci preneseni. Potvrdite s „OK“.

Postavljanje je sada dovršeno.

Ako kasnije želite uključiti dodatne komponente u svoj sustav, izmijeniti podatke za pristup ili izraditi dodatne korisnike, ponovite korake navedene u odgovarajućim poglavljima.

Molimo vas da pripazite na sljedeće: Sve izmjene i dopune odvijaju se unutar aplikacije i nakon toga ih je potrebno prenijeti na odgovarajuću komponentu secuENTRY. Ovo posljednje poglavlje „Plan zatvaranja“ (stranica 7) u svakom slučaju je potrebno pročitati kako bi izmjene u vašim komponentama bile upotrebljive.

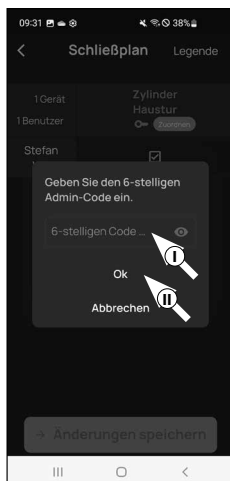

Sl. 5

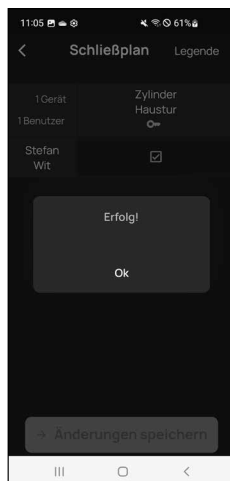

Sl. 6

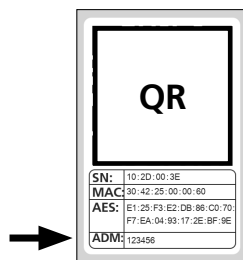

Sl. 7
Naljepnica s QR-kodom za cilindar

Upotreba cilindar i tipkovnice

Uklonite zaštitne trake baterije s cilindra (Sl. 1) kako biste ih mogli upotrebljavati.



Sl. 1

Otvaranje brave secuENTRY

Ako ste postavili odgovarajuće medije za otvaranje u skladu s ovim uputama, uz cilindar ENTRY home 5000 CYL imate mogućnost otključavanja brave pomoću aplikacije BURGSmart.

Otključavanje brave secuENTRY pomoću aplikacije BURGSmart

Kako biste otvorili cilindar ENTRY home 5000 CYL, a time i vrata, postupite na sljedeći način:

- ① otvorite aplikaciju BURGSmart i pritisnite tipku „ACCESS“ u sredini (Sl. 1).

! **Napomena:** Aplikacija BURGSmart programirana je tako da se pri uporabi više od jednog cilindra automatski prilagođava cilindru koji je najbliži pametnom telefonu. To znači da se svaki vaš cilindar može otvoriti tipkom „ACCESS“.

- ② Cilindar je sada otpušten i brava se može otvoriti (sl. 2) ili zaključati (Sl. 3).

! **Napomena:** Ovisno o graničniku vrata, smjer vrtnje može biti obrnut.

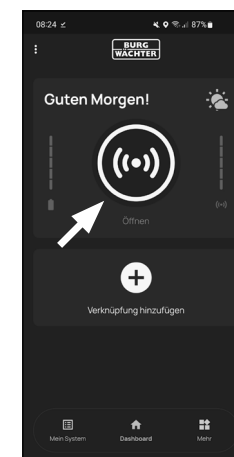

Sl. 1

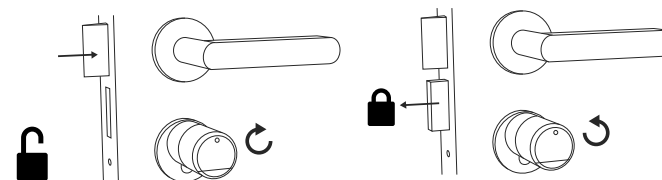

Sl. 2

Sl. 3

Montaža cilindar secuENTRY 5000 CYL

U nastavku je opisana ugradnja secuENTRY 5000 CYL. Molimo da prije montaže pažljivo pročitate upute za montažu.

- 1 Uklonite postojeći cilindar brave na vratima otpuštanjem prednjeg vijka u vratima i izvlačenjem cilindra s umetnutim ključem (Sl. 1).

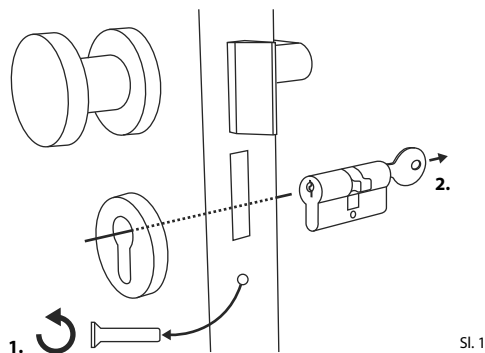

Sl. 1

- 2 Otpuštanje i pričvršćivanje vanjskog i unutarnjeg gumba provodi se pomoću integriranog imbus vijka u okretnom gumbu. Otpustite oba imbus vijka u oba gumba pomoću priloženog imbus ključa (Sl. 2).

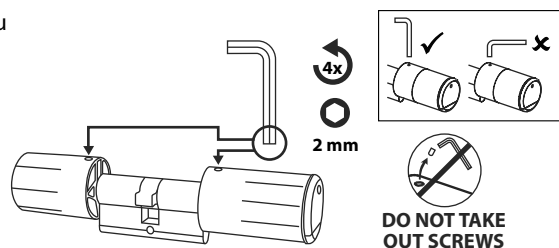

Sl. 2

- ! **Pažnja:** Za to upotrebljavajte dugu stranu imbus ključa. Okrenite vijak četiri puta u smjeru suprotnom od kazaljke na satu. Nemojte vaditi vijak iz gumba.

- 3 Povucite vanjski gumb do kraja, a unutarnji gumb unatrag što je više moguće (Sl. 3).

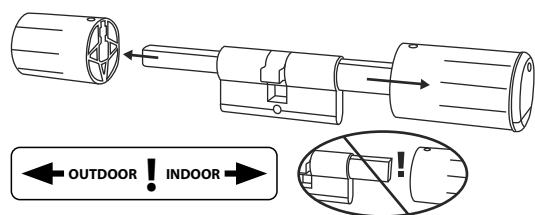

Sl. 3

- ! **Savjet:** Gumb s unutarnje strane je veći od gumba s vanjske strane.

- ! **Pažnja:** Gumb s unutarnje strane se ne može ukloniti. Ne pokušavajte ga nasilno otpustiti jer se pri skidanju gumba s vratila uništava elektronika. Imbus vijak u gumbu služi kao osiguranje od izvlačenja.

- 4 S unutarnje strane vrata gurnite cilindar u utičnicu brave na vratima (Sl. 4).

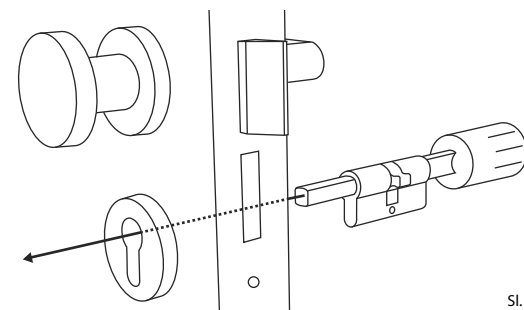

Sl. 4

- 5 Uvrnite cilindar u vrata i gurnite unutarnje i vanjske gumba do vrata (Sl. 5).

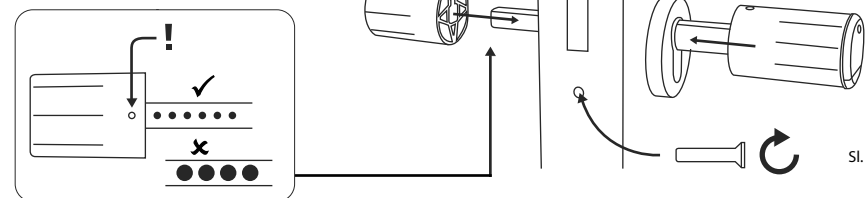

Sl. 5

- 6 Ponovo uvrnite imbus vijke u oba gumba (Sl. 6).

- ! **PAŽNJA:** Pazite da je gumb najmanje jedan milimetar udaljen od vrata.

- ! **Pažnja:** Za to upotrebljavajte dugu stranu imbus ključa. Lagano okrenite vijak (maks. zakretni moment oko 0,4 Nm) u smjeru kazaljke na satu.

- 7

Ako to već niste učinili, uklonite zaštitnu traku baterije iz odjeljka za baterije na unutarnjem gumbu (Sl. 7).

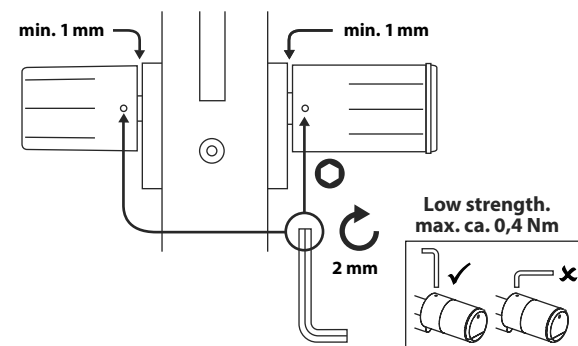

Sl. 6

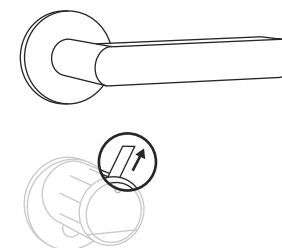

Sl. 7

Prikaz stanja i zamjena baterije

Cilindar ENTRY home 5000 CYL

Svaki put kada se cilindar secuENTRY aktivira putem aplikacije BURGSmart, na zaslonu se prikazuje status odgovarajuće baterije (Sl. 1). Ako su baterije u cilindru pri kraju, promijenite ih što je prije moguće.

Pažnja: Baterije se nalaze u gumbu cilindra s **unutarnje strane** vrata. Ako zanemarite stanje baterije i baterija je potpuno ispražnjena, **više nećete moći otvoriti bravu izvana.**

Upute za promjenu baterija su navedene u nastavku:

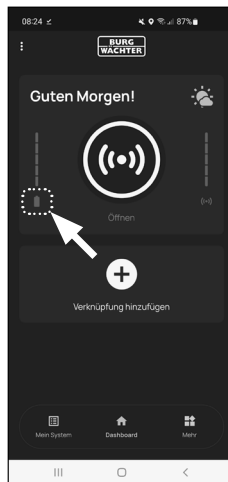

Sl. 1

1 Otpustite vijak na prednjem kraju gumba s unutarnje strane vrata pomoću priloženog odvijača TX8 i otklopite poklopac. Vijak se može odvrnuti samo toliko da se otvori poklopac i ne može ispasti. (Sl. 2).

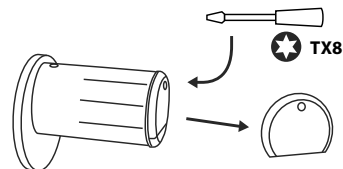

Sl. 2

2 Izvadite stare baterije i pravilno ih odložite.

Savjet: Napomene o pravilnom odlaganju možete pronaći na stranici 12 ovih uputa.

3 Umetnite dvije nove baterije. Obratite pozornost na točan polaritet prema crtežu (Sl. 3).

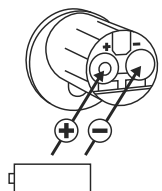

Sl. 3

4 Vratite prednji poklopac i pričvrstite ga (Sl. 4).

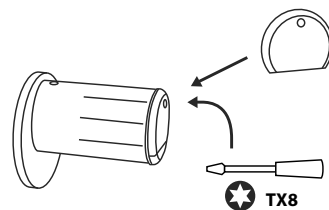

Sl. 4

Kompatibilnost s drugim proizvodima secuENTRY

Svejedno jesu li u pitanju pojedinačna ulazna vrata, nekoliko vrata ili kompletan sustav zaključavanja: pomoću modularnog sustava secuENTRY možete jednostavno sastaviti svoj individualni sustav.

Vaš sustav zaključavanja ENTRY home 5000 CYL može se nadopuniti sljedećim komponentama:

secuENTRY ENTRY sE-Key 7713



Sl. 1

S ključem s radio vezom ENTRY sE-Key 7713, cilindar se otvara jednostavnim pritiskom na gumb. Prijenos je šifriran uz visoku razinu sigurnosti (šifriranje AES).

Broj artikla:
4003482507131
Detaljnije informacije
na našoj internetskoj
stranici:



www.burg.biz

Tipkovnica secuENTRY ENTRY 7711 PIN



Sl. 2

Pomoću tipkovnice ENTRY 7711 Keypad PIN možete otključati i zaključati vrata 6-znamenkastim korisničkim kodom.

ENTRY 7711 PIN:
4003482507117

Detaljnije informacije
na našoj internetskoj
stranici:



www.burg.biz

Jamstvo

Da bismo vam isporučili besprijekoran i kvalitetan proizvod i omogućili što bolju uslugu kada je potrebno servisiranje ili popravak uređaja, molimo da uređaje sa smetnjama i neispravne uređaje predate prodavaču uređaja zajedno s važećim administratorskim kodom i QR-kodom/kodovima te da priložite originalan primjerak računa.

Pri povratnom slanju na temelju vašeg prava na opoziv osim toga je potrebno da su svi dijelovi uređaja s tvorničkim postavkama. Jamstvo ne vrijedi ako nisu ispunjene prethodno navedene pretpostavke.

Odlaganje uređaja u otpad

Cijenjeni kupci,

pomozite smanjiti količinu otpada. Ako u nekom trenutku odlučite baciti ovaj uređaj u otpad, imajte na umu da su brojni dijelovi uređaja proizvedeni od dragocjenih materijala koje je moguće reciklirati.

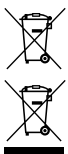

Upozoravamo da se električni i elektronički uređaji i baterije ne smiju odlagati u kućni otpad, nego se prikupljaju odvojeno. Informirajte se u nadležnoj službi u vašem gradu/općini o sabirnim mjestima za baterije i elektronički otpad.



Tvrta BURG-WÄCHTER KG ovime izjavljuje da ovaj uređaj odgovara zahtjevima Direktive 2014/53/EU (RED) i 2011/65/EU (RoHS).

Kompletan tekst EU izjave o sukladnosti dostupan je na internetskoj adresi <https://burg.biz/pages/eu-konformitaetserklaerung>.

Bilješke

.....

.....

.....

.....

.....

.....

.....

.....

.....

.....

.....

.....

.....

.....

.....

.....

.....

.....

Zadržavamo pravo na tehničke izmjene i tiskarske pogreške.



secuENTRY home
ENTRY 5000 CYL

BURG-WÄCHTER KG
Altenhofer Weg 15
58300 Wetter
Germany
www.burg.biz

BD Priv. postavljajte secuENTRY home ENTRY 5000 CYL HR HBG/SWI 210923

www.burg.biz