



**BURG
WÄCHTER**

SecuTronic



BURG-WÄCHTER KG
Altenhofer Weg 15
58300 Wetter
Germany

Language

<i>de</i>	Deutsch	2
<i>en</i>	English	9
<i>fr</i>	Français	16
<i>nl</i>	Nederlands	23
<i>it</i>	Italiano	30
<i>cs</i>	Česky	37
<i>sk</i>	Slovenský	44
<i>hu</i>	Magyar	51
<i>ro</i>	Românesc	58
<i>pt</i>	Português	65
<i>dk</i>	Dansk	72
<i>fi</i>	Suomalainen	79
<i>no</i>	Norsk	86
<i>sv</i>	Svenska	93
<i>pl</i>	Polski	100
<i>sl</i>	Slovensko	107
<i>es</i>	Espanol	114
<i>bg</i>	български	121
<i>hr</i>	Hrvatski	128
<i>ru</i>	русский	135
<i>el</i>	Ελληνικά	142
<i>et</i>	Eestlane	149
<i>lv</i>	Latvietis	156
<i>tr</i>	Türk	163
<i>lt</i>	Lietuvis	170

Aufbau

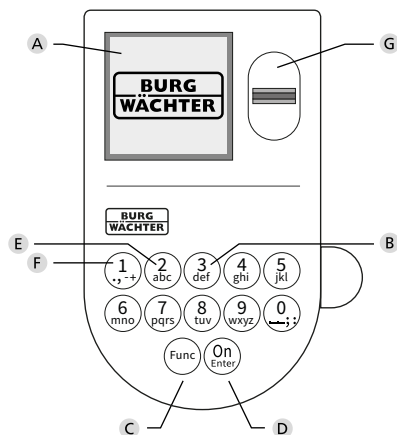
**A Display****B Ziffer-Tasten**

Die Ziffern „1“-„0“ werden zur Eingabe verwendet z. B. bei der Codeeingabe.

C „Func“-Taste

Die „Func“-Taste passt ihre Funktion an die Situation an. Entweder wechselt man durch Betätigen der Taste in die vorherige Menüebene bzw. man entfernt ein eingegebenes Zeichen oder man wechselt in das Hauptmenü. Das Display zeigt die aktuelle Funktion der Taste (s. Abschnitt 3).

D „On/Enter“-Taste

Die „On/Enter“-Taste startet das System bzw. wählt den aktuellen Menüpunkt aus.

E „1“-Taste

Wenn mehrere Auswahlmöglichkeiten bestehen, kann über die Taste nach oben gescrollt werden. Ist dies möglich, so zeigt das Display dies an (s. Abschnitt 3).

F „2“-Taste

Wenn mehrere Auswahlmöglichkeiten bestehen, kann über die Taste nach unten gescrollt werden. Ist dies möglich, so zeigt das Display dies an (s. Abschnitt 3).

G Fingerprint-Sensor

Über den Fingerprint-Sensor können Fingerabdrücke gespeichert oder zum Öffnen des Tresors verwendet werden.

Sehr geehrter Kunde,

vielen Dank, dass Sie sich für einen Tresor mit der BURG-WÄCHTER Elektronik SecuTronic entschieden haben. Diese Elektronik ist nach ECB Klasse B zertifiziert.

Sie haben hiermit ein Produkt erworben, welches extrem hohe Sicherheitsanforderungen erfüllt und nach aktuellen technischen Standards entwickelt und produziert wurde. Dieses Schloss ist entsprechend EN 1300:2018 zertifiziert. (Wertbehältnisse-Klassifizierung von Hochsicherheitsschlössern nach ihrem Widerstandswert gegen unbefugtes Öffnen).

Wichtig: Bitte lesen Sie die gesamte Bedienungsanleitung vor der Programmierung und heben Sie diese Anleitung gut auf, um jederzeit darin nachschlagen zu können.

Wir wünschen Ihnen viel Freude mit Ihrem neuen BURG-WÄCHTER Tresor. Ihre Burg-Wächter KG

Allgemeines

Aktivierung

Das Einschalten der Elektronik erfolgt über die On/Enter -Taste der Tastatur. Diese leuchtet anschließend auf. Zeitgleich zeigt das Display einen Moment lang das BURG-WÄCHTER Logo, bevor die Eingabemaske für Pincode bzw. Fingerprint erscheint.

Sprachen

Die Menüführung im Display ist in zwölf Sprachen verfügbar und kann über den Menüpunkt Sprachen eingestellt werden. Eine genaue Erklärung hierzu erhalten Sie in Kapitel „Menü Sprache/Language“.

Berechtigungsabfragen

Zum Öffnen mit dem Fingerabdruck muss zusätzlich noch ein gültiger Pincode eingegeben werden.

Hintergrund:

Alle Fingerprints erhalten in der aktuellen Softwareversion nicht die volle Wertigkeit. Um eine Öffnungsbefugnis zu erlangen, muss jedoch eine vollständige Wertigkeit erreicht werden. Demzufolge benötigen Sie zusätzlich einen gültigen Pincode eines anderen Benutzers. Beim Anlegen eines Pincodes am Tresor erfolgt die Abfrage, ob der Zugang zusammen mit einem Fingerabdruck genutzt werden soll. In diesem Fall wird die Wertigkeit des Pincodes automatisch herabgestuft, wodurch er nicht ohne einen weiteren Pincode oder Fingerabdruck eines anderen Benutzers Zugang gewähren kann. Eine Kombination aus Pincode und Fingerabdruck desselben Benutzers gewährt keinen Zugang. Pincodes ohne einen zugewiesenen Fingerprint behalten eine vollständige Wertigkeit und gewähren somit einen Zugang ohne eine zweite Berechtigungsabfrage.

Sperrzeiten

Als Sicherung gegen Manipulationen sperrt die Schlosselektronik den Zugang zum Tresor für fünf Minuten, wenn dreimal hintereinander ein falscher Zahlen-code eingegeben wurde. Im Anschluss, bei jeder weiteren Fehleingabe, für zehn Minuten. Während dieser Sperrzeit läuft im Display die noch verbleibende Zeit rückwärts ab. Ein Öffnen des Tresors ist während dieser Zeit auch mit gültigem Benutzer- oder Administratorcode nicht möglich.

Erhöhung des Einbruchschutzes

Achten Sie bitte darauf, dass die Codes nicht in unbefugte Hände geraten. Bewahren Sie deshalb die Codes an einem sicheren Ort auf, sodass diese nur berechtigten Personen zugänglich sind. Falls ein Code verloren geht, dann muss das Schloss auf einen neuen Code umgestellt werden.

- Der Werkscode ist zu ändern, sobald das Schloss in Betrieb genommen wird.
- Einfache Codes, die leicht zu erraten sind (z. B. 1-2-3-4-5-6) dürfen nicht verwendet werden.
- Persönliche Daten (z. B. Geburtstage) oder andere Daten, auf die bei Kenntnis über den Codeinhaber geschlossen werden könnte, dürfen nicht als Code benutzt werden.
- Nach Codewechsel ist das Schloss mehrere Male bei geöffneter Sicherheitstür zu prüfen.

Achtung: Alle Änderungen des Administratorcodes, des Werkscodes und des Benutzercodes sind bei geöffneter Tür des Wertbehältnisses durchzuführen! Nachdem das Schließsystem auf einen neuen Code umgestellt wurde, muss es bei offener Tür mehrmals mit dem neuen Code betätigt werden.

Eingabemöglichkeiten

Ziffern-Tasten:

Die Ziffern „1“-„0“ werden zur Eingabe verwendet, z. B. bei der Codeeingabe.

„Func“-Taste:

Die „Func“-Taste passt ihre Funktion an die Situation an. Entweder wechselt man durch Betätigen der Taste in die vorherige Menüebene bzw. man entfernt ein eingegebenes Zeichen oder man wechselt in das Hauptmenü. Das Display zeigt die aktuelle Funktion der Taste.

„On/Enter“-Taste:

Die „On/Enter“-Taste startet das System bzw. wählt den aktuellen Menüpunkt aus.

Tasten „1“ und „2“:

Wenn mehrere Auswahlmöglichkeiten bestehen, kann über diese Tasten nach oben und unten gescrollt werden. Ist dies möglich, so zeigt das Display das durch entsprechende Pfeile an.

Fingerprint-Sensor:

Über den Fingerprint-Sensor können Fingerabdrücke gespeichert oder zum Öffnen des Tresors genutzt werden.

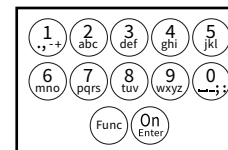

Display

- A Gibt an, ob man über die Taste **Func** die letzte Eingabe widerrufen (**<**) oder in das Hauptmenü wechseln kann (**M**).
- B (**2: ▼**) wird eingeblendet, wenn man über die Taste „2“ nach unten scrollen kann.
- C (**1: ▲**) wird eingeblendet, wenn man über die Taste „1“ nach oben scrollen kann.
- D (**🔋**) gibt den Füllstand der Batterie an.
- E (**🔒/🔓**) zeigt an, ob die Schließarmatur die Verriegelung freigegeben hat und der Tresor somit geöffnet werden kann.

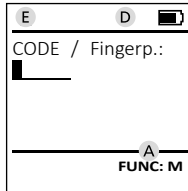
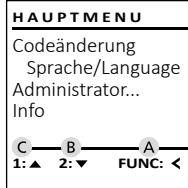

Öffnen

Öffnen mit Pincode

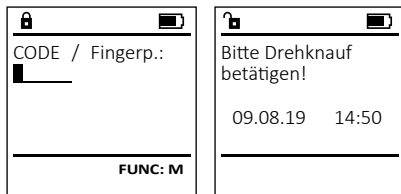

- Schalten Sie das Schloss über die **On_{Enter}**-Taste ein.
- Geben Sie den 6-stelligen Pincode (werksseitig „1-2-3-4-5-6“) ein.
- Im Display erscheint „Bitte Drehknopf betätigen!“
- Drehen Sie den Knopf.

Öffnen mit Fingerabdruck

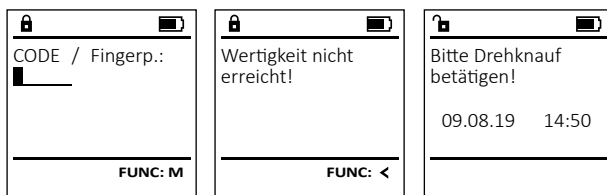

- Schalten Sie das Schloss über die **On_{Enter}**-Taste ein.
- Ziehen Sie einen angelernten Finger von oben nach unten mittig über den Sensor.
- Im Display erscheint der Hinweis „Wertigkeit nicht erreicht“.
- Geben Sie einen gültigen 6-stelligen Pincode (werksseitig „1-2-3-4-5-6“) eines anderen Benutzers ein.
- Im Display erscheint „Bitte Drehknopf betätigen!“
- Drehen Sie den Knopf.

Schließen

Nach dem Schließen des Tresors ist es notwendig, dass Sie den Drehknopf manuell in die Ausgangslage führen. Stellen Sie sicher, dass der Drehknopf dieselbe Position wie in der folgenden Abbildung einnimmt.

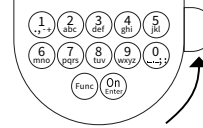

Menüstruktur

Aufbau der Menüstruktur

- Codeänderung
- Sprache/Language
- Administrator
 - > Benutzer
 - > Anlegen
 - > Code anlegen
 - > Finger anlegen
 - > Zuordnen
 - > Code zuordnen
 - > Finger zuordnen
 - > Löschen
 - > Zeitfunktionen
 - > Uhrzeit stellen
 - > Datum stellen
 - > Automatische SZ/WZ
 - > Verzögerungszeit
 - > Programmierung
 - > Datenbankupdate
 - > Firmwareupdate
 - > Reorganisieren
 - > Vorgänge
 - > Anzeigen
 - > Speichern
 - > Setup
 - > Anmelden
 - > FP-Reset
 - > AES-Key generieren
- Info
 - > System Info
 - > Systemcheck

Beschreibung der Menüfunktionen

Menü Codeänderung

Änderung des Administratorcodes sowie der Benutzercodes.
Wir weisen Sie darauf hin, dass aus Sicherheitsgründen der werkseingestellte Administratorcode, auf einen individuell eingestellten Code geändert werden muss.

- Schalten Sie das Schloss über die **On_{Enter}**-Taste ein.
- Drücken Sie anschließend **Func**.
- Es erscheint „Hauptmenü“.
- Bestätigen Sie mit **On_{Enter}**.
- Über die Taste 1 bzw. 2 können Sie jetzt so lange scrollen, bis der Administrator / Benutzer markiert ist, dessen Code geändert werden soll.
- Bestätigen Sie mit **On_{Enter}**.
- Geben Sie über die Tastatur den bisher gültigen alten- oder Werkscode ein und drücken Sie **On_{Enter}**.
- Geben Sie über die Tastatur den neuen Code ein und bestätigen Sie mit **On_{Enter}**.
- Wiederholen Sie die Eingabe und bestätigen Sie erneut mit **On_{Enter}**.
- Bei richtiger Eingabe erscheint „Codeänderung durchgeführt“.
- Drücken Sie eine beliebige Taste.

Hinweis: Bei erstmaliger Inbetriebnahme eines Tresorschlosses werden zusätzlich Angaben zum aktuellen Datum und zur Uhrzeit abgefragt:

- Eingabe des Tages (2-stellig).
- Eingabe des Monats (2-stellig).
- Eingabe des Jahres (2-stellig).
- Eingabe der Stunde (2-stellig).
- Eingabe der Minuten (2-stellig).

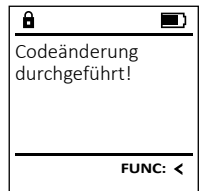
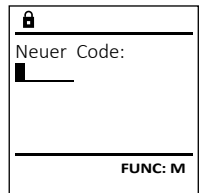

Menü Sprache

- Schalten Sie das Schloss über die ^{On} _{Enter}-Taste ein.
- Drücken Sie anschließend ^{Func}.
- Es erscheint „Hauptmenü“.
- Scrollen Sie mit der Taste 1 bzw. 2, bis Menüpunkt „Sprache“ markiert ist.
- Bestätigen Sie mit ^{On} _{Enter}.
- Es erscheint „Hauptmenü / Sprache“
- Über die Taste 1 bzw. 2 so lange scrollen, bis die gewünschte Sprache markiert ist.
- Bestätigen Sie mit ^{On} _{Enter}.
- Es erscheint „Daten wurden gespeichert!“
- Drücken Sie eine beliebige Taste.

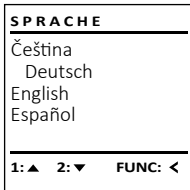
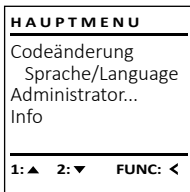

Menü Administrator

Dieses Menü besitzt mehrere Untermenüs, um Funktionen zu gruppieren. Die Funktionen innerhalb dieses Abschnitts sind nur mit Administratorcode vollständig nutzbar.



Menü Administrator / Benutzer

Menü Administrator / Benutzer / Anlegen

Angelegte Benutzer können den Tresor öffnen. Für Infos zu Wertigkeiten siehe Seite 2.

Untermenü Administrator / Benutzer / Anlegen / Code anlegen

- Schalten Sie das Schloss über die ^{On} _{Enter}-Taste ein.
- Drücken Sie anschließend ^{Func}.
- Es erscheint „Hauptmenü“.
- Scrollen Sie mit der Taste 1 bzw. 2, bis Menüpunkt „Administrator“ markiert ist.
- Bestätigen Sie mit ^{On} _{Enter}.
- Es erscheint „Hauptmenü / Administrator“.
- Bestätigen Sie mit ^{On} _{Enter}.
- Es erscheint „Hauptmenü / Administrator / Benutzer“.
- Bestätigen Sie mit ^{On} _{Enter}.
- Es erscheint „Hauptmenü / Administrator / Benutzer / Anlegen“.
- Bestätigen Sie mit ^{On} _{Enter}.
- Geben Sie den Administratorcode ein, um die nötige Berechtigung zu bekommen.

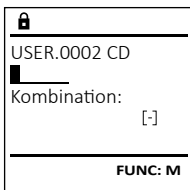
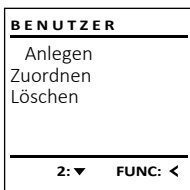

- Der nächste freie Speicherplatz wird angezeigt (z. B. USER.0002 CD).
- Geben Sie den 6-stelligen Code ein und bestätigen Sie mit ^{On} _{Enter}.
- Scrollen Sie mit der Taste 1 bzw. 2 durch die Kombinationsmöglichkeiten.
- Haben Sie keine Kombination ausgewählt, so bestätigen Sie 3x mit ^{On} _{Enter}.
- Haben Sie die Kombination „FP“ ausgewählt, so lernen Sie Ihren Fingerabdruck an, wie beschrieben in Untermenü *Administrator / Benutzer / Anlegen / Finger anlegen*.

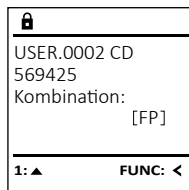

Untermenü Administrator / Benutzer / Anlegen / Finger anlegen

- Schalten Sie das Schloss über die ^{On} _{Enter}-Taste ein.
- Drücken Sie anschließend ^{Func}.
- Es erscheint „Hauptmenü“.
- Scrollen Sie mit der Taste 1 bzw. 2, bis Menüpunkt „Administrator“ markiert ist.
- Bestätigen Sie mit ^{On} _{Enter}.
- Es erscheint „Hauptmenü / Administrator“.
- Bestätigen Sie mit ^{On} _{Enter}.
- Es erscheint „Hauptmenü / Administrator / Benutzer“.
- Bestätigen Sie mit ^{On} _{Enter}.
- Es erscheint „Hauptmenü / Administrator / Benutzer / Anlegen“.
- Scrollen Sie mit der Taste 1 bzw. 2, bis Menüpunkt „Finger anlegen“ markiert ist.
- Bestätigen Sie mit ^{On} _{Enter}.
- Geben Sie den Administratorcode ein, um die nötige Berechtigung zu bekommen.
- Es erscheint „Finger anlernen“.
- Ziehen Sie den Finger mehrmals von oben nach unten und mittig über den Sensor.
- Entweder werden Sie dazu aufgefordert, den Vorgang zu wiederholen (bei Fehlermeldungen, siehe Seite 8), oder Sie erhalten die Meldung „USER.XXXX FP wurde erfolgreich angelegt“.
- Drücken Sie eine beliebige Taste.

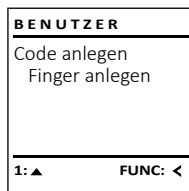

Menü Administrator / Benutzer / Zuordnen

Jeder Benutzer kann einen Code und einen Fingerabdruck besitzen. Für Infos zu Wertigkeiten, siehe Seite 2.

Untermenü Administrator / Benutzer / Zuordnen / Code zuordnen

- Schalten Sie das Schloss über die ^{On} _{Enter}-Taste ein.
- Drücken Sie anschließend ^{Func}.
- Es erscheint „Hauptmenü“.
- Scrollen Sie mit der Taste 1 bzw. 2, bis Menüpunkt „Administrator“ markiert ist.
- Bestätigen Sie mit ^{On} _{Enter}.
- Es erscheint „Hauptmenü / Administrator“.
- Bestätigen Sie mit ^{On} _{Enter}.
- Es erscheint „Hauptmenü / Administrator / Benutzer“.
- Scrollen Sie mit der Taste 1 bzw. 2, bis Menüpunkt „Zuordnen“ markiert ist.“
- Bestätigen Sie mit ^{On} _{Enter}.
- Es erscheint „Hauptmenü / Administrator / Benutzer / Zuordnen“.
- Scrollen Sie mit der Taste ^{On} _{Enter}, bis der Benutzer markiert ist, dem ein Code zugeordnet werden soll.
- Geben Sie den Administratorcode ein, um die nötige Berechtigung zu bekommen.
- Über die Taste 1 bzw. 2 können Sie jetzt so lange scrollen, bis der Benutzer markiert ist, dem ein Code zugeordnet werden soll.
- Bestätigen Sie mit ^{On} _{Enter}.
- Geben Sie den 6-stelligen Code ein und bestätigen Sie mit ^{On} _{Enter}.
- Scrollen Sie mit der Taste 1 bzw. 2 durch die Kombinationsmöglichkeiten.
- Haben Sie keine Kombination ausgewählt, so bestätigen Sie 3x mit ^{On} _{Enter}.

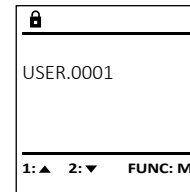
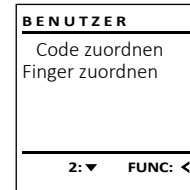
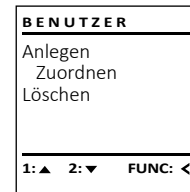

Untermenü Administrator / Benutzer / Zuordnen / Finger zuordnen

- Schalten Sie das Schloss über die On_{Error} -Taste ein.
- Drücken Sie anschließend Func .
- Es erscheint „Hauptmenü“.
- Scrollen Sie mit der Taste 1 bzw. 2, bis Menüpunkt „Administrator“ markiert ist.
- Bestätigen Sie mit On_{Error} .
- Es erscheint „Hauptmenü / Administrator“.
- Bestätigen Sie mit On_{Error} .
- Es erscheint „Hauptmenü / Administrator / Benutzer“.
- Scrollen Sie mit der Taste 1 bzw. 2, bis Menüpunkt „Zuordnen“ markiert ist.“
- Bestätigen Sie mit On_{Error} .
- Scrollen Sie mit der Taste 1 bzw. 2 bis Menüpunkt „Finger zuordnen“ markiert ist.
- Bestätigen Sie mit On_{Error} .
- Geben Sie den Administratorcode ein, um die nötige Berechtigung zu bekommen.
- Es erscheint „Hauptmenü / Administrator / Benutzer / Zuordnen“.
- Über die Taste 1 bzw. 2 können Sie jetzt so lange scrollen, bis der Benutzer markiert ist, dem ein Fingerabdruck zugeordnet werden soll.
- Bestätigen Sie mit On_{Error} .
- Es erscheint „Finger zuordnen“.
- Ziehen Sie den Finger mehrfach von oben nach unten und mittig über den Sensor.
- Entweder werden Sie dazu aufgefordert, den Vorgang zu wiederholen (bei Fehlermeldungen, siehe Seite 8), oder Sie erhalten die Meldung „USER.XXXX FP wurde erfolg. angelegt“.
- Drücken Sie eine beliebige Taste.

BENUTZER	
Anlegen	Zuordnen
Löschen	
1: ▲ 2: ▼ FUNC: <	

BENUTZER	
Code zuordnen	Finger zuordnen
1: ▲ FUNC: <	

BENUTZER	
USER.0003 FP	erfolg. angelegt!
FUNC: <	

Menü Administrator / Benutzer / Löschen

Gelöschte Benutzer haben keinen Zugriff mehr auf den Tresor. In der Historie verbleiben diese jedoch.

Untermenü Administrator / Benutzer / Löschen

- Schalten Sie das Schloss über die On_{Error} -Taste ein.
- Drücken Sie anschließend Func .
- Es erscheint „Hauptmenü“.
- Scrollen Sie mit der Taste 1 bzw. 2, bis Menüpunkt „Administrator“ markiert ist.
- Bestätigen Sie mit On_{Error} .
- Es erscheint „Hauptmenü / Administrator“.
- Bestätigen Sie mit On_{Error} .
- Es erscheint „Hauptmenü / Administrator / Benutzer“.
- Bestätigen Sie mit On_{Error} .
- Es erscheint „Hauptmenü / Administrator / Benutzer / Löschen“.
- Scrollen Sie mit der Taste 1 bzw. 2, bis Menüpunkt „Löschen“ markiert ist.
- Bestätigen Sie mit On_{Error} .
- Geben Sie den Administratorcode ein, um die nötige Berechtigung zu bekommen.
- Über die Taste 1 bzw. 2 können Sie jetzt so lange scrollen, bis der Benutzer markiert ist, der gelöscht werden soll.
- Bestätigen Sie mit On_{Error} .
- Es erscheint „Datensatz gelöscht“.
- Drücken Sie eine beliebige Taste.

BENUTZER	
Anlegen	Zuordnen
Löschen	
1: ▲ FUNC: <	

BENUTZER	
USER.0001 CD	
1: ▲ 2: ▼ FUNC: M	

BENUTZER	
Datensatz gelöscht!	
FUNC: <	

Menü Administrator / Zeitfunktionen

Neben Uhrzeit und Datum kann auch eingestellt werden, ob automatisch zwischen Mittel-europäischer Sommer-/Winterzeit gewechselt werden soll. Die Verzögerungszeit verhindert ein schnelles Öffnen bei einem Überfall.

ADMIN	
Benutzer	Zeitfunktionen
Programmierung	Vorgänge
1: ▲ 2: ▼ FUNC: <	

Menü Administrator / Zeitfunktionen / Uhrzeit stellen

- Schalten Sie das Schloss über die On_{Error} -Taste ein.
- Drücken Sie anschließend Func .
- Es erscheint „Hauptmenü“.
- Scrollen Sie mit der Taste 1 bzw. 2, bis Menüpunkt „Administrator“ markiert ist.
- Bestätigen Sie mit On_{Error} .
- Es erscheint „Hauptmenü / Administrator“.
- Scrollen Sie mit der Taste 1 bzw. 2, bis Menüpunkt „Zeitfunktionen“ markiert ist.
- Bestätigen Sie mit On_{Error} .
- Es erscheint „Administrator / Zeitfunktionen“.
- Bestätigen Sie mit On_{Error} .
- Geben Sie den Administratorcode ein, um die nötige Berechtigung zu bekommen.
- Über die Tastatur kann die Zeit (24-Stunden-Rhythmus) eingestellt werden.
- Bestätigen Sie mit On_{Error} .
- Es erscheint „Daten wurden gespeichert!“.
- Drücken Sie eine beliebige Taste.

ZEITFUNK...	
Uhrzeit stellen	Datum stellen
Autom. SZ/WZ	Verzögerungszeit
2: ▼ FUNC: <	

ZEITFUNK...	
Uhrzeit stellen	H.M 0.00
FUNC: M	

Menü Administrator / Zeitfunktionen / Datum stellen

- Schalten Sie das Schloss über die On/Enter -Taste ein.
- Drücken Sie anschließend Func.
- Es erscheint „Hauptmenü“.
- Scrollen Sie mit der Taste 1 bzw. 2, bis Menüpunkt „Administrator“ markiert ist.
- Bestätigen Sie mit On/Enter .
- Es erscheint „Hauptmenü / Administrator“.
- Scrollen Sie mit der Taste 1 bzw. 2, bis Menüpunkt „Zeitfunktionen“ markiert ist.
- Bestätigen Sie mit On/Enter .
- Es erscheint „Zeitfunktionen“.
- Scrollen Sie mit der Taste 1 bzw. 2, bis Menüpunkt „Datum stellen“ markiert ist.
- Bestätigen Sie mit On/Enter .
- Geben Sie den Administratorcode ein, um die nötige Berechtigung zu bekommen.
- Über die Tastatur kann das Datum eingestellt werden.
- Bestätigen Sie mit On/Enter .
- Es erscheint „Daten wurden gespeichert!“.
- Drücken Sie eine beliebige Taste.

ZEITFUNK...		
Uhrzeit stellen		
Datum stellen		
Autom. SZ/WZ		
Verzögerungszeit		
1: ▲	2: ▼	FUNC: <

Datum stellen		
D.M.Y. 0.00.00		
FUNC: M		

Menü Administrator / Zeitfunktionen / Autom. SZ/WZ

Automatischer Wechsel zwischen Mittel-europäischer Sommer-/Winterzeit.

- Schalten Sie das Schloss über die On/Enter -Taste ein.
- Drücken Sie anschließend Func.
- Es erscheint „Hauptmenü“.
- Scrollen Sie mit der Taste 1 bzw. 2, bis Menüpunkt „Administrator“ markiert ist.
- Bestätigen Sie mit On/Enter .
- Es erscheint „Administrator“.
- Scrollen Sie mit der Taste 1 bzw. 2, bis Menüpunkt „Zeitfunktionen“ markiert ist.
- Bestätigen Sie mit On/Enter .
- Es erscheint „Zeitfunktionen“.
- Scrollen Sie mit der Taste 1 bzw. 2, bis Menüpunkt „Autom. SZ/WZ“ markiert ist.
- Bestätigen Sie mit On/Enter .
- Geben Sie den Administratorcode ein, um die nötige Berechtigung zu bekommen.
- Über die Tasten 1 bzw. 2 kann die automatische Zeitumstellung ein oder ausgeschaltet werden.
- Bestätigen Sie mit On/Enter .
- Es erscheint „Daten wurden gespeichert!“.
- Drücken Sie eine beliebige Taste.

ZEITFUNK...		
Uhrzeit stellen		
Datum stellen		
Autom. SZ/WZ		
Verzögerungszeit		
1: ▲	2: ▼	FUNC: <

Autom. SZ/WZ		
[Ein]		
1: ▲	FUNC: M	

Menü Administrator / Zeitfunktionen / Verzögerungszeit

Die Verzögerungszeit richtet eine gewünschte Wartezeit vor der Ausführung einer Funktion ein und kann somit ein schnelles Öffnen bei einem Überfall verhindern. Nach Ablauf der Verzögerungszeit muss erneut eine gültige und vollwertige Eingabe erfolgen, um Zugang zu gewähren.

- Schalten Sie das Schloss über die On/Enter -Taste ein.
- Drücken Sie anschließend Func.
- Es erscheint „Hauptmenü“.
- Scrollen Sie mit der Taste 1 bzw. 2, bis Menüpunkt „Administrator“ markiert ist.
- Bestätigen Sie mit On/Enter .
- Es erscheint „Administrator“.
- Scrollen Sie mit der Taste 1 bzw. 2, bis Menüpunkt „Zeitfunktionen“ markiert ist.
- Bestätigen Sie mit On/Enter .
- Es erscheint „Zeitfunktionen“.
- Scrollen Sie mit der Taste 1 bzw. 2, bis Menüpunkt „Verzögerungszeit“ markiert ist.
- Bestätigen Sie mit On/Enter .
- Geben Sie den Administratorcode ein, um die nötige Berechtigung zu bekommen. Falls bereits eine Verzögerungszeit eingestellt wurde, muss diese erst durchlaufen werden.
- Über die Tastatur kann die Verzögerungszeit (0-99 Minuten) eingestellt werden.
- Bestätigen Sie mit On/Enter .
- Es erscheint „Daten wurden gespeichert!“.
- Drücken Sie eine beliebige Taste.

ZEITFUNK...		
Uhrzeit stellen		
Datum stellen		
Autom. SZ/WZ		
Verzögerungszeit		
1: ▲	FUNC: <	

Verzögerungszeit		
[00] min		
FUNC: M		

Menü Administrator / Programmierung

Ein Firmwareupdate installiert die neueste Softwareversion. Das Reorganisieren sortiert die Datenbank.

ADMIN		
Benutzer		
Zeitfunktionen		
Programmierung		
Vorgänge		
1: ▲	2: ▼	FUNC: <

Menü Administrator / Programmierung / Datenbankupdate

Diese Funktion ist vorerst nicht freigeschaltet.

PROGRAMMING		
Datenbankupdate		
Firmwareupdate		
Reorganisation		
2: ▼ FUNC: <		

Menü Administrator / Programmierung / Firmwareupdate

- Bitte stellen Sie sicher, dass die Batterien vor dem Firmwareupdate voll sind.
- Kopieren Sie die neue Firmware-Version bitte auf eine FAT-32-formatierte microSD-Karte und führen Sie diese bitte in den microSD-Kartenslot ein.
- Schalten Sie das Schloss über die On/Enter -Taste ein.
- Drücken Sie anschließend Func.
- Es erscheint „Hauptmenü“.
- Scrollen Sie mit der Taste 1 bzw. 2, bis Menüpunkt „Administrator“ markiert ist.
- Bestätigen Sie mit On/Enter .
- Es erscheint „Administrator“.
- Scrollen Sie mit der Taste 1 bzw. 2, bis Menüpunkt „Programmierung“ markiert ist.
- Bestätigen Sie mit On/Enter .
- Es erscheint „Programmierung“.
- Scrollen Sie mit der Taste 1 bzw. 2, bis Menüpunkt „Firmwareupdate“ markiert ist.
- Bestätigen Sie mit On/Enter .
- Geben Sie den Administratorcode ein, um die nötige Berechtigung zu bekommen.
- Es erscheint „Aktuelle Original-Hersteller Firmwar. Version mit Enter bestätigen!“.
- Bestätigen Sie mit On/Enter . Danach brauchen Sie in den Prozess nicht weiter eingreifen.
- Es erscheint die Meldung „Strom nicht unterbrechen“.
- Die Anzeige im Display erlischt für einige Zeit.
- Nach Abschluss des Updates erscheint der Hinweis „Firmware Update durchgeführt!“.

PROGRAMMING		
Datenbankupdate		
Firmwareupdate		
Reorganisation		
1: ▲	2: ▼	FUNC: <

Aktuelle Original-Hersteller Firmwar. Version mit Enter bestätigen!		
FUNC: M		

Firmware Update durchgeführt!		
FUNC: <		

Menü Administrator / Programmierung / Reorganisation

Für die Optimierung der Benutzerdatenbank und Neustrukturierung der Benutzerdatensätze ist die Reorganisation zyklisch durchzuführen.

- Schalten Sie das Schloss über die On/Enter -Taste ein.
- Drücken Sie anschließend Func.
- Es erscheint „Hauptmenü“.
- Scrollen Sie mit der Taste 1 bzw. 2, bis Menüpunkt „Administrator“ markiert ist.
- Bestätigen Sie mit On/Enter .
- Es erscheint „Administrator“.
- Scrollen Sie mit der Taste 1 bzw. 2, bis Menüpunkt „Programmierung“ markiert ist.
- Bestätigen Sie mit On/Enter .
- Es erscheint „Programmierung“.
- Scrollen Sie mit der Taste 1 bzw. 2, bis Menüpunkt „Reorganisation“ markiert ist.
- Bestätigen Sie mit On/Enter .
- Geben Sie den Administratorcode ein, um die nötige Berechtigung zu bekommen.
- Es erscheint „Reorganisation läuft“.

PROGRAMMING		
Datenbankupdate		
Firmwareupdate		
Reorganisation		
1: ▲	FUNC: <	

Reorganisation läuft		

Menü Administrator / Vorgänge

Die Historie kann auf einer eingesteckten microSD-Karte gespeichert werden bzw. direkt auf dem Display ausgegeben werden.

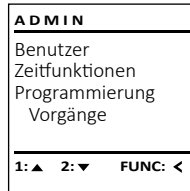

Menü Administrator / Vorgänge / Anzeigen

- Schalten Sie das Schloss über die On_{Enter} -Taste ein.
- Drücken Sie anschließend Func .
- Es erscheint „Hauptmenü“.
- Scrollen Sie mit der Taste 1 bzw. 2, bis Menüpunkt „Administrator“ markiert ist.
- Bestätigen Sie mit On_{Enter} .
- Es erscheint „Administrator“.
- Scrollen Sie mit der Taste 1 bzw. 2, bis Menüpunkt „Vorgänge“ markiert ist.
- Bestätigen Sie mit On_{Enter} .
- Geben Sie den Administratorcode ein, um die nötige Berechtigung zu bekommen.
- Scrollen Sie mit der Taste 1 bzw. 2 durch die Datensätze.
- Bestätigen Sie mit On_{Enter} .

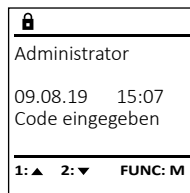
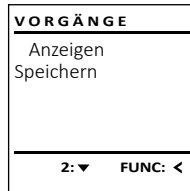

Menü Administrator / Vorgänge / Speichern

- Führen Sie diese bitte eine FAT-32-formatierte microSD-Karte in den microSD-Kartenslot ein.
- Schalten Sie das Schloss über die On_{Enter} -Taste ein.
- Drücken Sie anschließend Func .
- Es erscheint „Hauptmenü“.
- Scrollen Sie mit der Taste 1 bzw. 2, bis Menüpunkt „Administrator“ markiert ist.
- Bestätigen Sie mit On_{Enter} .
- Es erscheint „Administrator“.
- Scrollen Sie mit der Taste 1 bzw. 2, bis Menüpunkt „Vorgänge“ markiert ist.
- Bestätigen Sie mit On_{Enter} .
- Es erscheint „Vorgänge“.
- Scrollen Sie mit der Taste 1 bzw. 2, bis Menüpunkt „Speichern“ markiert ist.
- Bestätigen Sie mit On_{Enter} .
- Geben Sie den Administratorcode ein, um die nötige Berechtigung zu bekommen.
- Es erscheint „Bitte warten!“.
- Es erscheint „Daten wurden gespeichert!“.
- Drücken Sie eine beliebige Taste.

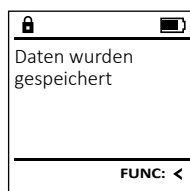
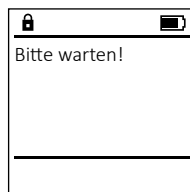
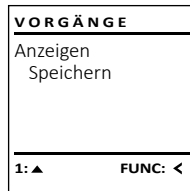

Menü Administrator / Setup

Das System muss für die Kommunikation innerhalb des Gerätes angemeldet werden. FP-Reset entfernt alle Fingerabdrücke.

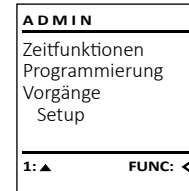

Menü Administrator / Setup / Anmelden

Im Falle eines kompletten Systemausfalls kann es vorkommen, dass die elektronische Bedienblende erneut an den Schließmechanismus angemeldet werden muss.

- Schalten Sie das Schloss über die On_{Enter} -Taste ein.
- Drücken Sie anschließend Func .
- Es erscheint „Hauptmenü“.
- Scrollen Sie mit der Taste 1 bzw. 2, bis Menüpunkt „Administrator“ markiert ist.
- Bestätigen Sie mit On_{Enter} .
- Es erscheint „Administrator“.
- Scrollen Sie mit der Taste 1 bzw. 2, bis Menüpunkt „Setup“ markiert ist.
- Bestätigen Sie mit On_{Enter} .
- Geben Sie den Administratorcode ein, um die nötige Berechtigung zu bekommen.
- Es erscheint „Daten wurden gespeichert!“
- Drücken Sie eine beliebige Taste.

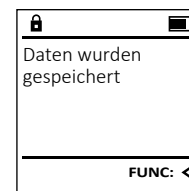
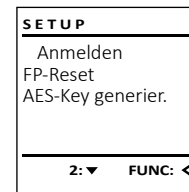

Nach einer Anmeldung muss der Administratorcode, wie beschrieben in Menü Codeänderung, geändert werden.

Menü Administrator / Setup / FP-Reset

- Schalten Sie das Schloss über die On_{Enter} -Taste ein.
- Drücken Sie anschließend Func .
- Es erscheint „Hauptmenü“.
- Scrollen Sie mit der Taste 1 bzw. 2, bis Menüpunkt „Administrator“ markiert ist.
- Bestätigen Sie mit On_{Enter} .
- Es erscheint „Administrator“.
- Scrollen Sie mit der Taste 1 bzw. 2, bis Menüpunkt „Setup“ markiert ist.
- Bestätigen Sie mit On_{Enter} .
- Scrollen Sie mit der Taste 1 bzw. 2, bis Menüpunkt „FP-Reset“ markiert ist.
- Bestätigen Sie mit On_{Enter} .
- Geben Sie den Administratorcode ein, um die nötige Berechtigung zu bekommen.
- Es erscheint „Daten löschen mit ENTER Taste!“.
- Bestätigen Sie mit On_{Enter} .
- Es erscheint „Bitte warten!“
- Drücken Sie eine beliebige Taste.

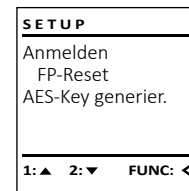

Menü Administrator / Setup / AES-Key generier.

Diese Funktion ist vorerst nicht freigeschaltet.

In diesem Menü können Sie sich mehrere Informationen des Systems anzeigen lassen.

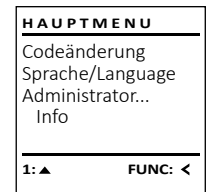

Menü Info / System Info

- Schalten Sie das Schloss über die On_{Enter} -Taste ein.
- Drücken Sie anschließend Func .
- Es erscheint „Hauptmenü“.
- Scrollen Sie mit der Taste 1 bzw. 2, bis Menüpunkt „Info“ markiert ist.
- Bestätigen Sie mit On_{Enter} .
- Es erscheint „Info“.
- Bestätigen Sie mit On_{Enter} .
- Geben Sie den Administratorcode ein, um die nötige Berechtigung zu bekommen.
- Die System Informationen werden angezeigt.
- Scrollen Sie mit der Taste 1 bzw. 2, um die Informationen anzusehen.
- Kehren Sie mit der Func -Taste wieder zurück.

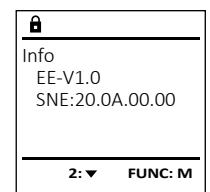
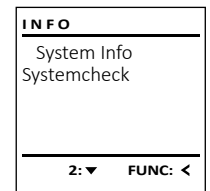

Menü Info / Systemcheck

- Schalten Sie das Schloss über die On_{Enter} -Taste ein.
- Drücken Sie anschließend Func .
- Es erscheint „Hauptmenü“.
- Scrollen Sie mit der Taste 1 bzw. 2, bis Menüpunkt „Info“ markiert ist.
- Bestätigen Sie mit On_{Enter} .
- Es erscheint „Info“.
- Scrollen Sie mit der Taste 1 bzw. 2, bis Menüpunkt „Systemcheck“ markiert ist.
- Bestätigen Sie mit On_{Enter} .
- Geben Sie den Administratorcode ein, um die nötige Berechtigung zu bekommen.
- Die Systemcheck Informationen werden angezeigt.
- Scrollen Sie mit der Taste 1 bzw. 2, um die Informationen anzusehen.
- Kehren Sie mit der Func -Taste wieder zurück.

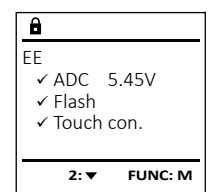
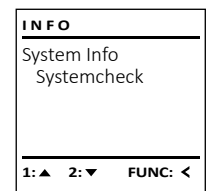

Fehlermeldungen

Im Folgenden werden die Fehleranzeigen auf dem Display beim Anlernen eines Fingers bzw. beim Öffnen dargestellt.

Fehlermeldung	Lösung
<i>Zu schnell!</i> <i>Bitte wiederholen</i>	Ziehen Sie den Finger langsamer über den Sensor.
<i>Zu schief!</i> <i>Bitte wiederholen</i>	Ziehen Sie den Finger gerade über den Sensor.
<i>Zu kurz!</i> <i>Bitte wiederholen</i>	Ziehen Sie den Finger so über den Sensor, dass mehr Fläche Ihres Fingers gelesen werden kann.
<i>Mittig positio. und wiederholen!</i>	Positionieren Sie Ihren Finger mittig über den Sensor.
<i>Code falsch!</i>	Geben Sie einen gültigen Code ein.
<i>Kein Zutritt!</i>	Es wurde ein nicht gespeicherter Finger benutzt. Wiederholen Sie mit einem bereits angelernten Finger.



Batteriewechsel

Über die Batteriestandsanzeige oben rechts im Display können Sie jederzeit den Batteriestatus ersehen. Wenn die Batteriekapazität zur Neige geht, erscheint im Display ein entsprechender Hinweis: Bei Erscheinen dieses Hinweises wechseln Sie die Batterien möglichst sofort.

Entfernen Sie die Schraube auf der Unterseite der Schlosselektronik. Hierzu benötigen Sie einen Torx T 8 Schraubendreher. Dieser ist im Lieferumfang enthalten.

Lassen Sie den Deckel zusammen mit den Batterien nach unten herausgleiten.

Entfernen Sie die alten Batterien und entsorgen Sie sie gemäß der Entsorgungshinweise auf Seite 8. Ersetzen Sie die Batterien durch vier neue 1,5 V AA Mignon-Batterien und gemäß der korrekten Polung. Hierzu sind Abbildungen auf der Batteriehalterung dargestellt. Bitte benutzen Sie Markenbatterien und keine Akkus.

Schieben Sie den Deckel samt Batterien wieder in die Schließelektronik und schrauben Sie sie fest.

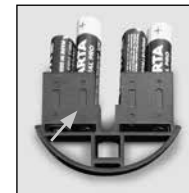
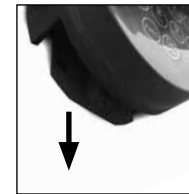

Gewährleistung

BURG-WÄCHTER Produkte werden entsprechend den zum Produktionszeitpunkt geltenden technischen Standards und unter Einhaltung unserer Qualitätsstandards produziert. Die Gewährleistung beinhaltet ausschließlich Mängel, welche nachweislich auf Herstellungs- oder Materialfehler zum Verkaufszeitpunkt zurückzuführen sind. Die Gewährleistung endet nach zwei Jahren, weitere Ansprüche sind ausgeschlossen. Entstandene Mängel und Schäden durch z. B. Transport, Fehlbedienung, unsachgemäße Anwendung, Verschleiß etc. sind von der Gewährleistung ausgeschlossen. Die Batterien sind von der Gewährleistung ausgenommen. Festgestellte Mängel müssen schriftlich, inkl. Original-Kaufbeleg und kurzer Fehlerbeschreibung, bei Ihrem Verkäufer eingereicht werden. Nach Prüfung innerhalb einer angemessenen Zeit entscheidet der Gewährleistungsgeber über eine mögliche Reparatur oder einen Austausch.

Achtung:

Um Ihnen ein qualitativ einwandfreies und hochwertiges Produkt zu liefern und Ihnen im Service- oder Reparaturfall optimal zu helfen, ist es erforderlich, dass fehlerhafte oder defekte Geräte zusammen mit dem gültigen Administratorcode bei Ihrem Händler zusammen mit dem Originalkaufbeleg vorgelegt werden.

Bei Rücksendungen aufgrund Ihres Widerrufsrechts müssen sich darüber hinaus alle Geräteteile unbeschädigt in Werkseinstellung befinden. Im Falle einer Nichtbeachtung erlischt die Gewährleistung.

Entsorgung des Gerätes

Sehr geehrter Kunde, bitte helfen Sie Abfall zu vermeiden. Sollten Sie zu einem Zeitpunkt beabsichtigen, dieses Gerät zu entsorgen, denken Sie bitte daran, dass viele Bestandteile dieses Gerätes aus wertvollen Materialien bestehen, welche man recyceln kann.



Wir weisen darauf hin, dass derart gekennzeichnete Elektro- und Elektronikgeräte sowie Batterien nicht über den Hausmüll, sondern getrennt bzw. separat gesammelt werden müssen. Bitte erkundigen Sie sich bei der zuständigen Stelle in Ihrer Stadt/Gemeinde nach Sammelstellen für Batterien und Elektromüll.



Hiermit erklärt die BURG-WÄCHTER KG, dass das vorliegende Gerät den Richtlinien 2014/30/EU, (EMC) und der 2011/65/EU (RoHS) entspricht.

Der vollständige Text der EU-Konformitätserklärung ist unter der Internetadresse www.burg.biz abrufbar.

Sicherheitsempfehlung

Bitte reinigen Sie gelegentlich mit einem Mikrofasertuch (z. B. Brillenputztuch) die Tastaturbedienfläche, um etwaige Fingerabdrücke auf der Tastaturoberfläche zu entfernen.

Druck- und Satzfehler sowie technische Änderungen vorbehalten.

Technische Daten

Anzahl der Administratorcodes:	1
Anzahl der Benutzercodes:	9 (max.)
Anzahl der Fingerprint-Codes:	20 (max.)
Sperrzeiten:	Nach 3x falscher Codeeingabe 5 Minuten, danach jeweils 10 Minuten
Spannungsversorgung:	4x AA MIGNON LR6 ALKALINE
Datum/Uhrzeit:	✓
Updatefähig (Firmware):	✓
Historienanzahl:	2.000

Design

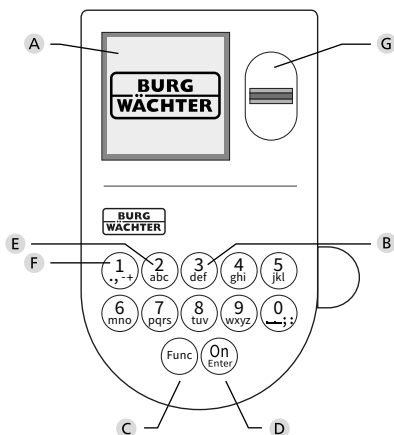

A Display

B Number keys

The numbers "1" - "0" are used for input e.g. when entering the code.

C "Func" key

Multifunction key which adapts to perform several functions, including; Go back one menu level, delete a entered character, show the Main menu. The display shows the current function of the key (see section 3).

D "On/Enter" key

The "On/Enter" key starts the system or selects the current menu item.

E "1" key

The key can be used to scroll up if there are several menu options. If this is possible, the display shows this (see section 3).

F "2" key

The key can be used to scroll down if there are several menu options. If this is possible, the display shows this (see section 3).

G Fingerprint sensor

Fingerprints can be stored via the fingerprint sensor and used to open the safe.

Dear customer,

Thank you for choosing a safe with a BURG-WÄCHTER SecuTronic lock. This electronic lock is certified according to ECB Class B. You have purchased a product that meets extremely high security requirements and was developed and produced according to current technical standards. This lock is certified according to EN 1300: 2018. (Classification of high-security locks according to their resistance to unauthorised opening).

Important: Please read the entire instruction manual before programming and keep this manual safe so that you can revisit it at a later date.

We hope you enjoy your new BURG-WÄCHTER safe.
Your Burg-Wächter KG

General information

Activation

The electronics are switched on using the  key on the keyboard. This then lights up. At the same time, the display shows the BURG-WÄCHTER logo for a moment before the input graphic for the pin code or fingerprint appears.

Languages

The menu navigation in the display is available in twelve languages and can be set via the "Languages" menu. Please refer to chapter "Menu Language" for a detailed explanation.

Authorisation request

A valid pin code must also be entered to open the door with a fingerprint.

Background:

Fingerprints do not receive full access rights in the current software version. Full access rights are required to authorise the opening and unlock the safe. Consequently, a valid pin code of a second user is required. During the process of creating a user pin code, a prompt asks whether the access right should also require a fingerprint. If the user selects yes, the pin code is automatically downgraded to a half-access right. This pin code now requires a pin code or fingerprint from a different authorised user. A pin code and fingerprint from the same user will not be accepted. If you choose not to require a fingerprint when creating a pin code, it will keep full access rights and a second user is not required to open the safe.

Blocking times

To protect against tampering, the lock electronics block access to the safe for five minutes if an incorrect pin code has been entered three times in succession. Then, for every further incorrect entry, ten minutes. During this blocking time, the remaining time on the display runs countdown. It is not possible to open the safe during this period, even with a valid user or administrator code.

Increasing burglary protection

Please take care to ensure codes do not fall into the wrong hands. Therefore, store the codes in a safe location so that they can only be accessed by authorised persons. In the event you lose a code, the lock must be set to a new code.

- The factory code must be changed as soon as the lock is commissioned
- Codes that are easy to guess (e.g. 1, -2, -3, -4, -5, -6) must not be used
- Personal data (e.g. birthdays) or other data that may be guessed with knowledge of the code owner must not be used as a code
- After changing the code, the lock must be checked several times with the safety door opened

Attention: All changes to the administrator code, the factory code and the user code must be carried out with the safe door open! After changing a code, the lock must be operated several times with the new code with the safe door open.

Input options

Number keys:

The numbers "1" - "0" are used for input e.g. when entering the code.

"Func" key:

Multifunction key which adapts to perform several functions, including; Go back one menu level, delete a entered character, show the Main menu. The display shows the current function of the key.

"On/Enter" key:

The "On/Enter" button starts the system or selects the current menu item.

Keys "1" and "2":

In menus, you can scroll up and down using these keys. If this is possible, the display shows this with the corresponding arrows.

Fingerprint sensor:

Fingerprints can be stored via the fingerprint sensor or used to open the safe

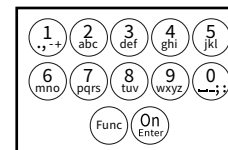

Display

- A Specifies whether you can use the **Func** key to cancel the last entry (**<**) or switch to the main menu (**M**).
- B (**2:▼**) appears when you can scroll down using the "2" key.
- C (**1:▲**) appears when you can scroll up using the "1" key.
- D (**🔋**) indicates the battery level.
- E (**🔒/🔓**) indicates whether the locking mechanism has released the lock and the safe can be opened.

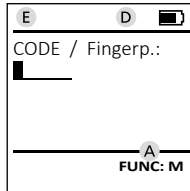
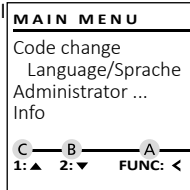

Opening

Opening with PIN code

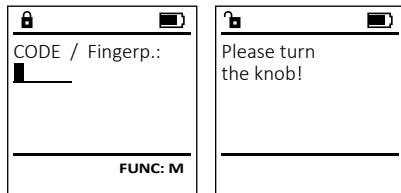

- Switch on the lock using the **On_{enter}** key.
- Enter the 6-digit PIN code (factory setting "1-2-3-4-5-6").
- "Please turn the knob!" appears in the display
- Turn the knob.

Opening with fingerprint



- Switch on the lock using the **On_{enter}** key.
- Move a programmed finger from the top to bottom centrally over the sensor.
- The message "Validity not achieved" appears on the display.
- Enter a valid 6-digit pin code (factory setting "1-2-3-4-5-6") of another user.
- "Please turn the knob!" appears in the display
- Turn the knob.

Closing

After the safe has been closed, it is essential that the rotary knob is moved manually to its initial position. Ensure that the rotary knob is in the same position as in the following illustration.

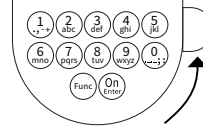

Menu structure

Setting up the menu structure

- Change code
- Language
- Administrator
 - > User
 - > Create
 - > Create code
 - > Create fingerprint
 - > Assign
 - > Assign code
 - > Assign fingerprint
 - > Delete
 - > Time functions
 - > Set time
 - > Set date
 - > Automatic ST/WT
 - > Delay time
 - > Programming
 - > Database update
 - > Firmware update
 - > Reorganise
 - > Processes
 - > Display
 - > Save
 - > Setup
 - > Register
 - > FP reset
 - > Generate AES key
- Info
 - > System info
 - > System check

Description of the menu functions

Code Change menu

Change the administrator code and the user codes. We would like to point out that, for security reasons, the factory-set administrator code must be changed to an individually set code.

- Switch on the lock using the **On_{enter}** - key.
- Then press **Func**.
- The "Main menu" appears.
- Confirm with **On_{enter}**.
- You can use the keys 1 or 2 to scroll until the administrator/user is displayed and you wish to change the code for.
- Confirm with **On_{enter}**.
- Enter the old or factory code that was previously valid using the keypad and press **On_{enter}**.
- Enter the new code using the keypad and confirm with **On_{enter}**.
- Repeat your entry and confirm it again with **On_{enter}**.
- "Code change completed" is displayed after a correct entry.
- Press any key.

Note: When a safe lock is first started up, additional information on the current date and time are requested:

- Enter the day (2 digits)
- Enter the month (2 digits)
- Enter the year (2 digits)
- Enter the hour (2 digits)
- Enter the minutes (2 digits)

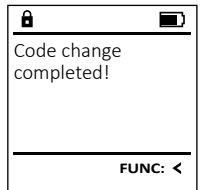
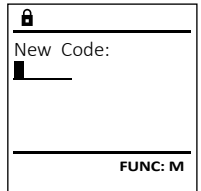
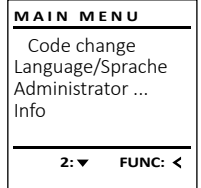

Language menu

- Switch on the lock using the On_{Enter} key.
- Then press Func.
- The "Main menu" appears.
- Scroll with the 1 or 2 key until the "Language" menu item is highlighted.
- Confirm with On_{Enter} .
- "Main menu / language" appears.
- Use keys 1 or 2 to scroll until the desired language is marked.
- Confirm with On_{Enter} .
- "Data has been saved!" appears in the display
- Press any key.

```

MAIN MENU
Code change
Language/Sprache
Administrator ...
Info
1:▲ 2:▼ FUNC: <
    
```

```

LANGUAGE
Čeština
Deutsch
English
Español
1:▲ 2:▼ FUNC: <
    
```

Administrator menu

This menu has several sub-menus to group functions. The functions within this section can only be fully used with the administrator code.

```

MAIN MENU
Code change
Language/Sprache
Administrator ...
Info
1:▲ 2:▼ FUNC: <
    
```

Menu Administrator / User

Menu Administrator / User / Create

Created users can open the safe.
See page 9 for information on validity.

Sub-menu Administrator / User / Create / Create code

- Switch on the lock using the On_{Enter} key.
- Then press Func.
- The "Main menu" appears.
- Scroll with the 1 or 2 key until the "Administrator" menu item is highlighted.
- Confirm with On_{Enter} .
- "Main menu / Administrator" appears.
- Confirm with On_{Enter} .
- "Main menu / Administrator / User" appears.
- Confirm with On_{Enter} .
- "Main menu / Administrator / User / Create" appears.
- Confirm with On_{Enter} .
- Enter the administrator code to acquire the authorisation for programming.

```

USER
Create
Assign
Delete
2:▼ FUNC: <
    
```

```

USER
USER.0001 CD
Combination:
[FP]
FUNC: M
    
```

- The next free memory entry is displayed (e.g. USER.0002 CD).
- Enter the 6-digit code and confirm it with On_{Enter} .
- Use key 1 or 2 to scroll through the possible combinations.
- If you have not selected a combination, confirm 3x with On_{Enter} .
- If you have selected the combination "FP", you will create your fingerprint as described in the sub-menu "Administrator / User / Create / Create fingerprint".

Sub-menu Administrator / User / Create / Create fingerprint

- Switch on the lock using the On_{Enter} key.
- Then press Func.
- The "Main menu" appears.
- Scroll with the 1 or 2 key until the "Administrator" menu item is highlighted.
- Confirm with On_{Enter} .
- "Main menu / Administrator" appears.
- Confirm with On_{Enter} .
- "Main menu / Administrator / User" appears.
- Confirm with On_{Enter} .
- "Main menu / Administrator / User / Create fingerprint" appears.
- Scroll with the 1 or 2 key until the "Create fingerprint" menu item is highlighted.
- Confirm with On_{Enter} .
- Enter the administrator code to acquire the authorisation for programming.
- "Programm finger" appears.
- Move the finger from the top to bottom centrally and a number of times over the sensor.
- The display will either prompt you to repeat the process (for error messages, see page 15), or the message "USER.XXXX FP created!" will appear.
- Press any key.

```

USER.0002 CD
569425
Kombination:
[FP]
1:▲ FUNC: <
    
```

```

USER.0001 CD
Created!
FUNC: <
    
```

```

USER
Create Code
Create Finger
1:▲ FUNC: <
    
```

```

Program finger
■■■4↓
FUNC: <
    
```

```

USER.0003 FP
created!
FUNC: <
    
```

Menu Administrator / User / Assign

Users can have a code and a fingerprint.
See page 9 for information on validity.

Sub-menu Administrator / User / Assign / Create code

- Switch on the lock using the On_{Enter} key.
- Then press Func.
- The "Main menu" appears.
- Scroll with the 1 or 2 key until the "Administrator" menu item is highlighted.
- Confirm with On_{Enter} .
- "Main menu / Administrator" appears.
- Confirm with On_{Enter} .
- "Main menu / Administrator / User" appears.
- Scroll with the 1 or 2 key until the "Assign" menu item is highlighted.
- Confirm with On_{Enter} .
- "Main menu / Administrator / User / Assign Finger" appears.
- Confirm with On_{Enter} .
- Enter the administrator code to acquire the authorisation for programming.
- You can use the keys 1 or 2 to scroll until the user is marked whose code is supposed to be assigned.
- Confirm with On_{Enter} .
- Enter the 6-digit code and confirm it with On_{Enter} .
- Use key 1 or 2 to scroll through the possible combinations.
- If you have not selected a combination, confirm 3x with On_{Enter} .

```

USER
Create
Assign
Delete
1:▲ 2:▼ FUNC: <
    
```

```

USER
Assign Code
Assign Finger
2:▼ FUNC: <
    
```

```

USER.0001
1:▲ 2:▼ FUNC: M
    
```

Sub-menu Administrator / User / Assign / Assign fingerprint

- Switch on the lock using the On_{Enter} key.
- Then press Func .
- The "Main menu" appears.
- Scroll with the 1 or 2 key until the menu item "Administrator" is highlighted.
- Confirm with On_{Enter} .
- "Main menu / Administrator" appears.
- Confirm with On_{Enter} .
- "Main menu / Administrator / User" appears.
- Scroll with the 1 or 2 key until the "Assign" menu item is highlighted.
- Confirm with On_{Enter} .
- Scroll with the 1 or 2 key until the "Assign Finger" menu item is highlighted.
- Confirm with On_{Enter} .
- Enter the administrator code to acquire the authorisation for programming.
- "Main menu / Administrator / User / Assign Finger" appears.
- You can use the keys 1 or 2 to scroll until the user is marked whose fingerprint is supposed to be assigned.
- Confirm with On_{Enter} .
- "Create fingerprint" appears.
- Move the finger from the top to bottom centrally and a number of times over the sensor.
- The display will either prompt you to repeat the process (for error messages, see page 15), or the message "USER.XXXX FP created!" will appear.
- Press any key.

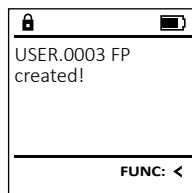
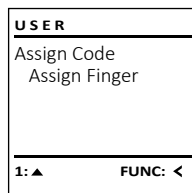
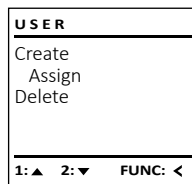

Menu Administrator / User / Delete

Deleted users no longer have access to the safe. However, these remain in the history.

Sub-menu Administrator / User / Delete

- Switch on the lock using the On_{Enter} key.
- Then press Func .
- The "Main menu" appears.
- Scroll with the 1 or 2 key until the menu item "Administrator" is highlighted.
- Confirm with On_{Enter} .
- "Main menu / Administrator" appears.
- Confirm with On_{Enter} .
- "Main menu / Administrator / User" appears.
- Confirm with On_{Enter} .
- "Main menu / Administrator / User / Delete" appears.
- Scroll with the 1 or 2 key until the menu item "Delete" is highlighted.
- Confirm with On_{Enter} .
- Enter the administrator code to acquire the authorisation for programming.
- You can use the keys 1 or 2 to scroll until the user is marked whose code is supposed to be deleted.
- Confirm with On_{Enter} .
- "Data has been deleted" appears.
- Press any key.

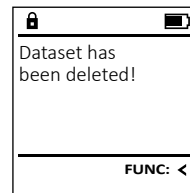
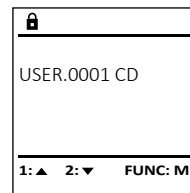
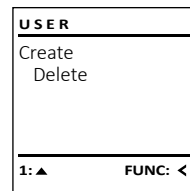

Menu Administrator / Time functions

Time and date can be set, as well as whether the system should automatically switch between Central European Summer/Winter Time. The delay time prevents quick opening in the event of a robbery.

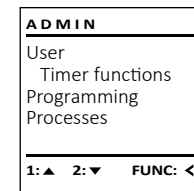

Menu Administrator / Time functions / Set time

- Switch on the lock using the On_{Enter} key.
- Then press Func .
- The "Main menu" appears.
- Scroll with the 1 or 2 key until the menu item "Administrator" is highlighted.
- Confirm with On_{Enter} .
- "Main menu / Administrator" appears.
- Scroll with the 1 or 2 key until the menu item "Timer functions" is highlighted.
- Confirm with On_{Enter} .
- "Administrator / Time entry" appears.
- Confirm with On_{Enter} .
- Enter the administrator code to acquire the authorisation for programming.
- The time (24-hour format) can be set via the keypad.
- Confirm with On_{Enter} .
- "Data has been saved!" appears.
- Press any key.

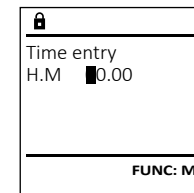
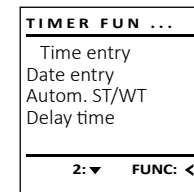

Menu Administrator / Time functions / Set date

- Switch on the lock using the **On** key.
- Then press **Func**.
- The *"Main menu"* appears.
- Scroll with the 1 or 2 key until the menu item *"Administrator"* is highlighted.
- Confirm with **On**.
- *"Main menu / Administrator"* appears.
- Scroll with the 1 or 2 key until the menu item *"Time functions"* is highlighted.
- Confirm with **On**.
- *"Timer functions"* appears.
- Scroll with the 1 or 2 key until the *"Date entry"* menu item is highlighted.
- Confirm with **On**.
- Enter the administrator code to acquire the authorisation for programming.
- The date can be set via the keypad.
- Confirm with **On**.
- *"Data has been saved!"* appears.
- Press any key.

TIMER FUN ...		
Time entry		
Date entry		
Autom. ST/WT		
Delay time		
1: ▲ 2: ▼ FUNC: <		

🔒		
Date entry		
D.M.Y	0.00.00	
FUNC: M		

Menu Administrator / Time functions / Autom. ST/WT

Automatic update between Central European Summer/Winter Time.

- Switch on the lock using the **On** key.
- Then press **Func**.
- The *"Main menu"* appears.
- Scroll with the 1 or 2 key until the menu item *"Administrator"* is highlighted.
- Confirm with **On**.
- *"Administrator"* appears.
- Scroll with the 1 or 2 key until the menu item *"Time functions"* is highlighted.
- Confirm with **On**.
- *"Time functions"* appears.
- Scroll with the 1 or 2 key until the menu item *"Autom. ST/WT"* is highlighted.
- Confirm with **On**.
- Enter the administrator code to acquire the authorisation for programming.
- The automatic time changeover can be switched on or off via key 1 or 2.
- Confirm with **On**.
- *"Data has been saved!"* appears.
- Press any key.

TIMER FUN ...		
Time entry		
Date entry		
Autom. ST/WT		
Delay time		
1: ▲ 2: ▼ FUNC: <		

Autom. ST/WT		
[ON]		
1: ▲ FUNC: M		

Menu Administrator / Delay time

The delay time sets up a required waiting time before a function is performed and can consequently prevent quick opening in the event of a robbery. After the delay time has elapsed, a valid and fully authorised entry must be repeated in order to gain access.

- Switch on the lock using the **On** key.
- The press **Func**.
- The *"Main menu"* appears.
- Scroll with the 1 or 2 key until the menu item *"Administrator"* is highlighted.
- Confirm with **On**.
- *"Administrator"* appears.
- Scroll with the 1 or 2 key until the menu item *"Time functions"* is highlighted.
- Confirm with **On**.
- *"Time functions"* appears.
- Scroll with the 1 or 2 key until the menu item *"Delay time"* is highlighted.
- Confirm with **On**.
- Enter the administrator code to acquire the authorisation for programming. Where a delay time has already been set, it must first be run through.
- The delay time (0-99 minutes) can be set via the keyboard.
- Confirm with **On**.
- *"Data has been saved!"* appears.
- Press any key.

TIMER FUN ...		
Time entry		
Date entry		
Autom. ST/WT		
Delay time		
1: ▲ FUNC: <		

🔒		
Delay time		
[00] min		
FUNC: M		

Menu Administrator / Programming

A firmware update installs the latest software version. Reorganise sorts the database.

ADMIN		
User		
Timer functions		
Programming		
Processes		
1: ▲ 2: ▼ FUNC: <		

Menu Administrator / Programming / Databaseupdate

This function is not enabled at present.

PROGRAMMING		
Databaseupdate		
Firmwareupdate		
Restructure		
2: ▼ FUNC: <		

Menu Administrator / Programming / Firmware update

- Please ensure that the batteries are full before updating the firmware.
- Please copy the new firmware version to a FAT-32 formatted microSD card and insert it into the microSD card slot.
- Switch on the lock using the **On** key.
- The press **Func**.
- The *"Main menu"* appears.
- Scroll with the 1 or 2 key until the menu item *"Administrator"* is highlighted.
- Confirm with **On**.
- *"Administrator"* appears.
- Scroll with the 1 or 2 key until the *"Programming"* menu item is highlighted.
- Confirm with **On**.
- *"Programming"* appears.
- Scroll with the 1 or 2 key until the menu item *"Firmwareupdate"* is highlighted.
- Confirm with **On**.
- Enter the administrator code to acquire the authorisation for programming.
- The message *"Confirm current original manufacturer Firmware version using Enter"* appears.
- Confirm with **On**. Thereafter there is no need to do anything further in the process.
- The message *"Do not interrupt power"* appears.
- The message on the display disappears for some time.
- When the update is complete, the message *"Firmwareupdate completed"* appears.

PROGRAMMING		
Databaseupdate		
Firmwareupdate		
Restructure		
1: ▲ 2: ▼ FUNC: <		

🔒		
Confirm current original firmware version with Enter!		
FUNC: M		

🔒		
Firmwareupdate complete!		
FUNC: <		

Menu Administrator / Programming / Reorganise

Reorganisation must be carried out cyclically in order to optimise the user database and restructure the user data records.

- Switch on the lock using the **On** key.
- The press **Func**.
- The *"Main menu"* appears.
- Scroll with the 1 or 2 key until the menu item *"Administrator"* is highlighted.
- Confirm with **On**.
- *"Administrator"* appears.
- Scroll with the 1 or 2 key until the *"Programming"* menu item is highlighted.
- Confirm with **On**.
- *"Programming"* appears.
- Scroll with the 1 or 2 key until the menu item *"Restructuring"* is highlighted.
- Confirm with **On**.
- Enter the administrator code to acquire the authorisation for programming.
- *"Restructuring in progress!"* appears.

PROGRAMMING		
Databaseupdate		
Firmwareupdate		
Restructure		
1: ▲ FUNC: <		

🔒		
Restructuring in progress!		

Menu Administrator / Processes

It is possible to store the history on an inserted microSD card or to output it directly on the display.

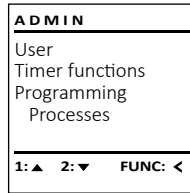

Menu Administrator / Processes / Displays

- Switch on the lock using the On_{Enter} key.
- The press Func .
- The "Main menu" appears.
- Scroll with the 1 or 2 key until the menu item "Administrator" is highlighted.
- Confirm with On_{Enter} .
- "Administrator" appears.
- Scroll with the 1 or 2 key until the menu item "Processes" is highlighted.
- Confirm with On_{Enter} .
- Enter the administrator code to acquire the authorisation for programming.
- Scroll with the 1 or 2 key through the data records.
- Confirm with On_{Enter} .

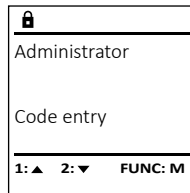
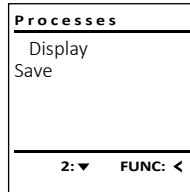

Menu Administrator / Processes / Save

- Please insert a FAT-32 formatted microSD card into the microSD card slot.
- Switch on the lock using the On_{Enter} key.
- The press Func .
- The "Main menu" appears.
- Scroll with the 1 or 2 key until the menu item "Administrator" is highlighted.
- Confirm with On_{Enter} .
- "Administrator" appears.
- Scroll with the 1 or 2 key until the menu item "Processes" is highlighted.
- Confirm with On_{Enter} .
- "Processes" appears.
- Scroll with the 1 or 2 key until the menu item "Save" is highlighted.
- Confirm with On_{Enter} .
- Enter the administrator code to acquire the authorisation for programming.
- "Please wait" appears.
- "Dataset has been stored!" appears.
- Press any key.

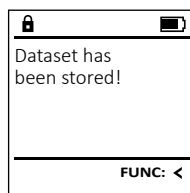
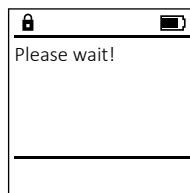
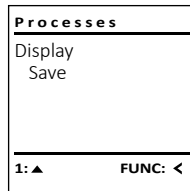

Menu Administrator / Setup

The system must be registered for communication within the device.
FP-reset removes all fingerprints.

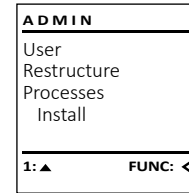

Menu Administrator / Setup / Register

In the event of a complete system failure, the electronic control panel may have to be registered again with the locking mechanism.

- Switch on the lock using the On_{Enter} key.
- The press Func .
- The "Main menu" appears.
- Scroll with the 1 or 2 key until the menu item "Administrator" is highlighted.
- Confirm with On_{Enter} .
- "Administrator" appears.
- Scroll with the 1 or 2 key until the menu item "Setup" is highlighted.
- Confirm with On_{Enter} .
- Enter the administrator code to acquire the authorisation for programming.
- "Dataset has been stored" appears in the display
- Press any key.

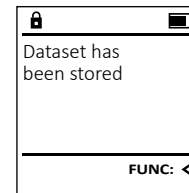
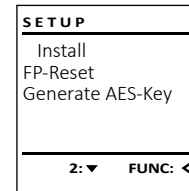

After registering, the administrator code must be changed as described in the Code Change menu.

Menu Administrator / Setup / FP-reset

- Switch on the lock using the On_{Enter} key.
- The press Func .
- The "Main menu" appears.
- Scroll with the 1 or 2 key until the menu item "Administrator" is highlighted.
- Confirm with On_{Enter} .
- "Administrator" appears.
- Scroll with the 1 or 2 key until the menu item "Setup" is highlighted.
- Confirm with On_{Enter} .
- Scroll with the 1 or 2 key until the menu item "FP-Reset" is highlighted.
- Confirm with On_{Enter} .
- Enter the administrator code to acquire the authorisation for programming.
- "Delete data with ENTER key" appears.
- Confirm with On_{Enter} .
- "Please wait" appears.
- Press any key.

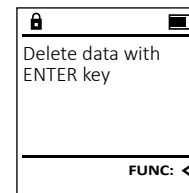
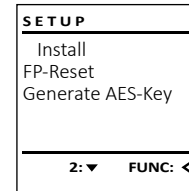

Menu Administrator / Setup /Generate AES key

This function is not enabled at present.

In this menu, you can have several pieces of information of the system displayed.

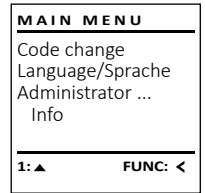

Menu info / System info

- Switch on the lock using the On_{Enter} key.
- The press Func .
- The "Main menu" appears.
- Scroll with the 1 or 2 key until the menu item "Info" is highlighted.
- Confirm with On_{Enter} .
- "Info" appears.
- Confirm with On_{Enter} .
- Enter the administrator code to acquire the authorisation for programming.
- The system information is displayed.
- Scroll with key 1 or 2 to view the information.
- Use the Func key to return.

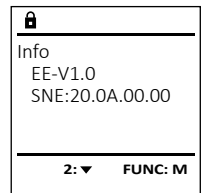
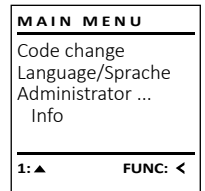

Info / system check menu

- Switch on the lock using the On_{Enter} key.
- The press Func .
- The "Main menu" appears.
- Scroll with the 1 or 2 key until the menu item "Info" is highlighted.
- Confirm with On_{Enter} .
- "Info" appears.
- Scroll with the 1 or 2 key until the menu item "Systemcheck" is highlighted.
- Confirm with On_{Enter} .
- Enter the administrator code to acquire the authorisation for programming.
- The system check information is displayed.
- Scroll with key 1 or 2 to view the information.
- Use the Func key to return.

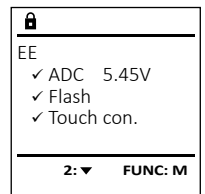
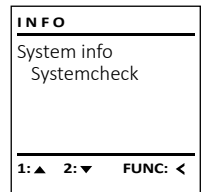

Error messages

The illustration below describes the error messages on the display when a fingerprint is created or when the safe is opened.

Error message	Solution
<i>Too fast!</i> <i>Please repeat</i>	Move your finger slowly across the sensor.
<i>Too tilted!</i> <i>Please repeat</i>	Move your finger flat across the sensor.
<i>Too short!</i> <i>Please repeat</i>	Move your finger across the sensor so that more area of your fingerprint can be read.
<i>Position in the middle and repeat!</i>	Position your finger in the middle of the sensor.
<i>Wrong code!</i>	Enter a valid code.
<i>No admittance!</i>	An unsaved fingerprint has been used. Repeat with a fingerprint that has already been created.

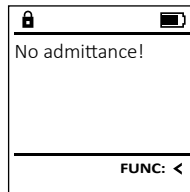
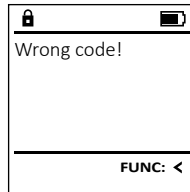
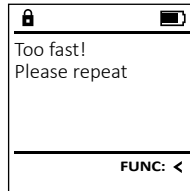

Technical details

Number of administrator codes:	1
Number of user codes:	9 (max.)
Number of fingerprint codes:	20 (max.)
Blocking times:	After an incorrect code is entered 3x, 5 minutes, thereafter always 10 minutes
Power supply:	4x AA MIGNON LR6 ALKALINE
Date/time:	✓
Updatable (firmware):	✓
History number:	2,000

Battery replacement

You can see the battery status at any time using the battery level indicator at the top right of the display. If the battery capacity is running low, a corresponding message appears on the display: When this notice appears, change the batteries as soon as possible.

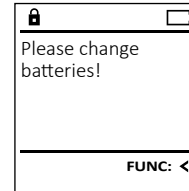

Remove the screw on the underside of the lock electronics. This will require a Torx T 8 screwdriver. This is included in the scope of delivery.



Let the cover slide out together with the batteries.

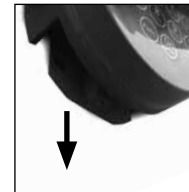

Remove the old batteries and dispose of them according to the disposal instructions on page 15. Replace the batteries with four new 1.5 V AA Mignon batteries and according to the correct polarity. For this purpose, illustrations are shown on the battery holder. Please use branded batteries and no rechargeable batteries.

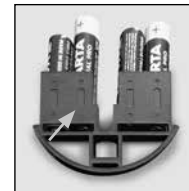

Push the cover and batteries back into the locking electronics and screw them tight.



Warranty

BURG-WÄCHTER products comply with the technical standards at the time of production and adhere to our own quality standards. The guarantee only covers defects which can be proved to have resulted from production or material defects at the time of purchase. The warranty ends after two years, further claims are excluded. Defects and damage caused by e.g. transport, incorrect operation, improper use, wear etc. are excluded from the warranty. The batteries are not included in the guarantee. A short description of any defects identified must be made in writing and the device returned to the place it was purchased, together with the original packaging. After the device has been tested, and within a appropriate period of time, the guarantor will decide whether or not to repair or exchange the item.

Attention:

In order to deliver a flawless and high quality product to you and to better assist you in case of service or repair, it is necessary that faulty or defective devices along with the valid administrator code be presented to your dealer together with the original documentation.

For returns, all undamaged device parts must furthermore be in the factory setting due to your right of revocation. Failure to comply with this will invalidate the warranty.

Disposal of the device

Dear customer, please help us avoid unnecessary waste. Should you intend to dispose of this device at any time, please remember that many components of this device contain valuable materials that can be recycled.



Please be aware that electrical and electronic equipment and batteries marked in this way must not be disposed of with household waste but collected separately. Please obtain information on the collecting points for electrical waste from the responsible authority of your city/municipality.



BURG-WÄCHTER KG hereby declares that this device complies with the Directives 2014/30/EU, (EMC) and 2011/65/EU (RoHS).

The complete text of the EU Declaration of Conformity is available at the following Internet address: www.burg.biz

Safety recommendation

Please clean the keyboard operating surface periodically with a microfibre cloth (e.g. glasses cleaning cloth for spectacles) to remove any fingerprints on the keyboard surface.

Printing and typesetting errors as well as technical changes reserved.

Montage

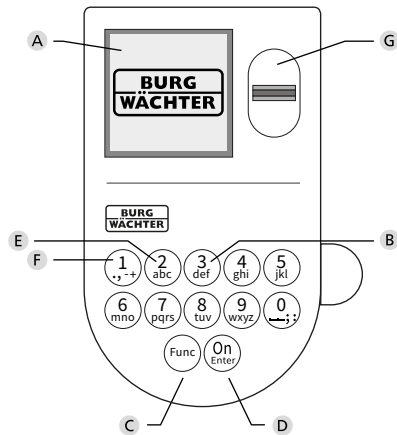

A Écran

B Touches numériques

Les chiffres « 1 » – « 0 » permettent des saisies numériques, par ex. des saisies de codes.

C „Touche « Func »

La touche « Func » adapte sa fonction à la situation. Elle permet soit de retourner au niveau de menu précédent, soit de supprimer un caractère saisi, soit de passer au menu principal. L'écran affiche la fonction active de la touche (voir chapitre 3).

D „Touche « On/Entrée »

La touche « On/Entrée » permet de démarrer le système ou de valider la fonction affichée sur le menu.

E Touche « 1 »

Si plusieurs options sont disponibles, cette touche permet de les faire défiler vers le haut. Dans ce cas, l'écran affiche cette possibilité (voir chapitre 3).

F Touche « 2 »

Si plusieurs options sont disponibles, cette touche permet de les faire défiler vers le bas. Dans ce cas, l'écran affiche cette possibilité (voir chapitre 3).

G Capteur d'empreintes digitales

Les empreintes digitales peuvent être stockées ou utilisées pour ouvrir le coffre-fort par l'intermédiaire du capteur d'empreintes digitales.

Cher client,

merci d'avoir choisi un coffre-fort avec l'électronique SecuTronic de BURG-WÄCHTER. Cette électronique est certifiée d'après ECB, classe B. Vous avez acheté un produit qui répond à des exigences de sécurité extrêmement élevées et qui a été développé et fabriqué conformément aux normes techniques en vigueur. Cette serrure est certifiée d'après EN 1300:2018 (Unités de stockage en lieu sûr - Classification des serrures haute sécurité en fonction de leur résistance à l'effraction).

Important : Veuillez lire l'intégralité du manuel d'utilisation avant la programmation et conservez ce manuel en lieu sûr pour référence ultérieure.

Nous espérons que ce coffre BURG WÄCHTER vous apportera une entière satisfaction.

Votre équipe Burg-Wächter KG

Généralités

Activation

La mise en marche du clavier électronique s'effectue à l'aide de la touche  du clavier. Ensuite, celle-ci s'allume. Simultanément, le logo BURG-WÄCHTER apparaît à l'écran pendant quelques instants avant que le masque de saisie du code PIN ou de lecture de l'empreinte digitale n'apparaisse.

Langues

La navigation dans le menu à l'écran est disponible en douze langues et peut être réglée à l'aide de l'élément de menu Langues. Vous trouverez une explication détaillée à ce sujet au chapitre « Menu Langue/Language ».

Requêtes d'autorisation

L'empreinte biométrique seule ne suffit pas, un code vous sera toujours demandé en complément.

Important à retenir :

Toutes les empreintes digitales n'obtiennent pas l'authentification complète dans la version actuelle du logiciel. Toutefois, pour obtenir une autorisation d'ouverture, une authentification complète doit être réalisée. Par conséquent, vous aurez également besoin d'un code PIN valide d'un autre utilisateur. Lorsqu'un code PIN est créé dans le coffre-fort, le système vous proposera de coupler l'utilisation du code secret à une empreinte digitale. Dans ce cas, la valeur du code PIN est automatiquement réduite, de sorte que l'accès ne sera pas accordé sans un autre code PIN ou l'empreinte digitale d'un autre utilisateur. Une combinaison du code PIN et de l'empreinte digitale d'un même utilisateur n'autorise pas l'accès.

Les codes PIN sans empreinte digitale attribuée conservent une valeur complète et accordent ainsi l'accès sans demande d'autorisation supplémentaire.

Temps de blocage

Pour éviter toute manipulation frauduleuse, l'électronique de la serrure bloque l'accès au coffre-fort pendant cinq minutes si un code numérique incorrect est saisi trois fois de suite. Ensuite, pour chaque entrée incorrecte supplémentaire, pendant dix minutes. Pendant cette période de verrouillage, un compte à rebours du temps restant s'affiche à l'écran. Il n'est pas possible d'ouvrir le coffre-fort pendant cette période, même avec un code utilisateur ou administrateur valide.

Protection accrue contre le cambriolage

Veillez à ce que les codes ne tombent pas entre les mains d'individus non autorisés. Veillez donc à conserver les codes en lieu sûr afin qu'ils soient accessibles uniquement à des personnes autorisées. En cas de perte d'un code, il est indispensable de reprogrammer le verrouillage par un nouveau code

- Votre coffre est livré et programmé avec un code appelé code usine à changer impérativement dès sa mise en service.
- Des codes simples et faciles à deviner (par ex. 1-2-3-4-5-6) ne doivent pas être utilisés.
- Des codes basés sur les données personnelles (par ex. dates d'anniversaire) ou d'autres données dont des personnes malveillantes pourraient avoir connaissance, ne doivent pas être utilisés.
- le bon fonctionnement du système doit être testé plusieurs fois de suite en maintenant la porte ouverte pendant cette opération de contrôle.

Attention : Toute modification du code administrateur, du code d'usine et du code utilisateur, doit être effectuée avec la porte du coffre ouverte ! Une fois votre code personnalisé entré dans le système, veuillez à tester le coffre à plusieurs reprises toujours en maintenant la porte ouverte.

Options de saisie

Touches numériques :

Les chiffres « 1 » – « 0 » permettent des saisies numériques, par ex. du code.

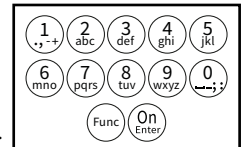

Touche « Func » :

La touche « Func » adapte sa fonction à la situation. Elle permet soit de retourner au niveau de menu précédent, soit de supprimer un caractère saisi, soit de revenir au menu principal. L'écran affiche en toutes lettres la fonction.

Touche « On/Entrée »

La touche « On/Entrée » met votre coffre en mode fonctionnement ou valide l'option marquée du menu

Touches « 1 » et « 2 » :

Si plusieurs options sont disponibles, ces touches permettent de les faire défiler vers le haut ou vers le bas. Si tel est le cas, l'écran l'indique à l'aide de flèches correspondantes.

Capteur d'empreintes digitales :

Par l'intermédiaire du capteur d'empreintes digitales, les empreintes digitales peuvent être stockées ou utilisées pour ouvrir le coffre-fort.



Écran

- A Indique si grâce a la fonction **Func** : vous pouvez soit vous pouvez annuler votre derniere instruction donnee au coffre (<) ou si vous pouvez retourner au menu principal ans ce cas il indiqueraq (M).
- B (2:▼) s'affiche lorsqu'il est possible de faire défiler vers le bas à l'aide de la touche « 2 ».
- C (1:▲) s'affiche lorsqu'il est possible de faire défiler vers le haut à l'aide de la touche « 1 »
- D (🔋) indique le niveau de charge de la batterie.
- E (🔒/🔓) indique si la serrure a été déverrouillé et si le coffre-fort peut être ouvert.

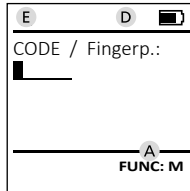
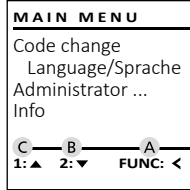

Ouvrir

Ouverture avec le code PIN

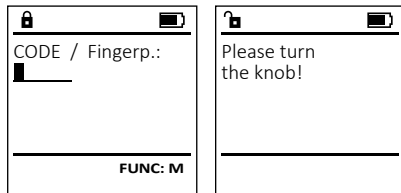

- Activez la serrure par l'intermédiaire de la touche **On Enter**.
- Saisissez le code PIN à six chiffres (code usine « 1-2-3-4-5-6 »).
- L'écran affiche « Please turn the knob! » (Merci d'actionner la poignée du coffre !)
- Faites tourner le poignée du coffre .

Ouverture avec empreintes digitales



- Activez la serrure par l'intermédiaire de la touche **On Enter**.
- Glissez de haut en bas le doigt enregistré au milieu du capteur.
- Le message « Validity not achieved » (Valeur non atteinte) apparaît à l'écran.
- Saisissez un code PIN valide à six chiffres (code d'usine « 1-2-3-4-5-6 ») d'un autre utilisateur.
- L'écran affiche « Please turn the knob! » (Merci d'actionner la poignée du coffre !)
- Faites tourner la poignée du coffre.

Verrouiller

Après avoir fermé le coffre-fort, il est nécessaire de tourner manuellement le bouton rotatif à la position de départ. Assurez-vous que le bouton rotatif soit placé à la même position que celle illustrée ci-dessous.

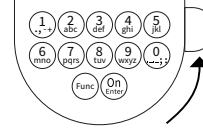

Structure du menu

Configuration de votre coffre

- Modification du code
 - Langue/Language
 - Administrateur
 - > Utilisateur
 - > Créer
 - > Créer un code
 - > Enregistrer une empreinte
 - > Affecter
 - > Affecter un code
 - > Affecter une empreinte
 - > Effacer
 - > Fonctions horaires
 - > Réglage de l'heure
 - > Réglage de la date
 - > Automatisation été/hiver
 - > Temporisation
 - > Programmation
 - > Màj. base de données
 - > Màj. logiciel interne
 - > Réorganiser
 - > Actions
 - > Affichage
 - > Enregistrer
 - > Installation
 - > Enregistrer
 - > Réinitialisation FP
 - > Générer clé de cryptage AES
- Info
 - > Info système
 - > Vérification système

Description des fonctions du menu

Menu modification code

Modification du code administrateur et du code utilisateur.
 Veuillez noter que, pour des raisons de sécurité, le code administrateur réglé en usine doit être remplacé par un code par un code personnalisée différent du code usine.

- Activez la serrure par l'intermédiaire de la touche **On Enter**.
- Ensuite, appuyez sur **Func**.
- « Main menu » (Menu principale) apparaît.
- Confirmez votre choix avec **On Enter**.
- À l'aide des touches « 1 » ou « 2 », vous pouvez maintenant faire défiler jusqu'à ce que l'administrateur/l'utilisateur dont le code doit être modifié apparaisse à l'écran.
- Validez avec **On Enter**.
- Saisissez le code d'usine ou le code utilisé précédemment à l'aide du clavier et appuyez sur **On Enter**.
- Saisissez le nouveau code à l'aide du clavier et validez avec **On Enter**.
- Saisissez à nouveau le code et validez avec **On Enter**.
- Si les saisies correspondent, le message « Code change completed! » (Modification du code réalisée) apparaît.
- Appuyez sur n'importe quelle touche.

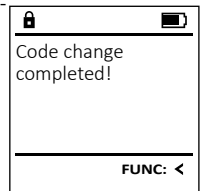
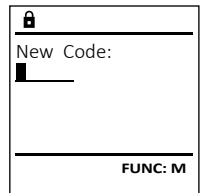
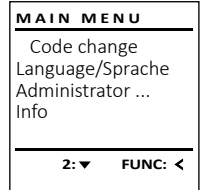

Remarque : Lorsqu'une serrure de coffre-fort est mise en service pour la première fois, des informations supplémentaires sur la date et l'heure actuelle sont demandées :

- Saisissez le jour (2 chiffres).
- Saisissez le mois (2 chiffres).
- Saisissez l'année (2 chiffres).
- Saisissez l'heure (2 chiffres).
- Saisissez les minutes (2 chiffres).

Menu Langue/Language

- Activez la serrure par l'intermédiaire de la touche ^{On}_{Enter}.
- Ensuite, appuyez sur ^{Func}.
- « Main menu » (Menu principal) apparaît.
- Faites défiler à l'aide des touches « 1 » ou « 2 », jusqu'à ce que l'élément de menu « Language » (Langue) soit marqué.
- Validez avec ^{On}_{Enter}.
- « Main menu / Language » (Menu principal/Langue) apparaît.
- Faites défiler à l'aide des touches « 1 » ou « 2 », jusqu'à ce que la langue désirée soit marquée.
- Validez avec ^{On}_{Enter}.
- « Data has been saved! » (Les données ont été enregistrées) apparaît
- Appuyez sur n'importe quelle touche.

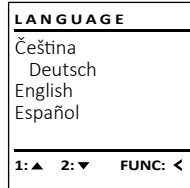
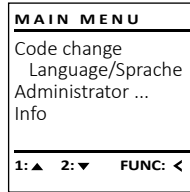

Menu administrateur

Ce menu comporte plusieurs sous-menus donnant accès des groupes de fonctions. Les fonctions de cette section ne sont accessibles qu'à la condition de disposer du code administrateur qu'avec le code administrateur.

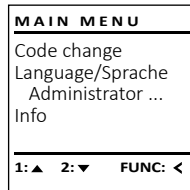

Menu Administrateur/Utilisateur

Menu Administrateur/Utilisateur/Créer

Les utilisateurs ainsi créés peuvent ouvrir le coffre-fort. Pour en savoir plus sur les gestion des accès, veuillez consulter la page 16.

Sous-menu Administrateur/Utilisateur/Créer/ Créer un code

- Activez la serrure par l'intermédiaire de la touche ^{On}_{Enter}.
- Ensuite, appuyez sur ^{Func}.
- « Main menu » (Menu principal) apparaît.
- Faites défiler avec les touches « 1 » ou « 2 » jusqu'à ce que l'élément du menu « Administrator » (Administrateur) soit marqué.
- Validez avec ^{On}_{Enter}.
- « Main menu / Administrator » (Menu principal/ Administrateur) apparaît.
- Validez avec ^{On}_{Enter}.
- « Main menu / Administrator / User » (Menu principal/ Administrateur/Utilisateur) apparaît.
- Validez avec ^{On}_{Enter}.
- « Main menu / Administrator / User / Create » (Menu principal/ Administrateur/Utilisateur/Créer) apparaît.
- Validez avec ^{On}_{Enter}.

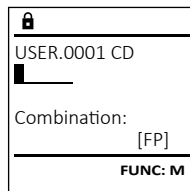
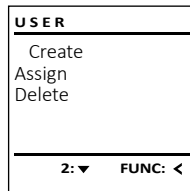

- Saisissez le code administrateur, afin d'obtenir les droits pour procéder à cette opération.
- Le premier emplacement libre dans la mémoire du système s'affiche (par ex. USER.0002 CD).
- Saisissez le code à 6 chiffres de votre choix avec ^{On}_{Enter}.
- Utilisez les touches « 1 » ou « 2 » pour accéder à des codes proposés de façon aléatoire par le système.
- de combinaison de chiffre propose par le système, dans ce cas confirmez avec 3 x ^{On}_{Enter}.
- Si vous avez sélectionné le mode « FP » / empreinte digitale, votre empreinte digitale doit être apprise comme décrit dans le sous-menu « Administrator / User / Create / Create fingerprint » (Administrateur/Utilisateur/Créer/Enregistrer une empreinte).

Sous-menu Administrateur/Utilisateur/ Créer/Enregistrer une empreinte

- Activez la serrure par l'intermédiaire de la touche ^{On}_{Enter}.
- Ensuite, appuyez sur ^{Func}.
- « Main menu » (Menu principal) apparaît.
- Faites défiler avec les touches « 1 » ou « 2 » jusqu'à ce que l'élément du menu « Administrator » (Administrateur) soit marqué.
- Validez avec ^{On}_{Enter}.
- « Main menu / Administrator » (Menu principal/ Administrateur) apparaît.
- « Main menu / Administrator / User » (Menu principal/ Administrateur/Utilisateur) apparaît.
- Validez avec ^{On}_{Enter}.
- « Main menu / Administrator / User / Create » (Menu principal/ Administrateur/Utilisateur/Créer) apparaît.
- Faites défiler à l'aide des touches « 1 » ou « 2 », jusqu'à ce que l'élément de menu « Enregistrer une empreinte » soit affiché.
- Validez avec ^{On}_{Enter}.
- Saisissez le code administrateur, pour réaliser l'opération.
- « Create Finger » (Apprentissage empreinte) apparaît.
- Glissez de haut en bas le doigt à enregistrer au milieu du capteur.
- Soit vous êtes invité à répéter le processus (pour les messages d'erreur, voir page 22), soit le message « USER.XXXX FP created! » (USER.XXXX FP a été créé avec succès) apparaît.
- Appuyez sur n'importe quelle touche.

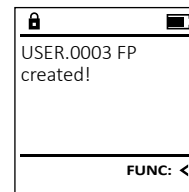
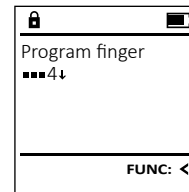
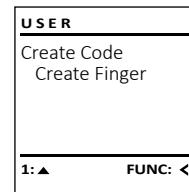
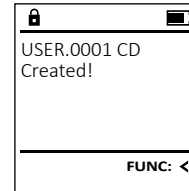
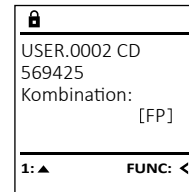

Menu Administrateur/Utilisateur/Affecter

Chaque utilisateur peut disposer à la fois d'un code et d'une empreinte digitale. Pour en savoir plus sur les gestion des accès, veuillez consulter la page 16.

Sous-menu Administrateur/Utilisateur/Affecter/ Affecter un code

- Activez la serrure par l'intermédiaire de la touche ^{On}_{Enter}.
- Ensuite, appuyez sur ^{Func}.
- « Main menu » (Menu principal) apparaît.
- Faites défiler avec les touches « 1 » ou « 2 » jusqu'à ce que l'élément du menu « Administrator » (Administrateur) soit affiché.
- Validez avec ^{On}_{Enter}.
- « Main menu / Administrator » (Menu principal/ Administrateur) apparaît.
- Validez avec ^{On}_{Enter}.
- « Main menu / Administrator / User » (Menu principal/ Administrateur/Utilisateur) apparaît.
- Faites défiler avec les touches « 1 » ou « 2 » jusqu'à ce que l'élément du menu « Assign » (Affecter) soit marqué.
- Validez avec ^{On}_{Enter}.
- « Main menu / Administrator / User / Assign » (Menu principal/ Administrateur/Utilisateur/Affecter) apparaît.
- Validez avec ^{On}_{Enter}.
- Saisissez le code administrateur, afin d'être autorisé à effectuer cette opération.
- À l'aide des touches « 1 » ou « 2 », vous pouvez maintenant faire défiler jusqu'à ce que l'utilisateur auquel doit être affecté un code s'affiche.
- Validez avec ^{On}_{Enter}.
- Saisissez le code à 6 chiffres et validez avec ^{On}_{Enter}.
- Utilisez les touches « 1 » ou « 2 » pour accéder à des propositions de codes générées de façon aléatoire par le système.
- Si vous n'avez pas sélectionné de combinaison, dans ce cas alors confirmez 3x avec ^{On}_{Enter}.

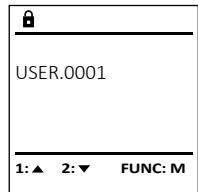
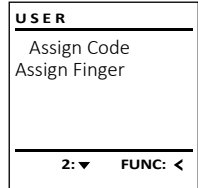
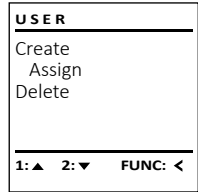

Sous-menu Administrateur/Utilisateur/Affecter/Affecter une empreinte

- Activez la serrure par l'intermédiaire de la touche On_{Enter} .
- Ensuite, appuyez sur Func .
- « Main menu » (Menu principal) apparaît.
- Faites défiler avec les touches « 1 » ou « 2 » jusqu'à ce que l'élément du menu « Administrator » (Administrateur) soit affiché.
- Validez avec On_{Enter} .
- « Main menu / Administrator » (Menu principal/Administrateur) apparaît.
- Validez avec On_{Enter} .
- « Main menu / Administrator / User » (Menu principal/Administrateur/Utilisateur) apparaît.
- Faites défiler avec les touches « 1 » ou « 2 » jusqu'à ce que l'élément du menu « Assign » (Affecter) soit affiché.
- Validez avec On_{Enter} .
- Faites défiler à l'aide des touches « 1 » ou « 2 », jusqu'à ce que l'élément de menu « Assign Finger » (Affecter une empreinte) soit affiché.
- Validez avec On_{Enter} .
- Saisissez le code administrateur, afin d'obtenir les droits de procéder à cette opération.
- « Main menu / Administrator / User / Assign Finger » (Menu principal/Administrateur/Utilisateur/Affecter) apparaît.
- À l'aide des touches « 1 » ou « 2 », vous pouvez maintenant faire défiler jusqu'à ce que l'utilisateur auquel doit être affectée une empreinte digitale s'affiche.
- Validez avec On_{Enter} .
- « Create fingerprint » (Apprentissage empreinte) apparaît.
- Glissez de haut en bas le doigt au milieu du capteur.
- Soit vous êtes invité à répéter le processus (pour les messages d'erreur, voir page 22), soit le message « USER.XXXX FP created! » (USER.XXXX FP a été créé avec succès) apparaît.
- Appuyez sur une quelconque touche.

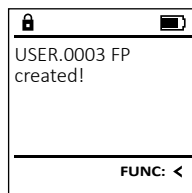
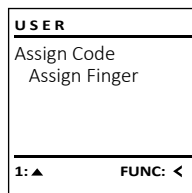
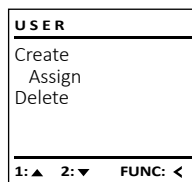

Menu Administrateur/Utilisateur/Effacer

Les utilisateurs supprimés n'ont plus accès au coffre-fort. Ils restent cependant enregistrés dans l'historique.

Sous-menu Administrateur/Utilisateur/Effacer

- Activez la serrure par l'intermédiaire de la touche On_{Enter} .
- Ensuite, appuyez sur Func .
- « Main menu » (Menu principal) apparaît.
- Faites défiler avec les touches « 1 » ou « 2 » jusqu'à ce que l'élément du menu « Administrator » (Administrateur) soit marqué.
- Validez avec On_{Enter} .
- « Main menu / Administrator » (Menu principal/Administrateur) apparaît.
- Validez avec On_{Enter} .
- « Main menu / Administrator / User » (Menu principal/Administrateur/Utilisateur) apparaît.
- Validez avec On_{Enter} .
- « Main menu / Administrator / User / Delete » (Menu principal/Administrateur/Utilisateur/Effacer) apparaît.
- Faites défiler avec les touches « 1 » ou « 2 » jusqu'à ce que l'élément du menu « Delete » (Effacer) soit marqué.
- Validez avec On_{Enter} .
- Saisissez le code administrateur, afin d'obtenir l'autorisation nécessaire.
- À l'aide des touches « 1 » ou « 2 », vous pouvez maintenant faire défiler jusqu'à ce que l'utilisateur à effacer soit marqué.
- Validez avec On_{Enter} .
- « Data has been deleted » (Bloc de données effacé) apparaît.
- Appuyez sur une quelconque touche.

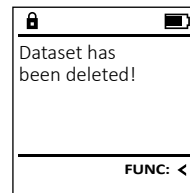
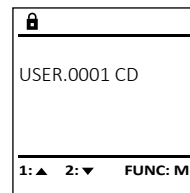
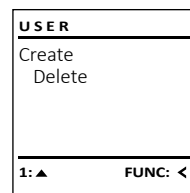

Menu Administrateur/Fonctions horaires

En plus de l'heure et de la date, vous pouvez également définir si vous souhaitez basculer automatiquement entre l'heure d'été et l'heure d'hiver d'Europe centrale. Les fonctions de temporisation empêchent une ouverture rapide en cas de braquage.

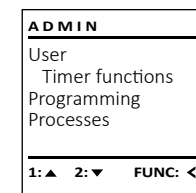

Menu Administrateur/Fonctions horaires/Réglage de l'heure

- Activez la serrure par l'intermédiaire de la touche On_{Enter} .
- Ensuite, appuyez sur Func .
- « Main menu » (Menu principal) apparaît.
- Faites défiler avec les touches « 1 » ou « 2 » jusqu'à ce que l'élément du menu « Administrator » (Administrateur) soit affiché.
- Validez avec On_{Enter} .
- « Main menu / Administrator » (Menu principal/Administrateur) apparaît.
- Faites défiler avec les touches « 1 » ou « 2 » jusqu'à ce que l'élément du menu « Timer functions » (Fonctions horaires) soit affiché.
- Validez avec On_{Enter} .
- « Administrator / Time entry » (Administrateur/Fonctions horaires) apparaît.
- Validez avec On_{Enter} .
- Saisissez le code administrateur, afin d'obtenir les droits pour procéder à cette opération.
- L'heure (rythme de 24 heures) peut être réglée par l'intermédiaire du clavier.
- Validez avec On_{Enter} .
- « Data has been saved! » (Les données ont été enregistrées !) apparaît.
- Appuyez sur une quelconque touche.

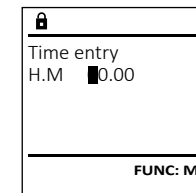
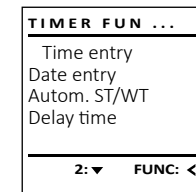

Menu Administrateur/Fonctions horaires/Réglage de la date

- Activez la serrure par l'intermédiaire de la touche **On**.
- Ensuite, appuyez sur **Func**.
- « *Main menu* » (Menu principal) apparaît.
- Faites défiler avec les touches « 1 » ou « 2 » jusqu'à ce que l'élément du menu « *Administrator* » (Administrateur) soit affiché.
- Validez avec **On**.
- « *Main menu / Administrator* » (Menu principal/Administrateur) apparaît.
- Faites défiler avec les touches « 1 » ou « 2 » jusqu'à ce que l'élément du menu « *Timer functions* » (Fonctions horaires) soit affiché.
- Validez avec **On**.
- « *Timer functions* » (Fonctions horaires) apparaît.
- Faites défiler avec les touches « 1 » ou « 2 » jusqu'à ce que l'élément du menu « *Date entry* » (Date) soit affiché.
- Validez avec **On**.
- Saisissez le code administrateur, afin d'obtenir les droits pour procéder à cette opération.
- La date peut être réglée par l'intermédiaire du clavier.
- Validez avec **On**.
- « *Data has been saved!* » (Les données ont été enregistrées !) s'affiche.
- Appuyez sur n'importe quelle touche.

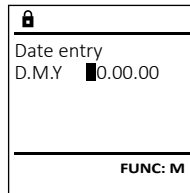
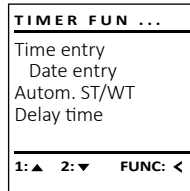

Menu Administrateur/Fonctions horaires/Automatisation été/hiver

Basculement automatique entre l'heure d'été et l'heure d'hiver en Europe Centrale.

- Activez la serrure par l'intermédiaire de la touche **On**.
- Ensuite, appuyez sur **Func**.
- « *Main menu* » (Menu principal) apparaît.
- Faites défiler avec les touches « 1 » ou « 2 » jusqu'à ce que l'élément du menu « *Administrator* » (Administrateur) soit affiché.
- Validez avec **On**.
- « *Main menu / Administrator* » (Menu principal/Administrateur) apparaît.
- Faites défiler avec les touches « 1 » ou « 2 » jusqu'à ce que l'élément du menu « *Timer functions* » (Fonctions horaires) soit affiché.
- Validez avec **On**.
- « *Timer functions* » (Fonctions horaires) apparaît.
- Faites défiler avec les touches « 1 » ou « 2 » jusqu'à ce que l'élément de menu « *Autom. ST/WT* » (Automatisation été/hiver) soit marqué.
- Validez avec **On**.
- Saisissez le code administrateur, afin d'obtenir les droits pour procéder à cette opération.
- Le passage automatique de l'heure peut être activé ou désactivé par l'intermédiaire des touches « 1 » ou « 2 ».
- Validez avec **On**.
- « *Data has been saved!* » (Les données ont été enregistrées !) s'affiche.
- Appuyez sur n'importe quelle touche.

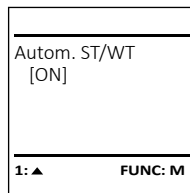
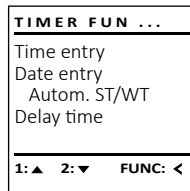

Menu Administrateur/Fonctions horaires/Temporisation

La temporisation établit un temps d'attente au choix avant d'exécuter une fonction et peut ainsi empêcher une ouverture rapide en cas de braquage. Une fois le délai écoulé, seule une saisie valide et totale vous permettra d'accéder à nouveau à votre coffre.

- Activez la serrure par l'intermédiaire de la touche **On**.
- Ensuite, appuyez sur **Func**.
- « *Main menu* » (Menu principal) apparaît.
- Faites défiler avec les touches « 1 » ou « 2 » jusqu'à ce que l'élément du menu « *Administrator* » (Administrateur) soit affiché.
- Validez avec **On**.
- « *Main menu / Administrator* » (Menu principal/Administrateur) apparaît.
- Faites défiler avec les touches « 1 » ou « 2 » jusqu'à ce que l'élément du menu « *Timer functions* » (Fonctions horaires) soit affiché.
- Validez avec **On**.
- « *Timer functions* » (Fonctions horaires) apparaît.
- Faites défiler avec les touches « 1 » ou « 2 » jusqu'à ce que l'élément de menu « *Delay time* » (Temporisation) soit affiché.
- Validez avec **On**.
- Saisissez le code administrateur afin d'obtenir les droits de réaliser cette opération.
- Noter que si une temporisation est en cours et non achevée, il faut attendre la fin de cette dernière avant de pouvoir en régler une nouvelle.
- La temporisation (0 à 99 minutes) peut être réglée par l'intermédiaire du clavier.
- Validez avec **On**.
- « *Data has been saved!* » (Les données ont été enregistrées !) apparaît
- Appuyez sur n'importe quelle touche.

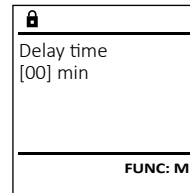
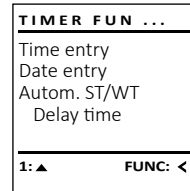

Menu Administrateur/Programmation

Une mise à jour du logiciel interne installera sa dernière version. La mise à jour permet une optimisation de la base de données.

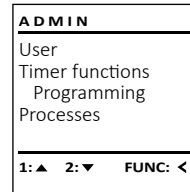

Menu Administrateur/Programmation/Maj. base de données

Cette fonctionnalité non disponible actuellement sera prochainement.

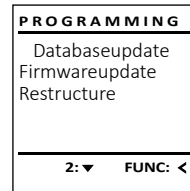

Menu Administrateur/Programmation/Maj. logiciel

- Veuillez vous assurer que les batteries sont complètement chargées avant la mise à jour du logiciel interne.
- Veuillez copier la nouvelle version du logiciel interne sur une carte microSD formatée FAT-32 et l'insérer dans le logement de la carte microSD.
- Activez la serrure par l'intermédiaire de la touche **On**.
- Ensuite, appuyez sur **Func**.
- « *Main menu* » (Menu principal) apparaît.
- Faites défiler avec les touches « 1 » ou « 2 » jusqu'à ce que l'élément du menu « *Administrator* » (Administrateur) soit affiché.
- Validez avec **On**.
- « *Administrator* » (Administrateur) apparaît.
- Faites défiler avec les touches « 1 » ou « 2 » jusqu'à ce que l'élément du menu « *Programming* » soit affiché.
- Confirmez par **On**.
- « *Programming* » (Programmation) apparaît
- Faites défiler avec les touches « 1 » ou « 2 » jusqu'à ce que l'élément du menu « *Firmwareupdate* » (Maj. logiciel) soit affiché.
- Validez avec **On**.
- Saisissez le code administrateur, afin d'obtenir les droits de procéder à cette opération.
- « *Confirm current original manufacturer* » (logiciel d'origine actuel) apparaît. « *Firmware version using Enter* » (Confirmez la version avec Entrée).
- Validez avec **On**. Après cela, vous n'avez plus besoin d'intervenir dans le processus.
- Le message « *Do not interrupt power* » (Ne pas couper l'alimentation) apparaît.
- L'écran s'éteindra pendant un certain temps.
- Une fois la mise à jour terminée, le message « *Firmwareupdate completed* » (Mise à jour du logiciel interne effectuée) apparaît.

Menu Administrateur/Programmation/Réorganisation

Pour optimiser la base de données des utilisateurs et restructurer les enregistrements de données des utilisateurs, la réorganisation doit être effectuée de manière cyclique.

- Activez la serrure par l'intermédiaire de la touche **On**.
- Ensuite, appuyez sur **Func**.
- « *Main menu* » (Menu principal) apparaît.
- Faites défiler avec les touches « 1 » ou « 2 » jusqu'à ce que l'élément du menu « *Administrator* » (Administrateur) soit affiché.
- Validez avec **On**.
- « *Administrator* » (Administrateur) apparaît.
- Faites défiler avec les touches « 1 » ou « 2 » jusqu'à ce que l'élément du menu « *Programming* » (Programmation) soit affiché.
- Confirmez par **On**.
- « *Programming* » (Programmation) apparaît
- Faites défiler avec les touches « 1 » ou « 2 » jusqu'à ce que l'élément du menu « *Restructuring* » (Réorganisation) soit affiché.
- Validez avec **On**.
- Saisissez le code administrateur, afin d'obtenir les droits permettant de réaliser cette opération.
- « *Restructuring in progress!* » (Réorganisation en cours) apparaît.

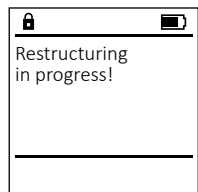
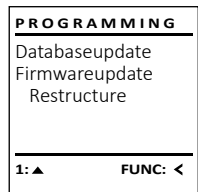
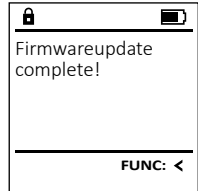
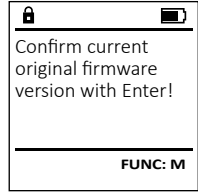
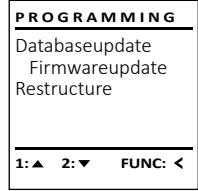

Menu Administrateur/Actions

L'historique peut être stocké soit sur une carte microSD insérée soit par affichage direct sur l'écran du coffre

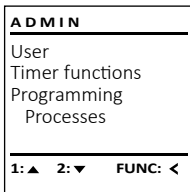

Menu Administrateur/Actions/Affichage

- Activez la serrure par l'intermédiaire de la touche On_Enter .
- Ensuite, appuyez sur Func .
- « Main menu » (Menu principal) apparaît.
- Faites défiler avec les touches « 1 » ou « 2 » jusqu'à ce que l'élément du menu « Administrator » (Administrateur) soit affiché.
- Validez avec On_Enter .
- « Administrator » (Administrateur) apparaît.
- Faites défiler avec les touches « 1 » ou « 2 » jusqu'à ce que l'élément du menu « Processes » (Actions) soit affiché.
- Validez avec On_Enter .
- Saisissez le code administrateur, afin de disposer des droits permettant de réaliser cette opération.
- Utilisez les touches « 1 » ou « 2 » pour parcourir les séries de données recherchées.
- Validez avec On_Enter .

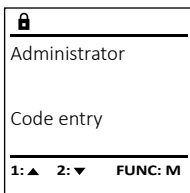
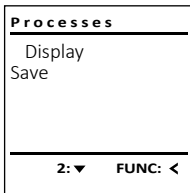

Menu Administrateur/Actions/Enregistrer

- Veuillez insérer une carte microSD formatée FAT-32 dans le logement de la carte microSD.
- Activez la serrure par l'intermédiaire de la touche On_Enter .
- Ensuite, appuyez sur Func .
- « Main menu » (Menu principal) apparaît.
- Faites défiler avec les touches « 1 » ou « 2 » jusqu'à ce que l'élément du menu « Administrator » (Administrateur) soit affiché.
- Validez avec On_Enter .
- « Administrator » (Administrateur) apparaît.
- Faites défiler avec les touches « 1 » ou « 2 » jusqu'à ce que l'élément du menu « Processes » (Actions) soit affiché.
- Validez avec On_Enter .
- « Processes » (Actions) apparaît.
- Faites défiler avec les touches « 1 » ou « 2 » jusqu'à ce que l'élément du menu « Save » (Enregistrer) soit affiché.
- Validez avec On_Enter .
- Saisissez le code administrateur, afin de disposer des droits permettant de réaliser cette opération.
- « Please wait » (Veuillez patienter) apparaît.
- « Dataset has been stored » (Les données ont été enregistrées) apparaît.
- Appuyez sur n'importe quelle touche.

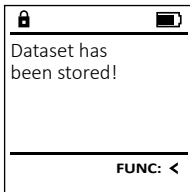
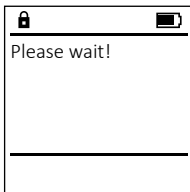
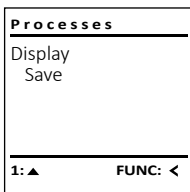

Menu Administrateur/Installation

Le système doit être connecté pour la communication au sein de l'appareil.
FP-Reset supprime toutes les empreintes digitales.

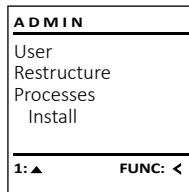

Menu Administrateur/Installation/Enregistrer

En cas de défaillance complète du système, il peut être nécessaire de réenregistrer le panneau de commande électronique dans le mécanisme de verrouillage.

- Activez la serrure par l'intermédiaire de la touche On_Enter .
- Ensuite, appuyez sur Func .
- « Main menu » (Menu principal) apparaît.
- Faites défiler avec les touches « 1 » ou « 2 » jusqu'à ce que l'élément du menu « Administrator » (Administrateur) soit affiché.
- Validez avec On_Enter .
- « Administrator » (Administrateur) apparaît.
- Faites défiler avec les touches « 1 » ou « 2 » jusqu'à ce que l'élément du menu « Setup » (Installation) soit affiché.
- Validez avec On_Enter .
- Saisissez le code administrateur, afin de disposer des droits permettant de réaliser cette opération.
- « Dataset has been stored » (Les données ont été enregistrées) apparaît
- Appuyez sur n'importe quelle touche.

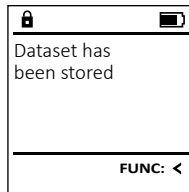
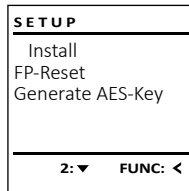

Après une connexion, le code administrateur doit être modifié comme décrit dans le menu Modification du code.

Menu Administrateur/Installation/FP — Reset

- Activez la serrure par l'intermédiaire de la touche On_Enter .
- Ensuite, appuyez sur Func .
- « Main menu » (Menu principal) apparaît.
- Faites défiler avec les touches « 1 » ou « 2 » jusqu'à ce que l'élément du menu « Administrator » (Administrateur) soit affiché.
- Validez avec On_Enter .
- « Administrator » (Administrateur) apparaît.
- Faites défiler avec les touches « 1 » ou « 2 » jusqu'à ce que l'élément du menu « Setup » (Installation) soit affiché.
- Validez avec On_Enter .
- Faites défiler avec les touches « 1 » ou « 2 » jusqu'à ce que l'élément du menu « FP-Reset » (FP-Reset) soit affiché.
- Validez avec On_Enter .
- Saisissez le code administrateur, afin de disposer des droits permettant de réaliser cette opération.
- « Delete data with ENTER key » (Effacer données avec touche ENTRÉE) apparaît.
- Validez avec On_Enter .
- « Please wait » (Veuillez patienter) apparaît
- Appuyez sur n'importe quelle touche.

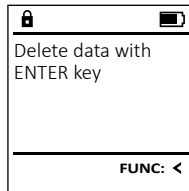
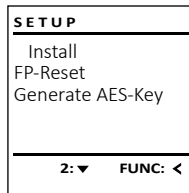

Menu Administrateur/Installation/Générer cryptage AES.

Cette fonctionnalité non disponible actuellement le sera prochainement

Dans ce menu, plusieurs informations relatives au système peuvent être affichées.

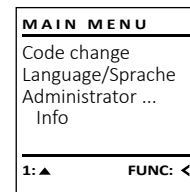

Menu Info/Info système

- Activez la serrure par l'intermédiaire de la touche On_Enter .
- Ensuite, appuyez sur Func .
- « Main menu » (Menu principal) apparaît.
- Faites défiler avec les touches « 1 » ou « 2 » jusqu'à ce que l'élément du menu « Info » (Info) soit affiché.
- Validez avec On_Enter .
- « Info » (Info) apparaît.
- Validez avec On_Enter .
- Saisissez le code administrateur, afin de disposer des droits permettant de réaliser cette opération.
- Les informations système s'affichent.
- Faites défiler avec les touches « 1 » ou « 2 » pour parcourir les informations.
- Appuyez sur la touche Func pour revenir en arrière.

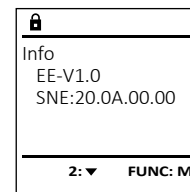
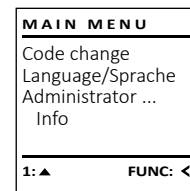

Menu Info/Vérification système

- Activez la serrure par l'intermédiaire de la touche On_Enter .
- Ensuite, appuyez sur Func .
- « Main menu » (Menu principal) apparaît.
- Faites défiler avec les touches « 1 » ou « 2 » jusqu'à ce que l'élément du menu « Info » (Info) soit affiché.
- Validez avec On_Enter .
- « Info » (Info) apparaît.
- Faites défiler avec les touches « 1 » ou « 2 » jusqu'à ce que l'élément du menu « Systemcheck » (Vérification système) soit affiché.
- Validez avec On_Enter .
- Saisissez le code administrateur, afin de disposer des droits permettant de réaliser cette opération.
- Les informations de la vérification du système s'affichent.
- Faites défiler avec les touches « 1 » ou « 2 » pour parcourir les informations.
- Appuyez sur la touche Func pour revenir en arrière.

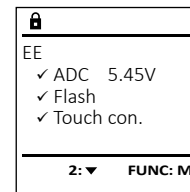
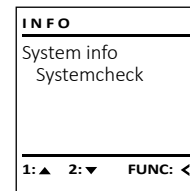

Messages d'erreur

Ci-dessous, vous trouverez les messages d'erreur affichés à l'écran lors de l'apprentissage d'une empreinte ou lors de l'ouverture.

Message d'erreur	Solution
<i>Too fast! Please repeat (Trop vite ! Veuillez recommencer)</i>	Glissez plus lentement le doigt sur le capteur.
<i>Too tilted! Please repeat (Trop incliné ! Veuillez recommencer)</i>	Glissez le doigt en ligne droite sur le capteur.
<i>Position in the middle and repeat! (Trop court ! Veuillez recommencer)</i>	Glissez le doigt sur le capteur de sorte qu'une plus grande surface de votre doigt puisse être lue.
<i>Position in the middle and repeat! (Positionnez le doigt au centre et recommencez !)</i>	Placez votre doigt au centre sur le capteur.
<i>Wrong code! (Code erroné !)</i>	Veillez saisir un code valide.
<i>No admittance! (Accès refusé !)</i>	Une empreinte non enregistrée a été utilisée. Recommencez avec une empreinte déjà enregistrée.

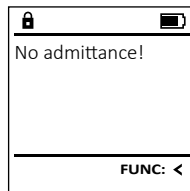
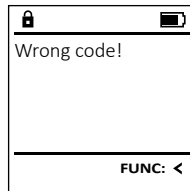
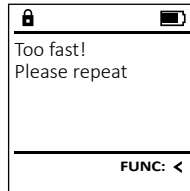

Remplacement des piles

Vous pouvez vérifier le niveau de charge des piles à tout moment à l'aide de l'indicateur de niveau de batteries situé dans le coin supérieur droit de l'écran. Lorsque la niveau de charge des piles est faible, un message correspondant s'affiche à l'écran : Lorsque ce message apparaît, procédez au remplacement des piles des que possible.

Retirez les vis de fixation situées sous la partie inférieure de l'électronique du système de verrouillage. Vous aurez besoin d'un tournevis Torx T 8 pour ce faire. Il y en a un compris dans la livraison.

Laissez coulisser hors de l'appareil le couvercle contenant les piles ensemble avec les piles.

Retirez les piles usagées et éliminez-les conformément aux instructions à la page 22. Remplacez les piles par quatre batteries neuves de 1,5 V AA Mignon. Veillez à insérer les piles en respectant la bonne polarité de ces dernières. À cet effet, des illustrations sont gravées dans le support des piles. Veillez à utiliser des piles de marque en évitant impérativement les piles rechargeables.

Une fois les nouvelles piles remises dans le couvercle revissez ce dernier pour retrouver sa position initiale sous la partie électronique

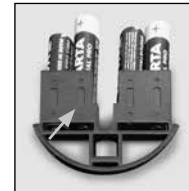
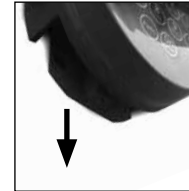
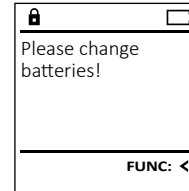

Garantie

Les produits BURG-WÄCHTER sont fabriqués selon les normes techniques en vigueur au moment de leur production et dans le respect de nos standards de qualité. La garantie ne couvre que les défauts qui sont manifestement dus à des défauts de fabrication ou de matériel au moment de la vente. La garantie est valable pendant deux ans, toute réclamation ultérieure est exclue. Les défauts et les dommages résultants par ex. du transport, d'une mauvaise manipulation, d'un emploi inadapté, de l'usure, etc. sont exclus de la garantie. Les piles sont exclues de la garantie. Les défauts constatés doivent être envoyés par écrit au vendeur, avec le ticket de caisse original et une brève description du défaut. Après examen le donneur de garantie décide, dans un délai raisonnable, d'une éventuelle réparation ou d'un remplacement.

Attention :

Pour être en mesure de vous fournir un produit de qualité élevée et irréprochable et vous assister au mieux en cas de réparation ou de problème technique, vous devez ramener à votre revendeur les appareils défectueux ou défectueux avec le code administrateur, accompagnés de la preuve d'achat originale.

Pour tout renvoi motivé par votre droit de rétractation, tous les éléments des appareils doivent être en configuration d'usine et sans dommages. La garantie n'est plus valable si ces conditions ne sont pas respectées.

Élimination de l'appareil

Cher client,

Merci de contribuer à contribuer au respect de l'environnement. Si vous envisagez un jour de vous séparer de cet appareil, n'oubliez pas que ses nombreuses pièces à base de matériaux de valeur sont recyclables.



Nous rappelons que les équipements électriques et électroniques marqués ainsi et les batteries ne doivent pas être collectés avec les ordures ménagères, mais séparément. Veuillez vous renseigner auprès du service compétent de votre ville/commune sur les points de collecte des piles et déchets électroniques.



Par la présente, la société BURG-WÄCHTER KG déclare que le présent appareil répond aux directives 2014/30/UE (EMC), et 2011/65/EU (RoHS).

Le texte intégral de la déclaration de conformité européenne peut être consulté à l'adresse Internet www.burg.biz.

Recommandation de sécurité

Veillez nettoyer occasionnellement la surface de travail du clavier avec un chiffon en microfibras (par ex. un chiffon de nettoyage des lunettes) pour éliminer les traces de doigts.

Sous réserve d'erreurs d'impression et de composition ainsi que de modifications techniques.

Caractéristiques techniques

Nombre de codes administrateur :	1
Nombre de codes utilisateurs :	9 (maxi.)
Nombre d'empreintes mémorisables :	20 (maxi.)
Temps de blocage	Après 3 saisies d'un code erroné : 5 minutes, ensuite 10 minutes après chaque tentative échouée
Alimentation électrique	4x AA MIGNON LR6 ALCALINE
Date/Heure :	✓
Possibilité de mise à jour (firmware) :	✓
Historique des événements :	2 000

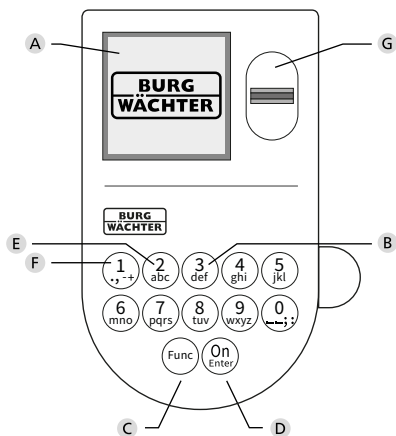
**A Display****B Numerieke toetsen**

De cijfers '1'-'0' worden bijvoorbeeld gebruikt voor het invoeren van een code.

C 'Func'-toets

De "Func"-toets past zijn functie aan de situatie aan. Ofwel gaat u door het indrukken van de toets naar het vorige menuniveau, ofwel verwijdert u een ingevoerd teken, of gaat u naar het hoofdmenu. Het display toont de actuele functie van de toets (zie hoofdstuk 3).

D 'On/Enter'-toets

De "On/Enter"-toets start het systeem of selecteert het weergegeven menupunt.

E '1'-Toets

Als er meerdere opties beschikbaar zijn, kunt u via deze toets naar boven bladeren. Als dit mogelijk is geeft het display dit ook aan (zie hoofdstuk 3).

F '2'-toets

Als er meerdere keuzeopties beschikbaar zijn, kunt u via deze toets omlaag bladeren. Als dit mogelijk is geeft het display dit ook aan (zie hoofdstuk 3).

G Fingerprint-sensor

Via de Fingerprint-sensor kunnen vingerafdrukken opgeslagen of voor het openen van de kluis gebruikt worden.

Geachte klant,

Hartelijk dank voor uw keuze voor een kluis met BURG-WÄCHTER SecuTronic elektronica. Deze elektronica is gecertificeerd volgens de ECB klasse B. U heeft hiermee een product aangeschaft dat voldoet aan extreem hoge veiligheidseisen en is ontwikkeld en geproduceerd volgens de huidige technische normen. Dit slot is gecertificeerd volgens EN 1300:2018. (waardebergings-classificatie van hogeveiligheidsloten op basis van hun weerstandsgraad tegen onbevoegd openen).

Belangrijk: Lees voorafgaand aan het programmeren de volledige bedieningshandleiding aandachtig door en bewaar deze voor latere raadpleging op een veilige plaats.

Wij wensen u veel plezier met uw nieuwe BURG-WÄCHTER kluis.
Uw BURG-WÄCHTER KG

Algemeen:**Activering**

De elektronica wordt ingeschakeld met de $\frac{On}{Enter}$ -toets op het toetsenbord. Deze licht vervolgens op. Tegelijkertijd toont het display even het BURG-WÄCHTER logo voordat het invoervenster voor de pincode resp. de fingerprint verschijnt.

Talen

De menunavigatie in het display is beschikbaar in twaalf talen en kan worden ingesteld via het menupunt 'Talen'. Een gedetailleerde uitleg hierover vindt u in het hoofdstuk "Menu Taal/Language".

Bevoegdheidscontroles

Voor het openen met de fingerscan moet altijd tevens een geldige pincode worden ingevoerd.

Achtergrond:

Alle fingerprints krijgen in de actuele softwareversie nog niet hun volle waarde. Voor het verkrijgen van een openingsbevoegdheid is evenwel een volle waarde vereist. Om die reden heeft u tevens een geldige pincode van een andere gebruiker nodig. Bij het aanmaken van een pincode op de kluis wordt gevraagd, of de toegang samen met een fingerprint moet worden gebruikt. In dat geval wordt de waarde van de pincode automatisch verlaagd, waardoor deze niet zonder een andere pincode of vingerafdruk van een andere gebruiker toegang kan bieden. Een combinatie van pincode en vingerafdruk van dezelfde gebruiker biedt geen toegang. Pincodes zonder een toegewezen fingerprint behouden hun volle waarde en bieden aldus toegang zonder een tweede bevoegdheidscontrole.

Blokkeertijd

Als beveiliging tegen manipulaties blokkeert de slotelektronica de toegang tot de kluis gedurende vijf minuten, als driemaal achter elkaar een verkeerde cijfercode werd ingevoerd. Vervolgens tien minuten lang voor elke foutieve invoer daarna. Tijdens deze blokkeertijd loopt de resterende tijd in het display terug. Openen van de kluis gedurende deze tijd is ook met een geldige gebruikers- of administratorcode niet mogelijk.

Verhoogde inbraakbeveiliging

Zie erop toe dat de codes niet in onbevoegde handen geraken. Bewaar uw codes daarom op een veilige plaats, zodat deze uitsluitend voor bevoegde personen toegankelijk zijn. Als er een code verloren raakt, moet het slot naar een nieuwe code worden omgezet.

- De fabriekscode dient te worden gewijzigd, zodra het slot in gebruik wordt genomen.
- Eenvoudige codes die gemakkelijk kunnen worden geraden (bijv. 1-2-3-4-5-6) mogen niet worden gebruikt.
- Persoonlijke gegevens (bijv. verjaardagen) of andere gegevens die op basis van aanwezige informatie over de code-eigenaar geraden kunnen worden, mogen niet als code worden gebruikt.
- Na het wisselen van de code moet het slot meerdere keren bij geopende veiligheid worden getest.

Let op: Alle wijzigingen van de administratorcode, de fabriekscode en de gebruikerscode moeten bij een geopende safedeur worden uitgevoerd! Nadat het sluitsysteem op een nieuwe code werd ingesteld, moet het systeem bij geopende deur meermaals met de nieuwe code worden bediend.

Invoermogelijkheden**Numerieke toetsen:**

De cijfers "1"- "0" worden voor invoer gebruikt, bijv. het invoeren van een code.

"Func"-toets:

De "Func"-toets past zijn functie aan de situatie aan. Ofwel gaat u door het indrukken van de toets naar het vorige menuniveau, ofwel verwijdert u een ingevoerd teken, of gaat u naar het hoofdmenu. Het display toont de huidige functie van de toets.

"On/Enter"-toets

De "On/Enter"-toets start het systeem of selecteert het weergegeven menupunt.

Toetsen "1"- en "2":

Als er meerdere keuzeopties beschikbaar zijn, kunnen deze toetsen worden gebruikt om omhoog of omlaag te bladeren. Als dit mogelijk is geeft het display dat met desbetreffende pijltjes aan.

Fingerprint-sensor:

Via de Fingerprint-sensor kunnen vingerafdrukken opgeslagen of voor het openen van de kluis gebruikt worden

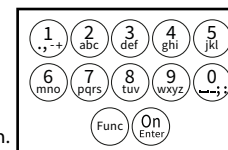

Display

- A Geeft aan, of u met de toets **Func** de laatste invoer kunt annuleren (**<**) of naar het hoofdmenu kunt omschakelen (**M**).
- B (**2: ▾**) wordt weergegeven wanneer u met de "2"-toets omlaag kunt bladeren.
- C (**1: ▲**) wordt weergegeven wanneer u met de "1"-toets omhoog kunt bladeren.
- D (**🔋**) geeft de capaciteit van de batterij aan.
- E (**🔒/🔓**) geeft aan of het slot de vergrendeling heeft vrijgegeven en de kluis dus geopend kan worden.

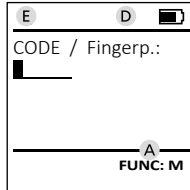
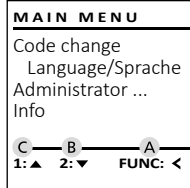

Openen

Openen met PIN-code

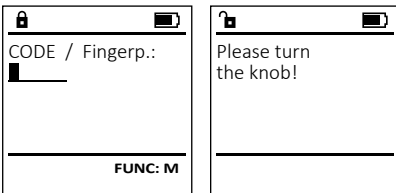

- Schakel het slot via de **On_{Enter}**-toets in.
- Voer de 6-cijferige pincode (fabrieksinstelling "1-2-3-4-5-6") in.
- Op het display verschijnt "Please turn the knob!" (Draaiknop bedienen a.u.b!)
- Bedien de draaiknop.

Openen met fingerprint

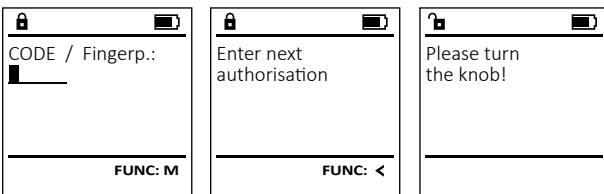

- Schakel het slot via de **On_{Enter}**-toets in.
- Sleep de ingeleerde vinger van boven naar beneden midden over de sensor.
- Op het display verschijnt de aanwijzing "Validity not achieved" (Waarde niet bereikt).
- Voer een geldige 6-cijferige pincode (fabrieksinstelling "1-2-3-4-5-6") van een andere gebruiker in.
- Op het display verschijnt "Please turn the knob!" (Draaiknop bedienen a.u.b!)
- Bedien de draaiknop.

Vergrendelen

Na het sluiten van de kluis moet de draaiknop handmatig naar de beginpositie worden gedraaid. Zorg ervoor dat de draaiknop in dezelfde positie komt te staan als in de volgende afbeelding.

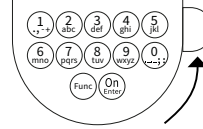

Menustructuur

Opbouw van de menustructuur

- Codewijziging
- Taal/Language
- Administrator
 - > Gebruiker
 - > Aanmaken
 - > Code aanmaken
 - > Vinger opleggen
 - > Toewijzen
 - > Code toewijzen
 - > Vinger toewijzen
 - > Wissen
 - > Tijdfuncties
 - > Tijd instellen
 - > Datum instellen
 - > Automatische ZT/WT
 - > Vertragingstijd
 - > Programmering
 - > Database-update
 - > Firmware-update
 - > Reorganiseren
 - > Handelingen
 - > Weergeven
 - > Opslaan
 - > Setup
 - > Aanmelden
 - > FP-reset
 - > AES-key genereren
- Info
 - > Systeeminfo
 - > Systeemcontrole

Beschrijving van de menufuncties

Menu Codewijziging

Wijziging van de administratorcode en van de gebruikerscode.

Houd er rekening mee dat om veiligheidsredenen de af fabriek ingestelde administratorcode moet worden vervangen door een individueel ingestelde code.

- Schakel het slot via de **On_{Enter}**-toets in.
- Druk vervolgens op **Func**.
- Op het scherm verschijnt "Main menu" (Hoofdmenu).
- Bevestig met **On_{Enter}**.
- Met de toets 1 resp. 2 kunt u nu zolang bladeren, tot de administrator/gebruiker wordt aangegeven, waarvan de gebruikerscode gewijzigd moet worden.
- Bevestig met **On_{Enter}**.
- Voer met behulp van het toetsenblok de tot dusver geldige oude code of fabriekscode in en druk op **On_{Enter}**.
- Voer via het toetsenblok de nieuwe code in en bevestig met **On_{Enter}**.
- Herhaal de invoer en bevestig opnieuw met **On_{Enter}**.
- Bij een correct uitgevoerde invoer verschijnt "Code change completed!" (Codewijziging uitgevoerd)
- Druk op een willekeurige toets.

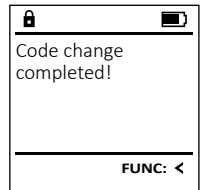
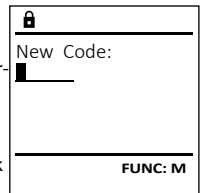
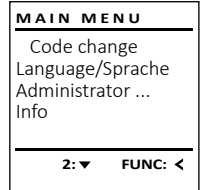

Aanwijzing: Bij de eerste inbedrijfstelling van een kluis slot worden tevens gegevens over de actuele datum en de kloktijd opgevraagd:

- Voer de dag in (2 cijfers).
- Voer de maand in (2 cijfers).
- Voer het jaartal in (2 cijfers).
- Voer het uur in (2 cijfers).
- Voer de minuten in (2 cijfers).

Menu Taal/Language

- Schakel het slot in via de On_{Enter} -toets.
- Druk vervolgens op Func .
- Op het scherm verschijnt "Main menu" (Hoofdmenu).
- Blader met de toets 1 resp. 2 tot het menupunt "Language" (Taal) gemarkeerd wordt.
- Bevestig met On_{Enter} .
- Op het scherm verschijnt "Main menu / language" (Hoofdmenu/Taal).
- Blader met de toets 1 resp. 2 tot de gewenste taal gemarkeerd wordt.
- Bevestig met On_{Enter} .
- Het bericht "Data has been saved!" (Gegevens werden opgeslagen!) verschijnt.
- Druk op een willekeurige toets.

MAIN MENU		
Code change Language/Sprache Administrator ... Info		
1: ▲	2: ▼	FUNC: <

LANGUAGE		
Čeština Deutsch English Español		
1: ▲	2: ▼	FUNC: <

Menu Administrator

Dit menu bevat verschillende submenu's voor het groeperen van functies. De functies binnen deze sectie zijn alleen volledig bruikbaar met de administratorcode.

MAIN MENU		
Code change Language/Sprache Administrator ... Info		
1: ▲	2: ▼	FUNC: <

Menu Administrator/Gebruiker

Menu Administrator/Gebruiker/Aanmaken

Aangemaakte gebruikers kunnen de kluis openen. Voor informatie over waarden, zie pagina 23.

Submenu Administrator / Gebruiker / Aanmaken / Code aanmaken

- Schakel het slot in via de On_{Enter} -toets.
- Druk vervolgens op Func .
- Op het scherm verschijnt "Main menu" (Hoofdmenu).
- Blader met de toets 1 resp. 2 tot het menupunt "Administrator" (Administrator) gemarkeerd wordt.
- Bevestig met On_{Enter} .
- Het menupunt "Main menu / Administrator" (Hoofdmenu / Administrator) wordt weergegeven.
- Bevestig met On_{Enter} .
- Het menupunt "Main menu / Administrator / User" (Hoofdmenu / Administrator / Gebruiker) wordt weergegeven.
- Bevestig met On_{Enter} .
- Het menupunt "Main menu / Administrator / User / Create" (Hoofdmenu / Administrator / Gebruiker / Aanmaken) wordt weergegeven.
- Bevestig met On_{Enter} .

USER	
Create Assign Delete	
2: ▼	FUNC: <

USER	
USER.0001 CD	
Combination: [FP]	
FUNC: M	

- Voer de administratorcode in, om de nodige bevoegdheid te verkrijgen.
- De volgende vrije geheugenplaats wordt getoond (bijvoorbeeld USER.0002 CD)
- Voer de 6-cijferige code in en bevestig met On_{Enter} .
- Blader met de toets 1 resp. 2 door de combinatiemogelijkheden.
- Heeft u een combinatie ingevoerd, bevestigt u 3x met On_{Enter} .
- Heeft u de combinatie "FP" geselecteerd, leert u uw vingerafdruk in, zoals beschreven in het submenu "Administrator / User / Create / Create fingerprint" (Administrator / Gebruiker / Aanmaken / Vinger aanmaken).

Submenu Administrator / Gebruiker / Aanmaken / Vinger aanmaken

- Schakel het slot in via de On_{Enter} -toets.
- Druk vervolgens op Func .
- Op het scherm verschijnt "Main menu" (Hoofdmenu).
- Blader met de toets 1 resp. 2 tot het menupunt "Administrator" (Administrator) gemarkeerd wordt.
- Bevestig met On_{Enter} .
- Het menupunt "Main menu / Administrator" (Hoofdmenu / Administrator) wordt weergegeven.
- Bevestig met On_{Enter} .
- Het menupunt "Main menu / Administrator / User" (Hoofdmenu / Administrator / Gebruiker) wordt weergegeven.
- Bevestig met On_{Enter} .
- Het menupunt "Main menu / Administrator / User / Create" (Hoofdmenu / Administrator / Gebruiker / Aanmaken) wordt weergegeven.
- Blader met de toets 1 resp. 2 tot het menupunt "Vinger aanmaken" gemarkeerd wordt.
- Bevestig met On_{Enter} .
- Voer de administratorcode in, om de benodigde bevoegdheid te verkrijgen.
- Op het display verschijnt "Create fingerprint" (Vinger inleren).
- Sleep de vinger meerdere keren van boven naar beneden over het midden van de sensor.
- Ofwel wordt u nu verzocht om deze procedure te herhalen (bij foutmeldingen, zie pagina 29), of u ontvangt de melding "USER.XXXX FP created!" (USER.XXXX FP is met succes aangemaakt).
- Druk op een willekeurige toets.

USER	
USER.0002 CD 569425 Combination: [FP]	
1: ▲	FUNC: <

USER	
USER.0001 CD Created!	
FUNC: <	

USER	
Create Code Create Finger	
1: ▲	FUNC: <

USER	
Program finger ■■■4↓	
FUNC: <	

USER	
USER.0003 FP created!	
FUNC: <	

Menu Administrator / Gebruiker / Toewijzen

Elke gebruiker kan een code en een vingerafdruk bezitten
Voor informatie over waarden, zie pagina 23.

Submenu Administrator / Gebruiker / Aanmaken / Code toewijzen

- Schakel het slot in via de On_{Enter} -toets.
- Druk vervolgens op Func .
- Op het scherm verschijnt "Main menu" (Hoofdmenu).
- Blader met de toets 1 resp. 2 tot het menupunt "Administrator" (Administrator) gemarkeerd wordt.
- Bevestig met On_{Enter} .
- Het menupunt "Main menu / Administrator" (Hoofdmenu / Administrator) wordt weergegeven.
- Bevestig met On_{Enter} .
- Het menupunt "Main menu / Administrator / User / Create" (Hoofdmenu / Administrator / Gebruiker / Aanmaken) wordt weergegeven.
- Blader met de toets 1 resp. 2 tot het menupunt "Assign" (Toewijzen) gemarkeerd wordt.
- Bevestig met On_{Enter} .
- Het menupunt "Main menu / Administrator / User / Assign" (Hoofdmenu / Administrator / Gebruiker / Toewijzen) wordt weergegeven.
- Bevestig met On_{Enter} .
- Voer de administratorcode in, om de benodigde bevoegdheid te verkrijgen.
- Via de toets 1 resp. 2 kunt u nu zolang bladeren, tot de gebruiker wordt aangegeven, aan wie een code toegewezen moet worden.
- Bevestig met On_{Enter} .
- Voer de 6-cijferige code in en bevestig met On_{Enter} .
- Blader met de toets 1 resp. 2 door de combinatiemogelijkheden.
- Heeft u een combinatie ingevoerd, bevestigt u 3x met On_{Enter} .

USER		
Create Assign Delete		
1: ▲	2: ▼	FUNC: <

USER	
Assign Code Assign Finger	
2: ▼	FUNC: <

USER		
USER.0001		
1: ▲	2: ▼	FUNC: M

Submenu Administrator / Gebruiker / Toewijzen / Vinger toewijzen

- Schakel het slot in via de On_{Enter} -toets.
- Druk vervolgens op Func .
- Op het scherm verschijnt "Main menu" (Hoofdmenu).
- Blader met de toets 1 resp. 2 tot het menupunt "Administrator" (Administrator) gemarkeerd wordt.
- Bevestig met On_{Enter} .
- Het menupunt "Main menu / Administrator" (Hoofdmenu / Administrator) wordt weergegeven.
- Bevestig met On_{Enter} .
- Het menupunt "Main menu / Administrator / User" (Hoofdmenu / Administrator / Gebruiker) wordt weergegeven.
- Blader met de toets 1 resp. 2 tot het menupunt "Assign" (Toewijzen) gemarkeerd wordt.
- Bevestig met On_{Enter} .
- Blader met de toets 1 resp. 2 tot het menupunt "Assign Finger" (Vinger toewijzen) gemarkeerd wordt.
- Bevestig met On_{Enter} .
- Voer de administratorcode in, om de benodigde bevoegdheid te verkrijgen.
- Het menupunt "Main menu / Administrator / User / Assign Finger" (Hoofdmenu / Administrator / Gebruiker / Toewijzen) wordt weergegeven.
- Via de toets 1 resp. 2 kunt u nu zolang bladeren, tot de gebruiker wordt aangegeven, aan wie een vingerafdruk toegewezen moet worden.
- Bevestig met On_{Enter} .
- Op het display verschijnt "Create fingerprint" (Vinger inleren).
- Sleep de vinger meerdere keren van boven naar beneden over het midden van de sensor.
- Ofwel wordt u nu verzocht om deze procedure te herhalen (bij foutmeldingen, zie pagina 29), of u ontvangt de melding "USER.XXXX FP created!" (USER.XXXX FP is met succes aangemaakt).
- Druk op een willekeurige toets.

USER		
Create	Assign	Delete
1: ▲ 2: ▼ FUNC: <		

USER		
Assign Code	Assign Finger	
1: ▲ FUNC: <		

USER		
USER.0003 FP created!		
FUNC: <		

Menu Administrator/Gebruiker/Wissen

Gewiste gebruikers hebben geen toegang meer tot de kluis. Zij blijven echter in de historiek opgeslagen.

Submenu Administrator/Gebruiker/Wissen

- Schakel het slot in via de On_{Enter} -toets.
- Druk vervolgens op Func .
- Op het scherm verschijnt "Main menu" (Hoofdmenu).
- Blader met de toets 1 resp. 2 tot het menupunt "Administrator" (Administrator) gemarkeerd wordt.
- Bevestig met On_{Enter} .
- Het menupunt "Main menu / Administrator" (Hoofdmenu / Administrator) wordt weergegeven.
- Bevestig met On_{Enter} .
- Het menupunt "Main menu / Administrator / User" (Hoofdmenu / Administrator / Gebruiker) wordt weergegeven.
- Bevestig met On_{Enter} .
- Het menupunt "Main menu / Administrator / User / Delete" (Hoofdmenu / Administrator / Gebruiker / Wissen) wordt weergegeven.
- Blader met de toets 1 resp. 2 tot het menupunt "Delete" (Wissen) gemarkeerd wordt.
- Bevestig met On_{Enter} .
- Voer de administratorcode in, om de benodigde bevoegdheid te verkrijgen.
- Via de "1"- en "2"-toetsen kunt u nu zolang bladeren, tot de gebruiker wordt gemarkeerd die gewist moet worden.
- Bevestig met On_{Enter} .
- Op het display verschijnt "Data has been deleted" (Record gewist).
- Druk op een willekeurige toets.

USER		
Create	Delete	
1: ▲ FUNC: <		

USER		
USER.0001 CD		
1: ▲ 2: ▼ FUNC: M		

USER		
Dataset has been deleted!		
FUNC: <		

Menu Administrator/Tijdfuncties

Behalve tijd en datum kan ook worden ingesteld, of er automatisch tussen Midden-Europese zomer-/wintertijd moet worden overgeschakeld. De mogelijkheid tot vertragingstijd verhindert snel openen bij een overval.

ADMIN		
User	Timer functions	Programming Processes
1: ▲ 2: ▼ FUNC: <		

Menu Administrator / Tijdfuncties / Tijd instellen

- Schakel het slot in via de On_{Enter} -toets.
- Druk vervolgens op Func .
- Op het scherm verschijnt "Main menu" (Hoofdmenu).
- Blader met de toets 1 resp. 2 tot het menupunt "Administrator" (Administrator) gemarkeerd wordt.
- Bevestig met On_{Enter} .
- Het menupunt "Main menu / Administrator" (Hoofdmenu / Administrator) wordt weergegeven.
- Blader met de toets 1 resp. 2 tot het menupunt "Timer functions" (Tijdfuncties) gemarkeerd wordt.
- Bevestig met On_{Enter} .
- Het menupunt "Main menu / Administrator" (Hoofdmenu / Administrator) wordt weergegeven.
- Blader met de toets 1 resp. 2 tot het menupunt "Time entry" (Tijd instellen) gemarkeerd wordt.
- Bevestig met On_{Enter} .
- Het menupunt "Administrator / Time entry" (Administrator / Tijdinstellen) wordt weergegeven.
- Bevestig met On_{Enter} .
- Voer de administratorcode in, om de benodigde bevoegdheid te verkrijgen.
- Via het toetsenbord kan de tijd (24-uur ritme) worden ingesteld.
- Bevestig met On_{Enter} .
- Het bericht "Data has been saved!" (Gegevens werden opgeslagen!) verschijnt.
- Druk op een willekeurige toets.

TIMER FUN ...		
Time entry	Date entry	Autom. ST/WT
Delay time		
2: ▼ FUNC: <		

TIMER FUN ...		
Time entry	H.M	0.00
FUNC: M		

Menu Administrator / Tijdfuncties / Datum instellen

- Schakel het slot in via de On_{Enter} -toets.
- Druk vervolgens op Func.
- Op het scherm verschijnt "Main menu" (Hoofdmenu).
- Blader met de toets 1 resp. 2 tot het menupunt "Administrator" (Administrator) gemarkeerd wordt.
- Bevestig met On_{Enter} .
- Het menupunt "Main menu / Administrator" (Hoofdmenu / Administrator) wordt weergegeven.
- Blader met de toets 1 resp. 2 tot het menupunt "Timer functions" (Tijdfuncties) gemarkeerd wordt.
- Bevestig met On_{Enter} .
- Het menupunt "Administrator / Timer functions" (Administrator / Tijdfuncties)
- Blader met de toets 1 resp. 2 tot het menupunt "Date entry" (Datum) gemarkeerd wordt.
- Bevestig met On_{Enter} .
- Voer de administratorcode in, om de benodigde bevoegdheid te verkrijgen.
- Via het toetsenbord kan de datum worden ingesteld.
- Bevestig met On_{Enter} .
- Het bericht "Data has been saved!" (Gegevens werden opgeslagen!) verschijnt.
- Druk op een willekeurige toets.

TIMER FUN ...		
Time entry		
Date entry		
Autom. ST/WT		
Delay time		
1: ▲	2: ▼	FUNC: <

🔒		
Date entry		
D.M.Y	00.00.00	
FUNC: M		

Menu Administrator / Tijdfuncties / Autom. ZT/WT

Automatische omschakeling tussen Midden-Europese zomer-/wintertijd

- Schakel het slot in via de On_{Enter} -toets.
- Druk vervolgens op Func.
- Op het scherm verschijnt "Main menu" (Hoofdmenu).
- Blader met de toets 1 resp. 2 tot het menupunt "Administrator" (Administrator) gemarkeerd wordt.
- Bevestig met On_{Enter} .
- Het menupunt "Main menu / Administrator" (Hoofdmenu / Administrator) wordt weergegeven.
- Blader met de toets 1 resp. 2 tot het menupunt "Time functions" (Tijdfuncties) gemarkeerd wordt.
- Bevestig met On_{Enter} .
- Het menupunt "Administrator / Time functions" (Administrator / Tijdfuncties)
- Blader met de toets 1 resp. 2 tot menupunt "Autom. ST/WT" (Autom. ZT/WT) gemarkeerd wordt.
- Bevestig met On_{Enter} .
- Voer de administratorcode in, om de benodigde bevoegdheid te verkrijgen.
- Via de toets 1 resp. 2 kan de automatische tijdschakeling in- of uitgeschakeld worden.
- Bevestig met On_{Enter} .
- Het bericht "Data has been saved!" (Gegevens werden opgeslagen!) verschijnt.
- Druk op een willekeurige toets.

TIMER FUN ...		
Time entry		
Date entry		
Autom. ST/WT		
Delay time		
1: ▲	2: ▼	FUNC: <

🔒		
Autom. ST/WT		
[ON]		
1: ▲		FUNC: M

Menu Administrator / Tijdfuncties / Vertragingstijd

De vertragingstijd stelt een gewenste wachttijd vóór de uitvoering van een functie in en kan daardoor snel openen bij een overval verhinderen. Na afloop van de vertragingstijd moet opnieuw een geldige en volwaardige invoer geschieden, om toegang te verschaffen.

- Schakel het slot in via de On_{Enter} -toets.
- Druk vervolgens op Func.
- Op het scherm verschijnt "Main menu" (Hoofdmenu).
- Blader met de toets 1 resp. 2 tot het menupunt "Administrator" (Administrator) gemarkeerd wordt.
- Bevestig met On_{Enter} .
- Het menupunt "Main menu / Administrator" (Hoofdmenu / Administrator) wordt weergegeven.
- Blader met de toets 1 resp. 2 tot het menupunt "Time functions" (Tijdfuncties) gemarkeerd wordt.
- Bevestig met On_{Enter} .
- Het menupunt "Administrator / Time functions" (Administrator / Tijdfuncties)
- Blader met de toets 1 resp. 2 tot menupunt "Delay time" (Vertragingstijd) gemarkeerd wordt.
- Bevestig met On_{Enter} .
- Voer de administratorcode in, om de benodigde bevoegdheid te verkrijgen. Indien er reeds een vertragingstijd werd ingesteld, moet deze eerst worden doorlopen.
- Via het toetsenbord kan de vertragingstijd (0-99 minuten) worden ingesteld.
- Bevestig met On_{Enter} .
- Het bericht "Data has been saved!" (Gegevens werden opgeslagen!) verschijnt.
- Druk op een willekeurige toets.

TIMER FUN ...		
Time entry		
Date entry		
Autom. ST/WT		
Delay time		
1: ▲		FUNC: <

🔒		
Delay time		
[00] min		
FUNC: M		

Menu Administrator/Programmering

Een firmware-update installeert de nieuwste softwareversie. Door reorganiseren wordt de database gesorteerd.

ADMIN		
User		
Timer functions		
Programming		
Processes		
1: ▲	2: ▼	FUNC: <

Menu Administrator / Programmering / Database-update

Deze functie is voorsnog niet vrijgeschakeld.

PROGRAMMING		
Databaseupdate		
Firmwareupdate		
Restructure		
2: ▼ FUNC: <		

Menu Administrator / Programmering / Firmware-update

- Controleer dat de batterijen voorafgaand aan de firmware-update de volledige capaciteit bevatten.
- Kopieer de nieuwe firmware-versie naar een FAT-32-geformateerde microSD-kaart en steek deze in de microSD-slot.
- Schakel het slot in via de On_{Enter} -toets.
- Druk vervolgens op Func.
- Op het scherm verschijnt "Main menu" (Hoofdmenu).
- Blader met de toets 1 resp. 2 tot het menupunt "Administrator" (Administrator) gemarkeerd wordt.
- Bevestig met On_{Enter} .
- Het menupunt "Main menu / Administrator" (Hoofdmenu / Administrator) wordt weergegeven.
- Bevestig met On_{Enter} .
- Er verschijnt de melding "Programming" (Programming)
- Blader met de toets 1 resp. 2 tot het menupunt "Firmwareupdate" (Firmwareupdate) gemarkeerd wordt.
- Bevestig met On_{Enter} .
- Voer de administratorcode in, om de benodigde bevoegdheid te verkrijgen.
- Het bericht „Confirm current original Firmware version with Enter“ (Actuele originele fabrikantfirmware verschijnt. Versie met Enter bevestigen“).
- Bevestig met On_{Enter} . Hierna hoeft in niet verder in het proces in te grijpen.
- Er verschijnt de melding "Do not interrupt power" "Stroom niet onderbreken".
- De weergave in het display dooft enige tijd.
- Na voltooiing van de update verschijnt de aanwijzing "Firmwareupdate completed" (Firmware-update uitgevoerd).

PROGRAMMING		
Databaseupdate		
Firmwareupdate		
Restructure		
1: ▲	2: ▼	FUNC: <

🔒		
Confirm current original firmware version with Enter!		
FUNC: M		

🔒		
Firmwareupdate complete!		
FUNC: <		

Menu Administrator / Programmering / Reorganisatie

Voor de optimalisatie van de gebruikersdatabase en de herstructurering van de gebruikersrecords moet de reorganisatie cyclisch worden uitgevoerd.

- Schakel het slot in via de On_{Enter} -toets.
- Druk vervolgens op Func.
- Op het scherm verschijnt "Main menu" (Hoofdmenu).
- Blader met de toets 1 resp. 2 tot het menupunt "Administrator" (Administrator) gemarkeerd wordt.
- Bevestig met On_{Enter} .
- Het menupunt "Main menu / Administrator" (Hoofdmenu / Administrator) wordt weergegeven.
- Bevestig met On_{Enter} .
- Er verschijnt de melding "Programming" (Programming).
- Bevestig met On_{Enter} .
- Er verschijnt de melding "Programming" (Programming)
- Blader met de toets 1 resp. 2 tot het menupunt "Restructuring" (Reorganisatie) gemarkeerd wordt.
- Bevestig met On_{Enter} .
- Voer de administratorcode in, om de benodigde bevoegdheid te verkrijgen.
- Er verschijnt de melding "Restructuring in progress!" (Reorganisatie is bezig).

PROGRAMMING		
Databaseupdate		
Firmwareupdate		
Restructure		
1: ▲		FUNC: <

🔒		
Restructuring in progress!		
FUNC: <		

Menu Administrator / Handelingen

De historie kan op een ingestoken microSD-kaart opgeslagen worden resp. direct op het display worden afgebeeld.

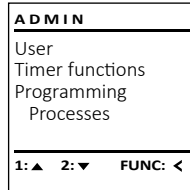

Menu Administrator / Handelingen / Weergeven

- Schakel het slot in via de On_{Enter} -toets.
- Druk vervolgens op $Func$.
- Op het scherm verschijnt "Main menu" (Hoofdmenu).
- Blader met de toets 1 resp. 2 tot het menupunt "Administrator" (Administrator) gemarkeerd wordt.
- Bevestig met On_{Enter} .
- Het menupunt "Administrator" (Administrator) wordt weergegeven.
- Blader met de toets 1 resp. 2 tot het menupunt "Processes" (Handelingen) gemarkeerd wordt.
- Bevestig met On_{Enter} .
- Voer de administratorcode in, om de benodigde bevoegdheid te verkrijgen.
- Blader met de toets 1 resp. 2 door de gegevensrecords.
- Bevestig met On_{Enter} .

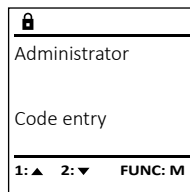
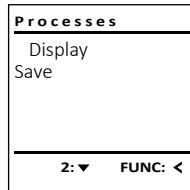

Menu Administrator / Handelingen / Opslaan

- Steek een FAT-32-geformatteerde microSD-kaart in de microSD-slot.
- Schakel het slot in via de On_{Enter} -toets.
- Druk vervolgens op $Func$.
- Op het scherm verschijnt "Main menu" (Hoofdmenu).
- Blader met de toets 1 resp. 2 tot het menupunt "Administrator" (Administrator) gemarkeerd wordt.
- Bevestig met On_{Enter} .
- Het menupunt "Administrator" (Administrator) wordt weergegeven.
- Blader met de toets 1 resp. 2 tot het menupunt "Processes" (Handelingen) gemarkeerd wordt.
- Bevestig met On_{Enter} .
- Het menupunt "Processes" (Handelingen) wordt weergegeven.
- Blader met de toets 1 resp. 2 tot het menupunt "Save" (Opslaan) gemarkeerd wordt.
- Bevestig met On_{Enter} .
- Voer de administratorcode in, om de benodigde bevoegdheid te verkrijgen.
- Er verschijnt de melding "Please wait!" (Wachten!).
- Het bericht "Dataset has been stored" (Gegevens werden opgeslagen!) verschijnt.
- Druk op een willekeurige toets.

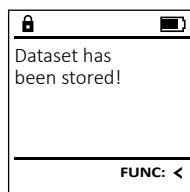
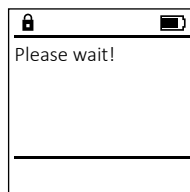
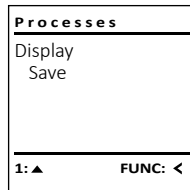

Menu Administrator / Setup

Het systeem moet voor communicatie binnen het apparaat worden aangemeld.
FP-reset verwijdt alle vingerafdrukken.

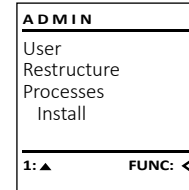

Menu Administrator / Setup / Aanmelden

In geval van een totale systeemstoring moet het elektronische bedieningspaneel mogelijk opnieuw worden aangemeld op het vergrendelingsmechanisme.

- Schakel het slot in via de On_{Enter} -toets.
- Druk vervolgens op $Func$.
- Op het scherm verschijnt "Main menu" (Hoofdmenu).
- Blader met de toets 1 resp. 2 tot het menupunt "Administrator" (Administrator) gemarkeerd wordt.
- Bevestig met On_{Enter} .
- Het menupunt "Administrator" (Administrator) wordt weergegeven.
- Blader met de toets 1 resp. 2 tot het menupunt "Setup" (Setup) gemarkeerd wordt.
- Bevestig met On_{Enter} .
- Voer de administratorcode in, om de benodigde bevoegdheid te verkrijgen.
- Het bericht "Dataset has been stored" (Gegevens werden opgeslagen!) verschijnt.
- Druk op een willekeurige toets.

Na een aanmelding moet de administratorcode, zoals beschreven in het menu Codewijziging, worden gewijzigd.

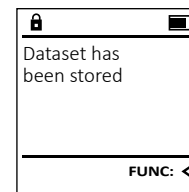
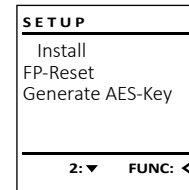

Menu Administrator / Setup / FP-reset

- Schakel het slot in via de On_{Enter} -toets.
- Druk vervolgens op $Func$.
- Op het scherm verschijnt "Main menu" (Hoofdmenu).
- Blader met de toets 1 resp. 2 tot het menupunt "Administrator" (Administrator) gemarkeerd wordt.
- Bevestig met On_{Enter} .
- Het menupunt "Administrator" (Administrator) wordt weergegeven.
- Blader met de toets 1 resp. 2 tot het menupunt "Setup" (Setup) gemarkeerd wordt.
- Bevestig met On_{Enter} .
- Blader met de toets 1 resp. 2 tot het menupunt "FP-Reset" (FP-Reset) gemarkeerd wordt.
- Bevestig met On_{Enter} .
- Voer de administratorcode in, om de benodigde bevoegdheid te verkrijgen.
- Het bericht "Delete data with ENTER key" (Gegevens wissen met ENTER-toets) verschijnt.
- Bevestig met On_{Enter} .
- Er verschijnt de melding "Please wait!" (Wachten!).
- Druk op een willekeurige toets.

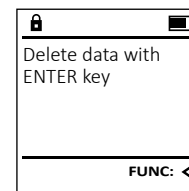
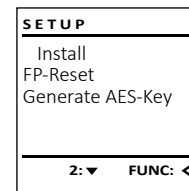

Menu Administrator / Setup / AES-key generer.

Deze functie is vooralsnog niet vrijgeschakeld.

In dit menu kunt u verschillende systeem-informaties weergeven.

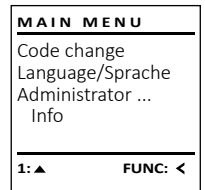

Menu Info/Systeeminfo

- Schakel het slot in via de On_{Enter} -toets.
- Druk vervolgens op $Func$.
- Op het scherm verschijnt "Main menu" (Hoofdmenu).
- Blader met de toets 1 resp. 2 tot het menupunt "Info" (Info) gemarkeerd wordt.
- Bevestig met On_{Enter} .
- Het menupunt "Info" wordt weergegeven.
- Bevestig met On_{Enter} .
- Voer de administratorcode in, om de benodigde bevoegdheid te verkrijgen.
- De systeem-informatie wordt getoond.
- Blader met de toets 1 resp. 2 om de informatie te bekijken.
- Keer met de $Func$ -toets terug.

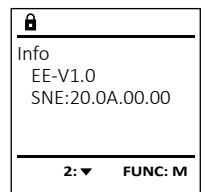
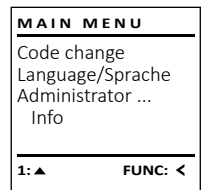

Menu Info/Systeemcontrole

- Schakel het slot in via de On_{Enter} -toets.
- Druk vervolgens op $Func$.
- Op het scherm verschijnt "Main menu" (Hoofdmenu).
- Blader met de toets 1 resp. 2 tot het menupunt "Info" (Info) gemarkeerd wordt.
- Bevestig met On_{Enter} .
- Het menupunt "Info" (Info) wordt weergegeven.
- Blader met de toets 1 resp. 2 tot het menupunt "Systemcheck" (Systeemcheck) gemarkeerd wordt.
- Bevestig met On_{Enter} .
- Voer de administratorcode in, om de benodigde bevoegdheid te verkrijgen.
- De systeemcheck-informatie wordt getoond.
- Blader met de toets 1 resp. 2 om de informatie te bekijken.
- Keer met de $Func$ -toets terug.

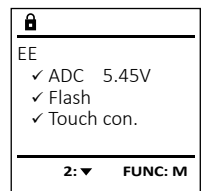
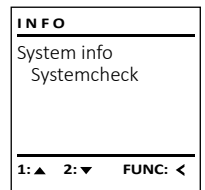

Foutmeldingen

Onderstaand worden de foutmeldingen op het display bij het inleren van een vinger resp. bij het openen weergegeven.

Foutmelding	Oplossing
<i>Too fast!</i> <i>Please repeat</i> <i>(Te snel! Herhalen a.u.b.)</i>	Sleep de vinger langzaam over de sensor.
<i>Too tilted!</i> <i>Please repeat</i> <i>(Te schuin! Herhalen a.u.b.)</i>	Sleep de vinger recht over de sensor.
<i>Too short!</i> <i>Please repeat</i> <i>(Te kort! Herhalen a.u.b.)</i>	Sleep de vinger zodanig over de sensor dat er meer oppervlak van uw vinger gelezen kan worden.
<i>Position in the middle and repeat!</i> <i>(In het midden positioneren en herhalen!)</i>	Positioneer uw vinger in het midden van de sensor.
<i>Wrong code!</i> <i>(Code verkeerd!)</i>	Voer een geldige code in.
<i>No admittance!</i> <i>(Geen toegang!)</i>	Er werd een niet opgeslagen vinger gebruikt. Herhaal de procedure met een reeds ingeleerde vinger.

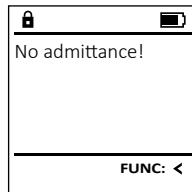
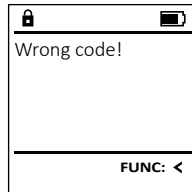
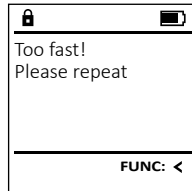

Batterijwissel

U kunt de batterijstatus op elk moment controleren met behulp van de capaciteit indicator in de rechterbovenhoek van het display. Wanneer de batterijlading bijna verbruikt is, verschijnt een overeenkomstige melding op het display: wanneer deze melding verschijnt, moet u de batterijen zo mogelijk onmiddellijk vervangen.

Verwijder de schroef aan de onderzijde van de slotelektronica. Hiervoor heeft u een Torx T 8 schroevendraaier nodig. Er is er één inbegrepen in de levering.

Laat het deksel er samen met de batterijen naar beneden toe uit glijden.

Verwijder de verbruikte batterijen en voer deze af volgens de afvoerinstructies op pagina 29. Vervang de batterijen door vier nieuwe 1,5 V AA Mignon-batterijen en let op de juiste polariteit. Hiervoor zijn afbeeldingen op de batterijhouder te zien. Gebruik a.u.b. merkbatterijen en geen oplaadbare batterijen.

Schuif het deksel samen met de batterijen terug in de vergrendelingselektronica en draai de schroeven weer vast.

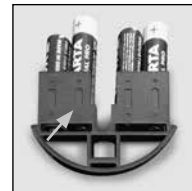
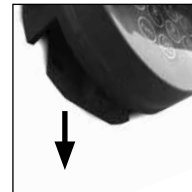
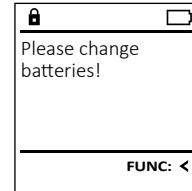

Garantie

BURG-WÄCHTER-producten worden overeenkomstig de op het productietijdstip geldende technische standaards en conform onze kwaliteitsstandaards geproduceerd. De garantie bevat uitsluitend gebreken die aantoonbaar aan fabricage- of materiaalfouten op het tijdstip van de verkoop toe te schrijven zijn. De garantie eindigt na twee jaar, verdere claims zijn uitgesloten. Gebreken en schade door bijv. transport, foute bediening, ondeskundig gebruik, slijtage, etc. zijn van de garantie uitgesloten. De batterijen zijn uitgesloten van de garantie. Vastgestelde gebreken moeten schriftelijk, incl. origineel aankoopbewijs en korte foutbeschrijving bij uw verkoper worden ingediend. Na controle binnen een redelijke termijn beslist de garantiegever over een mogelijke reparatie of een vervanging.

Let op:

Om u een kwalitatief onberispelijk en hoogwaardig product te leveren en u bij service en reparatie optimaal te helpen, is het noodzakelijk dat foutieve of defecte apparaten tezamen met de geldige administratorcode en het originele aankoopbewijs bij uw dealer worden ingeleverd.

Bij retourzending op grond van uw herroepingsrecht dienen alle apparaatcomponenten zich bovendien in de fabrieksstand te bevinden. Bij veronachtzaming van het bovenstaande vervalt de garantie.

Verwijdering van het apparaat

Geachte klant,

Help ons, afval te vermijden. Mocht u op enig moment van plan zijn om dit apparaat te verwijderen, dient u daarbij te bedenken dat een groot aantal componenten daarvan uit waardevolle materialen bestaan, die recyclebaar zijn.

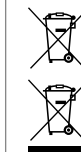

Wij wijzen erop dat aldus gemarkeerde elektrische en elektronische apparaten en batterijen niet samen met het huisafval maar gescheiden resp. afzonderlijk ingezameld moeten worden. Informeer bij de bevoegde instantie in uw stad / gemeente naar de inzamelpunten voor batterijen en elektrisch afval.



Hierbij verklaart de firma BURG-WÄCHTER WÄCHTER KG dat het betreffende apparaat aan de richtlijnen 2014/30/EU, (EMC) en 2011/65/EU (RoHS) voldoet.

De volledige tekst van de EU-conformiteitsverklaring kan op het internetadres www.burg.biz worden geraadpleegd.

Veiligheidsaanbeveling

Gelieve het bedieningsoppervlak van het toetsenbord af en toe te reinigen met een micro-vezeldoek (bijv. een doekje om de bril te reinigen) om eventuele vingerafdrukken op het toetsenbordoppervlak weg te wissen.

Druk- en zetfouten alsmede technische wijzigingen zijn voorbehouden.

Technische gegevens

Aantal administratorcodes:	1
Aantal gebruikerscodes:	9 (max.)
Aantal fingerprint-codes:	20 (max.)
Spertijden:	Na 3x foutieve code-invoer 5 minuten, daarna telkens 10 minuten
Voeding:	4x AA MIGNON LR6 ALKALINE
Datum / tijd:	✓
Bijwerking mogelijk (firmware):	✓
Aantal historische:	2.000