



# BURG WÄCHTER



<i>de</i>	Bedienungs- anleitung .....	2
<i>en</i>	Operation instructions .....	2
<i>fr</i>	Instruction de mode d'emploi .....	14
<i>nl</i>	Gebruiks- aanwijzing .....	14



**Videoanleitung  
(Deutsch)**

## Aufbau

## Structure

- |  |   |
|--|---|
| <ul style="list-style-type: none"> <li>A Schlosskorpus und Schlossbügel</li> <li>B USB-Anschluss Typ C</li> <li>C Notschloss</li> <li>D Fingerprint Sensor</li> <li>E Kontrollleuchte</li> </ul> | <ul style="list-style-type: none"> <li>A Lock body and shackle</li> <li>B USB type-C port</li> <li>C Emergency lock</li> <li>D Fingerprint sensor</li> <li>E Indicator light</li> </ul> |
|--|---|

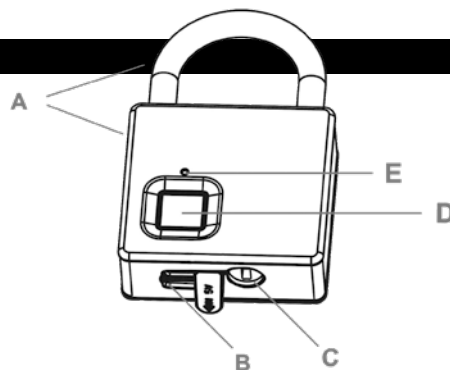

## Eigenschaften

## Features

**Einfache Bedienung:**

Bis zu 10 Fingerprints programmierbar (1x Admin, 9x Benutzer)

**Wasser- und staubdicht:**

IP65, vor Regen und Staub geschützt.

**Aufschließen in 1 Sekunde:**

Schnellerkennungstechnik, erkennt Ihren Fingerabdruck in kürzester Zeit.

**Niedriger Stromverbrauch:**

Nach voller Aufladung bis zu 1.800-2.000x Zu- und Aufschließen.

**Easy Operation:**

Up to 10 fingerprints can be programmed (1x administrator, 9x user)

**Waterproof & Dustproof:**

IP65, protected from rain and dust.

**Unlocking in 1 second:**

Quick-recognition technology, identify your fingerprint quickly.

**Low Power Consumption:**

After being fully charged, up to 1,800-2,000x locking and unlocking possible.

## Öffnungsmöglichkeiten

## Ways to unlock

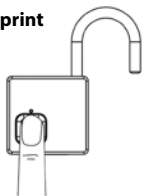
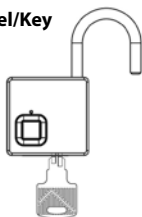
**1. Fingerprint****2. Schlüssel/Key****Anmerkung:**

Nach Freigabe über den Fingerprint bzw. Öffnen mit dem Schlüssel, ziehen Sie den Bügel nach oben heraus.

**Note:**

Pull the shackle after release via the fingerprint or open it upwards using the key.

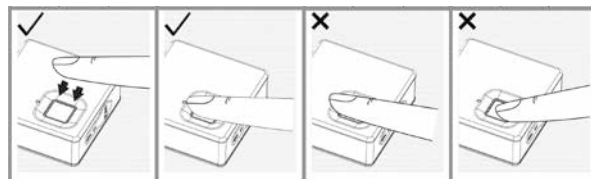

## Gebrauchshinweise: Fingerprint Sensor

## Operating instructions: Fingerprint sensor





## Mit Fingerprint öffnen

## Opening with fingerprint

Handlung   Action	Töne   Beeps	LED	Erläuterung   Explanation
 <p>Zum Aktivieren: drücken Sie den Bügel 1x nach unten To activate: press the shackle once</p>		Blinkt blau Blue flashing	<b>Anmerkung:</b> Werkseitig und im Auslieferungszustand lässt sich das Schloss mit jedem Fingerprint öffnen. Individualisiert wird das Schloss durch das Anlegen des Administrators.
 <p>Zum Öffnen: Legen Sie Ihren Finger ca. 1 Sek. auf den Sensor To open: place your finger on the sensor for around 1 sec.</p>	Zwei Pieptöne Two beeps	Leuchtet blau Blue shining	<b>Note:</b> At the factory and in delivery condition, the lock can be opened with any fingerprint. The lock is individualised when it is set-up by the administrator.

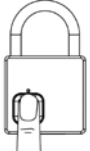
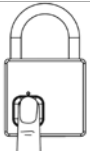

## Administrator einrichten

## Set administrator account

Handlung   Action	Töne   Beeps	LED	Erläuterung   Explanation
 <p>Zum Aktivieren, drücken Sie den Bügel 1x nach unten To activate, press the shackle down once</p>		Blinkt blau Blue flashing	
 <p>Fingerprintsensor ca. 3 sek. lang drücken Press fingerprint sensor around 3s</p>	Zwei Pieptöne, 3 Sek. Pause, ein Piepton Two beeps, 3 sec. pause, one beep	Leuchtet blau Blue shining	
 <p>Administratorfinger auflegen, 10x Input administrator fingerprint, 10 times</p>	✓ Ein Piepton One beep	Blinkt blau, 1x Blue flashing, 1x	Finger erneut auflegen Input finger again
	✗ Vier Pieptöne Four beeps	Blinkt rot Red flashing	Finger nicht erkannt, erneut auflegen Finger not registered, input again
	✓ Langer Piepton Long beep	Leuchtet blau Blue shining	Anlernvorgang abgeschlossen Programming finished
	✗ Ein Piepton One beep	Leuchtet rot Red shining	Anlernvorgang bei Punkt 1 erneut starten Restart programming with 1st step

## Benutzer einrichten

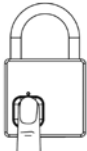
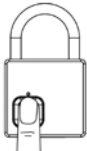
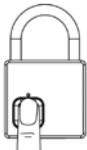
## Set user account

Handlung   Action	Töne   Beeps	LED	Erläuterung   Explanation
 <p>Zum Aktivieren: drücken Sie den Bügel 1x nach unten To activate: press the shackle down once</p>		Blinkt blau Blue flashing	
 <p>Fingerprintsensor ca. 3 sek. lang drücken Press fingerprint sensor around 3s</p>	Zwei Pieptöne Two beeps	Blinkt blau/rot Blue/red flashing	
 <p>Administratorfinger auflegen Place administrator fingerprint</p>	✓ Ein Piepton One beep	Blinkt blau, 1x Blue flashing, 1x	
	✗ Vier Pieptöne Four beeps	Blinkt rot Red flashing	Administratorfinger erneut auflegen Place administrator finger again
 <p>Benutzerfinger auflegen, 10x Place user fingerprint, 10 times</p>	✓ Ein Piepton One beep	Blinkt blau, 1x Blue flashing, 1x	Finger erneut auflegen Place finger again
	✗ Vier Pieptöne Four beeps	Blinkt rot Red flashing	Finger nicht erkannt, erneut auflegen Finger not registered, input again
	✓ Langer Piepton Long beep	Leuchtet blau Blue shining	Anlernvorgang abgeschlossen Programming completed
	✗ Ein Piepton One beep	Leuchtet rot Red shining	Anlernvorgang bei Punkt 1 erneut starten Restart programming with 1st step

## Schloss zurücksetzen

## Reset

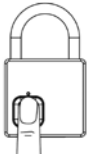
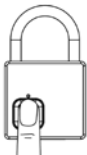
Handlung   Action	Töne   Beeps	LED	Erläuterung   Explanation
 <p>Zum Aktivieren: drücken Sie den Bügel 1x nach unten To activate: press the shackle down once</p>		Blinkt blau Blue flashing	
 <p>Administratorfinger auflegen, 8 Sek. Place administrator fingerprint, 8 sec.</p>	Zwei Pieptöne Two beeps	Blinkt blau/rot, Pause, <b>rot blinkend</b> Blue/red flashing, pause, <b>red flashing</b>	
 <p>Administratorfinger auflegen Place administrator fingerprint</p>	✓ Langer Piepton Long beep	Rot leuchtend Red shining	Schloss zurückgesetzt Lock reset
	✗ Vier Pieptöne Four beeps	Blinkt rot Red flashing	Finger nicht erkannt, erneut auflegen Finger not registered, place again

## Aufladen

## Charging

Wenn nach dem Aufschließen die grüne Leuchte blinkt, bedeutet dies, dass der Akku geladen werden muss. Bitte laden Sie ihn rechtzeitig auf, da sich das Schloss bei leerem Akku nicht mehr über den Fingerprint-Sensor öffnen lässt. Benutzen Sie das beiliegende Typ-C USB-Kabel.

If the green light flashes after you unlock it, it means the battery is low. Please charge it in time to avoid locking unsuccessful by fingerprint when the battery runs out. In order to charge, use the included Type-C USB-cable.

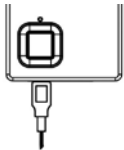
Handlung   Action	Töne   Beeps	LED	Erläuterung   Explanation
		Blinkt grün Green flashing	<b>Anmerkung:</b> Sollte der Akku bereits vollständig entladen sein, kann das Schloss dennoch mit dem beiliegenden Schlüssel geöffnet werden.
 <p>Laden mit dem beiliegendem USB-Kabel Charging with enclosed USB-cable</p>		Grün leuchtend Green shining	<b>Note:</b> If the battery is already completely discharged, the lock can still be opened with the enclosed key.

## Fehlerbehebung

Fehler	Grund	Lösung
Beim Drücken den Fingerprint-Sensors leuchtet kein Licht	Akku entladen	Laden Sie das Schloss auf
	Im Standby-Modus	Drücken Sie den Bügel
Jeder Finger kann das Schloss öffnen	Das Schloss ist im Auslieferungszustand, jeder Finger kann zum Öffnen genutzt werden.	Richten Sie einen Administrator ein
Öffnen nicht möglich	Sensor erkennt den Finger nicht	Sensorfläche oder Abdruck unsauber, bitte reinigen

## Troubleshooting

Symptoms	Reasons	Solution
The light is off when you press the sensor	Battery discharged	Charging the fingerprint padlock
	In standby status	Please press the shackle
Any finger can unlock	The lock is in factory setting, any finger can be used to open it.	Set administrator account
Cannot unlock	Sensor does not identify finger	Sensor surface or fingerprint dirty; please clean

## Warnhinweise

Bitte beachten Sie folgende Hinweise:

1. Beachten Sie, dass die Ausgangsspannung des Adapters beim Aufladen 5 V betragen muss.
2. Stecken Sie keine Fremdkörper in das Schloss oder den USB-Anschluss.

## Warnings

Please note the following information:

1. The output voltage of the adapter must be 5 V when charging.
2. Do not insert any extraneous objects into the lock or the USB port.

## Gewährleistung

BURG-WÄCHTER Produkte werden entsprechend den zum Produktionszeitpunkt geltenden technischen Standards und unter Einhaltung unserer Qualitätsstandards produziert. Die Gewährleistung beinhaltet ausschließlich Mängel, welche nachweislich auf Herstellungs- oder Materialfehler zum Verkaufszeitpunkt zurückzuführen sind. Die Gewährleistung endet nach zwei Jahren, weitere Ansprüche sind ausgeschlossen. Entstandene Mängel und Schäden durch z. B. Transport, Fehlbedienung, unsachgemäße Anwendung, Verschleiß etc. sind von der Gewährleistung ausgeschlossen. Festgestellte Mängel müssen schriftlich, inkl. Original-Kaufbeleg und kurzer Fehlerbeschreibung, bei Ihrem Verkäufer eingereicht werden. Nach Prüfung innerhalb einer angemessenen Zeit entscheidet der Gewährleistungsgeber über eine mögliche Reparatur oder einen Austausch.

Bei Rücksendungen aufgrund Ihres Widerrufsrechts müssen sich darüber hinaus alle Geräteteile unbeschädigt in Werkseinstellung befinden. Im Falle einer Nichtbeachtung erlischt die Gewährleistung.

## Warranty

BURG-WÄCHTER products comply with the technical standards at the time of production and adhere to our own quality standards. The guarantee only covers defects which can be proved to have resulted from production or material defects at the time of purchase. The warranty ends after two years, further claims are excluded. Defects and damage caused by e.g. transport, incorrect operation, improper use, wear etc. are excluded from the warranty. A short description of any defects identified must be made in writing and the device returned to the place it was purchased, together with the original packaging. After the device has been tested, and within a appropriate period of time, the guarantor will decide whether or not to repair or exchange the item.

For returns, all undamaged device parts must furthermore be in the factory setting due to your right of revocation. Failure to comply with this will invalidate the warranty.

## Entsorgung des Gerätes

Sehr geehrter Kunde,  
bitte helfen Sie Abfall zu vermeiden. Sollten Sie zu einem Zeitpunkt beabsichtigen, dieses Gerät zu entsorgen, denken Sie bitte daran, dass viele Bestandteile dieses Gerätes aus wertvollen Materialien bestehen, welche man recyceln kann.



Wir weisen darauf hin, dass derart gekennzeichnete Elektro- und Elektronikgeräte sowie Batterien nicht über den Hausmüll, sondern getrennt bzw. separat gesammelt werden müssen. Bitte erkundigen Sie sich bei der zuständigen Stelle in Ihrer Stadt/Gemeinde nach Sammelstellen für Batterien und Elektromüll.



Hiermit erklärt die BURG-WÄCHTER KG, dass das vorliegende Gerät den Richtlinien 2014/30/EU, (EMC) und der 2011/65/EU (RoHS) entspricht.

Der vollständige Text der EU-Konformitätserklärung ist unter der Internetadresse [www.burg.biz](http://www.burg.biz) abrufbar.

## Disposal of the device

Dear customer,  
please help us to avoid unnecessary waste. Should you intend to dispose of this device at any time, please remember that many components of this device contain valuable materials that can be recycled.



Please be aware that electrical and electronic equipment and batteries marked in this way must not be disposed of with household waste but collected separately. Please obtain information on the collecting points for electrical waste from the responsible authority of your city/municipality.



BURG-WÄCHTER KG hereby declares that this device complies with the Directives 2014/30/EU, (EMC) and 2011/65/EU (RoHS).

The complete text of the EU Declaration of Conformity is available at the following Internet address: [www.burg.biz](http://www.burg.biz)

## Vue d'ensemble

## Overzicht

- A Corps métallique et anse de verrouillage
- B Port USB type-C
- C Serrure de secours
- D Capteur d'empreinte digitale
- E Témoin lumineux

- A Behuizing en slotbeugel
- B USB type-C poort
- C Noodopeningslot
- D Vingerafdruk sensor
- E Indicatielampje

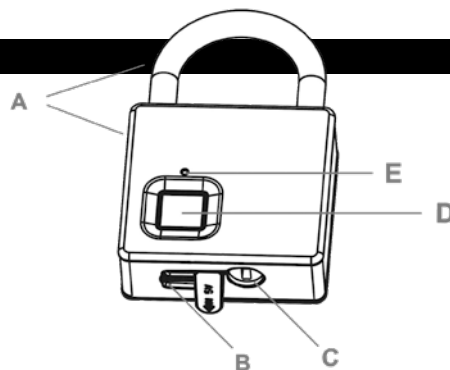

## Fonctions

**Fonctionnement aisé:**

Jusqu'à 10 empreintes digitales programmables (1 administrateur, 9 utilisateurs)

**Étanche à l'eau & à la poussière:**

IP65 : protège efficacement de la pluie et de la poussière

**Déverrouillage en 1 seconde:**

Technologie de reconnaissance expresse, identifie votre empreinte rapidement

**Faible consommation d'énergie:**

Une fois totalement chargé, le cadenas peut réaliser entre 1800 et 2000 verrouillages/déverrouillages

## Kenmerken

**Gebruiksgemak:**

Ondersteund max. 10 gebruikers, uitsluitend beheerd via Scan & Lock (1 admincode, + 9 gebruikerscodes)

**Water- & stofdicht:**

IP65, efficiënte bescherming tegen regen en stof

**In 1 seconde ontgrendeld:**

Snelle herkenningstechnologie, snelle identificatie van uw vingerafdruk.

**Laag stroomverbruik:**

Na volledige oplading 1800-2000 vergrendelingen/ontgrendelingen mogelijk

## Modes de déverrouillage

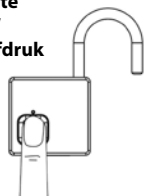
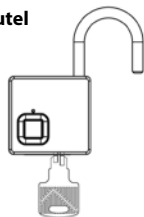
**1. Empreinte digitale/Vingerafdruk****2. Clé/Sleutel**

## Manieren van ontgrendeling

**Remarque :**

Tirez l'anse vers le haut après le déverrouillage par empreinte digitale ou avec la clé.

**Opmerking:**

Trek de beugel naar boven uit het slot na vrijgave via de vingerafdruk of na het openen met de sleutel.

## Conseils : capteur d'empreinte digitale

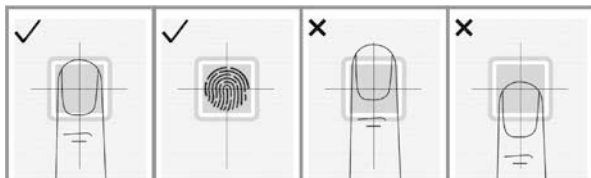

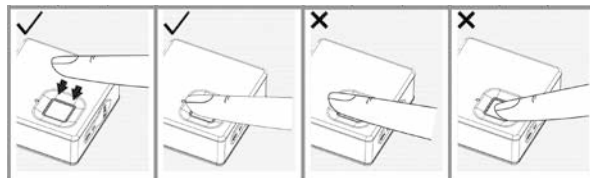

## Aanwijzingen: vingerafdruk &amp; sensor







## Ouverture avec empreinte digitale





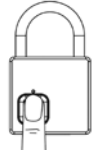
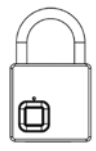

## Openen met fingerprint

L'action   Actie	Son   Geluid	LED	L'explication   Uitleg
 <p>Pour activer : poussez l'anse 1 fois vers le bas Om te activeren: Drukt u de beugel 1x naar onder</p>		Clignote bleu Knippert blauw	<b>Remarque :</b> La serrure peut être ouverte par n'importe quelle empreinte digitale (mode départ usine). Ce n'est qu'après configuration de l'empreinte administrateur que la serrure peut être personnalisée.
 <p>Pour ouvrir : placez le doigt sur le capteur Om te openen: Leg uw vinger op de sensor</p>	2 bips 2 pieptonen	S'allume bleu Permanent blauw	<b>Opmerking:</b> Af fabriek en bij de levering kan het slot met een willekeurige vingerafdruk worden geopend. Het slot wordt geïndividualiseerd door de creatie van de administrator.

## Configurez le compte administrateur

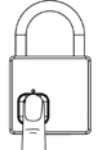
## Aanmaken van de administrator account

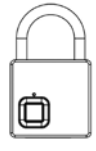
L'action   Actie	Son   Geluid	LED	L'explication   Uitleg
 <p>Pour activer : poussez l'anse 1 fois vers le bas Om te activeren: Drukt u de beugel 1x naar onder</p>		Clignote bleu Knippert blauw	
 <p>Laissez le doigt appuyé sur le capteur d'empreinte pendant 3s De vingerafdruk sensor ca. 3s drukken</p>	2 bips, 3 secondes de pause, 1 bip 2 pieptonen, 3 seconden pauze, 1 pieptoon	S'allume bleu Permanent blauw	
 <p>L'administrateur enregistre son empreinte en posant 10 fois de suite pendant 1s son doigt sur le capteur De administrator vingerafdruk 10 keer indrukken</p>	✓ 1 bip 1 pieptoon	Clignotement bleu, 1x Knippert blauw, 1x	Posez une nouvelle fois le doigt sur le capteur Leg je vinger er weer op
	✗ 4 bips 4 pieptonen	Clignote rouge Knippert rood	Doigt non reconnu. Continuez en posant une nouvelle fois le doigt sur le capteur Vinger niet herkend, opnieuw plaatsen
	✓ 1 long bip 1 lange pieptoon	S'allume bleu Permanent blauw	Programmation terminée Programmeren voltooid
	✗ 1 bip 1 pieptoon	S'allume rouge Permanent rood	Recommencez la procédure depuis le début Herhaal de programmering vanaf punt 1

L'action   Actie	Son   Geluid	LED	L'explication   Uitleg
 <p>Pour activer : poussez l'anse 1 fois vers le bas Om te activeren: Drukt u de beugel 1x naar onder</p>		<p>Clignote bleu Knippert blauw</p>	
 <p>Laissez le doigt appuyé sur le capteur d'empreinte pendant 3s De vingerafdruk sensor ca. 3s indrukken</p>	<p>2 bips 2 pieptonen</p>	<p>Clignote bleu/rouge Knippert blauw/rood</p>	
 <p>L'administrateur saisit son empreinte digitale De administrator vingerafdruk indrukken</p>	<p>✓ 1 bip 1 pieptoon</p>	<p>Clignote bleu, 1x Knippert blauw, 1x</p>	
 <p>L'utilisateur enregistre son empreinte en posant 10 fois de suite pendant 1s son doigt sur le capteur De gebruiker vingerafdruk 10 keer indrukken</p>	<p>✓ 1 bip 1 pieptoon</p>	<p>Clignote bleu, 1x Knippert blauw, 1x</p>	<p>Posez une nouvelle fois le doigt Leg je vinger er weer op</p>
 <p></p>	<p>✗ 4 bips 4 pieptonen</p>	<p>Clignote rouge Knippert rood</p>	<p>Doigt non reconnu. Continuez en posant une nouvelle fois le doigt sur le capteur Vinger niet herkend, opnieuw plaatsen</p>
 <p></p>	<p>✓ 1 long bip 1 lange pieptoon</p>	<p>S'allume bleu Permanent blauw</p>	<p>Programmation terminée Programmeren voltooid</p>
 <p></p>	<p>✗ 1 bip 1 pieptoon</p>	<p>S'allume rouge Permanent rood</p>	<p>Recommencez la procédure depuis le début Herhaal de programmering vanaf punt 1</p>

## Réinitialiser

## Resetten

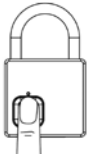
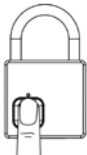
L'action   Actie	Son   Geluid	LED	L'explication   Uitleg
 <p>Pour activer : poussez l'anse 1 fois vers le bas Om te activeren: Drukt u de beugel 1x naar onder</p>			Clignote bleu Knippert blauw
 <p>L'administrateur laisse son doigt appuyé sur le capteur pendant 8s De administrator vingerafdruk 8 keer indrukken</p>	2 bips 2 pieptonen	Clignote bleu/ rouge, pause, puis <b>clignote rouge</b> Knippert blauw/ rood, pause, <b>knippert rood</b>	
 <p>L'administrateur pose une nouvelle fois son doigt sur le capteur De administrator vingerafdruk indrukken</p>	✓	1 long bip 1 lange piepton	S'allume rouge Permanent rood Verrouillage réinitialisé Slot resetten
	✗	4 bips 4 pieptonen	Clignote rouge Knippert rood Doigt non reconnu. Posez une nouvelle fois le doigt sur le capteur. Finger niet herkend, opnieuw plaatsen

## Chargement

## Opladen

Si le témoin lumineux vert clignote lorsque que vous avez déverrouillé le cadenas, cela indique que la batterie est faible. Veuillez la recharger à temps, car lorsque la batterie est vide, la serrure ne pourra plus être ouverte par le capteur d'empreinte digitale. Utilisez pour cela le câble USB de type-C inclus.

Als het groene lampje knippert na een ontgrendeling betekent dit dat de batterij bijna leeg is. Laad de batterij op tijd op, want wanneer de batterij leeg is kan het slot niet meer via de vingerafdruksensor worden geopend. Gebruik hiervoor de meegeleverde Type-C USB-kabel.

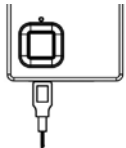
L'action   Actie	Son   Geluid	LED	L'explication   Uitleg
			Vert clignotement Knippert groen
 <p>Chargement avec le câble USB inclus Opladen met de meegeleverde USB-kabel</p>		S'allume vert Permanent groen	<b>Remarque :</b> Si la batterie est complètement déchargée, la serrure pourra toutefois être ouverte avec la clé fournie. <b>Opmerking:</b> Als de batterij al volledig leeg is, kan het slot nog steeds worden geopend met de meegeleverde sleutel.

## Dysfonctionnements

Symptômes	Causes	Solutions
Le témoin lumineux du cadenas ne s'allume pas lorsque vous appuyez sur le capteur d'empreinte	Pas de puissance	Chargez le cadenas à empreinte digitale
	Mode veille	Veillez appuyer sur l'anse
N'importe quel doigt peut déverrouiller le cadenas	Le cadenas est en mode usine. Vous pouvez vous servir de n'importe quel doigt pour le déverrouiller	Configurez le compte administrateur
Le cadenas ne s'ouvre pas	Le capteur ne reconnaît pas le doigt	Veillez nettoyer la surface du capteur ou votre doigt.

## Probleemoplossing

Symptomen	Oorzaken	Oplossingen
Het lampje is uit wanneer u op de sensor drukt	Geen stroom	Het vingerafdruk hangslot opladen
	In standby-toestand	Beugel indrukken
Elke vinger ontgrendelt	Het hangslot bevindt zich in de leeg-status, u kunt elke vinger gebruiken voor ontgrendeling	Administrator-account instellen
Kan niet ontgrendelen	De sensor herkent de vinger niet	Sensoroppervlak of vingerafdruk onrein, reinigen

## Avertissements

Veillez noter les informations suivantes :

1. Bien s'assurer que la sortie de l'adaptateur est de 5 V lors de la recharge.
2. Ne pas introduire de corps étranger dans le cadenas ou le port USB.

## Waarschuwingen

Let op de volgende informatie:

1. Controleer dat de uitgangsspanning van de adapter bij het opladen 5V bedraagt.
2. Steek geen vreemde voorwerpen in de slot of de USB poort.

## Garantie

Les produits BURG-WÄCHTER sont fabriqués selon les normes techniques en vigueur au moment de leur production et dans le respect de nos standards de qualité. La garantie ne couvre que les défauts qui sont manifestement dus à des défauts de fabrication ou de matériel au moment de la vente. La garantie est valable pendant deux ans, toute réclamation ultérieure est exclue. Les défauts et les dommages résultants par ex. du transport, d'une mauvaise manipulation, d'un emploi inadapté, de l'usure, etc. sont exclus de la garantie. Les défauts constatés doivent être envoyés par écrit au vendeur, avec le ticket de caisse original et une brève description du défaut. Après examen le donneur de garantie décide, dans un délai raisonnable, d'une éventuelle réparation ou d'un remplacement.

Pour tout renvoi en cas de rétractation, tous les éléments des appareils doivent être reconfigurés en mode usine et sans dommages. La garantie n'est plus valable si ces conditions ne sont pas respectées.

## Garantie

BURG-WÄCHTER-producten worden overeenkomstig de op het productietijdstip geldende technische standaards en conform onze kwaliteitsstandaards geproduceerd. De garantie bevat uitsluitend gebreken die aantoonbaar aan fabricage- of materiaalfouten op het tijdstip van de verkoop toe te schrijven zijn. De garantie eindigt na twee jaar, verdere claims zijn uitgesloten. Gebreken en schade door bijv. transport, foute bediening, ondeskundig gebruik, slijtage, etc. zijn van de garantie uitgesloten. Vastgestelde gebreken moeten schriftelijk, incl. origineel aankoopbewijs en korte foutbeschrijving bij uw verkoper worden ingediend. Na controle binnen een redelijke termijn beslist de garantiegever over een mogelijke reparatie of een vervanging.

Bij retourzending op grond van uw herroepingsrecht dienen alle apparaatcomponenten zich bovendien in de fabrieksstand te bevinden. Bij veronachtzaming van het bovenstaande vervalt de garantie.

## Élimination de l'appareil

Cher client,  
Merci de contribuer au respect de l'environnement. Si vous envisagez un jour de vous séparer de cet appareil, n'oubliez pas que nombreuses pièces sont issues de matériaux de valeurs qui sont recyclables.



Nous rappelons que les équipements électriques et électroniques ainsi que les batteries ne doivent pas être collectés avec les ordures ménagères, mais recyclés. Veuillez vous renseigner auprès du service compétent de votre ville/commune sur les points de collecte des piles et déchets électroniques.



Par la présente, la société BURG-WÄCHTER KG déclare que le présent appareil répond aux directives 2014/30/EU, (EMC), et 2011/65/EU (RoHS).

Le texte intégral de la déclaration de conformité européenne peut être consulté sur l'adresse Internet [www.burg.biz](http://www.burg.biz).

## Verwijdering van het apparaat

Geachte klant,  
Help ons, afval te vermijden. Mocht u op enig moment van plan zijn om dit apparaat te verwijderen, dient u daarbij te bedenken dat een groot aantal componenten daarvan uit waardevolle materialen bestaan, die recyclebaar zijn.



Wij wijzen erop dat aldus gemarkeerde elektrische en elektronische apparaten en batterijen niet samen met het huisafval maar gescheiden resp. afzonderlijk ingezameld moeten worden. Informeer bij de bevoegde instantie in uw stad / gemeente naar de inzamelpunten voor batterijen en elektrisch afval.



Hierbij verklaart de firma BURG-WÄCHTER WÄCHTER KG dat het betreffende apparaat aan de richtlijnen 2014/30/EU, (EMC) en 2011/65/EU (RoHS) voldoet.

De volledige tekst van de EU-conformiteitsverklaring kan op het internetadres [www.burg.biz](http://www.burg.biz) worden geraadpleegd.

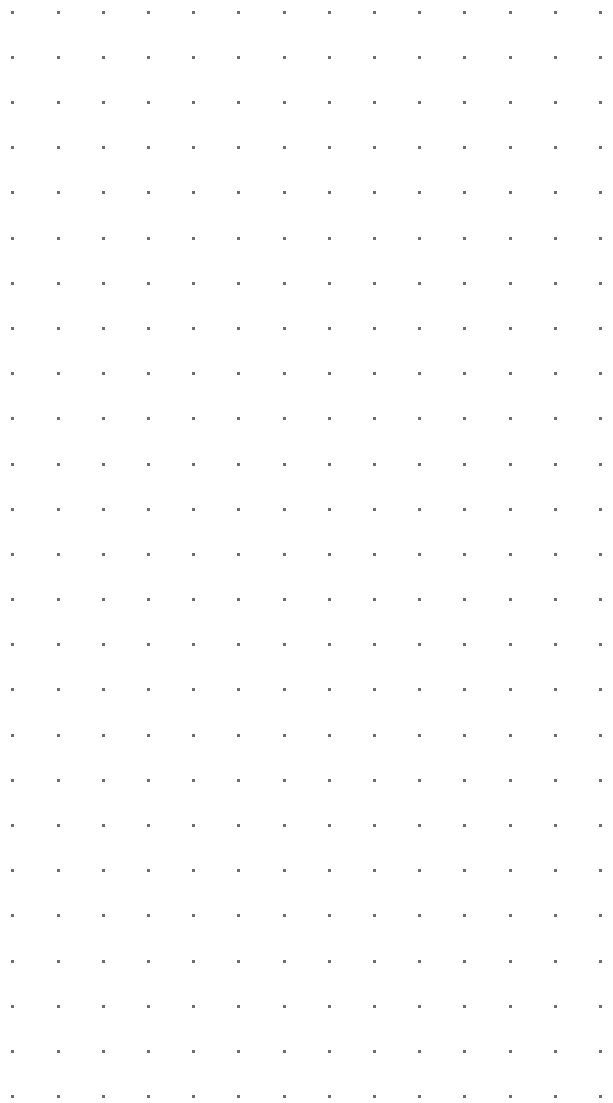
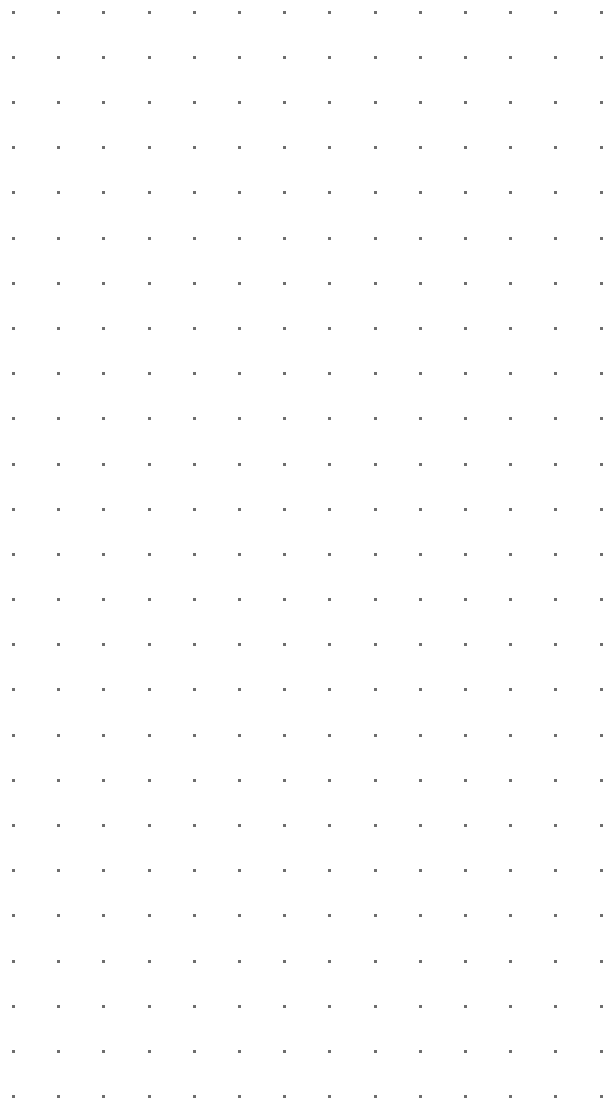



Scan & Lock 610 / 53

**BURG  
WÄCHTER**

**BURG-WÄCHTER KG**

Altenhofer Weg 15  
58300 Wetter  
Germany

[www.burg.biz](http://www.burg.biz)

SW/MLO Scan & Lock 610/53 150322

[www.burg.biz](http://www.burg.biz)