



THE 4000 MINI

QUICK START GUIDE

GUIDE DE DÉMARRAGE RAPIDE

GUIDA RAPIDA ALL'AVVIO

KURZANLEITUNG

GUÍA DE INICIO RÁPIDO

SKRÓCONA INSTRUKCJA



**RETRO
GAMES**

ATARI

CONTENTS

CONTENU
CONTENUTO
INHALTE
CONTENIDO
TREŚĆ

English	1–2
Français	3–4
Italiano	5–6
Deutsch	7–8
Español.	9–10
Polski.	11–12
Important Safety Information Informations de sécurité importantes Importanti informazioni sulla sicurezza Wichtige Sicherheitsinformationen Información de seguridad importante Ważne informacje dotyczące bezpieczeństwa	13–17

Retro Games Ltd.:

Paul Andrews, Darren Melbourne, Chris Smith, Dylan Smith, Jen Carling, Sophie Walker
with

Stuart Chiplin, Ben Jones

retrogames.biz

Atari team:

Wade Rosen, Ethan Zoubek, Kathy Butters, Matthew Burnett

THE400 Mini internal hardware and proprietary software © 2024 Retro Games Ltd. © 2024 Atari Interactive, Inc. ATARI, the ATARI logo, THE 400, and all individual Atari game names and logos are trademarks of Atari Interactive, Inc. in the U.S. and other countries. All other trademarks and logos are the property of their respective owners. Device produced under license from Atari Interactive, Inc. All rights reserved.

Retro Games Ltd. asserts the right to be identified as the author of this work for the purposes of copyright.

UNPACKING THE400 MINI

Before connecting any cables, check the contents of the packaging:

- THE400 Mini
- THECXSTICK (USB joystick)
- HDMI cable
- USB power cable
- THE400 Mini Quick Start Guide (this guide)

You will also need to have the following items available (not included):

- A TV capable of 720p resolution with an HDMI port
- A 5V/1A power adaptor with a USB-A port

SETTING UP THE400 MINI

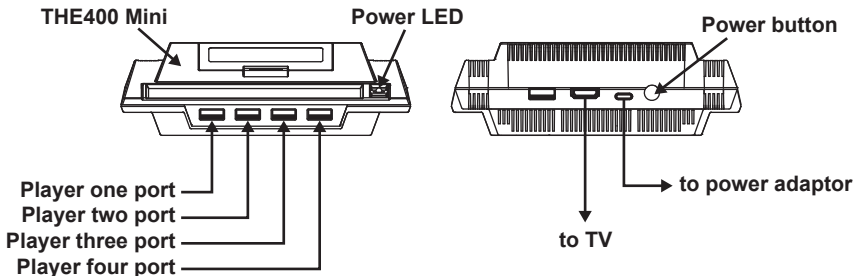

1. Make sure your TV is switched off before you connect THE400 Mini.
2. Connect one end of the HDMI cable to the HDMI port on THE400 Mini, and then connect the other end to the HDMI port on your TV.
3. Connect THECXSTICK to the leftmost USB port on the front of THE400 Mini. This is the port for Player one. Optionally, connect additional THECXSTICKs, THEGAMEPADs or THEJOYSTICKs to ports for Players two to four.
4. Connect the USB power cable between the small USB-C power port on THE400 Mini and the large USB-A port on your power adaptor. Ensure the power adaptor is switched on and providing power.
5. Switch on your TV and choose the appropriate HDMI input source.
6. Press and release the power button.
7. The power LED will glow red to confirm THE400 Mini is now on, and on the TV you should see THE400 Mini greeting screen and hear the accompanying tune.

THECXSTICK

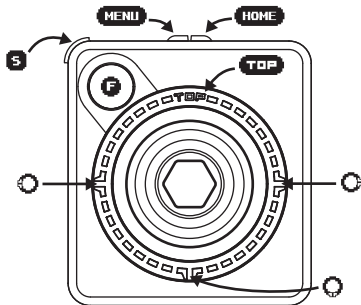

All of THE400 Mini's functions can be performed with THECXSTICK. THECXSTICK has a directional stick, a fire button **F**, a shoulder button **S**, a four-way button ring labelled **TOP**, **○**, **○** and **○**, and two function buttons **MENU** and **HOME**.

Prompts for which buttons to press to perform functions are listed at the bottom of the screen on the Games Carousel and THE400 Mini's various menus.

In the Games Carousel, press **◆** to view a help screen showing which buttons to press in the currently selected game.

While playing a game, pressing **HOME** will take you back to the Games Carousel.

While playing a game, THECXSTICK can be used to access some special in-game functions:

Button combination Function

HOME + **◆**

Activate Rewind Mode, allowing gameplay to be rewound by up to 30 seconds

HOME + **MENU**

Activate or deactivate the Virtual Keyboard

THECXSTICK can operate in either right or left handed mode. To switch the joystick into left handed mode, where the joystick is rotated to have the fire button at the top right, press **MENU** + **S** + **○**. To switch back into right handed mode, where the fire button is at the top left, press **MENU** + **S** + **○**.

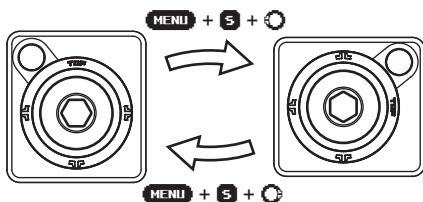

Please visit retrogames.biz/links/the400-mini/support for more information.

There you can find full instructions for the 25 built-in games, and download THE400 Mini User Manual, which explains in more comprehensive detail the functions of THE400 Mini, including how to add your own games via a USB memory stick.



DÉBALLAGE DU THE400 MINI

Avant de connecter des câbles, vérifiez le contenu de l'emballage :

- THE400 Mini
- THECXSTICK (joystick USB)
- Câble HDMI
- Câble d'alimentation USB
- THE400 Mini guide de démarrage rapide (ce guide)

Vous devrez également disposer des éléments suivants (non inclus) :

- Un téléviseur capable d'une résolution de 720p avec un port HDMI
- Un adaptateur secteur 5V/1A avec un port USB-A

INSTALLER LE THE400 MINI

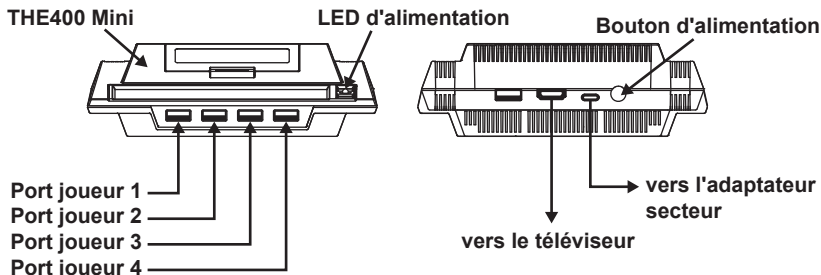

1. Assurez-vous que votre appareil est éteint avant de connecter le THE400 Mini.
2. Connectez une extrémité du câble HDMI au port HDMI du THE400 Mini, puis connectez l'autre extrémité au port HDMI de votre téléviseur.
3. Connectez le THECXSTICK au port USB le plus à gauche à l'avant du THE400 Mini. C'est le port du joueur 1. En option, connectez des THECXSTICK, des THEGAMEPAD ou des THEJOYSTICK supplémentaires aux ports des joueurs 2, 3 et 4.
4. Connectez le câble d'alimentation USB entre le petit port d'alimentation USB-C du THE400 Mini et le grand port USB-A de votre adaptateur secteur. Assurez-vous que l'adaptateur secteur est allumé et fournit de l'énergie.
5. Allumez votre téléviseur et choisissez la source d'entrée HDMI appropriée.
6. Appuyez et relâchez le bouton d'alimentation.
7. Le voyant d'alimentation s'allumera en rouge pour confirmer que le THE400 Mini est maintenant allumé, et sur le téléviseur, vous devriez voir l'écran de bienvenue du THE400 Mini et entendre la mélodie qui l'accompagne.

THECXSTICK

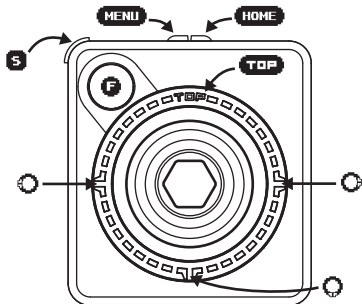

Toutes les fonctions du THE400 Mini peuvent être exécutées avec le THECXSTICK. THECXSTICK possède un stick directionnel, un bouton de tir **F**, une gâchette **S**, un anneau de boutons à quatre directions étiqueté **TOP**, **LEFT**, **RIGHT** et **BOTTOM**, et deux boutons de fonction **MENU** et **HOME**.

Les indications indiquant sur quels boutons appuyer pour exécuter des fonctions sont répertoriées en bas de l'écran sur le carrousel de jeux et dans les différents menus du THE400 Mini.

Dans le carrousel de jeux, appuyez sur **HOME** pour afficher un écran d'aide indiquant sur quels boutons appuyer dans le jeu actuellement sélectionné. Pendant que vous jouez à un jeu, appuyer sur **HOME** vous ramènera au carrousel des jeux. Pendant que vous jouez à un jeu, le THECXSTICK peut être utilisé pour accéder à certaines fonctions spéciales du jeu :

Combinaison de boutons Fonction

HOME + **HOME**

Active le mode Rembobiner, permettant de rembobiner le jeu jusqu'à 30 secondes.

HOME + **MENU**

Active ou désactive le clavier virtuel.

Le THECXSTICK peut fonctionner en mode droitier ou gaucher. Pour passer le joystick en mode gaucher, avec le joystick tourné pour avoir le bouton de tir en haut à droite, appuyez sur **MENU** + **S** + **TOP**. Pour passer le joystick en mode droitier, avec le joystick tourné pour avoir le bouton de tir en haut à gauche, appuyez sur **MENU** + **S** + **LEFT**.

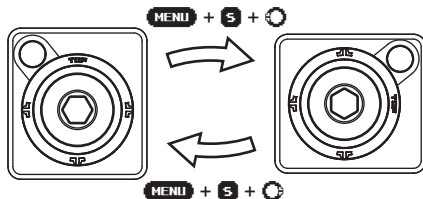

Veuillez consulter le site retrogames.biz/links/the400-mini/support pour plus d'informations.

Vous y trouverez des instructions complètes pour les 25 jeux intégrés et pourrez télécharger le manuel d'utilisation du THE400 Mini, qui explique de manière plus détaillée les fonctions du THE400 Mini, y compris comment ajouter vos propres jeux via une clé USB.



APERTURA DEL THE400 MINI

Prima di collegare i cavi, verificare il contenuto della confezione:

- THE400 Mini
- THECXSTICK (joystick USB)
- Cavo HDMI
- Cavo di alimentazione USB
- THE400 Mini guida rapida all'avvio (questa guida)

Serviranno anche i seguenti oggetti (non inclusi):

- Un adattatore TV che supporti una risoluzione a 720p con porta HDMI
- Un alimentatore da 5V/1A con una porta USB-A

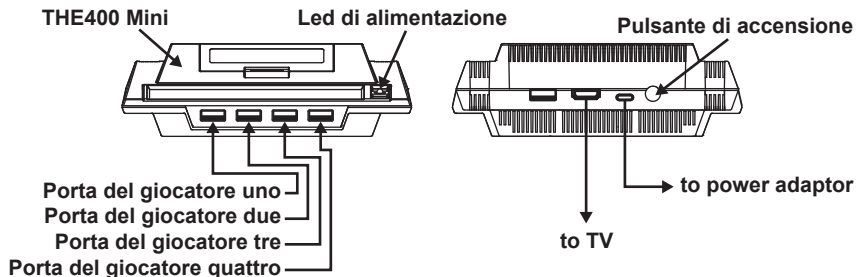

INSTALLARE IL THE400 MINI

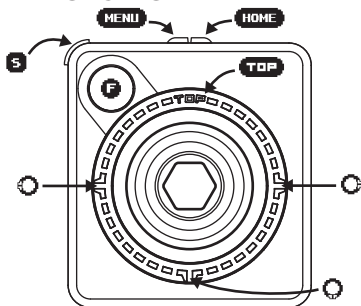

1. Assicurarsi che sia spenta prima di collegare il THE400 Mini.
2. Collegare un'estremità del cavo HDMI alla porta HDMI del THE400 Mini e l'altra estremità alla porta HDMI della TV.
3. Collegare il THECXSTICK alla prima porta USB a sinistra del THE400 Mini. Si tratta della porta del giocatore uno. È possibile collegare altri THECXSTICK, THEGAMEPAD o THEJOYSTICK alle porte dei giocatori da due a quattro.
4. Collegare il cavo di alimentazione USB alla porta USB-C piccola sul THE400 Mini e alla porta USB-A grande sull'alimentatore. Assicurarsi che l'alimentatore sia acceso e che fornisca elettricità.
5. Accendere la TV e scegliere la fonte input HDMI corretta.
6. Premere e rilasciare il pulsante di accensione.
7. Il Led di alimentazione si illuminerà di rosso per confermare che il THE400 Mini è acceso, mentre sullo schermo comparirà la schermata di benvenuto e si sentirà il segnale sonoro relativo.

THECXSTICK



Tutte le funzionalità del THE400 Mini possono essere adoperate con il THECXSTICK. Il THECXSTICK ha una leva direzionale, un pulsante di fuoco **F**, un pulsante dorsale **S**, una serie di quattro pulsanti chiamati **TOP**, ,  e , e due pulsanti funzione: **MENU** e **HOME**.

Le istruzioni sui pulsanti da premere per eseguire i comandi sono situate in fondo alla schermata dell'elenco di giochi e dei vari menu del THE400 Mini.

Nell'elenco dei giochi, premere  per visualizzare una schermata di aiuto che mostra quali pulsanti

premere nel gioco attualmente selezionato.

Quando si sta giocando, premendo **HOME** si tornerà all'elenco dei giochi.

Quando si sta giocando, il THECXSTICK può essere utilizzato per accedere ad alcune funzioni specifiche di gioco:



Combinazioni di tasti Funzione

HOME + 

Attiva la Modalità riavvolgimento, che permette di tornare indietro nel gioco fino a 30 secondi prima

HOME + **MENU**

Attiva o disattiva la tastiera virtuale

THECXSTICK ha la modalità per mancini e per destrorsi. Per passare alla modalità mancini del joystick, nella quale il joystick è ruotato in modo da avere il pulsante di fuoco in alto a destra, premere **MENU** + **S** + . Per tornare alla modalità destrorsi, nella quale il pulsante di fuoco si trova in alto a sinistra, premere **MENU** + **S** + .

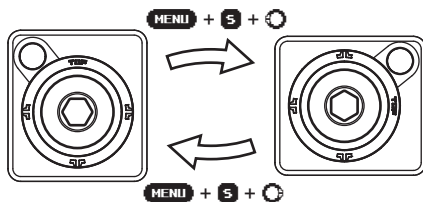

Consultare retrogames.biz/links/the400-mini/support per ulteriori informazioni.

Sul sito sarà possibile trovare le istruzioni complete dei 25 giochi preinstallati e scaricare il manuale utente del THE400 Mini, che spiega nel dettaglio le funzioni del THE400 Mini, oltre alle istruzioni su come aggiungere i propri giochi con una penna USB.



THE400 MINI AUSPACKEN

Überprüfen Sie den Inhalt der Verpackung, bevor Sie die entsprechenden Kabel anschließen:

- THE400 Mini
- THECXSTICK (USB-Joystick)
- HDMI-Kabel
- USB-Stromkabel
- THE400 Mini-Kurzanleitung (diese Anleitung)

Außerdem müssen Sie die folgenden Gegenstände bereithalten (nicht im Lieferumfang enthalten):

- Ein Fernsehgerät mit einer Auflösung von 720p und einem HDMI-Anschluss
- Ein 5V/1A-Netzteil mit einem USB-A-Anschluss

THE400 MINI EINRICHTEN

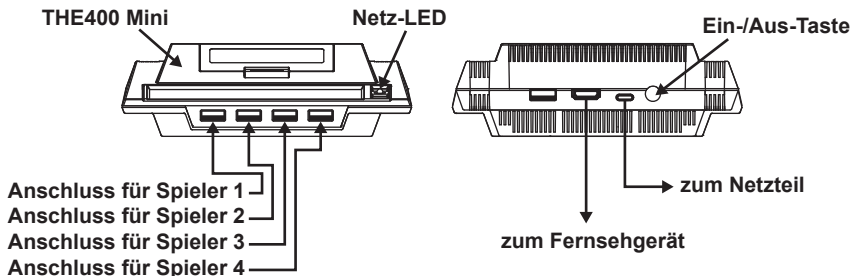

1. Stellen Sie sicher, dass Ihr Gerät ausgeschaltet ist, bevor Sie THE400 Mini anschließen.
2. Schließen Sie ein Ende des HDMI-Kabels an den HDMI-Anschluss des THE400 Mini und das andere Ende an den HDMI-Anschluss Ihres Fernsehers an.
3. Schließen Sie den THECXSTICK an den USB-Anschluss ganz links an der Vorderseite des THE400 Mini an. Dies ist der Anschluss für Spieler 1. Optional können Sie weitere THECXSTICKs, THEGAMEPADs oder THEJOYSTICKs an die Anschlüsse für die Spieler 2 bis 4 anschließen.
4. Verbinden Sie das USB-Stromkabel mit dem kleinen USB-C-Stromanschluss des THE400 Mini und dem großen USB-A-Anschluss Ihres Netzteils. Vergewissern Sie sich, dass Ihr Netzteil eingeschaltet ist.
5. Schalten Sie Ihr Fernsehgerät ein und wählen Sie die entsprechende HDMI-Eingangsquelle.
6. Drücken Sie die Ein-/Aus-Taste.
7. Die Netz-LED leuchtet rot, um zu bestätigen, dass THE400 Mini jetzt eingeschaltet ist, und auf dem Fernsehgerät sollten Sie den Startbildschirm von THE400 Mini sehen und die Begleitmusik hören.

THECXSTICK

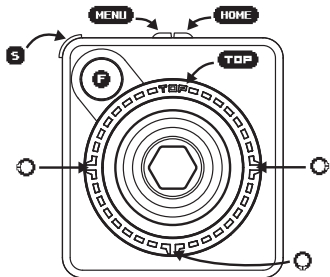

Alle Funktionen des THE400 Mini können mit dem THECXSTICK ausgeführt werden. THECXSTICK verfügt über einen Analog-Stick, eine Feuertaste **F**, eine Schultertaste **S**, einen Vier-Wege-Tastenring mit den Bezeichnungen **TOP**, **○**, **○** und **○**, und zwei Funktionstasten **MENU** und **HOME**.

Am unteren Rand des Bildschirms im Games Carousel und in den verschiedenen Menüs des THE400 Mini finden Sie Hinweise darauf, welche Tasten Sie drücken müssen, um die Funktionen zu nutzen.

Drücken Sie im Games Carousel die Taste **⬆**, um einen Hilfebildschirm aufzurufen, der anzeigt, welche Tasten Sie im aktuell ausgewählten Spiel drücken müssen.

Wenn Sie während eines Spiels **HOME** drücken, gelangen Sie zurück zum Games Carousel.

Während eines Spiels kann der THECXSTICK verwendet werden, um auf einige spezielle Funktionen im Spiel zuzugreifen:

Tastenkombination Funktion

HOME + **⬆**

Rückspulmodus aktivieren, mit dem das Spiel um bis zu 30 Sekunden zurückgespult werden kann.

HOME + **MENU**

Viruelle Tastatur aktivieren oder deaktivieren.

THECXSTICK kann sowohl im Rechts- als auch im Linkshändermodus betrieben werden. Um den Joystick in den Linkshändermodus zu schalten, bei dem der Joystick so gedreht wird, dass sich die Feuertaste oben rechts befindet, drücken Sie **MENU** + **S** + **○**. Um wieder in den Rechtshändermodus zu wechseln, in dem sich die Feuertaste oben links befindet, drücken Sie **MENU** + **S** + **○**.

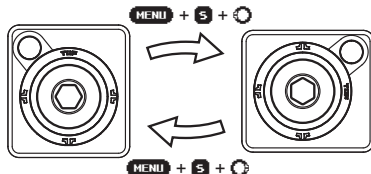

Unter retrogames.biz/links/the400-mini/support finden Sie weitere Informationen.

Dort finden Sie eine ausführliche Anleitung für die 25 eingebauten Spiele und können das THE400 Mini-Benutzerhandbuch herunterladen, in dem die Funktionen des THE400 Mini ausführlich erklärt werden, einschließlich der Möglichkeit, eigene Spiele über einen USB-Speicherstick hinzuzufügen.



CONTENIDO THE400 MINI

Antes de conectar los cables, comprueba el contenido de la caja:

- THE400 Mini
- THECXSTICK (joystick USB)
- Cable HDMI
- Cable de alimentación USB
- Guía de inicio rápido THE400 Mini (esta guía)

También deberás tener los siguientes accesorios (no incluidos):

- Una televisión con una resolución mínima de 720 p y puerto HDMI
- Un adaptador 5V/1A con un puerto USB-A

CONFIGURACIÓN DE THE400 MINI

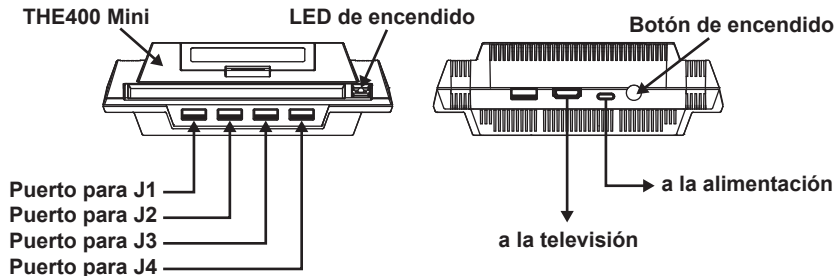

1. Asegúrate de que la televisión está apagada antes de conectar THE400 Mini.
2. Conecta el final del cable HDMI al puerto HDMI de tu THE400 Mini, y el otro extremo al puerto de la televisión.
3. Conecta THECXSTICK en el puerto USB más a la izquierda de la parte frontal de tu THE400 Mini. Este es el puerto para el jugador uno. También puedes conectar THECXSTICKs, THEGAMEPADs o THEJOYSTICKs a los demás puertos para tener hasta cuatro jugadores.
4. Conecta el cable de alimentación USB entre el puerto de alimentación USB-C de tu THE400 Mini y el puerto USB-A grande del adaptador de corriente. Asegúrate de que el adaptador de corriente está encendido.
5. Enciende la televisión y elige el puerto HDMI correspondiente.
6. Pulsa el botón de encendido del dispositivo.
7. El LED de encendido se iluminará de color rojo, lo que confirmará que tu THE400 Mini está encendido. En la televisión, debería aparecer la pantalla inicial de THE400 Mini y sonar la melodía correspondiente.

THECXSTICK

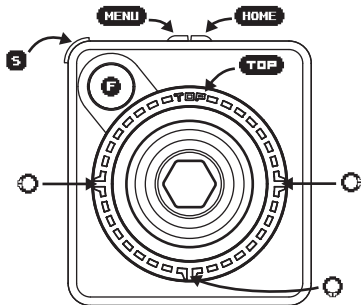

Todas las funciones de THE400 Mini se pueden realizar con THECXSTICK. THECXSTICK tiene un joystick direccional, un botón de disparo **F**, un botón circular **S**, un botón con cuatro direcciones (**TOP**, **←**, **→** y **↻**) y dos botones de función (**MENU** y **HOME**).

En la parte inferior de la pantalla del carrusel de juegos y de los distintos menús de THE400 Mini, aparecerán las funciones que puedes realizar pulsando los diferentes botones.

En el carrusel de juegos, pulsa **↻** para acceder a una pantalla de ayuda, donde se muestran los botones que deberás pulsar en el juego que hayas seleccionado.

Mientras juegas, pulsa **HOME** para volver al carrusel de juegos.

Mientras juegas, puedes usar THECXSTICK para acceder a algunas funciones especiales del juego:

Combinaciones de botones Función

HOME + **↻**

Activa el modo de rebobinado, que permite retroceder la partida hasta 30 segundos.

HOME + **MENU**

Activa o desactiva el teclado virtual.

THECXSTICK cuenta con modo para diestros y para zurdos. Para cambiar el joystick al modo para zurdos, donde el botón de disparo se coloca en la parte superior derecha, pulsa **MENU** + **S** + **↻**. Para volver a activar el modo para diestros, donde el botón de disparo está en la parte superior izquierda, pulsa **MENU** + **S** + **↻**.

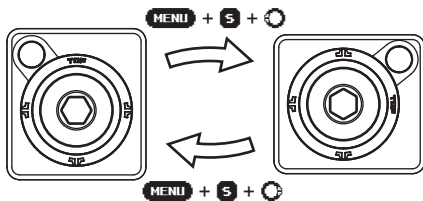

Entra en retrogames.biz/links/the400-mini/support para más información.

Aquí encontrarás las instrucciones completas de los 25 juegos incluidos, así como la descarga del manual de usuario de THE400 Mini, donde se explican en detalle las funciones de THE400 Mini, como añadir tus propios juegos a través de un lápiz de memoria USB.



ROZPAKOWANIE THE400 MINI

Przed podłączeniem jakichkolwiek kabli sprawdź, czy zawartość opakowania jest kompletna:

- Konsola THE400 Mini
- Kontroler THECXSTICK (joystick USB)
- Kabel HDMI
- Kabel zasilający USB
- Skrócona instrukcja obsługi konsoli THE400 Mini (ten dokument)

Potrzebne są również następujące elementy (niedołączone do zestawu):

- Telewizor obsługujący rozdzielczość 720p z gniazdem HDMI
- Zasilacz 5V/1A z portem USB-A.

PRZYGOTOWANIE KONSOLI THE400 MINI

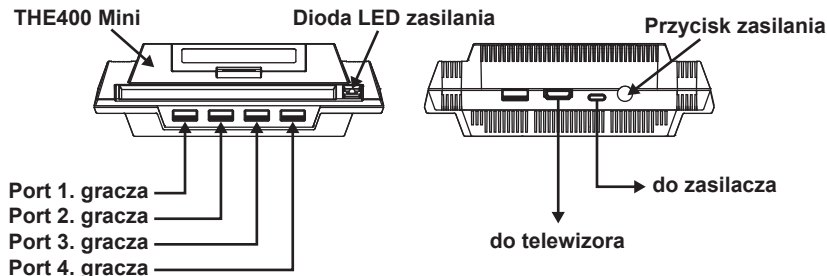

1. Przed podłączeniem konsoli THE400 Mini upewnij się, że telewizor jest wyłączony.
2. Podłącz jeden koniec kabla HDMI do gniazda HDMI w konsoli THE400 Mini, a następnie drugi koniec do gniazda HDMI w telewizorze.
3. Podłącz kontroler THECXSTICK do lewego portu USB konsoli THE400 Mini. Ten port jest przeznaczony dla 1. gracza. Możesz również podłączyć dodatkowe kontrolery THECXSTICK, THEGAMEPAD lub THEJOYSTICK dla graczy 2–4 do pozostałych portów.
4. Podłącz kabel zasilający USB do małego portu USB-C w konsoli THE400 Mini i dużego portu USB-A w zasilaczu. Upewnij się, że zasilacz jest włączony i dostarcza zasilanie do urządzenia.
5. Włącz telewizor i wybierz odpowiednie wejście HDMI.
6. Naciśnij i puść przycisk zasilania.
7. Dioda LED zasilania zaświeci się na czerwono, co sygnalizuje, że konsola THE400 Mini jest włączona. Na ekranie telewizora powinien pojawić się ekran powitalny THE400 Mini z melodią towarzyszącą.

THEXCSTICK

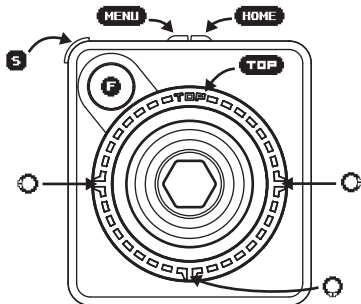

Kontroler THEXCSTICK umożliwia korzystanie ze wszystkich funkcji konsoli THE400 Mini. Został on wyposażony w drążek kierunkowy, przycisk strzału **F**, bumper **S**, czterokierunkowy pierścień przycisków **TOP**, **○**, **○** i **○** oraz dwa przyciski funkcyjne **MENU** i **HOME**.

Informacje o przyciskach, które odpowiadają za poszczególne funkcje, są widoczne w dolnej części ekranu na karuzeli gier oraz w wybranych menu THE400 Mini.

Aby wyświetlić ekran pomocy wskazujący przyciski, które należy nacisnąć w aktualnie wybranej grze, naciśnij przycisk **◆** na karuzeli gier.

Naciśnięcie przycisku **HOME** podczas gry spowoduje powrót do karuzeli gier.

Podczas gry możesz użyć kontrolera THEXCSTICK, aby uzyskać dostęp do niektórych specjalnych funkcji w grze:

Połączenie przycisków

HOME + **◆**

HOME + **MENU**

Funkcja

Aktywuj tryb przewijania, umożliwiający cofnięcie rozgrywki o maksymalnie 30 sekund.

Aktywuj lub dezaktywuj wirtualną klawiaturę

Kontroler THEXCSTICK może działać zarówno w trybie prawo-, jak i leworęcznym. Aby przełączyć joystick w tryb leworęczny, z przyciskiem „strzału” w prawym górnym rogu, naciśnij **MENU** + **S** + **○**. Aby przełączyć joystick z powrotem w tryb praworęczny, z przyciskiem „strzału” w lewym górnym rogu, naciśnij **MENU** + **S** + **○**.

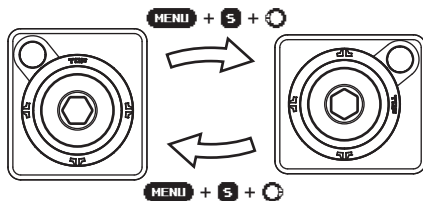

Więcej informacji znajduje się na stronie retrogames.biz/links/the400-mini/support.

Możesz zapoznać się tam z pełnymi instrukcjami do 25 wbudowanych gier, a także pobrać szczegółową instrukcję obsługi konsoli THE400 Mini, w której opisano m.in. proces dodawania własnych gier za pośrednictwem pendrive'a.



IMPORTANT SAFETY INFORMATION

Please read the following warnings and advice before setting up or using THE400 Mini.

GENERAL ADVICE

- Only connect the following devices to the USB ports: keyboards, controllers, memory sticks, hubs
- Make sure all cables are connected only to the correct ports, and make sure to hold plugs straight when inserting
- Keep THE400 Mini and all cables and peripherals out of the reach of young children
- Do not position THE400 Mini where it or any connected cables might cause someone to trip or stumble
- Do not power off THE400 Mini whilst data is being loaded or saved
- Do not drop, hit or otherwise abuse THE400 Mini or any cables or peripherals
- Place THE400 Mini on a flat, even surface and allow plenty of airflow through the grilles on the top and bottom of THE400 Mini (do not cover THE400 Mini)

SEIZURES

Some people (about 1 in 4000) may have seizures or blackouts triggered by flashes of light or particular patterns of colour. This may happen even if they have never had a seizure before. Video games, some of which employ effects such as colour-cycling or screen-flashing, may trigger these symptoms.

- Anyone who has had a seizure, blackout, loss of awareness or any symptom related to an epileptic condition should consult a doctor before using THE400 Mini
- Stop using THE400 Mini immediately and consult a doctor if you or anyone using or viewing THE400 Mini experiences dizziness, eye or muscle twitches, disorientation, affected vision, involuntary movements, convulsions or seizures. Only resume after consulting with a doctor

To reduce the chances of a seizure while using THE400 Mini:

- Use THE400 Mini in a well-lit area
- Ensure the TV screen does not take up a large portion of your field of vision, by keeping a sensible distance away from the screen and/or using a small screen
- Do not use THE400 Mini if you are tired or need sleep
- Take a 15 minute break every hour, even if you don't think you need it

ELECTRIC SHOCK

To avoid electric shock when you use THE400 Mini:

- Do not expose THE400 Mini to any of the following: liquids, high temperatures, high humidity, steam, direct sunlight, excessive dust, smoke
- Do not allow small particles or any foreign objects to get inside THE400 Mini
- Do not touch THE400 Mini or any connected cables during an electrical storm
- Do not touch any of the metal parts of the connectors on THE400 Mini
- Do not use any power cables, HDMI cables or peripherals if they are split, frayed or otherwise damaged

REPETITIVE MOTION INJURIES

To reduce the chance of injury due to repetitive motion:

- Avoid excessive play
- Take a 15 minute break every hour, even if you don't think you need it
- If your hands, wrists or arms become sore while playing, or if you experience tingling, numbness, burning or stiffness, stop immediately and rest for several hours before playing again
- If you continue to experience any of the above symptoms during or after using THE400 Mini, consult a doctor

EYESTRAIN AND MOTION SICKNESS

Continuous play can cause your eyes to hurt, and some games may cause some players to experience motion sickness. If you or anyone using or viewing THE400 Mini experience these symptoms, stop immediately and rest. Do not drive or engage in any other demanding activity until the symptoms subside.

To reduce the chances of these symptoms:

- Take a 15 minute break every hour, even if you don't think you need it
- If you are prone to motion sickness, try to identify which games include the kinds of motion that trigger these symptoms, and avoid them

INFORMATIONS DE SÉCURITÉ IMPORTANTES

Veuillez lire les avertissements et conseils suivants avant d'installer ou d'utiliser le THE400 Mini.

CONSEILS GÉNÉRAUX

- Connectez uniquement les appareils suivants aux ports USB : claviers, contrôleurs, clés USB, hubs.
- Assurez-vous que tous les câbles sont connectés uniquement aux ports appropriés et assurez-vous de maintenir les fiches droites lors de l'insertion.
- Gardez le THE400 Mini et tous les câbles et périphériques hors de portée des jeunes enfants.
- Ne placez pas le THE400 Mini à un endroit où lui ou tout câble connecté pourrait faire déboucher quelqu'un.
- N'éteignez pas le THE400 Mini pendant le chargement ou l'enregistrement des données.
- Ne laissez pas tomber, ne frappez pas et n'endommagez pas le THE400 Mini ou tout câble ou périphérique.
- Placez le THE400 Mini sur une surface plane et uniforme et laissez suffisamment d'air circuler à travers les grilles situées en haut et en bas du THE400 Mini (ne couvrez pas le THE400 Mini).

ÉPILEPSIE

Certaines personnes (environ 1 personne sur 4 000) peuvent avoir des convulsions ou des évanouissements déclenchés par des éclairs de lumière ou des motifs de couleurs particuliers. Cela peut se produire même s'il n'y a jamais eu de crise auparavant. Les jeux vidéo, dont certains utilisent des effets tels que le cycle de couleurs ou le clignotement de l'écran, peuvent déclencher ces symptômes.

- Toute personne ayant eu une convulsion, un évanouissement, une perte de conscience ou tout symptôme lié à une condition épileptique doit consulter un médecin avant d'utiliser le THE400 Mini.
 - Arrêtez immédiatement d'utiliser le THE400 Mini et consultez un médecin si vous ou toute personne utilisant ou regardant le THE400 Mini ressentez des étourdissements, des contractions oculaires ou musculaires, une désorientation, des troubles de la vue, des mouvements involontaires ou des convulsions. Ne reprenez qu'après avoir consulté un médecin.
- Réduire les risques de crise lors de l'utilisation du THE400 Mini :
- Utilisez le THE400 Mini dans un endroit bien éclairé.
 - Assurez-vous que l'écran du téléviseur n'occupe pas une trop grande partie de votre champ de vision, en gardant une distance raisonnable par rapport à l'écran et/ou en utilisant un petit écran.
 - N'utilisez pas le THE400 Mini en état de fatigue ou de manque de sommeil.
 - Faites une pause de 15 minutes toutes les heures, même si vous ne pensez pas en avoir besoin.

ÉLECTROCUTION

Pour éviter tout risque d'électrocution lorsque vous utilisez le THE400 Mini :

- N'exposez pas le THE400 Mini à l'un des éléments suivants : liquides, températures élevées, humidité élevée, vapeur, lumière directe du soleil, poussière excessive, fumée.
- Ne laissez pas de petites particules ou tout objet étranger pénétrer à l'intérieur du THE400 Mini.
- Ne touchez pas le THE400 Mini ou les câbles connectés pendant un orage.
- Ne touchez aucune des parties métalliques des connecteurs du THE400 Mini.
- N'utilisez pas de câbles d'alimentation, de câbles HDMI ou de périphériques s'ils sont fendus, effilochés ou autrement endommagés.

BLESSURES DUES AUX MOUVEMENTS RÉPÉTITIFS

Réduire les risques de blessures dues à des mouvements répétitifs :

- Jouer avec modération.
- Faites une pause de 15 minutes toutes les heures, même si vous ne pensez pas en avoir besoin.
- Si vos mains, poignets ou bras deviennent douloureux pendant que vous jouez, ou si vous ressentez des picotements, des engourdissements, des brûlures ou des raideurs, arrêtez-vous immédiatement et reposez-vous pendant plusieurs heures avant de jouer à nouveau.
- Si vous continuez à ressentir l'un des symptômes ci-dessus pendant ou après l'utilisation du THE400 Mini, consultez un médecin.

FATIGUE Oculaire ET VERTIGE

Le jeu continu peut vous faire mal aux yeux et certains jeux peuvent provoquer des vertiges chez certains joueurs. Si vous ou toute personne utilisant ou visualisant le THE400 Mini ressentez ces symptômes, arrêtez-vous immédiatement et reposez-vous. Ne conduisez pas et ne vous engagez pas dans toute autre activité exigeante jusqu'à ce que les symptômes disparaissent.

Réduire les risques de ces symptômes :

- Faites une pause de 15 minutes toutes les heures, même si vous ne pensez pas en avoir besoin.

- Si vous êtes sujet à des vertiges, essayez d'identifier quels jeux incluent les types de mouvements qui déclenchent ces symptômes et évitez-les.

IMPORTANTI INFORMAZIONI SULLA SICUREZZA

Seguire i seguenti consigli e avvertenze prima di installare o utilizzare il THE400 Mini.

CONSIGLI GENERALI

- Collegare esclusivamente i seguenti dispositivi alle porte USB: tastiere, controller, penna usb, hub
- Assicurarsi che i cavi siano collegati solo alle porte corrette e assicurarsi che le spine siano correttamente allineate al momento dell'inserimento
- Tenere il THE400 Mini, tutti i cavi e le periferiche fuori dalla portata dei bambini piccoli
- Non posizionare il THE400 Mini e i suoi cavi dove potrebbero far inciampare qualcuno
- Non spegnere il THE400 Mini mentre vengono caricati o salvati dei dati
- Non far cadere, non sbattere o comunque utilizzare in modo improprio il THE400 Mini, i cavi e le periferiche
- Posizionare il THE400 Mini su una superficie piana e omogenea, lasciando ampio spazio per il passaggio dell'aria davanti alle griglie superiori e inferiori del THE400 Mini (non coprire il THE400 Mini)

CRISI EPILETTICHE

Alcune persone (circa una su 4.000) potrebbero sperimentare crisi epilettiche o svenimenti causate da lampi di luce o da specifiche sequenze di colori. Questo fenomeno potrebbe verificarsi anche su chi non ha mai avuto crisi. I videogiochi, che talvolta fanno lampeggiare lo schermo o utilizzano sequenze di colori, potrebbero scatenare questi sintomi.

- Le persone che hanno sperimentato crisi epilettiche, svenimenti, perdite di coscienza o sintomi legati all'epilessia dovrebbero consultare un medico prima di utilizzare il THE400 Mini
- Interrompere immediatamente l'utilizzo del THE400 Mini e consultare un medico qualora durante l'utilizzo o la visione del THE400 Mini si dovessero verificare capogiri, contrazioni oculari o muscolari, smarrimento, alterazioni della vista, movimenti involontari, convulsioni o crisi epilettiche. Riprendere l'utilizzo solo dopo aver consultato un medico.

Per ridurre la possibilità di crisi epilettiche utilizzando il THE400 Mini:

- Utilizzare il THE400 Mini in un luogo ben illuminato
- Assicurarsi che lo schermo della TV non occupi una grossa porzione del campo visivo, mantenendo una distanza ragionevole dallo schermo e/o utilizzando uno schermo più piccolo
- Non utilizzare il THE400 Mini in caso di stanchezza o sonnolenza
- Fare una pausa di 15 minuti ogni ora, anche se non se ne avverte la necessità

SCOSSE ELETTRICHE

Per evitare scosse elettriche utilizzando il THE400 Mini:

- Non esporre il THE400 Mini a: liquidi, temperature elevate, umidità elevata, vapore, luce solare diretta, polvere eccessiva, fumo
- Evitare che piccoli oggetti o corpi estranei finiscano all'interno del THE400 Mini

- Non toccare il THE400 Mini o i cavi a esso collegati durante un temporale
- Non toccare le parti metalliche dei connettori del THE400 Mini
- Non utilizzare cavi di alimentazione, periferiche o cavi HDMI sfilacciati, sezionati o comunque danneggiati

INFORTUNI DA MOVIMENTO RIPETITIVO

Per ridurre la possibilità di infortunio causato da movimenti ripetuti:

- Evitare di giocare eccessivamente
- Fare una pausa di 15 minuti ogni ora, anche se non se ne avverte la necessità
- Qualora mani, polsi o braccia dovessero indolenzirsi durante il gioco, o in caso di formicolio, insensibilità, bruciore e irrigidimento, fermarsi immediatamente e riposare per svariate ore prima di riprendere a giocare
- Nel caso in cui i sopradetti sintomi dovessero verificarsi nuovamente durante l'uso del THE400 Mini o poco dopo, consultare un medico

AFFATICAMENTO DELLA VISTA E NAUSEA

Il gioco continuo può causare dolore agli occhi e alcuni giochi potrebbero indurre in certi giocatori un senso di nausea. Interrompere immediatamente l'utilizzo del THE400 Mini e riposare qualora durante l'utilizzo o la visione del THE400 Mini si dovessero verificare questi sintomi. Non guidare o eseguire azioni impegnative finché perdurano i sintomi.

Per ridurre la possibilità che si verifichino questi sintomi:

- Fare una pausa di 15 minuti ogni ora, anche se non se ne avverte la necessità
- Se si è inclini alla nausea, cercare di identificare quali giochi contengono movimenti che scatenano questi sintomi ed evitare di utilizzarli

WICHTIGE SICHERHEITSINFORMATIONEN

Bitte lesen Sie die folgenden Warnhinweise und Ratschläge, bevor Sie THE400 Mini einrichten oder verwenden.

ALLGEMEINER HINWEIS

- Schließen Sie nur die folgenden Geräte an die USB-Anschlüsse an: Tastaturen, Controller, Speichersticks, Hubs.
- Vergewissern Sie sich, dass alle Kabel mit den vorgesehenen Anschlüssen verbunden sind, und achten Sie darauf, dass Sie die Stecker beim Einstecken gerade halten.
- Halten Sie THE400 Mini, alle Kabel und Peripheriegeräte außer Reichweite von Kleinkindern.
- Stellen Sie THE400 Mini so auf, dass niemand über das Gerät selbst oder angeschlossene Kabel stolpern kann.
- Schalten Sie THE400 Mini nicht aus, während Daten geladen oder gespeichert werden.
- Sie sollten THE400 Mini, Kabel oder Peripheriegeräte nicht fallenlassen, dagegen schlagen oder in irgendeiner Weise unsachgemäß behandeln.
- Stellen Sie THE400 Mini auf eine flache, ebene Oberfläche und lassen Sie ausreichend Luft durch die Gitter an der Ober- und Unterseite des THE400 Mini strömen (THE400 Mini nicht abdecken).

ANFALLSRISIKO

Bei einigen Menschen (etwa 1 von 4000) können Anfälle oder Ohnmachtsanfälle auftreten, die durch Lichtblitze oder bestimmte

Farbmuster ausgelöst werden. Dies könnte selbst dann passieren, wenn bisher keine derartigen Anfälle aufgetreten sind. Videospiele, die zum Teil mit Effekten wie Farbwechsel oder Bildschirmaufblendung arbeiten, können diese Symptome auslösen.

- Personen, die Anfälle, Ohnmacht, Bewusstseinsverlust oder andere Symptome im Zusammenhang mit einer epileptischen Erkrankung erlitten haben, sollten vor der Verwendung von THE400 Mini einen Arzt konsultieren.
- Brechen Sie die Anwendung von THE400 Mini sofort ab und suchen Sie einen Arzt auf, wenn Sie oder andere Personen, die THE400 Mini verwenden, Schwindel, Augen- oder Muskelzuckungen, Desorientierung, Sehstörungen, unwillkürliche Bewegungen oder Krampfanfälle verspüren. Benutzen Sie das Gerät erst wieder, nachdem Sie einen Arzt aufgesucht haben.

Um die Wahrscheinlichkeit von Anfällen beim Gebrauch von The400 Mini zu minimieren:

- Verwenden Sie THE400 Mini in einem ausreichend beleuchteten Zimmer.
- Sorgen Sie dafür, dass der Fernsehbildschirm nicht Ihr gesamtes Blickfeld einnimmt, indem Sie einen angemessenen Abstand zum Bildschirm einhalten und/oder einen kleinen Bildschirm verwenden.
- Verwenden Sie THE400 Mini nicht, wenn Sie müde oder erschöpft sind.
- Machen Sie einmal pro Stunde 15 Minuten lang Pause, selbst wenn Sie nicht das Bedürfnis danach verspüren.

STROMSCHLAG

So beugen Sie bei der Verwendung von THE400 Mini Stromschlägen vor:

- Schützen Sie THE400 Mini vor folgenden Gefahren: Flüssigkeiten, hohen Temperaturen, hoher Luftfeuchtigkeit, Dampf, direktem Sonnenlicht, übermäßigem Staub, Rauch.
- Führen Sie keine kleinen Gegenstände oder sonstigen Objekte in das Innere des THE400 Mini-Geräts.
- Berühren Sie THE400 Mini oder angeschlossene Kabel nicht während eines Gewitters.
- Berühren Sie keine Metallteile der Anschlüsse am THE400 Mini.
- Verwenden Sie keine Netzkabel, HDMI-Kabel oder peripheren Geräte, wenn diese gespalten, aufgefranst oder anderweitig beschädigt sind.

VERLETZUNGEN DURCH WIEDERHOLTE BEWEGUNGEN

Um die Wahrscheinlichkeit für Verletzungen durch wiederholte Bewegungen zu minimieren:

- Spielen Sie nicht übermäßig.
- Machen Sie einmal pro Stunde 15 Minuten lang Pause, selbst wenn Sie nicht das Bedürfnis danach verspüren.
- Wenn Ihre Hände, Handgelenke oder Arme beim Spielen weh tun oder wenn Sie ein Kribbeln, Taubheitsgefühl, Brennen oder Steifheit verspüren, hören Sie sofort auf und ruhen Sie sich mehrere Stunden lang aus, bevor Sie weiterspielen.
- Wenn Sie während oder nach der Anwendung von THE400 Mini weiterhin eines der oben genannten Symptome verspüren, sollten Sie einen Arzt aufsuchen.

ERMÜDUNG DER AUGEN UND REISEKRANKHEIT

Kontinuierliches Spielen kann dazu führen, dass die Augen schmerzen, und einige Spiele können bei manchen Spielern die Reisekrankheit hervorrufen. Wenn Sie oder andere Personen, die das THE400 Mini-Gerät verwenden, diese Symptome bemerken, hören Sie sofort auf und ruhen Sie sich aus. Fahren Sie nicht Auto und üben Sie keine andere anstrengende Tätigkeit aus, bis die Symptome abgeklungen sind.

So minimieren Sie die Wahrscheinlichkeit, dass diese Symptome auftreten:

- Machen Sie einmal pro Stunde 15 Minuten lang Pause, selbst wenn Sie nicht das Bedürfnis danach verspüren.
- Wenn Sie zu Reisekrankheit neigen, sollten Sie herausfinden, welche Spiele Bewegungen mit sich bringen, die diese Symptome auslösen, und diese Spiele vermeiden.

INFORMACIÓN DE SEGURIDAD IMPORTANTE

Lee las siguientes advertencias y consejos antes de configurar o empezar a utilizar THE400 Mini.

CONSEJOS GENERALES

- Conecta únicamente los siguientes dispositivos a los puertos USB: teclados, mandos, lápices de memoria o adaptadores.
- Asegúrate de que todos los cables están únicamente conectados a los puertos correctos y de que, a la hora de conectarlos, los introduces en la posición correcta.
- Mantén THE400 Mini y todos los cables y periféricos fuera del alcance de los niños.
- No coloques THE400 Mini en un lugar donde los cables podrían provocar tropiezos o caídas.
- No apagues THE400 Mini mientras se están guardando o cargando datos.
- No lances, golpees ni maltrates THE400 Mini, así como sus cables o periféricos.
- Coloca THE400 Mini sobre una superficie uniforme que permita una buena circulación del aire a través de las rejillas inferiores y superiores del dispositivo. No cubras THE400 Mini.

ATAQUES DE FOTOSENSIBILIDAD

Algunas personas (aproximadamente 1 entre 4000) pueden padecer ataques o desmayos tras la exposición a luces parpadeantes o patrones de color determinados. Esto puede ocurrir incluso a personas sin antecedentes de ataques o epilepsia. Los videojuegos, algunos de los cuales usan diferentes efectos, como los cambios de colores o las luces parpadeantes en pantalla, pueden desencadenar estos síntomas.

- Si has sufrido ataques, desmayos, pérdida de la consciencia o cualquier otro síntoma relacionado con la epilepsia, consulta con un médico antes de usar THE400 Mini.
- Si sufres mareos, tics oculares o musculares, desorientación, visión alterada, sacudidas involuntarias, convulsiones o ataques epilépticos al usar o ver a alguien usando THE400 Mini, deja de usar THE400 Mini inmediatamente y consulta con un médico. Antes de volver a jugar, primero consúltalo con un médico.

Para reducir las posibilidades de sufrir un ataque mientras usas THE400 Mini:

- Haz uso de THE400 Mini en una zona bien iluminada.
- Asegúrate de que la televisión no ocupa tu campo de visión de forma mayoritaria. Para ello, mantén una distancia notable con la pantalla o usa una más pequeña.
- Si necesitas descansar, no uses THE400 Mini.
- Tómate un descanso de 15 minutos tras cada hora de juego, aunque pienses que no lo necesitas.

DESCARGA ELÉCTRICA

Para evitar recibir una descarga eléctrica al usar THE400 Mini:

- No expongas THE400 Mini a ninguno de los siguientes elementos: líquidos, altas temperaturas, humedad alta, vapor, luz solar directa, polvo excesivo o humo.
- Evita que pequeñas partículas u objetos extraños entren en THE400 Mini.
- No toques THE400 Mini ni los cables conectados al dispositivo durante una tormenta eléctrica.
- No toques las piezas de metal de los conectores de THE400 Mini.
- No uses cables de alimentación, de periféricos ni HDMI si están rotos, pelados o dañados.

LESIONES POR MOVIMIENTOS REPETITIVOS

Para reducir la posibilidad de sufrir lesiones por movimientos repetitivos:

- Evita jugar durante un tiempo excesivo.
- Tómate un descanso de 15 minutos tras cada hora de juego, aunque pienses que no lo necesitas.
- Si mientras juegas te duelen las manos, las muñecas o los brazos, o si sientes hormigueo, entumecimiento, quemazón o rigidez, deja de jugar de inmediato y descansa varias horas antes de retomar la sesión de juego.
- Si sigues experimentando alguno de los síntomas anteriores durante o tras usar THE400 Mini, consulta con un médico.

FATIGA VISUAL Y MAREOS

Jugar de forma continua puede provocar fatiga visual. Además, algunos juegos pueden provocar mareos a los jugadores. Si sufres estos síntomas al usar o ver a alguien jugar con THE400 Mini, para de inmediato y descansa. No conduzcas ni realices ninguna otra actividad exigente hasta que los síntomas remitan.

Para reducir la posibilidad de su aparición:

- Tómate un descanso de 15 minutos tras cada hora de juego, aunque pienses que no lo necesitas.
- Si sufres mareos con frecuencia, intenta identificar aquellos juegos que incluyen el tipo de movimiento que desencadena estos síntomas y evítalos.

WAŻNE INFORMACJE DOTYCZĄCE BEZPIECZEŃSTWA

Przed podaniem i rozpoczęciem korzystania z konsoli THE400 Mini przeczytaj poniższe ostrzeżenia i porady.

PORADY OGÓLNE

- Do portów USB urządzenia można podłączać wyłącznie klawiatury, kontrolery do gier, pendrive'y oraz koncentratory.

- Upewnij się, że wszystkie kable są podłączone wyłącznie do odpowiednich portów. Zawsze wkładaj wtyczki trzymając je równolegle do portu; nigdy pod kątem.
- Przechowuj konsolę THE400 Mini oraz wszystkie kable i urządzenia peryferyjne w miejscu niedostępnym dla małych dzieci.
- Nie ustawiaj konsoli THE400 Mini w miejscu, w którym urządzenie lub podłączone do niego kable mogłyby doprowadzić do czyjejś potknięcia lub upadku.
- Nie wyłączaj konsoli THE400 Mini podczas wczytywania lub zapisywania danych.
- Obchodź się ostrożnie z konsolą THE400 Mini, kablami oraz urządzeniami peryferyjnymi, w szczególności nie upuszczaj ich, ani nie uderzaj.
- Ustaw konsolę THE400 Mini na płaskiej, równej powierzchni, w miejscu zapewniającym dobry dopływ powietrza do otworów wentylacyjnych umieszczonych w górnej i dolnej części obudowy urządzenia. Nie zakrywaj konsoli THE400 Mini.

NAPADY PADACZKOWE

Błyski światła lub określone wzory kolorów mogą wywoływać drgawki lub omdlenia u niektórych osób (około 1 na 4000). Może się to zdarzyć nawet u osób, u których nie występował wcześniej jakiegokolwiek napad padaczkowy. Niektóre efekty stosowane w grach wideo, takie jak zmiana kolorów lub miganie ekranu, również mogą wywoływać te objawy.

- Każda osoba, u której wystąpił napad padaczkowy, epizod utraty przytomności lub jakiegokolwiek inny objaw związany z padaczką, powinna skonsultować się z lekarzem przed rozpoczęciem użytkowania konsoli THE400 Mini.
- Jeśli u użytkownika lub innej osoby używającej konsoli THE400 Mini wystąpią zawroty głowy, drgania oczu lub mięśni, dezorientacja, zaburzenia widzenia, mimowolne ruchy, drgawki lub napady padaczkowe, należy natychmiast zaprzestać używania urządzenia THE400 Mini i skonsultować się z lekarzem. W takich przypadkach nie włączaj ponownie urządzenia bez konsultacji medycznej.

Aby zmniejszyć ryzyko napadu padaczkowego podczas korzystania z konsoli THE400 Mini:

- Używaj THE400 Mini w dobrze oświetlonym pomieszczeniu
- Upewnij się, że ekran telewizora nie zajmuje dużej części pola widzenia – zachowaj rozsądną odległość od ekranu lub użyj ekranu o mniejszej przekątnej.
- Nie używaj konsoli THE400 Mini, gdy jesteś w stanie zmęczenia lub niewyspania.
- Co godzinę rób 15-minutowe przerwy, nawet jeśli uważasz, że nie jest to konieczne.

PORAŻENIE PRĄDEM

Aby uniknąć porażenia prądem podczas korzystania z THE400 Mini:

- Nie wystawiaj konsoli THE400 Mini na działanie płynów, wysokich temperatur, wysokiej wilgotności, pary wodnej, bezpośredniego światła słonecznego, zapyłonego otoczenia, dymu, itp.
- Nie dopuść, aby do wnętrza THE400 Mini dostały się małe cząsteczki lub jakiegokolwiek ciała obce.
- Podczas burzy nie dotykaj konsoli THE400 Mini ani żadnych podłączonych do niej kabli.

- Nie dotykaj metalowych części złączy konsoli THE400 Mini.
- Nie używaj kabli zasilających, HDMI ani urządzeń peryferyjnych, których osłony są rozcięte, postrzępione lub w inny sposób uszkodzone.

URAZY SPowodowane POWTARZAJĄCYMI SIĘ RUCHAMI

Aby zmniejszyć ryzyko obrażeń spowodowanych powtarzającymi się ruchami:

- Unikaj zbyt długiego grania
- Co godzinę rób 15-minutowe przerwy, nawet jeśli uważasz, że nie jest to konieczne.
- Jeśli podczas grania odczuwasz ból, mrowienie, drętwienie, pieczenie lub sztywność dłoni, nadgarstków lub ramion, natychmiast przerwij grę i odpocznij przez kilka godzin przed jej wznowieniem.
- Jeśli zauważysz którykolwiek z powyższych objawów w trakcie lub po zakończeniu użytkowania konsoli THE400 Mini, skonsultuj się z lekarzem.

ZMĘCZENIE OCZU I CHOROBA LOKOMOCYJNA

Długie sesje rozgrywek mogą powodować ból oczu, a niektóre gry mogą wywoływać u części graczy chorobę lokomocyjną. Po zauważeniu takich objawów podczas grania lub oglądania rozgrywki na konsoli THE400 Mini, należy wyłączyć urządzenie i odpocząć. Do czasu ustąpienia objawów nie należy prowadzić pojazdów ani wykonywać innych wymagających czynności.

Aby zmniejszyć ryzyko wystąpienia tych objawów:

- Co godzinę rób 15-minutowe przerwy, nawet jeśli uważasz, że nie jest to konieczne.
- Jeżeli cierpisz na chorobę lokomocyjną, spróbuj zidentyfikować gry, które zawierają ruch wywołujący jej objawy, i unikaj ich.



**RETRO
GAMES**