

Manuel d'utilisateur de MotionCam

Mis à jour October 30, 2021



MotionCam est un détecteur de mouvement sans fil avec prise de photos en cas des alarmes pour usage intérieur. Il est opérationnel jusqu'à 4 ans avec des piles groupées, détecte les mouvements jusqu'à 12 mètres, ignore les animaux, mais reconnaît instantanément un mouvement humain. MotionCam fonctionne avec les systèmes de sécurité Ajax, se connectant à un hub via les deux protocoles radio sécurisés. Le détecteur utilise [Jeweller](#) pour transmettre les alarmes et les événements, et [Wings](#) pour transmettre les photos. La couverture sans fil peut atteindre jusqu'à une ligne de mire de 1 700 m.



Le détecteur n'est compatible qu'avec le [Hub 2](#) ou [Hub 2 Plus](#). La connexion aux modules d'intégration [Hub](#), [Hub Plus](#), [ocBridge Plus](#), [uartBridge](#) et au prolongateur de portée radio [ReX](#) n'est pas supportée !

Le détecteur est configuré via les [apps Ajax](#) iOS, Android, macOS et Windows. Les utilisateurs sont alertés de toutes les alarmes et de tous les événements par les notifications push, SMS et appels (si activés).

Le système de sécurité Ajax peut être utilisé pour une auto surveillance ou peut être connecté au centre de télésurveillance.

Achetez un détecteur de mouvement MotionCam avec prise de photos en cas des alarmes

Éléments fonctionnels

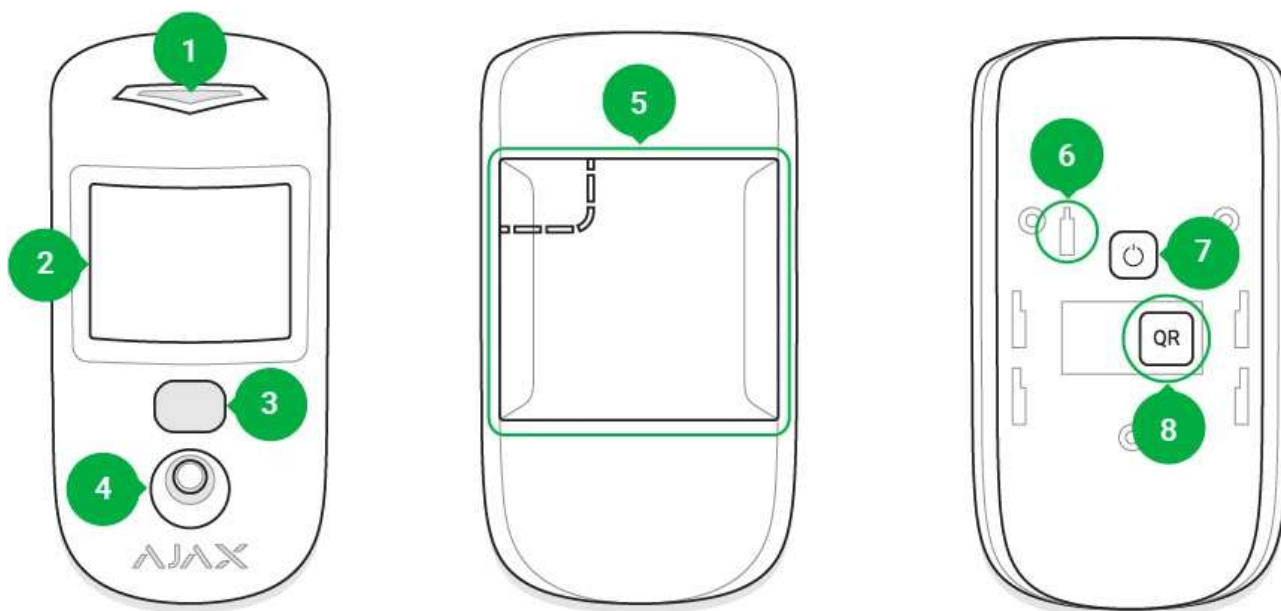

1. Indicateur LED
2. Lentille de détecteur de mouvement
3. Éclairage infrarouge pour la prise de vue dans l'obscurité
4. Caméra
5. Panneau de montage SmartBracket (la partie perforée est nécessaire pour l'activation de l'anti-sabotage au cas où l'on tenterait de détacher le détecteur de la surface)
6. Bouton anti-sabotage
7. Bouton d'alimentation
8. Code QR

Principe opératoire

Le capteur infrarouge de MotionCam détecte les intrusions dans les locaux sécurisés en identifiant les objets en mouvement dont la température est proche de celle du corps humain. La fonction de compensation de température rend le détecteur efficace à l'intérieur des locaux ayant une température qui varie entre 0 et +40°C. S'il est placé et réglé correctement, MotionCam ignore les animaux domestiques.

Lorsqu'un mouvement est détecté, le détecteur armé transmet instantanément un signal d'alarme au hub. Le hub active les sirènes connectées et avertit l'utilisateur et le centre de télésurveillance. MotionCam utilise le protocole radio Jeweller pour transmettre les alarmes et les événements au hub.

La caméra MotionCam intégrée peut prendre de 1 à 5 photos avec une résolution de 320×240 et jusqu'à 3 photos avec une résolution de 640×480 pixels. Une série de photos est affichée dans l'app sous forme d'animation afin que l'utilisateur puisse évaluer le déroulement de l'événement petit à petit. Les photos sont disponibles à la fois dans les apps Ajax et sur le logiciel du centre de télésurveillance. MotionCam utilise le protocole radio Wings pour transmettre les photos au hub.

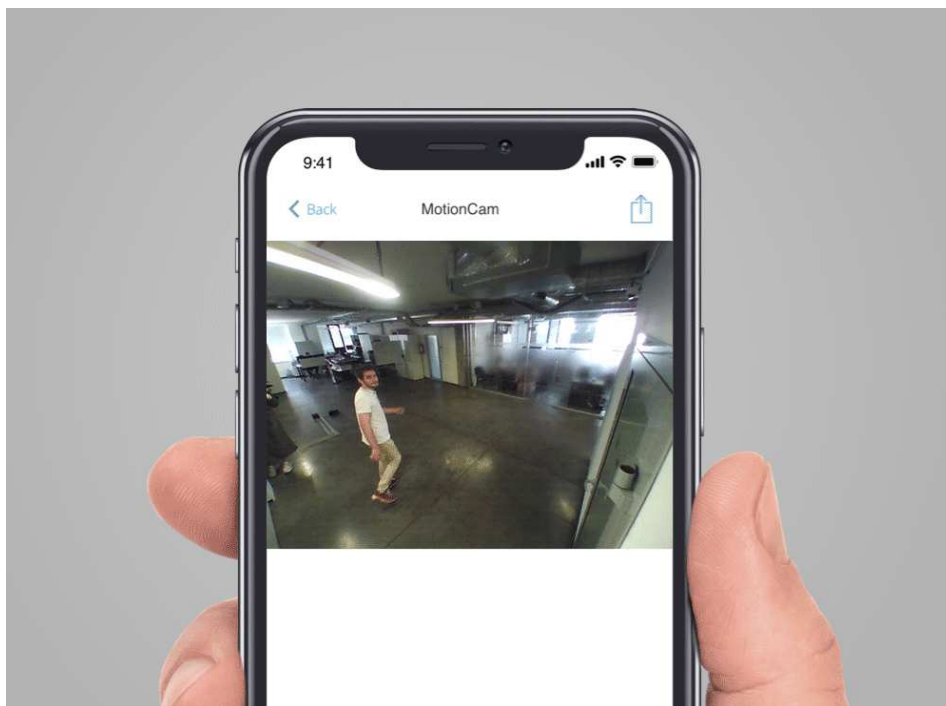

Le détecteur dispose d'un éclairage infrarouge pour la prise de vue dans l'obscurité, qui n'est activé qu'en cas de déclenchement.

Le délai de transmission des photos dans les app Ajax dépend de la résolution et de la vitesse de votre connexion Internet. Le tableau indique le délai de transmission d'une photo pour une intensité du signal de 2-3 divisions entre le hub et MotionCam et le hub connecté via Ethernet.

Résolution photo	Délai de réception
160 × 120	Jusqu'à 7 s
320 × 240 (réglage par défaut)	Jusqu'à 9 s
640 × 480	Jusqu'à 20 s

En même temps, une alarme est transmise dans un délai de 0,15 s.

Jumelage du Détecteur avec le hub

Avant de commencer à jumeler le détecteur :

1. Allumez le hub et vérifiez la connexion Internet (par câble Ethernet et/ou réseau GSM).
2. Installez l'[app Ajax](#) sur votre smartphone. Créez un compte, ajoutez le hub à l'app et créez au moins une pièce.
3. Vérifiez l'état du hub dans l'app pour vous assurer qu'il est désarmé et qu'il n'est pas mis à jour.



Veuillez noter que seul un utilisateur ayant les droits d'administrateur peut ajouter des périphériques au hub.

Pour connecter le détecteur :

1. Dans l'app mobile Ajax, appuyez sur **Ajouter un périphérique**.
2. Nommez le périphérique, scannez ou entrez manuellement le code QR (placé à l'arrière du boîtier du détecteur ou de son emballage), sélectionnez la pièce où aura lieu l'emplacement.
3. Cliquez sur **Ajouter**. Le compte à rebours commencera.
4. Allumez l'appareil en maintenant son bouton d'alimentation enfoncé pendant 3 secondes. Veuillez noter que la demande de connexion du hub n'est envoyée que pour une courte durée au moment de la mise en marche de l'appareil.



Pour que la détection et le jumelage aient lieu, l'appareil doit se trouver à l'intérieur de la couverture sans fil d'un hub (au même endroit).

MotionCam s'éteint automatiquement dans les 6 secondes suivant son activation s'il ne parvient pas à se connecter au hub. Il n'est pas nécessaire d'éteindre l'appareil pour réessayer.

Si l'appareil a déjà été jumelé avec un autre hub, éteignez MotionCam, puis suivez la procédure de jumelage standard.

Après le jumelage, le détecteur apparaîtra sur la liste des appareils du hub de l'app. La fréquence des mises à jour de l'état de l'appareil dépend de l'intervalle d'interrogation indiqué dans les réglages du hub (36 secondes par défaut).

États

Vous pouvez visualiser les états de MotionCam dans le menu du détecteur.

1. App Ajax → Périphériques  → MotionCam

Paramètres	Valeur
Température	Température du détecteur. Mesuré sur le processeur et change progressivement
Intensité du signal Jeweller	L'intensité du signal pour la transmission des alarmes et des événements entre le hub et le détecteur
Charge de la batterie	Niveau de charge de la batterie du appareil. Il y a deux états: <ul style="list-style-type: none">• OK• Batterie faible <p><u>Comment la charge de la batterie est affichée dans les app Ajax</u></p>
Couvercle	L'état de l'appareil anti-sabotage du détecteur qui réagit aux tentatives de détachement et d'enlèvement

Temporisation au désarmement, sec	<p>Temporisation au désarmement (délai d'activation de l'alarme) est le temps dont vous disposez pour désarmer le système de sécurité après être entré dans la pièce</p> <p><u>Qu'est-ce qu'une temporisation au désarmement</u></p>
Temporisation à l'armement, sec	<p>Temporisation à l'armement (délai d'activation de l'alarme) correspond au temps accordé pour quitter la pièce après avoir armé le système de sécurité</p> <p><u>Qu'est-ce qu'une temporisation à l'armement</u></p>
Connexion	État de la connexion entre le hub et le détecteur
Intensité du Signal Wings	L'intensité du signal pour la transmission des photos du détecteur au hub
Camera	État de connexion entre le hub et la caméra du détecteur
Sensibilité	Niveau de sensibilité du détecteur de mouvement
Toujours actif	S'il est activé, le détecteur est toujours en mode armé
Désactivation temporaire	<p>Indique l'état de la fonction de désactivation temporaire de l'appareil :</p> <ul style="list-style-type: none"> • No – l'appareil fonctionne normalement et transmet tous les événements. • Couvercle seulement – l'administrateur du hub a désactivé les notifications de déclenchement sur le boîtier de l'appareil. • Entièrement – l'appareil est complètement exclu du fonctionnement du système par l'administrateur du hub. L'appareil ne suit pas les commandes du système et ne signale pas les alarmes ou autres événements. • Par nombre d'alarmes – l'appareil est automatiquement désactivé lorsque le nombre d'alarmes est dépassé (spécifié dans les paramètres de désactivation

	automatique des appareils). La fonctionnalité est configurée dans l'app Ajax PRO.
Firmware	Version firmware du détecteur
ID	Device ID

Réglages

Vous pouvez régler les paramètres de l'appareil dans la section Réglages :

1. App Ajax → Périphériques  → MotionCam → Réglages 

Réglages	Valeur
Premier champ	Nom du détecteur (modifiable)
Pièce	La pièce virtuelle à laquelle l'appareil peut être assigné
Sensibilité	<p>Le détecteur MotionCam possède trois niveaux de sensibilité :</p> <ul style="list-style-type: none"> • Haut – pour les pièces avec un minimum d'obstacles ; dans ce mode, le mouvement est détecté le plus rapidement possible • Normal – pour les pièces avec des obstacles potentiels : fenêtres ouvertes, climatiseurs, chauffages, etc. • Faible – pour les pièces avec un grand nombre d'obstacles ; dans ce mode, le détecteur ignore les animaux pesant moins de 20 kg et mesurant jusqu'à 50 cm de haut
Toujours actif	En mode Toujours Actif, le détecteur enregistre en permanence un mouvement. Que le système soit armé ou non, le détecteur vous avertira de tout mouvement. Activez ce mode si le détecteur est installé dans une pièce nécessitant une surveillance 24/7.
Résolution d'image	<p>MotionCam prend des photos avec les résolutions suivantes :</p> <ul style="list-style-type: none"> • 160 × 120

	<ul style="list-style-type: none"> • 320 × 240 • 640 × 480 <p>Plus la résolution est élevée, plus l'image est détaillée, mais il faut plus de temps pour transmettre les photos au hub</p>
Envoyez une photo en cas d'alarme	<p>Lorsqu'il est déclenché, le détecteur prend de 1 à 5 photos.</p> <p>Si l'option Aucune photo est sélectionnée, le détecteur n'active pas la caméra lorsqu'il est déclenché.</p>
Alarms avec vérification de photo	<p>MotionCam peut prendre des photos chaque fois que l'alarme est déclenchée ou seulement pendant les 1 aux 10 premières activations. La limite est réinitialisée une fois le système de sécurité désarmé</p>
Temporisation au désarmement, sec	<p>Sélection de la durée de temporisation à l'entrée. Temporisation au désarmement (délai d'activation de l'alarme) correspond au temps accordé pour désarmer le système de sécurité après être entré dans la pièce</p> <p><u>Qu'est-ce qu'une temporisation au désarmement</u></p>
Temporisation à l'armement, sec	<p>Sélection de la durée de temporisation à la sortie. Temporisation à l'armement (délai d'activation de l'alarme) correspond au temps accordé pour quitter la pièce après avoir armé le système de sécurité</p> <p><u>Qu'est-ce qu'une temporisation à l'armement</u></p>
Temporisations en mode nuit	<p>Activation de temporisation lorsque le mode Nuit est activé</p> <p><u>Qu'est-ce qu'un Mode Nuit</u></p>
Armer en mode nuit	<p>S'il est actif, le détecteur passe en mode armé lorsque le mode nuit est activé</p>

	<p><u>Qu'est-ce qu'un Mode Nuit</u></p>
Indicateur LED d'alarme	<p>Vous permet de désactiver le clignotement de l'indicateur LED pendant une alarme. Disponible pour les appareils avec la version de firmware 5.55.0.0 ou supérieure</p> <p><u>Comment trouver la version du firmware ou l'ID du détecteur ou de l'appareil ?</u></p>
Alerte par sirène si un mouvement est détecté	<p>Si elles sont actives, <u>les sirènes connectés au système de sécurité</u> sont activés lorsqu'un mouvement est détecté</p>
Test d'intensité du signal Jeweller	<p>Passer le détecteur en mode de test d'intensité du signal Jeweller. Le test vérifie l'intensité du signal entre le hub et le détecteur, et aide à déterminer le lieu d'installation optimal</p> <p><u>Qu'est-ce que le test d'intensité du signal</u></p>
Test de Canal d'images Wings	<p>Passer le détecteur en mode de test d'intensité du signal Wings. Le test vérifie l'intensité du signal entre le hub et le détecteur, et aide à déterminer le lieu d'installation optimal</p>
Test de zone de détection	<p>Passer le détecteur en mode de test de zone de détection. Le test vérifie la façon dont le détecteur réagit au mouvement et détermine le lieu d'installation optimal</p> <p><u>Qu'est-ce que le Test de zone de détection</u></p>
Test d'atténuation	<p>Passer le détecteur en mode de test d'atténuation du signal</p> <p><u>Qu'est-ce que le Test d'atténuation</u></p>
Désactivation temporaire	<p>Permet à l'utilisateur de déconnecter l'appareil sans le retirer du système.</p> <p>Deux options sont disponibles :</p>

	<ul style="list-style-type: none"> • Entièrement – l'appareil n'exécutera pas les commandes du système ou ne participera pas aux scénarios d'automatisation, et le système ignorera les alarmes de l'appareil et autres notifications • Couvercle seulement – le système ignorera uniquement les notifications concernant le déclenchement du bouton anti-sabotage de l'appareil <p><u>En savoir plus sur la désactivation temporaire des appareils</u></p> <p>Le système peut également désactiver automatiquement les appareils lorsque le nombre d'alarmes fixé est dépassé.</p> <p><u>En savoir plus sur la désactivation automatique des appareils</u></p>
Manuel de l'utilisateur	Ouvre le Manuel de l'utilisateur du détecteur
Dissocier l'appareil	Sépare le détecteur, le déconnecte du hub et supprime ses réglages

Vérification photo des alarmes dans les apps Ajax

Si l'option **Envoyer une photo en cas d'alarme** est activée dans les paramètres de MotionCam, les alarmes du détecteur seront accompagnées de photos ou d'animations dans les apps Ajax.

Pour voir les photos, cliquez sur la notification d'alerte dans l'historique des événements.

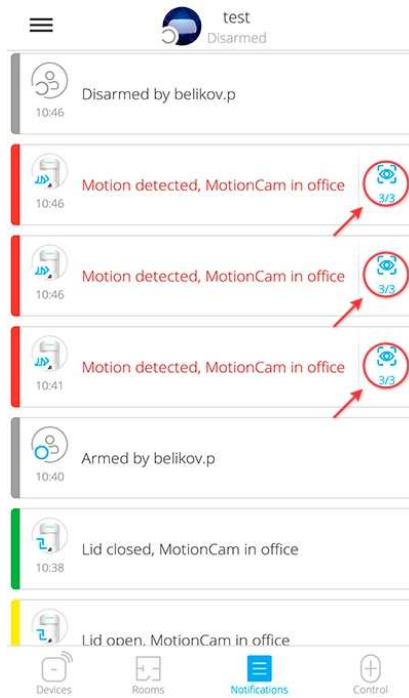

Pour enregistrer la photo, cliquez sur le bouton approprié.

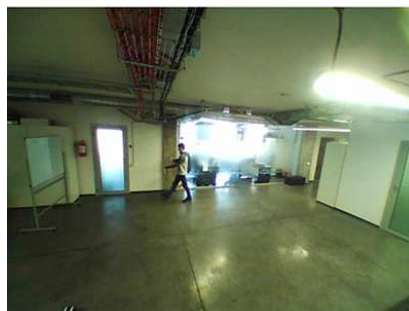
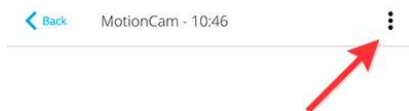

Une série de photos est affichée dans l'app sous forme d'animation afin que l'utilisateur puisse évaluer le déroulement de l'événement petit à petit.

Chaque cadre d'une série de photos peut être enregistré individuellement. Toute la série peut être sauvegardée d'un seul coup ou en vidéo MP4.

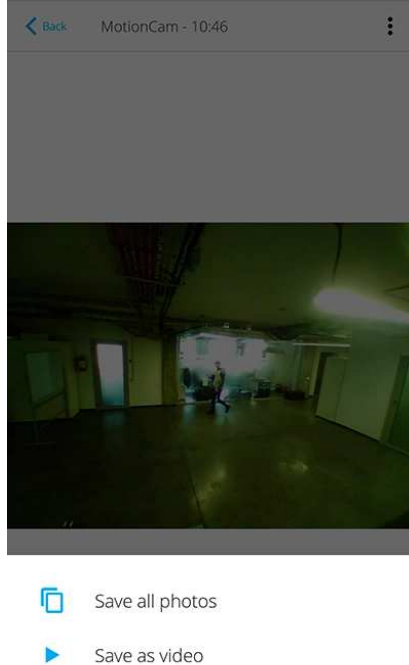

Fonctionnalités de la vérification photo de l'alarme par les détecteurs MotionCam

Indication

L'indicateur LED MotionCam peut devenir rouge ou vert, selon l'état de l'appareil.

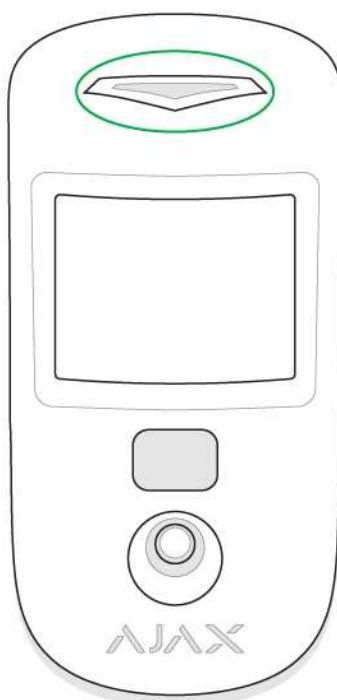

Indication au moment d'appuyer sur le bouton d'alimentation

Événement	Indication
Activation	S'allume en vert lorsque l'appareil est en

	marche
Désactivation	S'allume en rouge, puis clignote trois fois



Indication du détecteur actif

Événement	Indication	Note
Connexion du détecteur au hub	S'allume en vert pour quelques secondes	
Défaut matériel	Clignote en rouge	Le détecteur a besoin d'être réparé, veuillez contacter le Service d'Assistance
Activation de l'alarme ou de l'anti-sabotage	S'allume en vert pendant environ 1 seconde	
Remplacement des piles nécessaire	S'allume et s'éteint lentement en vert lorsqu'une alarme est déclenchée	Pour la procédure de remplacement des piles, voir la section Remplacement des piles

Test de fonctionnalité

Les systèmes de sécurité Ajax peuvent effectuer des tests pour vérifier la fonctionnalité des appareils connectés.

Les tests ne démarrent pas immédiatement, mais dans les 36 s suivant les réglages par défaut. Le délai de démarrage du test dépend des réglages de la période d'interrogation du détecteur (consulter la section réglages **Jeweller** dans les réglages du hub).

Les tests sont disponibles dans le menu des paramètres du détecteur (**App Ajax** → **Périphériques**  → **MotionCam** → **Paramètres** ):

- [Test d'intensité du signal Jeweller](#)
- [Test d'intensité du signal Wings](#)
- [Test de zone de détection](#)
- [Test d'atténuation](#)

Si une interférence est détectée ou si l'intensité du signal est trop faible pour transmettre des images, l'utilisateur reçoit une notification push **“Un niveau élevé d'interférences aux fréquences Wings”**.

Emplacement du détecteur

L'emplacement du détecteur affecte directement l'efficacité du système de sécurité. L'emplacement du détecteur MotionCam est déterminé par sa distance par rapport au hub et par la présence d'obstacles éventuels entre les appareils gênant la transmission du signal radio : murs, étages intermédiaires ou objets de grande taille situés dans la pièce.



L'appareil est destiné à être installé à l'intérieur uniquement.

En choisissant l'emplacement d'installation, tenez compte de l'orientation de la lentille, des angles de vue du détecteur et de la caméra, et de la présence d'obstacles qui obstruent la vue. Il est recommandé de diriger la lentille du détecteur de façon perpendiculaire à la trajectoire d'intrusion souhaitée dans la pièce. Veillez à ce que les meubles, les plantes d'intérieur, les vases, les éléments décoratifs ou en verre ne gênent pas le champ de vision du détecteur.

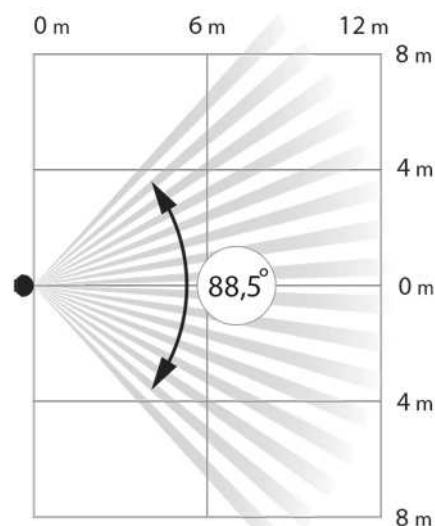
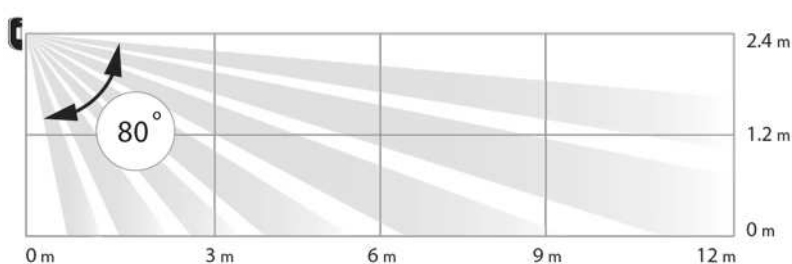

Angles de vue horizontaux et verticaux du détecteur

Le détecteur ne détecte aucun mouvement derrière la vitre. Par conséquent, ne l'installez pas dans des endroits où des objets en verre peuvent obstruer son

champ de vision. Par exemple, dans des endroits où une fenêtre ouverte peut obstruer le champ de vision du détecteur.



N'oubliez pas de vérifier l'intensité du signal sur le lieu d'installation. Si l'intensité du signal est faible (une seule barre), nous ne garantissons pas un fonctionnement stable du système de sécurité !

Si l'intensité du signal du détecteur est faible, prenez toutes les mesures possibles pour améliorer la qualité de la communication ! Au minimum, déplacez l'appareil : un repositionnement de 20 cm peut améliorer considérablement la qualité de la réception.

Installation du détecteur



Avant d'installer le détecteur, assurez-vous d'avoir choisi un emplacement approprié comme indiqué dans ce manuel.

La hauteur recommandée d'installation est de 2,4 m. Si le détecteur n'est pas installé à la hauteur recommandée, cela réduira la zone de détection de mouvement et perturbera la bonne marche de la fonction d'immunité aux animaux domestiques.

Pourquoi les détecteurs de mouvement réagissent aux animaux et comment les éviter

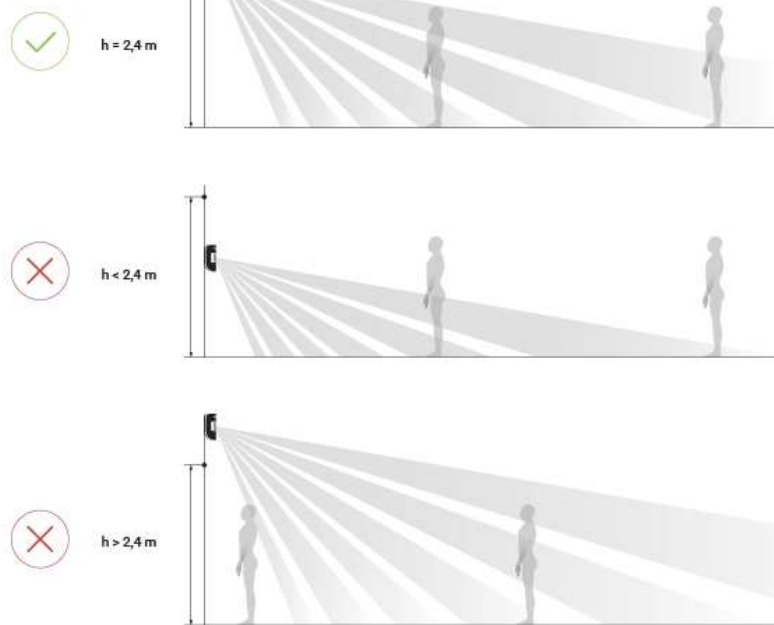

Utilisez le panneau de montage SmartBracket pour monter le détecteur MotionCam sur une surface verticale ou dans un coin. SmartBracket a des niches spéciales pour le fixer avec des vis groupées.

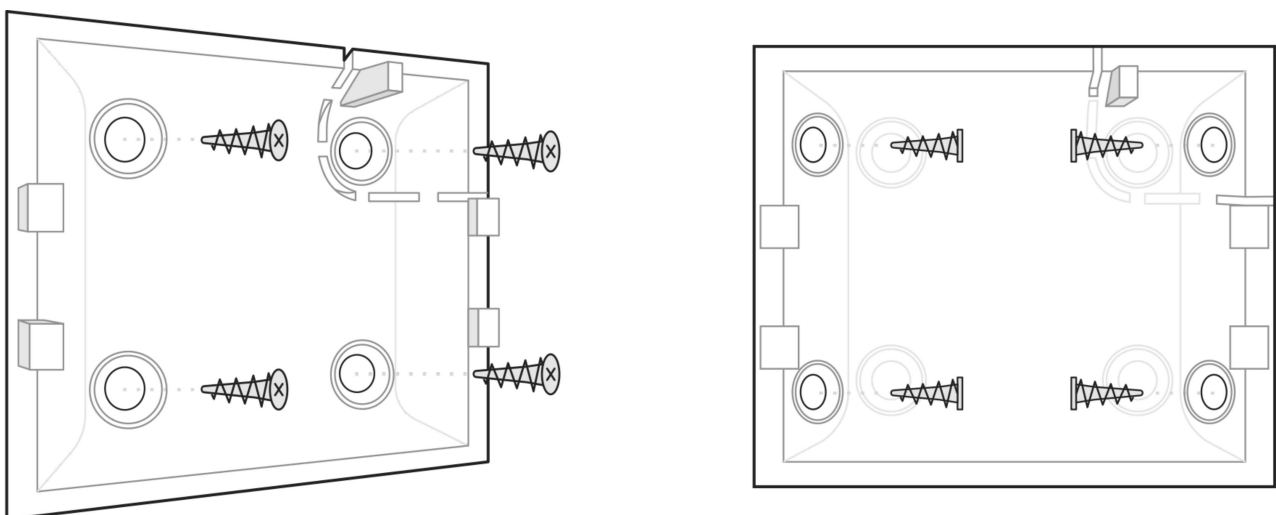

Pour installer le détecteur :

1. Fixez le panneau SmartBracket à la surface avec des vis groupées, en utilisant au moins deux points de fixation. Pour être sûre que l'anti-sabotage réagit à une tentative de démontage de l'appareil, fixez le coin perforé du SmartBracket :

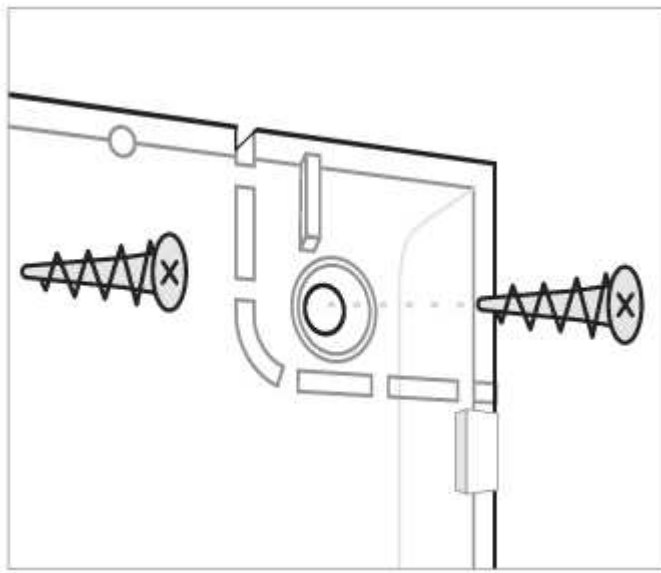

Une bande adhésive double face ne doit être utilisée que pour l'installation temporaire du détecteur. La bande se dessèche avec le temps, ce qui peut entraîner la chute du détecteur et le déclenchement du système de sécurité. De plus, l'appareil peut tomber en panne s'il est touché.

- Fixez le détecteur au panneau de montage. Dès que le détecteur est fixé dans le SmartBracket, sa LED clignote une fois pour signaler que l'anti-sabotage du détecteur a été déclenché.



Si la LED du détecteur ne s'allume pas après que l'appareil soit connecté au SmartBracket, vérifiez le mode tamper dans l'app Ajax, puis vérifiez qu'il soit bien ajusté sur le panneau de fixation.

Ne pas installer le détecteur :

- à l'extérieur ;
- face à la fenêtre pour éviter d'exposer la lentille du détecteur à la lumière directe du soleil ;
- à l'opposé de tout objet dont la température change rapidement (par exemple, en face d'un chauffage électrique ou au gaz) ;
- en face d'objets en mouvement dont la température est proche de celle du corps humain (en face des rideaux qui se balancent au-dessus du radiateur) ;
- dans des endroits avec une circulation d'air rapide (près des ventilateurs, des fenêtres ou des portes ouvertes) ;
- à proximité d'objets métalliques et de miroirs qui atténuent ou interfèrent avec les signaux radio ;
- à l'intérieur de pièces dont la température et l'humidité dépassent les limites admissibles ;
- à moins d'un mètre d'un hub.

Entretien

Vérifiez régulièrement le fonctionnement du détecteur. Nettoyez le boîtier du détecteur de la poussière, des toiles d'araignées et d'autres contaminants dès leur apparition. Utilisez un chiffon doux et sec adapté à la maintenance des équipements.

N'utilisez pas de substances contenant de l'alcool, de l'acétone, de l'essence ou d'autres solvants actifs pour nettoyer le détecteur. Essuyez la lentille très soigneusement – toute rayure sur le plastique peut affecter la sensibilité du détecteur.

La pile préinstallée assure jusqu'à 4 ans de fonctionnement autonome. Si la pile du détecteur est presque épuisée, le système de sécurité enverra une notification et la LED s'allumera et s'éteindra doucement lorsque le détecteur détectera un mouvement ou si l'anti-sabotage est activé.

Quelle est la durée de vie de la batterie de MotionCam et qu'est-ce qui l'affecte

Remplacement des piles

Spécifications techniques

Élément sensible	Capteur IRP
Portée de détection de mouvement	Jusqu'à 12 m
Angle de vue du détecteur de mouvement (H/V)	88.5°/80°
Vitesse de détection du mouvement	De 0,3 à 2 m/s
Résolution d'image	Jusqu'à 640 × 480 pixels
Nombre de photos prises si une alarme est déclenchée	Jusqu'à 5 photos/alarme simple
Éclairage infrarouge pour la prise de vue dans l'obscurité	Oui
Immunité aux animaux domestiques	Poids jusqu'à 20 kg, hauteur jusqu'à 50 cm <u>Pourquoi les détecteurs de mouvement réagissent aux animaux et comment les éviter ></u>
Interrupteur anti-sabotage	Oui
Bande de fréquence	868,0-868,6 MHz ou 868,7-869,2 MHz, selon la région de vente
Compatibilité	Fonctionne uniquement avec <u>Hub 2</u> et <u>Hub 2 Plus</u>
Compatibilité CMS	Les alarmes en cas de détection de mouvement sont transmises aux CMS qui prennent en charge les protocoles SIA (DC-09) et Contact ID. <u>Centres de télésurveillances prenant en charge la vérification des alarmes visuelles</u>
Puissance maximale de la sortie RF	Jusqu'à 20 mW

Modulation du signal radio	GFSK
Portée du signal radio (ligne de mire)	Jusqu'à 1,700 m <u>En savoir plus</u>
Alimentation	2 piles CR123A, 3 V
Durée de vie des piles	Jusqu'à 4 ans
Installation	Intérieur
Plage de température de fonctionnement	De 0°C à +40°C (date de production jusqu'au 1 ^{er} juin 2020) De -10°C à +40°C (date de production du 1 ^{er} juin 2020) <u>Où trouver la date de fabrication d'un détecteur ou d'un appareil</u>
Humidité en fonctionnement	Jusqu'à 75%
Dimensions générales	135 × 70 × 60 mm
Poids	167 g
Durée de vie	10 années

Conformité aux normes

Kit complet

1. MotionCam
2. Panneau de montage SmartBracket
3. 2 piles CR123A (préinstallées)
4. Kit d'installation
5. Guide rapide

Garantie

La garantie des produits AJAX SYSTEMS MANUFACTURING Ltd est valable 2 ans après l'achat et ne s'étend pas à la pile groupée.

Si l'appareil ne fonctionne pas correctement, veuillez d'abord contacter le Service d'Assistance. Dans la plupart des cas, les problèmes techniques peuvent être résolus à distance !

Obligations de garantie

Contrat d'utilisateur

Support technique : support@ajax.systems