

# fast

hook on chair

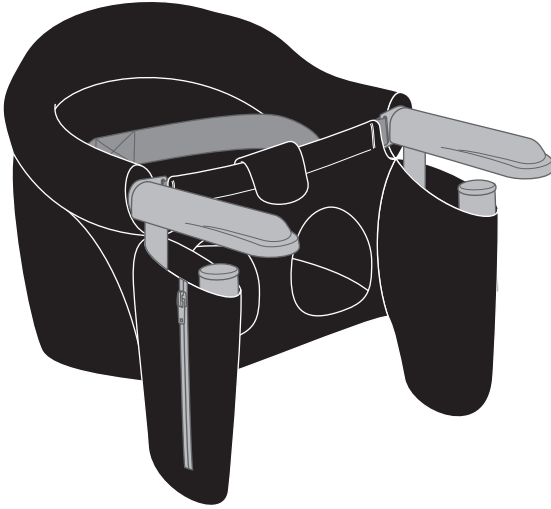

**Inglesina**

**US**

INSTRUCTIONS FOR USE

**FR**

INSTRUCTIONS D'UTILISATION

**ES**

ISTRUCCIONES DE USO



**WARNING:** carefully read, understand and follow all warnings and instructions provided in this manual. Failure to do so can result in an accident, personal injury or death. If you have any doubt about the use of this seat, **DO NOT USE THE SEAT**. Contact Inglesina or your retailer for advice.



**AVERTISSEMENT:** veuillez lire attentivement, comprendre et respecter tous les avertissements et instructions fournis dans ce manuel. Le manquement à cette consigne peut entraîner des accidents, blesser voire provoquer le décès d'un tiers. Si vous avez quelque doute concernant son utilisation, **N'UTILISEZ PAS CE SIÈGE** et contacter Inglesina ou votre revendeur pour obtenir des conseils.



# fast

hook on chair

**US ENGLISH**

8

**FRANÇAIS**

15

**ESPAÑOL**

22

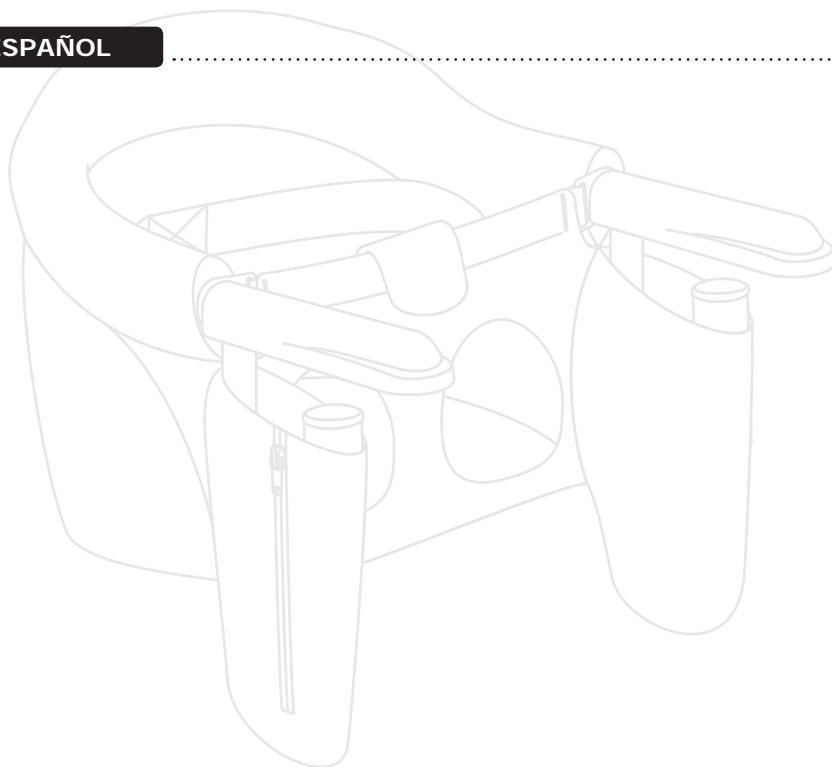

READ ALL INSTRUCTIONS BEFORE ASSEMBLY AND USE OF CHAIR.

**KEEP INSTRUCTIONS FOR FUTURE USE.**

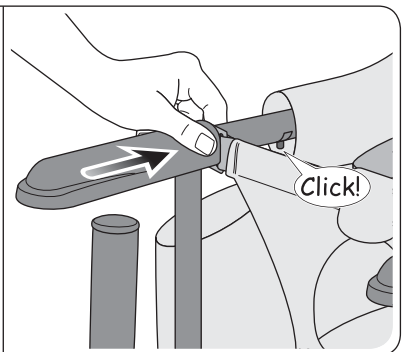
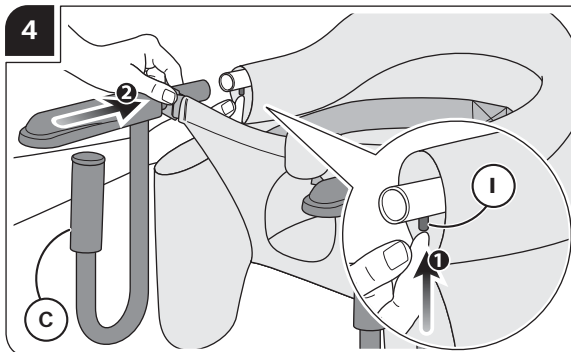
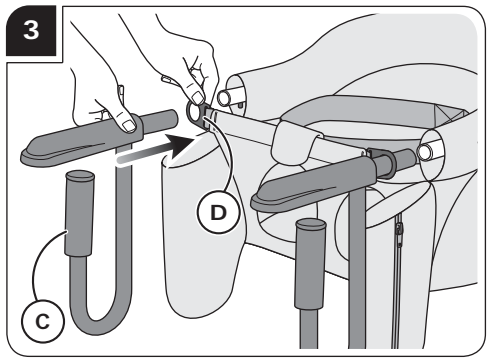
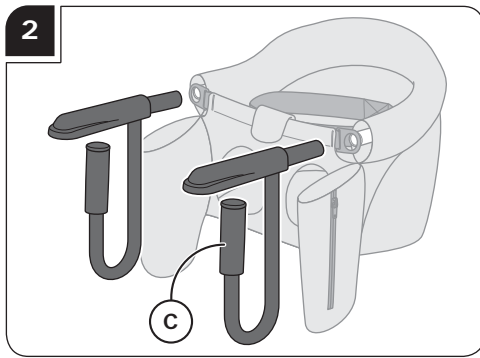
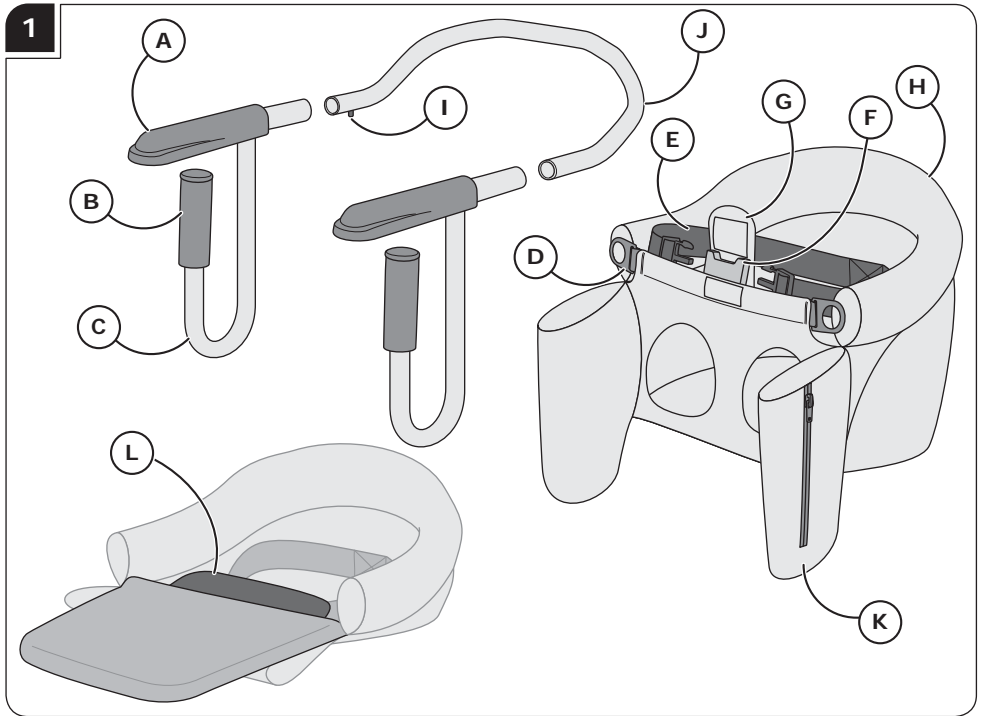

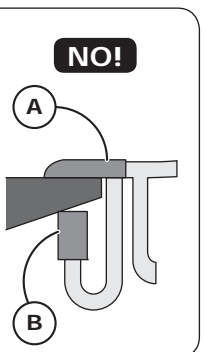
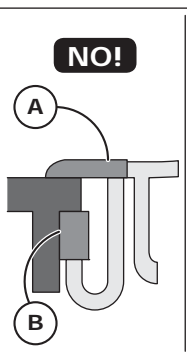
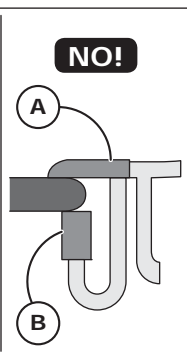
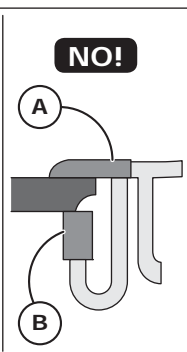
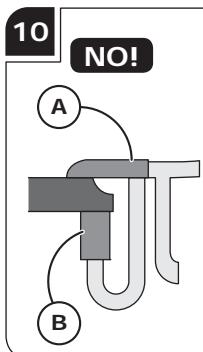
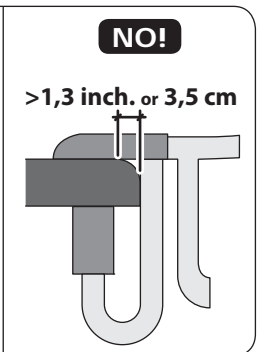
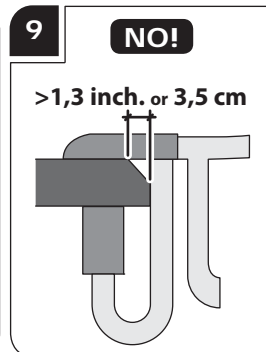
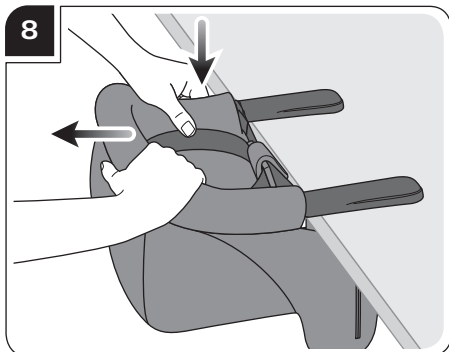
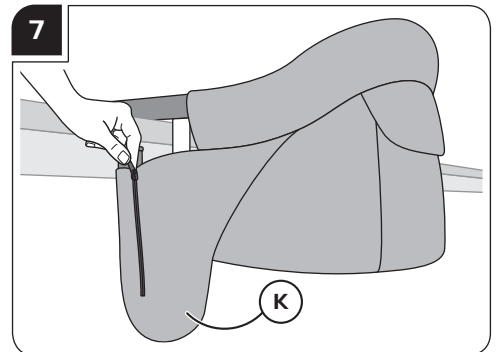
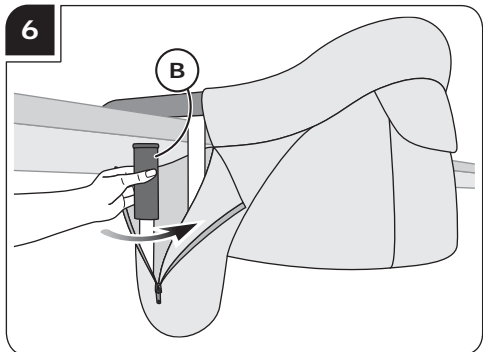
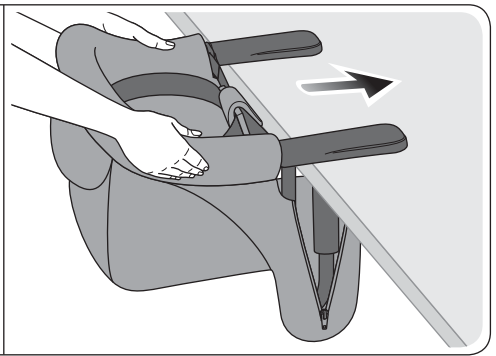
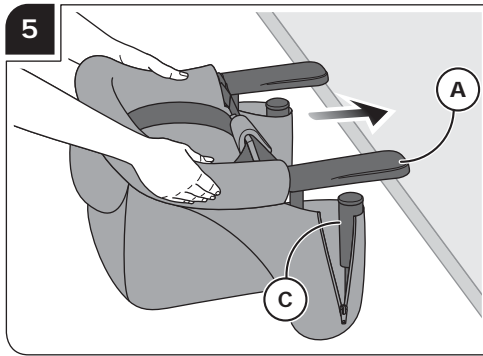

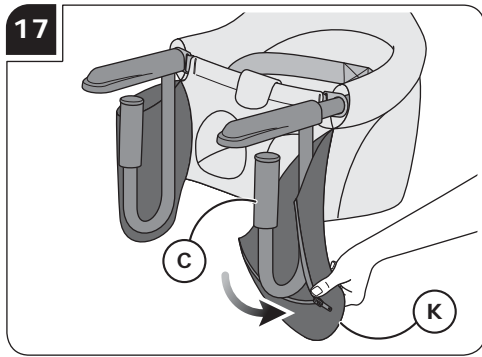
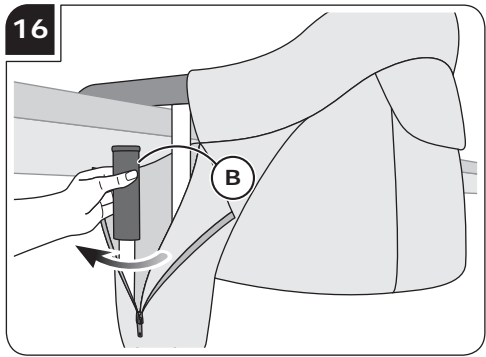
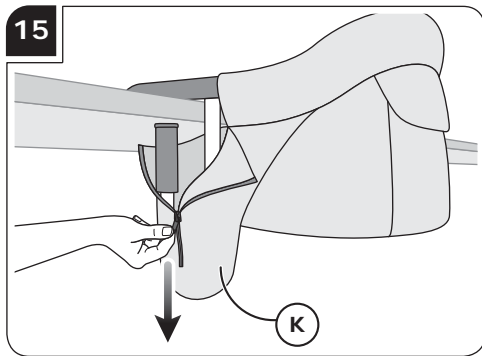
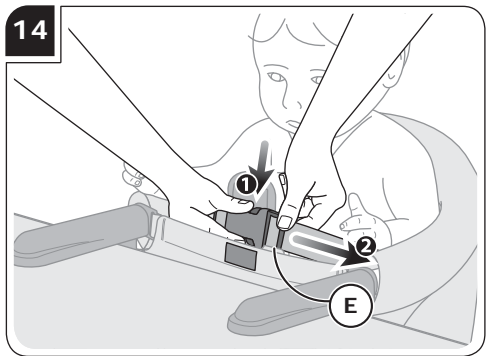
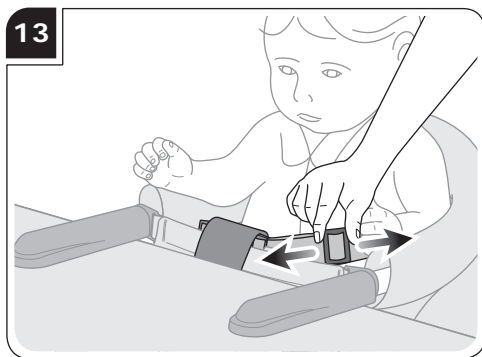
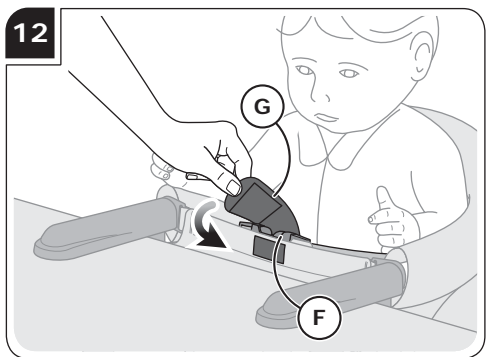
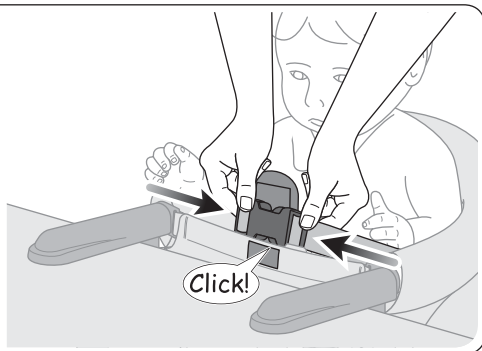
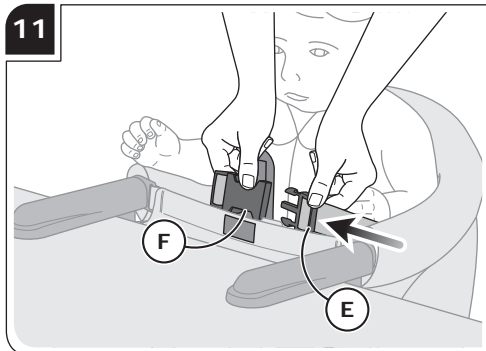

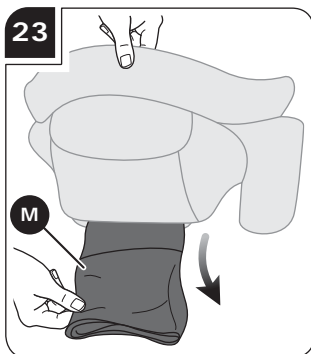
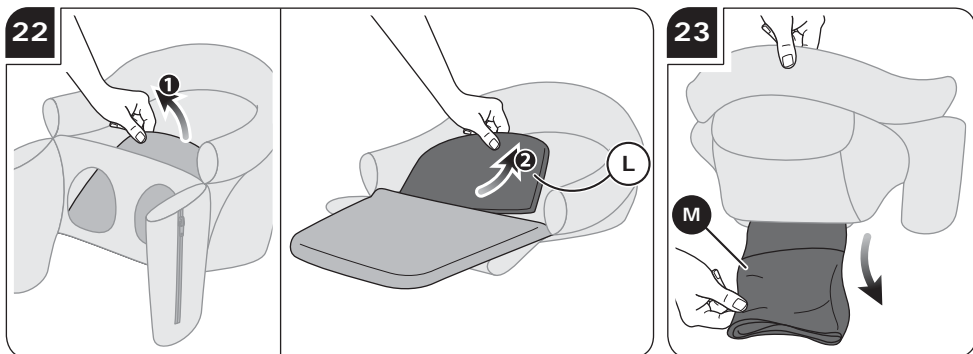
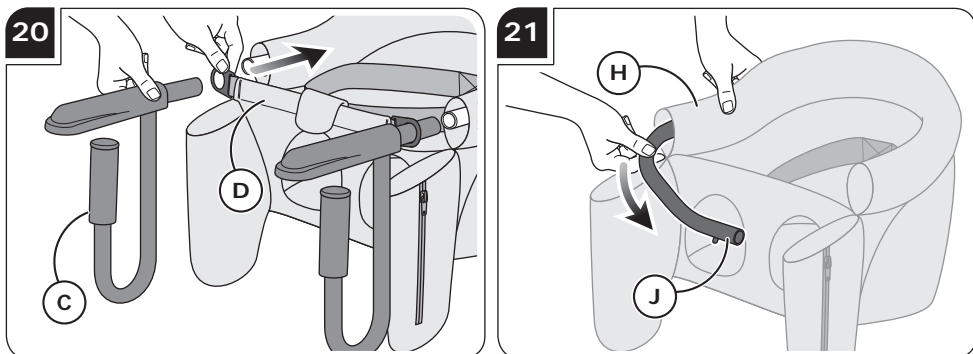
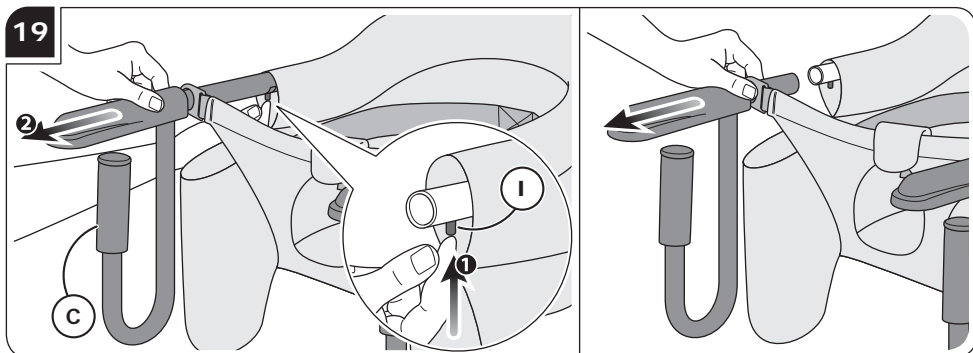
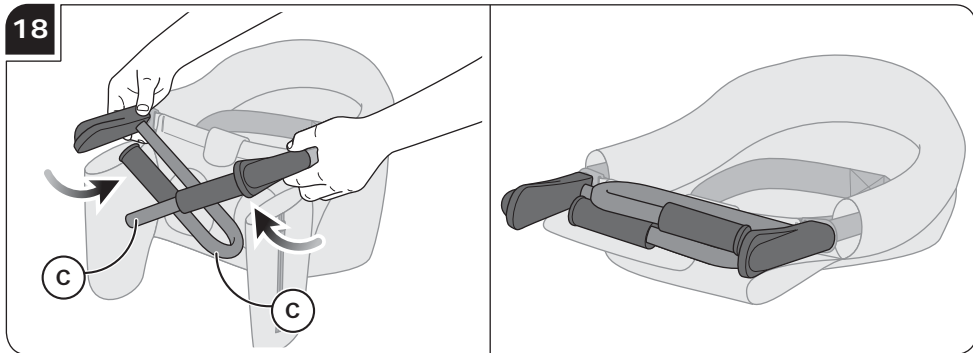

# WARNINGS

American Safety Standard ASTM F1235-15

US

READ ALL INSTRUCTIONS BEFORE ASSEMBLY AND USE OF CHAIR.

KEEP INSTRUCTIONS FOR FUTURE USE.

## **WARNING**

Failure to follow all warnings and instructions could result in serious injury or death.

**Fall Hazard.** To prevent falls:

- **ALWAYS** use restraints. Adjust to fit snugly.
- Keep child in view.
- To prevent tipover, check stability of table before and after seating child.

▪ **NEVER** use with:

- × glass table top
- × loose table top
- × table leaf
- × card table
- × single pedestal table
- × table cloths or placemats

▪ Child can use nearby structures to push chair off.

**NEVER** use hook-on chair:

- × with ordinary chair underneath
- × in reach of table legs
- × near island below counter tops

**Use only for:**

- child who can sit upright without help.
- child up to 37 pounds (16.8 kg).
- tables 0.8 to 3.3 in. thick (20 to 85 mm).

- **Discontinue use if child, when seated in hook-on chair, is able to move the hook-on chairs arms on the table top.**
- **Before removing child from hook-on chair, be sure child's legs are free from hook-on chair supports.**



- Discontinue use if hook-on chair is broken. Contact manufacturer immediately for replacement parts or service.
- Do not use without all tips (suction cups or other locking/latching mechanisms) attached securely to table surface.
- Do not allow children or animals to play near or walk under the hook-on chair while in use.

## ADDITIONAL SAFETY INSTRUCTIONS

- Not all tables are suitable for attachment of the hook-on chair. If in doubt do not use the hook-on chair.
  - Before using the hook-on chair remove and discard all packaging materials, including plastic bags, and keep these materials out of the reach of newborns and children to avoid suffocation.
  - Do not use the hook-on chair on a table that has any screws, staples, sharp edges, holes or gaps, on the top or bottom surface, which might injure the child.
  - Do not use tablecloths or other objects on the tabletop which might interfere with the proper functioning of the anchoring elements.
  - Do not allow children under six (6) months to sit in the hook-on chair.
  - The hook-on chair has been designed and tested for use with only one child.
  - Do not use replacement parts other than those approved by inglesina.
- Do not attach objects (such as pocket books or diaper bags) to the hook-on chair as this may affect the stability and safety of the product.
- Do not attach the hook-on chair to drawers or movable parts of tables.
  - Do not fit or lock the hook-on chair to a table with the child already sitting in the hook-on chair.
  - Routinely check any clamping screws and re-tighten them, if required. Check also the suction pads.
  - Stop using the product when the child is able to stand on his or her own.
  - Do not insert fingers inside the mechanisms on the hook-on chair.
  - Make sure the hook-on chair is securely attached to the

table before seating the child.

- Do not leave the hook-on chair close to any heat source including, but not limited to, radiators, fireplaces, electric heating coils and gas stoves.

- Never leave the hook-on chair with the child seated in it where ropes, curtains or other objects may be used by the child to climb or cause the suffocation or strangling of the child.

- Always ensure that all hazards such as electrical devices, knives and hot liquids are kept out of the reach of the child in the hook-on chair.

- Assembly, disassembly and adjustment operations must be carried out by adults. Make sure that the person using the product (baby-sitter, grandparent, etc.) Reads this manual and is aware of the correct operation of the hook-on chair.

- When the hook-on chair is not being used, it should be stored out of the reach of children. The hook-on chair should not be used as a toy. Do not let children play with the hook-on chair.

- In case of prolonged exposure to sunlight, let the hook-on chair cool before using it.

## LIMITED (twenty four (24) months) WARRANTY [for North America Only]

### COVERAGE

- INGLESINA BABY S.P.A. ("INGLESINA") warrants that each INGLESINA product, when properly used and maintained, will be free from defects in material and workmanship for a period of twenty four (24) months from the date of purchase by the first retail owner (the "Owner"). The INGLESINA twenty four (24) months limited warranty is referred to herein as "the limited warranty". The Owner's sole and exclusive remedy under this limited warranty for defects in an INGLESINA product shall be the repair or replacement, in INGLESINA's sole discretion, of the defective part or component.

INGLESINA grants an additional warranty period of 12 (twelve) months (for a total of 36 months) to those owners who register their product on <http://www.inglesina.us/product-registration> within 3 months of purchase.

### NOT COVERED

- This limited warranty does not apply to, and INGLESINA shall have no obligation in respect of, damages or expenses relating to defects caused by the failure to use, maintain or store the INGLESINA product as specified in the manuals or other literature supplied to the Owner.

- This limited warranty also does not apply to, and INGLESINA shall have no liability or responsibility in respect of damages or expenses relating to:

- A product that has been altered, changed or modified from factory specifications;
- Accidents, misuse, abuse, abnormal use, improper use, negligent use, willful misconduct,

lack of reasonable or proper maintenance or storage, improperly performed repairs and/or normal wear or deterioration occasioned by the use of the product;

- Any defect or non-conformity that has not been timely and promptly communicated in writing to INGLESINA, and in all cases, no more than thirty (30) days from the discovery thereof; or

#### **PROCEDURE**

- In the event of a defect covered by this limited warranty, the Owner shall contact Inglesina USA, Inc. All warranty repairs must be performed exclusively by Inglesina USA, Inc. or by a third-party pre-approved in writing by Inglesina USA, Inc. To obtain warranty services for your INGLESINA product, including any allegedly defective part, your specific and detailed claim must be reported to and received by Inglesina USA, Inc. in accordance with the terms of this Limited Warranty and within the applicable warranty period. Inglesina USA, Inc. must approve, in writing, all repairs covered under or performed pursuant to this limited warranty. The Owner is responsible for all expenses associated with transporting the INGLESINA product and/or defective part to and from Inglesina USA, Inc. or any third-party pre-approved in writing by Inglesina USA, Inc.

#### **DAMAGES**

- Except as expressly provided by this Limited Warranty, INGLESINA SHALL NOT BE RESPONSIBLE FOR ANY INCIDENTAL OR CONSEQUENTIAL DAMAGES ASSOCIATED WITH THE USE OF THE INGLESINA PRODUCT OR A CLAIM UNDER THIS AGREEMENT, WHETHER THE CLAIM IS BASED ON CONTRACT, TORT OR OTHERWISE. In any event, Inglesina's liability, if any, shall be limited to the purchase price of the Inglesina product. The foregoing statements of warranty are exclusive and in lieu of all other remedies. Some states do not allow the exclusion or limitation of incidental or consequential damages, so this limitation or exclusion may not apply to you.

#### **DISCLAIMER**

- ANY IMPLIED WARRANTY OF MERCHANTABILITY OR FITNESS FOR A PARTICULAR PURPOSE AND ALL IMPLIED WARRANTIES ARISING FROM A COURSE OF DEALING, USAGE OF TRADE, BY STATUTE OR OTHERWISE, ARE HEREBY STRICTLY LIMITED TO THE TERM OF THIS WRITTEN LIMITED WARRANTY. This Agreement shall be the sole and exclusive remedy available to the Owner with respect to the INGLESINA product purchased by the Owner. In the event of any alleged breach of any warranty or any legal action brought by the purchaser based on alleged negligence or other tortious conduct by INGLESINA, the Owner's sole and exclusive remedy will be the repair or replacement of defective materials as stated above. No dealer and no other agent or employee of INGLESINA is authorized to modify, extend or enlarge this warranty.

#### **SCOPE OF LIMITED WARRANTY**

This warranty is made by INGLESINA with only the first Owner of the INGLESINA product and does not extend to any third-parties.

#### **APPLICABLE LAW**

- **Any and all claims or disputes of whatever nature arising out of or otherwise relating to this limited warranty shall be governed by and construed in accordance with the laws of New York only, and the parties expressly acknowledge and irrevocably agree that the sole and exclusive venue for and jurisdiction over any such claim or dispute shall be the courts of Vicenza, Italy to the exclusion of the jurisdiction of the courts of any other place.**
- This limited warranty expressly incorporates all representations set forth by INGLESINA with regard to the purchased product, including but not limited to INGLESINA's product literature, marketing materials and advertisements.
- All terms of this limited warranty are contractual, and not mere recitals, and constitute material terms of this limited warranty.

**OTHER RIGHTS**

- Your acceptance of the warranted INGLESINA product constitutes your acceptance of the terms of this limited warranty. This limited warranty gives you specific legal rights, and you may also have other rights which vary from state to state.

**ENTIRE AGREEMENT**





- This document contains the entire warranty given by INGLESINA with respect to your INGLESINA product and there are no terms, promises, conditions or warranties regarding your INGLESINA product other than those contained herein. INGLESINA specifically does not authorize any person to extend the time or scope of this limited warranty or to create or assume for INGLESINA any other obligations or liability with respect to the INGLESINA products.

**CLEANING AND MAINTAINANCE**

- Do not store the product if it is still wet and do not leave it in humid environments. Mildew may form.
- Store the product in a dry place.
- Clean the plastic and metal parts with a wet cloth or with a mild detergent; do not use solvents, ammonia or benzine.
- Carefully dry metal parts after any contact with water in order to avoid the formation of rust.
- Keep all moving parts cleaned.

**CLEANING OF THE FABRIC SEAT**

- Wash the seat separately from other items.
- Periodically clean the seat using a soft brush for garments.
- Follow the washing instructions on the seat lining.

 Hand wash in cold water	 Do not iron
 Do not bleach	 Do not dry clean
 Do not tumble dry	

- Dry the seat completely before using or storing it.

# INSTRUCTIONS

## LIST OF COMPONENTS

---

### fig. 01

- A Arms
- B Clamps
- C Support Arms
- D Front Safety Strap
- E Waist Belt
- F Central Buckle
- G Crotch Strap
- H Lining
- I Locking Pins
- J Chair Support Pipe
- K Lower Support Arms Cover
- L Rigid seat Support

**Before assembling, confirm that the hook-on chair and all its components have not been damaged during transport or handling. If any damage exists, no matter how slight, DO NOT USE THE CHAIR.**

Contact Inglesina for any necessary replacement parts.

## ASSEMBLY OF THE SUPPORT ARMS

---

**fig. 02** The Support Arms (C) are delivered disassembled.

**fig. 03** Place the plastic rings of the front safety strap (D) over the support arms (C). Slide the support arms (C) into the frame of the Fast Seat.

**fig. 04** The spring loaded locking pins (I) should "click" through the corresponding holes in order to lock the support arms (C) in place. DO NOT zip the lower support arms cover over the support arms (C).

## POSITIONING CHAIR

---

**fig. 05** Place the hook-on chair close to the table and slide the arms (A) along the top of the table. Push the hook-on chair all the way forward to the edge of the table. The entire bottom surface of the arms (A) must be in full contact with the top of the table. Confirm the support arms (C) are properly in place under the table.

**fig. 06** Screw the clamps (B) by rotating them counterclockwise until reaching the bottom of the table. Tighten the clamps (B) at least three (3) full turns after the clamp (B) first contacts the bottom of the table.

**fig. 07** Zip the lower support arms cover (K) over the support arms (C), covering the support arms (C) and clamps (B).

**fig. 08 WARNING! Confirm that the hook-on chair is securely anchored to the table by trying to pull it away from the table and downwards. Do not place a child in the hook-on chair if chair moves at all during this test. Failure to securely anchor the hook-on chair can result in an accident, personal injury or death.**

**fig. 09 WARNING! Never attach the hook-on chair to table tops with beveled, angled or other decorative profiles more than 3.5 cm (35 mm or 1.3 inches), even if the clamps (B) fully contact the underside of the table. There is a risk the hook-on chair will detach from the table, resulting in an accident, personal injury or death.**

**fig. 10 WARNING! Never attach the hook-on chair to a table with profiles that do not ensure full contact between the entire bottom surface of the arms (A) and the top of the table, and the clamps (B) with the bottom of the table. There is a risk the hook-on chair will detach from the table, resulting in an accident, personal injury or death.**

## SAFETY BELTS

---

**fig. 11** Always secure the child with the waist belt (E). Insert the two clips on the ends of the waist belt (E) into the central buckle (F) attached to the crotch strap (G).

**fig. 12** Loop the end of the crotch strap (G) over the central buckle (F).

**fig. 13** Be sure to properly tighten the waist belt after placing the child in the hook-on chair.

**WARNING!** The failure to properly tighten the waist belt may cause the child to fall or slide out of the hook-on chair, resulting in personal injury or death.

## CLOSING AND REMOVING THE CHAIR

---

**fig. 14** Unhook the waist belt (E). Confirm that the child's feet and legs are free from the hook-on chair support arms or any parts of the table (C). Remove the child from the hook-on chair.

**fig. 15** Unzip the lower support arm cover (K) over the support arms (C) and clamps (B).

**fig. 16** Loosen the clamps (B) by rotating them clockwise. Remove hook-on chair by pulling it away from the table.

**fig. 17** Remove the clamps (B) from the lower support arms cover (K).

**fig. 18** Rotate the support arms (C) inward and upward for storage.

## CLEANING

---

**fig. 19** Push the locking pins (I) on the hook-on chair arms inwards and pull away the two support arms (C).

**fig. 20** Remove the plastic rings of the front safety strap (D) from the ends of the support arms (C).

**fig. 21** Remove the hook-on chair support pipe (J) from the lining (H).

**fig. 22** Then, remove the rigid support (L) from the bottom of the hook-on chair.

To re-assemble to hook-on chair, follow these steps in reverse order.

## TRANSPORT BAG

---

**fig. 23** The hook-on chair is equipped with a convenient integrated transport bag (M).

# AVERTISSEMENTS

Norme de Sécurité Américaine ASTM F1235-15

LISEZ TOUTES LES INSTRUCTIONS AVANT DE MONTER ET D'UTILISER LA CHAISE.

CONSERVEZ LES INSTRUCTIONS POUR L'USAGE FUTUR.

## AVERTISSEMENT

Toujours suivre les instructions et les avertissements pour éviter tout risques de blessures ou de chutes mortelles!

### **Pour prévenir les chutes :**

- Attachez **TOUJOURS** l'enfant avec les ceintures de sécurité. Bien ajuster les sangles.
- Garder l'enfant en vue.
- Pour éviter le renversement, la stabilité de la table doit être vérifiée avant et après chaque utilisation.

### ▪ **Ne JAMAIS utiliser avec :**

- × une table en verre
- × une table en mauvais état
- × une rallonge
- × une table pour jouer aux cartes
- × un guéridon
- × sur une nappe ou des napperons

- Attention, l'enfant peut utiliser des structures à proximité pour pousser le fauteuil hors tension.

### **Ne JAMAIS utiliser :**

- × avec une chaise dessous
- × si à proximité de pieds de table
- × si près du bord d'un plan de travail

### **A utiliser UNIQUEMENT si :**

- l'enfant ne peut se tenir debout sans aide.
- l'enfant ne pèse pas plus de 37 livres (16,8 kg).
- la table a une épaisseur comprise entre 0,8 à 3,3 pouces (20 mm à 85 mm).

- Cessez d'utiliser le siège, si l'enfant réussit à déplacer les bras du siège sur la table lorsqu'il est assis.
- Avant d'enlever l'enfant du siège de table, assurez-vous que ses jambes sont dégagées des supports du siège.
- Cessez d'utiliser le siège s'il est cassé. Contactez immédiatement le fabricant en cas de besoin de pièces de rechange ou d'entretien.
- N'utilisez pas le siège sans employer tous les moyens de fixation (ventouses et autres mécanismes de fermeture/blocage) à la table.
- Ne laissez pas les enfants ou les animaux jouer près ou marcher sous le siège de table lorsqu'il est utilisé.

## INSTRUCTIONS DE SÉCURITÉ SUPPLÉMENTAIRES

- Toutes les tables ne sont pas adaptées pour y accrocher les sièges de table. En cas de doute, n'utilisez pas le siège de table.
  - Avant d'utiliser le siège de table, ôtez et jetez tout matériel d'emballage, y compris les sacs en plastique, et tenez-les hors de la portée des nouveau-nés, afin d'éviter les risques d'étouffement.
  - N'utilisez pas le siège sur une table où se trouvent des vis, des agrafes, des bords tranchants, des trous ou des fentes sur la surface supérieure ou inférieure et pouvant blesser l'enfant.
  - N'utilisez pas de nappes ou d'autres objets sur la surface de la table pouvant interférer avec le bon fonctionnement des éléments de fixation.
  - Ne permettez pas aux enfants de moins de (6) six mois de s'asseoir sur le siège de table.
  - Le siège de table a été conçu et testé pour n'être utilisé que par un seul enfant.
  - N'utilisez pas de pièces de rechange autres que celles approuvées par inglesina.
- N'attachez pas d'objets (comme des livres de poche ou des sacs à langer) au siège de table, car cela pourrait affecter la stabilité et la sécurité du produit.
- N'attachez pas le siège de table à des tiroirs ou à des parties mobiles de la table.
  - Ne fixez ni ne bloquez le siège sur une table alors que



**l'enfant est déjà assis sur le siège.**

- **Contrôlez fréquemment les vis de serrage et revissez-les si nécessaire. Contrôlez également les ventouses.**
- **Cessez d'utiliser le produit dès que l'enfant commence à se tenir tout seul.**
- **N'insérez pas les doigts dans les mécanismes du siège de table.**
- **Assurez-vous que le siège est solidement attaché à la table avant d'y asseoir l'enfant.**
- **Ne laissez pas le siège de table près d'une source de chaleur, par exemple, mais sans s'y limiter, les radiateurs, les cheminées, les résistances de chauffage électrique et les cuisinières à gaz.**
- **Ne laissez jamais l'enfant assis sur le siège à proximité de cordes, de rideaux ou d'autres objets que l'enfant pourrait utiliser pour grimper ou avec lesquels il pourrait s'étouffer ou s'étrangler.**
- **Assurez-vous toujours que tous les dangers comme les dispositifs électriques, les couteaux et les liquides chauds sont hors de portée de l'enfant assis sur le siège de table.**
- **Les opérations de montage, de démontage et de réglage doivent être effectuées par des adultes. Assurez-vous que la personne qui utilise le produit (baby-sitter, grands-parents, etc.) lise ce manuel et sache comment bien utiliser le siège de table.**
- **Lorsque le siège de table n'est pas utilisé, il doit être rangé hors de la portée des enfants. Le siège de table ne doit pas être utilisé en guise de jouet. Ne laissez pas l'enfant jouer avec le siège de table.**
- **En cas d'exposition prolongée au soleil, laissez le siège de table refroidir avant de l'utiliser.**

**GARANTIE LIMITÉE (vingt-quatre (24) mois)  
[pour l'Amérique du Nord uniquement]**

#### **GARANTIE**

• **INGLESINA BABY S.P.A. ("INGLESINA") garantit que chaque produit INGLESINA, dès lors qu'il est adéquatement utilisé et maintenu, ne présentera aucune défectuosité résultant d'un vice de fabrication et de main-d'œuvre, pour une période de vingt-quatre (24) mois à compter de la date d'achat par le propriétaire distributeur d'origine (le "propriétaire"). La garantie limitée de vingt-quatre (24) mois est indiquée par la présente par la "garantie limitée". Le seul et unique moyen du propriétaire de remédier aux défauts d'un produit INGLESINA lors de la garantie limitée, sera la réparation ou le remplacement, à la seule discrétion de INGLESINA, de la pièce ou du composant défectueux.**

INGLESINA offre 12 mois de garantie supplémentaire (pour un total de 36 mois) aux propriétaires qui enregistrent leur produit sur <http://www.inglesina.us/product-registration> dans les 3 mois suivant leur achat.

### **NON GARANTI**

- Cette garantie limitée ne s'applique pas et aucune obligation n'incombe à INGLESINA quant aux dommages et aux dépenses liés aux défauts causés par le non respect des manuels ou de la documentation fournie au Propriétaire, lors de l'utilisation, du maintien et du stockage du produit INGLESINA.
- Cette garantie limitée ne s'applique pas et aucune obligation n'incomblera à INGLESINA quant aux dommages et aux dépenses liés à:
  - Un produit ayant été altéré, changé ou modifié par rapport aux spécifications d'usine;
  - Accidents, mésusage, abus, usage anormal, mauvais usage, usage négligent, conduite volontaire, manque de maintenance ou de stockage raisonnable et correct, réparations mal effectuées et/ou usure normale ou détérioration due à l'usage du produit;
  - Tout défaut ou non conformité n'ayant pas été communiquée par écrit promptement et à temps à INGLESINA, et dans tous les cas, dans les trente (30) jours suivant la découverte de ces derniers; ou

### **PROCÉDURE**

- En cas de défaut couvert par la garantie limitée, le Propriétaire devra contacter Inglesina USA, Inc. Toutes les réparations sous garantie doivent être exclusivement effectuées par Inglesina USA, Inc. ou par une tierce partie pré-approuvée par écrit par Inglesina USA, Inc. Afin d'obtenir des services de garantie pour votre produit INGLESINA concernant toute pièce présumée défectueuse, votre réclamation spécifique et détaillée doit être adressée et reçue par Inglesina USA, Inc. conformément aux termes de cette garantie limitée et au sein de la période de garantie applicable. Inglesina USA, Inc. doit approuver par écrit toutes les réparations couvertes et exécutées conformément à cette garantie limitée. Les dépenses liées au transport du produit INGLESINA et/ou de la pièce défectueuse, de et à Inglesina USA, Inc., ou de et à la tierce partie pré-approuvée par écrit par Inglesina USA, Inc. sont à la charge du Propriétaire.

### **DOMMAGES**

- Sauf si expressément prévu par la Garantie Limitée présente, INGLESINA NE SERA PAS TENU RESPONSABLE DES DOMMAGES INDIRECTS OU SECONDAIRES DÉRIVANT DE L'UTILISATION DU PRODUIT INGLESINA, NI POUR TOUTE AUTRE RÉCLAMATION EN VERTU DE L'ACCORD PRÉSENT, QUE LA RÉCLAMATION SOIT D'ORIGINE CONTRACTUELLE OU QU'ELLE DÉRIVE D'UN ACTE PRÉSUMÉ ILLICITE OU AUTRE. Dans tous les cas, la responsabilité éventuelle d'Inglesina, sera limitée au prix d'achat du produit. Les déclarations de garantie précitées sont exclusives et remplacent tout autre remède. Certains états n'autorise pas l'exclusion ou la limitation des dommages indirects ou secondaires, cette limitation ou exclusion pourrait donc ne pas s'appliquer à votre cas.

### **EXCLUSION DE RESPONSABILITÉ**

- TOUTE GARANTIE IMPLICITE VISANT LA QUALITÉ MARCHANDE OU L'ADAPTATION À UNE FIN PARTICULIÈRE ET TOUTE GARANTIE IMPLICITE DÉCOULANT D'UNE TRANSACTION OU D'UNE PRATIQUE COMMERCIALE, EN VERTU DE LA LOI OU AUTREMENT, EST STRICTEMENT LIMITÉE PAR LES PRÉSENTES AUX TERMES DE CETTE GARANTIE LIMITÉE ÉCRITE. Cet Accord sera l'unique et exclusif remède à disposition du Propriétaire concernant le produit INGLESINA acheté par le Propriétaire. En cas d'infraction présumée à une garantie ou en cas d'action légale entreprise par l'acheteur, se fondant sur la négligence supposée ou la conduite délictuelle de INGLESINA, l'unique et exclusif remède du Propriétaire sera la réparation ou le remplacement des matériels défectueux, comme mentionné ci-dessus. Aucun revendeur et aucun autre agent ou employé de INGLESINA n'est autorisé à modifier, à prolonger ou augmenter cette garantie.

## PORTÉE DE LA GARANTIE LIMITÉE

Cette garantie est établie par INGLESINA uniquement avec le premier Propriétaire du produit INGLESINA et se s'applique pas aux tierces parties.

## DROIT APPLICABLE

- **Toute réclamation ou tout litige dérivant ou autrement lié à cette garantie limitée, devra être régi et interprété en conformité aux seules lois de New York, et les parties reconnaissent et conviennent expressément que l'exclusivité de compétence et de lieu en cas de réclamation ou de litige, sera le tribunal de Vicenza, Italie, la compétence de tout autre tribunal étant exclue.**
- Cette garantie limitée comprend expressément toutes les représentations stipulées dans les présentes par INGLESINA concernant le produit acheté, y compris, mais sans s'y limiter, la documentation du produit INGLESINA et le matériel de promotion et de publicité.
- Tous les termes de cette garantie limitée sont contractuels et non simplement cités, et représentent les termes concrets de cette garantie limitée.

## AUTRES DROITS

- Votre acceptation du produit garanti INGLESINA implique votre acceptation des termes de cette garantie limitée. Cette garantie limitée vous donne des droits légaux spécifiques, et vous pourriez également avoir d'autres droits, variant d'état à état.

## TOTALITÉ DE L'ACCORD

- Ce document contient l'entièreté de la garantie donnée par INGLESINA concernant votre produit INGLESINA et il n'existe pas d'autres termes, promesses, conditions ou garanties concernant votre produit INGLESINA que ceux contenus dans les présentes. INGLESINA n'autorise personne à augmenter la durée ou la portée de cette garantie limitée, ou à créer ou assumer au nom de INGLESINA d'autres obligations ou responsabilités concernant les produits INGLESINA.

## NETTOYAGE ET MAINTENANCE

- Ne rangez pas le produit s'il est encore mouillé et ne le gardez pas dans des environnements humides. Du mildiou pourrait se former.
- Rangez le produit dans un endroit sec.
- Nettoyez les parties en plastique et en métal avec un chiffon humide ou avec un détergent doux ; n'utilisez pas de solvants, d'ammoniac ou de benzine.
- Séchez attentivement les parties en métal ayant été en contact avec de l'eau, afin d'éviter la formation de rouille.
- Gardez toutes les parties mobiles propres.

## NETTOYAGE DU SIÈGE EN TISSU

- Lavez le siège séparément des autres éléments.
- Nettoyez périodiquement le siège en utilisant une brosse souple pour vêtements.
- Suivez les instructions de lavage du revêtement du siège.



Laver à la main dans l'eau froide



Ne pas plancher



Ne pas utiliser eau de javel



Ne pas laver à sec



Ne pas sécher mécaniquement

- Séchez complètement le siège avant de l'utiliser et de le ranger.

# INSTRUCTIONS

## LISTE DES COMPOSANTS

### fig. 01

- A Bras
- B Brides
- C Bras de support
- D Ceinture de sécurité avant
- E Ceinture pour la taille
- F Boucle centrale
- G Ceinture entrejambes
- H Revêtement
- I Goupilles d'arrêt
- J Tube de soutien du siège
- K Protection des bras de support inférieurs
- L Support rigide du siège

**Avant de commencer à monter le siège, assurez-vous que ce dernier et que tous ses composants n'ont pas été endommagés durant le transport ou la manipulation. Si vous remarquez le moindre dommage, même minime, N'UTILISEZ PAS LE SIÈGE. Contactez Inglesina en cas de besoin de pièces de rechange.**

## MONTAGE DES BRAS DE SUPPORT

**fig. 02** Les bras de support (C) sont livrés démontés.

**fig. 03** Placez les anneaux en plastique de la ceinture de sécurité avant (D) au-dessus des bras de support (C). Faites glisser les bras de support (C) dans le cadre du siège.

**fig. 04** Les goupilles d'arrêt à ressort (I) devraient "faire un déclic" au niveau des trous correspondants, afin de bloquer les bras de support (C) au bon endroit. **NE FERMEZ PAS** la fermeture éclair de la protection du bras de support inférieur sur les bras de support (C).

## POSITIONNER LE SIÈGE

**fig. 05** Approchez le siège de la table puis faites glisser les bras (A) le long de la surface supérieure de celle-ci. Poussez le siège jusqu'au bout, afin qu'il soit contre le bord de la table. Toute la surface inférieure des bras (A) doit être parfaitement en contact avec le dessus de la table. Vérifiez que les bras de support (C) sont bien placés sous la table.

**fig. 06** Serrez les brides (B) en les tournant en sens antihoraire, jusqu'à ce qu'elles se bloquent contre le dessous de la table. Pour serrer les brides (B) tournez au moins trois (3) fois dès que la bride (B) commence à toucher le dessous de la table.

**fig. 07** Fermez la fermeture éclair de la protection des bras de support (K) autour de ces derniers, (C), afin de les recouvrir (C) ainsi que les brides (B).

**fig. 08 AVERTISSEMENT! Pour vous assurer que le siège de table est solidement attaché à la table, essayez de le tirer vers l'extérieur et vers le bas. N'installez pas l'enfant sur le siège si ce dernier bouge pendant l'épreuve de stabilité. Si le siège n'est pas fermement accroché à la table, il existe un risque d'accidents, de blessures voire de décès.**

**fig. 09 AVERTISSEMENT! N'attachez jamais le siège sur des tables dont le profil de la surface est biseauté, incliné ou autrement décoré sur plus de 3,5 cm (35 mm ou 1,3 pouces), même si les brides (B) touchent complètement le dessous de la table. Le siège de table pourrait alors se détacher de la table, entraînant un accident, des blessures voire le décès.**

**fig. 10 AVERTISSEMENT! N'attachez jamais le siège à une table dont les profils ne garantissent pas un parfait contact entre toute la surface inférieure des bras (A) et le dessus de la table, et entre les brides (B) et la surface inférieure de la table. Le siège de table pourrait alors se détacher de la table, entraînant un**

**accident, des blessures voire le décès.**

### **CEINTURES DE SÉCURITÉ**

---

**fig. 11** Attachez toujours l'enfant grâce à la ceinture de taille (E). Insérez les deux clips aux extrémités de la ceinture de taille (E) dans la boucle centrale (F) attachée à la ceinture entrejambes (G).

**fig. 12** Nouez l'extrémité de la ceinture entrejambes (G) au-dessus de la boucle centrale (F).

**fig. 13** Après avoir installé l'enfant sur le siège, assurez-vous d'avoir bien serré la ceinture de taille.

**AVERTISSEMENT! Si la ceinture n'est pas bien serrée, l'enfant pourrait tomber ou glisser de la chaise, risquant ainsi des blessures, voire le décès.**

### **FERMER ET ENLEVER LE SIÈGE**

---

**fig. 14** Détachez la ceinture de taille (E). Assurez-vous que les pieds et les jambes de l'enfant sont dégagés des bras de support du siège ou d'autres parties de la table (C). Enlevez l'enfant du siège.

**fig. 15** Ouvrez la fermeture éclair de la protection du bras de support inférieur (K) couvrant les bras de support (C) et les brides (B).

**fig. 16** Desserrez les brides (B) en les tournant en sens horaire. Enlevez le siège en le tirant vers l'extérieur.

**fig. 17** Enlevez les brides (B) de la protection des bras de support inférieurs (K).

**fig. 18** Repliez les bras de support (C) vers l'intérieur et vers le haut pour ranger le siège.

### **NETTOYAGE**

---

**fig. 19** Poussez les goupilles d'arrêt (I) des bras du siège de table vers l'intérieur, puis retirez les bras de support (C).

**fig. 20** Enlevez les anneaux en plastique de la ceinture de sécurité avant (D) des extrémités des bras de support (C).

**fig. 21** Enlevez le tube de soutien (J) du revêtement (H).

**fig. 22** Enlevez ensuite le support rigide (L) du dessous du siège de table.

Pour remonter le siège de table, effectuez ces étapes en sens inverse.

### **SAC DE TRANSPORT**

---

**fig. 23** Le siège de table est équipé d'un sac de transport pratique intégré (M).

# ADVERTENCIAS

Norma de Seguridad de América ASTM F1235-15

LEA LAS INSTRUCCIONES ANTES DE MONTAR Y UTILIZAR LA TRONA.

**CONSERVE LAS INSTRUCCIONES PARA FUTURAS CONSULTAS.**

## **⚠ ADVERTENCIAS**

La falta de atención sobre los avisos o las instrucciones de instalación del producto puede provocar lesiones graves o mortales.

**Peligro de caída.** Para prevenir una posible caída:

- Utilizar **SIEMPRE** el arnés de seguridad regulado correctamente.
- No pierda nunca de vista al niño.
- Para evitar posibles problemas de volcado, comprobar la estabilidad de la mesa antes y después de la colocación del niño.

▪ **No utilizar NUNCA en:**

- × mesas con superficie de cristal
- × mesas inestables
- × mesas ampliables
- × mesas de juguete o de juego
- × mesas con una sola pata
- × mesas con manteles

▪ El niño puede usar elementos cercanos para empujarse hacia fuera de la trona.

No utilizar **NUNCA** la trona:

- × con una silla común colocada por debajo.
- × cerca de las patas de la mesa.
- × cerca del borde de trabajo de alguna mesa.

**Utilizar SÓLO con:**

- niños que se sustentan erguidos autónomamente.
- niños de hasta 37 lbs (16,8kg).
- mesas con un espesor variable de 0,8 a 3,3 inches. (20 a 85 mm).

- Suspenda el uso si el niño, cuando está sentado en la trona, es capaz de mover los brazos de esta última cuando están enganchados en el tablero de la mesa.
- Antes de levantar al niño de la trona, asegúrese de que sus piernas no estén bloqueadas en los soportes de la trona.
- Suspenda el uso si la trona está rota. Póngase en contacto con el fabricante inmediatamente para sustituir partes del producto o para solicitar un mantenimiento.
- No utilice la trona si alguno de sus extremos (ventosas u otros mecanismos de bloqueo/enganche) no está fijado perfectamente en la superficie de la mesa.
- Impida que los niños o animales jueguen cerca o caminen bajo la trona mientras está usándose.

## INSTRUCCIONES DE SEGURIDAD ADICIONALES

- No todas las mesas son apropiadas para enganchar la trona. Ante cualquier duda, no utilice la trona.
  - Antes de utilizar por primera vez la trona, quite y elimine todos los materiales del embalaje, incluidas las bolsas de plástico, y manténgalos fuera del alcance de recién nacidos y niños para evitar que se asfixien.
  - No utilice la trona en una mesa que tenga tornillos, grapas, bordes cortantes, orificios o espacios, en el plano superior o inferior, ya que podrían herir al niño.
  - No ponga manteles ni otros objetos en el tablero de la mesa ya que podrían interferir en el correcto funcionamiento de los elementos de anclaje.
  - No siente en la trona a niños menores de seis (6) meses.
  - La trona de mesa ha sido diseñada y probada para utilizarla exclusivamente con un solo niño.
  - Utilice única y exclusivamente las piezas de repuesto aprobadas y aconsejadas por inglesina.
- No cuelgue ni ponga objetos (como libros de bolsillo o bolsas de pañales) en la trona ya que podrían comprometer la estabilidad y la seguridad del producto.
- No fije la trona en cajones o partes móviles de mesas.
  - No fije ni bloquee la trona en una mesa con el niño ya sentado.
  - Controle periódicamente todos los tornillos de sujeción y, si es necesario, apriételos. Compruebe asimismo las ventosas.

- Deje de utilizar el producto cuando el niño sea capaz de mantenerse de pie por sí mismo.
- No introduzca los dedos en los mecanismos presentes en la trona.
- **Asegúrese de que la trona esté perfectamente fijada en la mesa antes de acomodar al niño.**
- No deje la trona cerca de fuentes de calor, como, por ejemplo, radiadores, chimeneas, aparatos eléctricos de calefacción y estufas de gas.
- Nunca deje al niño sentado en la trona si hay cuerdas, cortinas u otros objetos cercanos que podrían servirle para trepar, o bien provocarle asfixia o estrangulamiento.
- Asegúrese siempre de que todos los peligros como dispositivos eléctricos, cuchillos y líquidos calientes estén fuera del alcance del niño cuando esté sentado en la trona.
- Las operaciones de montaje, desmontaje y ajuste deben ser realizadas por personas adultas. Asegúrese de que la persona que usa el producto (niñera, abuelos, etc.) Haya leído este manual y conozca el funcionamiento correcto de la trona.
- Cuando no utilice la trona, debe guardarla en un lugar que esté fuera del alcance de los niños. La trona no es un juguete. No permita que los niños jueguen con la trona.
- Si la trona ha estado expuesta durante un periodo prolongado de tiempo a la luz del sol, déjela enfriar antes de utilizarla.

**GARANTÍA LIMITADA (veinticuatro [24] meses)  
[sólo para Norteamérica]**

**COBERTURA**

• INGLESINA BABY S.P.A. ("INGLESINA") garantiza todos sus productos, siempre y cuando se utilicen y mantengan correctamente, por defectos o vicios de material y fabricación durante un periodo de veinticuatro (24) meses a partir de la fecha de compra del primer minorista propietario (el "Propietario"). La garantía limitada de veinticuatro meses (24) de INGLESINA se denominará en adelante "la garantía limitada". La única solución para el Propietario según esta garantía limitada por defectos y vicios detectados en un producto INGLESINA, consistirá en la reparación o sustitución, según el criterio incuestionable de INGLESINA, de la parte o componente defectuoso. INGLESINA ofrece 12 (doce) meses más de garantía (por un total de 36 meses) a los propietarios que registren su producto en <http://www.inglesina.us/product-registration> antes de los 3 primeros meses desde la fecha de compra.

**EXCLUSIONES DE LA GARANTÍA**

• Esta garantía limitada no cubre -exonerando por tanto a INGLESINA- daños o gastos relacionados con defectos debidos al incumplimiento de las instrucciones de uso,



mantenimiento o almacenamiento del producto INGLESINA, tal como se especifican en los manuales u otros documentos suministrados al Propietario.

- Esta garantía limitada tampoco cubre -exonerando por tanto a INGLESINA- daños o gastos relacionados con:
- Productos que hayan sido alterados, cambiados o modificados respecto a sus especificaciones de fábrica;
- Accidentes, usos incorrectos, manipulaciones indebidas, usos anómalos, usos impropios, usos negligentes, conductas incorrectas deliberadas, falta de mantenimiento o mantenimiento incorrecto, almacenamiento incorrecto, reparaciones realizadas incorrectamente y/o desgastes o deterioros derivados del uso;
- Cualquier defecto o falta de conformidad que no haya sido comunicado tempestiva e inmediatamente escribiendo a INGLESINA, y en cualquier caso, sin superar un plazo de treinta (30) días desde la detección del mismo; o

## **PROCEDIMIENTO**

- En caso de un defecto cubierto por esta garantía limitada, el Propietario deberá ponerse en contacto con Inglesina USA, Inc. Todas las reparaciones cubiertas por la garantía deberán ser llevadas a cabo exclusivamente por Inglesina USA, Inc. o por una tercera parte autorizada previamente por escrito por Inglesina USA, Inc. Para obtener los servicios de garantía para su producto INGLESINA, incluyendo cualquier supuesta parte defectuosa, deberá enviar una comunicación escrita a Inglesina USA, Inc. de acuerdo con las condiciones de esta Garantía Limitada y dentro del plazo de garantía aplicable. Inglesina USA, Inc. debe aprobar por escrito todas las reparaciones cubiertas o realizadas con arreglo a esta garantía limitada. El Propietario es responsable de todos los gastos relacionados con el transporte del producto INGLESINA y/o parte defectuosa hacia y desde Inglesina USA, Inc. o hacia y desde cualquier empresa autorizada previamente y por escrito por Inglesina USA, Inc.

## **DAÑOS**

- Con excepción de lo establecido expresamente por esta Garantía Limitada, INGLESINA NO SERÁ RESPONSABLE POR DAÑOS IMPREVISTOS O INDIRECTOS RELACIONADOS CON EL USO DEL PRODUCTO INGLESINA O UNA RECLAMACIÓN SEGÚN ESTE ACUERDO, INDEPENDIENTEMENTE DE SI DICHA RECLAMACIÓN TIENE SU ORIGEN EN UN CONTRATO, EN UN ACUERDO EXTRA CONTRACTUAL U OTRO. En cualquier caso, la responsabilidad eventual de Inglesina, se limita al precio de compra del producto Inglesina. La garantía anterior es exclusiva y sustituye otras posibles soluciones de garantía. Algunos estados no permiten la exclusión o limitación por daños imprevistos o indirectos, en cuyo caso esta limitación o exclusión no se aplicaría.

## **EXENCIÓN DE RESPONSABILIDAD**

- TODA GARANTÍA IMPLÍCITA DE COMERCIALIZACIÓN O ADECUACIÓN PARA UN PROPÓSITO ESPECÍFICO Y TODAS LAS GARANTÍAS IMPLÍCITAS QUE PUDIERAN SURGIR DE UN ACUERDO, USO O PRÁCTICA COMERCIAL, POR LEY O NO, ESTÁN LIMITADAS A LAS CONDICIONES DE ESTA GARANTÍA LIMITADA ESCRITA. El Propietario del producto INGLESINA solo dispondrá de este Acuerdo como solución única y exclusiva. En caso de una supuesta violación de cualquier garantía o de una acción legal interpuesta por el comprador basada en una supuesta negligencia o conducta indebida de INGLESINA, la única solución para el Propietario consiste en la reparación o sustitución de los materiales defectuosos tal como se ha indicado más arriba. Ningún representante, agente o empleado de INGLESINA está autorizado para modificar, ampliar o extender esta garantía.

## **ÁMBITO DE LA GARANTÍA LIMITADA**

INGLESINA redacta y entrega esta garantía solo al primer Propietario del producto INGLESINA, es decir, no se extiende a terceras partes.

## LEY APLICABLE

• Las reclamaciones o controversias de cualquier naturaleza surgidas o relacionadas con esta garantía limitada, deben ser determinadas y analizadas de acuerdo con las leyes de New York. Las Partes reconocen y acuerdan expresa e irrevocablemente que la única jurisdicción legal para solventar disputas y reclamaciones será el tribunal de Vicenza (Italia), excluyendo la jurisdicción de los tribunales de otros lugares.

• Esta garantía limitada incorpora expresamente todas las protestas formales planteadas por INGLESINA con respecto al producto adquirido, incluyendo, pero sin limitar, los folletos de producto, los materiales de marketing y la publicidad de INGLESINA.

• Todos los términos de esta garantía limitada son contractuales y no meramente informativos, y constituyen las condiciones esenciales de esta garantía limitada.

## OTROS DERECHOS

• La aceptación de la garantía de producto INGLESINA significa la aceptación sus términos y condiciones. Esta garantía limitada le brinda una serie de derechos legales específicos, que se suman a aquellos de los que puede beneficiarse en su país.

## ACUERDO COMPLETO

• Este documento incluye la garantía completa que INGLESINA entrega con su producto INGLESINA. No existen otros términos, condiciones ni garantías por lo que respecta a su producto INGLESINA diferentes de los incluidos en este documento. INGLESINA no autoriza a ninguna persona para ampliar el plazo o alcance de esta garantía limitada ni para crear o asumir por cuenta de INGLESINA ninguna otra obligación o responsabilidad con respecto a los productos INGLESINA.

## LIMPIEZA Y MANTENIMIENTO

• No almacene el producto si está húmedo ni lo deje en ambientes húmedos. Podría crearse moho.

• Guarde el producto en un lugar seco.

• Limpie las partes de metal y plástico con un paño seco o con un detergente suave; no utilice solventes, amoníaco ni gasolina.

• Seque las partes de metal cuidadosamente tras cualquier contacto para evitar la formación de óxido.

• Mantenga todas las partes móviles limpias.

## LIMPIEZA DEL ASIENTO DE TELA

• Lave el asiento por separado.

• Periódicamente, limpie el asiento utilizando un cepillo suave para ropa.

• Siga las instrucciones de lavado presentes en el forro del asiento.



Lávalo a mano con agua fría



No planche el producto



No utilice lejía



No limpie el producto en seco



No utilice secadora

• Seque completamente la trona antes de usarla o guardarla.

# INSTRUCCIONES

## LISTA DE LOS COMPONENTES

---

### fig. 01

- A Brazos
- B Abrazaderas
- C Brazos de apoyo
- D Correa de seguridad delantera
- E Arnés de cintura
- F Hebilla central
- G Arnés de entrepierna
- H Forro
- I Pasadores de bloqueo
- J Tubo de soporte de la trona
- K Cubierta inferior de los brazos de apoyo
- L Apoyo rígido del asiento

**Antes de proceder al montaje, compruebe que la trona de mesa y todos sus componentes no hayan sufrido daños durante el transporte o manejo. Si detecta daños, por muy leves que sean, NO USE LA TRONA.**

**Póngase en contacto con Inglesina si necesita piezas de repuesto.**

## MONTAJE DE LOS BRAZOS DE APOYO

---

**fig. 02** Los brazos de apoyo (C) se entregan desmontados.

**fig. 03** Coloque los anillos de plástico de la correa de seguridad delantera (D) encima de los brazos de apoyo (C). Pase los brazos de apoyo (C) a través del bastidor del asiento.

**fig. 04** Los pasadores de bloqueo por muelle (I) deberían hacer "clic" en los correspondientes orificios para bloquear los brazos de apoyo (C) en su asiento. **NO CIERRE** la cubierta inferior de los brazos de apoyo por encima de los brazos de apoyo (C).

## COLOCACIÓN DE LA TRONA

---

**fig. 05** Aproxime la trona a la mesa y deslice los brazos (A) a lo largo del tablero de la mesa. Empuje la trona hacia adelante hasta el borde de la mesa. Toda la superficie inferior de los brazos (A) debe estar en contacto con el tablero de la mesa. Compruebe que los brazos de apoyo (C) estén correctamente situados bajo la mesa.

**fig. 06** Atornille las abrazaderas (B) girándolas en el sentido contrario a las agujas del reloj hasta llegar a la parte inferior de la mesa. Apriete las abrazaderas (B) como mínimo dándoles tres (3) vueltas tras el primer contacto de las mismas (B) con la parte inferior de la mesa.

**fig. 07** Cierre la cubierta inferior de los brazos de apoyo (K) por encima de los brazos de apoyo (C), cubriendo los brazos de apoyo (C) y las abrazaderas (B).

**fig. 08 ¡ADVERTENCIAS! Compruebe que la trona esté perfectamente fijada en la mesa intentando tirar de ella hacia usted y hacia abajo. No acomode al niño en la trona si ésta se ha movido durante la prueba. Una fijación inestable de la trona puede provocar accidentes, heridas e, incluso, la muerte.**

**fig. 09 ¡ADVERTENCIAS! Nunca fije la trona en tableros de mesa biselados, inclinados o con perfiles decorativos de más de 3,5 cm (35 mm o 1,3 pulgadas), aunque las abrazaderas (B) contacten perfectamente con la parte inferior de la mesa. Existe un riesgo de que la trona se separe de la mesa provocando, consiguientemente, accidentes graves o incluso la muerte.**

**fig. 10 ¡ADVERTENCIAS! Nunca fije la trona en una mesa con perfiles que no aseguren un contacto completo entre la superficie inferior de los brazos (A) y el tablero de la mesa, y entre las abrazaderas (B) y la parte inferior de la mesa. Existe un riesgo de que la trona se separe de la mesa provocando, consiguientemente,**

## accidentes graves o incluso la muerte

### CINTURONES DE SEGURIDAD

---

**fig. 11** Asegure siempre al niño con el arnés de cintura (E). Introduzca los dos ganchos en los extremos del arnés de cintura (E) pasándolos por la hebilla central (F) unida al arnés de entrepierna (G).

**fig. 12** Enganche el extremo del arnés de entrepierna (G) en la hebilla central (F).

**fig. 13** Asegúrese de ajustar correctamente el arnés de cintura tras haber sentado al niño en la trona.

**iADVERTENCIAS! Si no ajusta correctamente el arnés de cintura, el niño podría caerse de la trona y herirse o incluso morir.**

### CIERRE Y DESMONTAJE DE LA TRONA

---

**fig. 14** Desenganche el arnés de cintura (E). Compruebe que las piernas y los pies del niño no estén bloqueados con los brazos de apoyo de la trona o con cualquier otra parte de la mesa (C). Saque al niño de la trona.

**fig. 15** Abra la cubierta inferior del brazo de apoyo (K) por la parte superior de los brazos de apoyo (C) y de las abrazaderas (B).

**fig. 16** Afloje las abrazaderas (B) girándolas en el sentido de las agujas del reloj. Quite la trona separándola de la mesa.

**fig. 17** Quite las abrazaderas (B) de la cubierta inferior de los brazos de apoyo (K).

**fig. 18** Gire los brazos de apoyo (C) hacia el interior y hacia arriba para guardar la trona.

### LIMPIEZA

---

**fig. 19** Presione los pasadores de bloqueo (I) situados en la trona hacia dentro y separe los dos brazos de apoyo (C).

**fig. 20** Extraiga los anillos de plástico del cinturón de seguridad delantero (D) de los extremos de los brazos de apoyo (C).

**fig. 21** Saque el tubo de soporte de la trona (J) del forro (H).

**fig. 22** Después, saque el soporte rígido (L) del fondo de la trona.

Para volver a montar la trona, siga los pasos anteriores pero en sentido inverso.

### BOLSA DE TRANSPORTE

---

**fig. 23** La trona se suministra con una bolsa de transporte (M).







**Due to health and hygiene concerns, once plastic bag has been opened, DO NOT RETURN THIS PRODUCT TO THE RETAILER.**

**If the terms of the Inglesina USA warranty are met, please contact the Inglesina USA Customer Service at [inglesinausa@inglesina.com](mailto:inglesinausa@inglesina.com) or at (888)542-1112.**

# fast

hook on chair

**L'Inglesina Baby S.p.A.**

Via Lago Maggiore, 22/26  
36077 Altavilla Vicentina  
Vicenza - Italy  
Tel. +39 0444 392 200  
Fax +39 0444 392 250

[www.inglesina.com](http://www.inglesina.com)  
[info@inglesina.com](mailto:info@inglesina.com)

The Inglesina logo consists of the word "Inglesina" in a white, bold, sans-serif font, centered within a solid black rounded square background.

**Inglesina**