

EL LÍDER EN LA PREVENCIÓN
DE CAÍDA DE OBJETOS

GRIPPS®

CATÁLOGO DE PRODUCTOS
EDICIÓN 7

14

CONECTORES DE HERRAMIENTAS

- 15 TOOL RING
- 15 SCREWLOCK CABLE
- 15 GRIPPLOCK CABLE
- 16 TOOL CATCH
- 16 TOOL CATCH - NON CONDUCTIVE
- 16 V-GRIPP TAPE
- 16 V-GRIPP TAPE & TOOL CATCH KIT
- 17 GRIPP SHRINK
- 17 SWIVEL CATCH
- 17 TOOL-HITCH 16KG | 35LBS
- 17 SINGLE ARM TOOL-HITCH 16KG | 35LBS
- 18 DUAL ARM TOOL-HITCH 16KG | 35LBS
- 18 HEAVY DUTY TOOL-HITCH - 36KG | 79LBS
- 18 PHONE & TABLET GRIPPER
- 19 LITTLE GRIPPER KIT
- 19 E-CATCH
- 19 BOLT GRIPPER

20

GUANTES Y MUÑEQUERAS

- 25 C5 FLEXILITE MKII
- 25 C5 FLEXILITE IMPACT MKII
- 26 C5 ECO GLOVE
- 26 C5 ECO IMPACT GLOVE
- 27 SLIP-ON WRIST ANCHOR
- 27 ADJUSTABLE WRIST-ANCHOR

28

CORREAS DE SUJECIÓN

- 30 BUNGEE TETHER DUAL-ACTION 7KG | 15LBS
- 30 BUNGEE TETHER DUAL CARABINER DUAL-ACTION 7KG | 15LBS
- 30 BUNGEE TETHER SINGLE-ACTION 2.5KG | 5.5LBS
- 30 BUNGEE TETHER TRIPLE-ACTION 7KG | 15LBS
- 30 BUNGEE TETHER HEAVY-DUTY DUAL-ACTION 18KG | 40LBS
- 30 WEBBING TETHER HEAVY-DUTY DUAL-ACTION 15.9KG | 35LBS
- 30 WEBBING TETHER EXTRA HEAVY-DUTY DUAL-ACTION 36.9KG | 81LBS
- 31 COIL TETHER DUAL-ACTION 2.3KG | 5LBS
- 31 COIL TETHER SINGLE-ACTION 1KG | 2LBS
- 31 COIL TETHER SINGLE-ACTION (NON-CONDUCTIVE) 2.5 KG | 5.5LBS
- 31 WEBBING WRIST TETHER DUAL-ACTION 2.5KG | 5.5LBS
- 32 WEBBING WRIST TETHER SINGLE-ACTION 2.5KG | 5.5LBS
- 32 WEBBING TOOL TETHER/SHOULDER STRAP - 5KG | 11LBS
- 32 COIL HARD HAT TETHER
- 32 COIL HARD HAT TETHER (NON-CONDUCTIVE)

- 34 COIL E-TETHER WITH POLY CLIP & E-CATCH (NON-CONDUCTIVE)
- 34 COIL E-TETHER WITH STEEL CLAMP & E-CATCH
- 34 COIL E-TETHER WITH POLY CLAMP & E-CATCH (NON-CONDUCTIVE)
- 35 COIL E-TETHER WITH DUAL LOCKING CARABINER & E-CATCH
- 35 GEAR KEEPER RETRACTABLE TOOL TETHER WITH LOCK
- 35 GEAR KEEPER TOOL TETHER CONNECTOR
- 36 TOOL GRAPPLE® WITH AUTO-STOP
- 36 TOOL GRAPPLE® WITH DUAL LOCKING CARABINER
- 36 STEEL CABLE RETRACTOR UNIT
- 36 KEVLAR CABLE RETRACTOR WITH AUTO-STOP
- 37 DUAL-ACTION CARABINER 2.5KG | 5LBS
- 37 SAFETY GLASSES TETHER

38

BOLSOS Y FUNDAS

- 39 MULE BAG 80KG | 176LBS
- 39 MULE TOOL BACKPACK 20KG | 44LBS
- 40 BISON BAG 45KG | 99LBS
- 41 BULL BAG - 113KG | 249LBS
- 41 ZIP-LOCK BAG - 30KG | 66LBS
- 42 LOCKJAW CLIMBERS BAG 10KG | 22LBS
- 42 LOCKJAW RIGGERS BAG 5KG | 11LBS
- 42 LIFTING BAG INSERT
- 43 SCAFFOLD TUBE LIFTING BAG 45KG | 100LBS
- 43 SEAL BAG 20KG | 44LBS
- 44 GRIPPS TETHERING STATION (G.T.S)
- 45 BOLT-VAULT 2.5KG | 5LBS
- 45 BOLT-SAFE POUCH 5KG | 11LBS
- 45 BOLT-SAFE RAIL BAG 5KG | 11LBS
- 46 SECURPULLEY WITH FIXED MOUNT
- 46 SWIVEL MOUNTING ARM

47

TOOL CONNECTOR PACKS

- 48 NIPS - 1KG/2.2LB SOLID TOOL CONNECTOR PACK FOR TOOL BELT
- 48 HAMMER - 2.5KG/5.5LB SOLID HANDLE CONNECTOR PACK FOR TOOL BELT
- 48 MEASURING TAPE CONNECTOR PACK FOR TOOL BELT
- 49 SCAFFOLD KEY & LEVEL CONNECTOR PACK FOR TOOL BELT
- 49 RATCHET/WRENCH - 1KG/2.2LB OPEN TOOL CONNECTOR PACK FOR TOOL BELT
- 49 2X TOOL OPEN CONNECTOR PACK

50 CINTURONES Y FUNDAS

- 51 COMFORT WORK BELT WITH BACK SUPPORT
- 51 ERGO-MOTION BACK SUPPORT
- 51 REINFORCED SYNTHETIC WORK BELT
- 52 ECONO BELT
- 52 LEATHER WORK BELT
- 52 BELT-LOOP ANCHOR
- 52 BOA HOLSTER
- 53 CLAW HAMMER HOLSTER
- 53 SCAFFOLD KEY HOLSTER
- 53 RATCHET/WRENCH HOLSTER MKII
- 54 SINGLE TOOL HOLSTER MKII
- 54 DUAL TOOL HOLSTER MKII
- 55 TAPE MEASURE HOLSTER MKII
- 55 TAPE MEASURE LATCH
- 55 TAPE MEASURE CATCH
- 56 ADJUSTABLE TWO-WAY RADIO HOLSTER
- 56 MONITOR/RADMAN HOLSTER
- 57 WATERBOY
- 57 WATERBOY XL
- 58 BATTERY CATCH HOLSTER

59 KITS DE HERRAMIENTAS

- 60 THE DROP BOX
- 61 THE DROP STORE
- 62 CRANE CREW KIT
- 62 RIGGERS TRADE KIT
- 62 SCAFFOLDERS TRADE KIT
- 63 BOILERMAKER/WELDERS TRADE KIT
- 63 ELECTRICAL TRADE KIT
- 63 MECHANICAL FITTERS TRADE KIT
- 64 DIY ESSENTIALS KIT
- 64 MULE BAG KIT
- 64 MULE TOOL CONQUER KIT
- 65 TELCO KIT
- 65 FACADE WORKERS KIT
- 66 (M)EWP TOOL TETHER KIT
- 66 ESSENTIALS 10 TOOL TETHER KIT
- 66 10 TOOL TETHER KIT WITH BULL BAG
- 66 40 TOOL TETHER KIT
- 66 WITH BULL BAG & BOLT-SAFE POUCH
- 67 60 TOOL TETHER KIT
- 67 WITH BULL BAG & BOLT-SAFE POUCH
- 67 WIND TECHNICIAN KIT
- 67 WIND TECHNICIAN KIT PLUS
- 68 DUAL TOOL BELT KIT
- 68 DUAL TOOL PLUS BELT KIT
- 69 GRAB-AND-GO - SOLO KIT
- 69 BELT KIT GRAB-AND-GO - DUAL
- 69 BELT KIT GRAB-AND-GO - DUAL PLUS
- 70 PPE DROP PREVENTION PACK
- 70 PPE DROP PREVENTION PACK WITH RADIO

71 KITS DE CINTURÓN

- 72 SCAFFOLDERS KIT- 7 TOOL RETRACTABLE
- 73 SCAFFOLDERS KIT - 7 TOOL RETRACTABLE
- 73 WITH TOOL CONNECTOR KITS
- 74 SCAFFOLDERS KIT- 7 TOOL BUNGEE
- 74 SCAFFOLDERS KIT- 7 SKIN
- 74 SCAFFOLDERS KIT- 7 SKIN RETRACTABLE
- 75 SCAFFOLDERS KIT- 5 TOOL RETRACTABLE
- 75 SCAFFOLDERS KIT- 5 TOOL BUNGEE & COIL
- 75 FORMWORKERS KIT - 5 TOOL RETRACTABLE
- 75 (BOLT-SAFE POUCH EDITION)
- 76 FORMWORKERS KIT - 5 SKIN RETRACTABLE
- 76 (BOLT-SAFE POUCH EDITION)
- 76 BATTERY TOOL HOLSTER BELT RETRACTOR KIT
- 76 BATTERY CATCH HOLSTER BELT RETRACTOR KIT

77 ENCAPSULACIÓN Y ALFOMBRAS

- 79 GAP WRAP 12" / 24" / 36"
- 80 GAP MAT
- 81 GAP SCREEN
- 82 GRIPPGRID
- 83 MODULAR DROP MAT
- 83 GRIPPAIR

84 GESTIÓN DE ZONA DE CAÍDA

- 85 STOP THE DROPS CAMPAIGN PACK
- 85 MANDATORY SIGN
- 85 DROP ZONE BARRIER TAPE
- 85 BUNTING SAFETY FLAGS ON ROPE

86 HERRAMIENTAS LISTAS PARA SUJECCIÓN

- 87 STAINLESS STEEL SCAFFOLD KEY 1/2
- 87 STAINLESS STEEL SCAFFOLD KEY 7/16
- 87 SCAFFOLD RATCHET
- 87 SHIFTER - 10"
- 88 OX CLAW HAMMER - 20OZ
- 88 GRIPPS NIPS
- 88 STABILA MAGNETIC SCAFFOLDERS LEVEL
- 88 SCAFFOLDERS TAPE MEASURE

NUESTRA MISIÓN

ELIMINAR LOS RIESGOS CRÍTICOS Y SALVAR LA VIDA DE LOS TRABAJADORES

QUE HACEMOS

LÍDERES MUNDIALES EN ANCLAJES Y SOLUCIONES ANTICAÍDA.



Líder Mundial en anclajes y soluciones anticaída.

En GRIPPS eliminamos riesgos críticos y salvamos vidas creando soluciones innovadoras, convenientes y de alta calidad para la prevención de caída de objetos. Nuestra dedicación a obtener una comprensión profunda de las necesidades de los trabajadores de altura, garantiza que el sistema GRIPSS y los paquetes de capacitación son especialmente adecuados para trabajos de altura y se implementan fácilmente en proyectos a nivel mundial.

- ✓ Líderes Mundiales en soluciones de caída de Objetos
- ✓ Gama de productos innovadora, funcional, certificada y eficaz
- ✓ Equipo ágil que puede responder rápidamente a las necesidades del cliente
- ✓ Socio comprometido con la industria

INSUPERABLE

**LARGA DURACIÓN. CALIDAD PREMIUM.
EQUIPAMIENTO INNOVATIVO DE ALTA SEGURIDAD.**



CUERDAS Y ANCLAJES



KITS DE SUJECIÓN



DISPOSITIVOS DE ENCAPSULAMIENTO



BOLSAS DE ALMACENAMIENTO



SEGURIDAD DESDE 1993

BRINDAMOS EL MEJOR EQUIPO DE CUERDAS DE HERRAMIENTAS DEL MUNDO.

Trabaje en alturas con tranquilidad de saber que sus herramientas están aseguradas, por equipos de sujeción de herramientas de clase mundial cuando elige GRIPPS. Construida para los entornos más hostiles, ofreciendo seguridad, durabilidad y practicidad superiores, la innovadora gama GRIPPS ayuda a miles de trabajadores todos los sectores industriales a nivel mundial todos los días.

SOLUCIONES DE FIN-A-FIN



PRODUCTOS INNOVADORES



ENTRENAMIENTO PROFESIONAL



AUDITORÍAS DEL SITIO



TALLERES

La amplia gama de soluciones GRIPPS ha sido diseñada para eliminar uno de los peligros en proyectos de altura en todo el mundo. La gama de equipos innovadora, funcional y certificada de GRIPPS proporcionará un avance significativo en la seguridad en cualquier proyecto de altura y nuestros paquetes de capacitación y concienciación promoverán y nutrirán una cultura de prevención de objetos caídos con todas las partes interesadas.

AMAMOS LA INNOVACIÓN

GRIPPS es conocida por su innovación en el mercado de la seguridad. Nos esforzamos por ofrecer productos impactantes, duraderos y eficaces que satisfagan las necesidades de nuestros clientes. Trabajamos directamente con usuarios finales y partes interesadas de empresas de diversos sectores y comprendemos los peligros de trabajar en altura.

Nuestro equipo está comprometido con el máximo nivel de consideración y diseño para cada producto. Nos enorgullecemos de las relaciones construidas con nuestros clientes y siempre aseguramos la completa satisfacción y confianza en los productos que GRIPPS desarrolla.

Este compromiso con la satisfacción del cliente ha permitido a GRIPPS convertirse en uno de los principales proveedores mundiales de productos de seguridad.

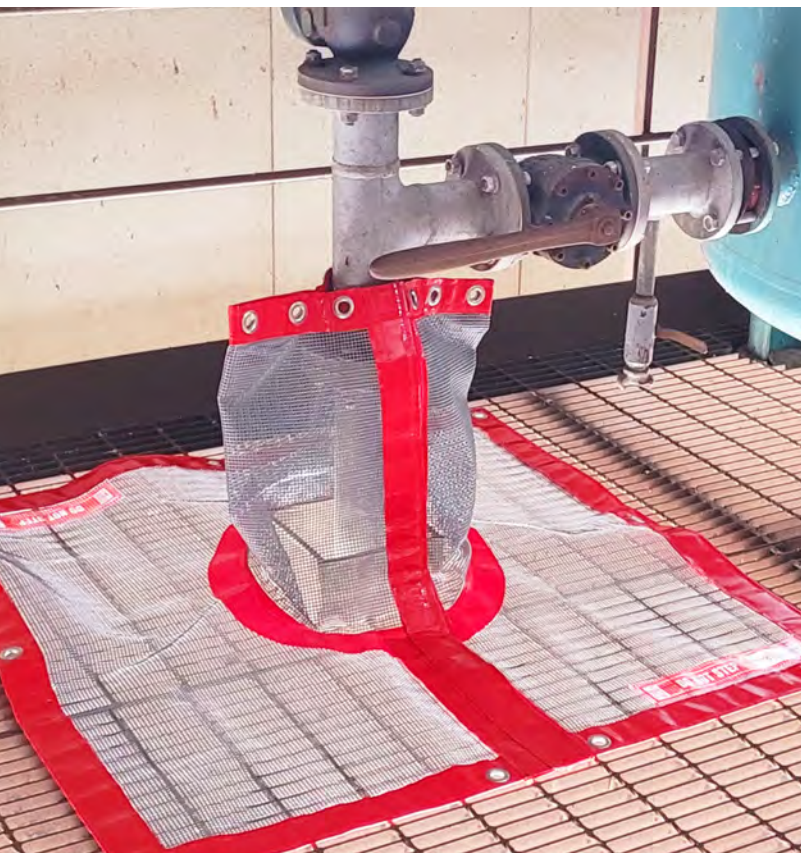
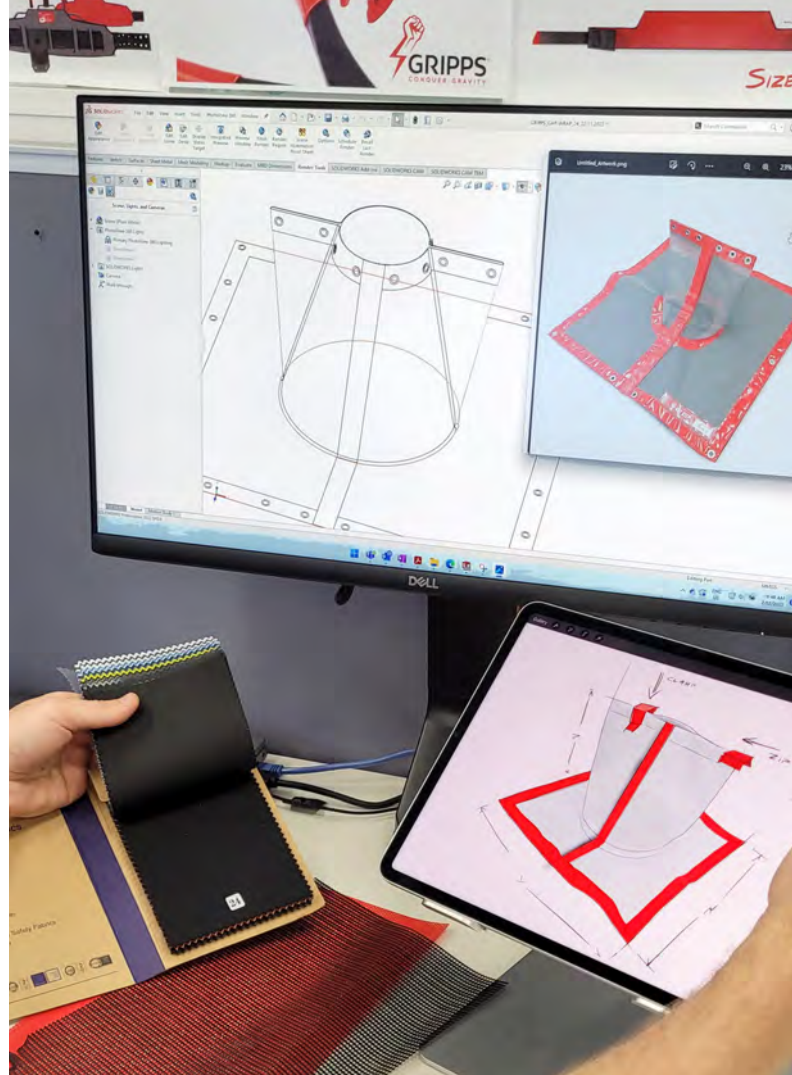

TRABAJOS A MEDIDA?

¿Tienes problemas para encontrar una solución a un riesgo específico en su lugar de trabajo? Es posible que el producto que necesita no exista todavía. Aquí es donde GRIPPS puede ayudarte.

Trabajando en estrecha colaboración con empresas de todo el mundo, hemos desarrollado muchas soluciones a medida.

Por ejemplo, GRIPPS 'Gap Wrap' fue el resultado de un estrecho trabajo con Bechtel Corporation. Bechtel identificó un vacío alrededor de las penetraciones del suelo que necesitaba una solución mejor. Así, GRIPPS generó conceptos, creó prototipos y refinó el diseño antes de lanzar con éxito la gama 'Gap Wrap' en 2022.

Si lo que necesita es una solución a medida, envíe un correo al email innovation@grippsglobal.com

LÍDER EN LA INDUSTRIA

ENTRENAMIENTO

ANTICAÍDAS

Disponible en el sitio, en nuestra academia GRIPPS o 100% en línea, obtenga formación teórica y práctica sobre las mejores prácticas de sujeción de herramientas y prevención de caídas.

Nuestro curso enseñará a sus trabajadores los conocimientos vitales que necesitan para trabajar en altura y cómo utilizar eficazmente el equipo de anclaje de equipos con todo tipo de herramientas.

Si su equipo necesita formación, asóciase con GRIPPS hoy mismo. Alcance sus objetivos de formación en seguridad de forma más rápida y sencilla con GRIPPS. Actuamos como socios estratégicos de formación en seguridad e incluso ofrecemos soluciones de formación personalizadas que ayudan a impulsar la implementación.

SKU: H05000

Prevención de caída de objetos
Curso de formación presencial 1/2 Días

SKU: H05001

Formación Online GRIPPS
(Usuario único)

SKU: H05002

Formación Online GRIPPS 50x Usuarios
(45 Usuarios de pago + 5 GRATIS)

SKU: H05003

Formación Online GRIPPS 100x Usuarios
(90 Usuarios de pago + 10 GRATIS)

SKU: H05004

Formación Online GRIPPS 150x Usuarios
(135 Usuarios de pago + 15 GRATIS)

SKU: H05005

Paquete de Software eLearning GRIPPS
5 x Módulos para uso externo de LMS y
apoyo de liderazgo en el sitio.
on-site leadership support

SOLUCIONES DE FORMACIÓN A MEDIDA

¿Necesita añadir contenidos a su sistema de formación actual? El material de formación de GRIPPS está disponible para su compra y listo para añadir a su propia plataforma - .mp4 / SCORM / HTML, Nuestro equipo puede ayudarte.

También podemos ayudarle a crear nuevos contenidos a medida en colaboración con su empresa. Podemos ofrecerle material profesional que se adapte a las necesidades específicas de su sector o empresa.

¡Póngase en contacto hoy mismo para obtener más información!



EN LÍNEA

LEARNING RESUMEN:

- **CONCIENTIZACIÓN SOBRE EL RIESGO DE CAÍDA DE OBJETOS**
- **LA METODOLOGÍA CATT**
- **EVALUACIÓN DE RIESGOS Y JERARQUÍA DE CONTROLES**
- **EL USO CORRECTO DE LA GAMA GRIPPS**
- **TRABAJO SEGURO CON HERRAMIENTAS DE ALTURA**



CARA-A-CARA

FORMACIÓN RESUMEN:

MÓDULO 1 **CONCIENTIZACIÓN SOBRE EL RIESGO DE CAÍDA DE OBJETOS**

Conozca el impacto mortal que puede provocar incluso la herramienta más pequeña cuando se deja caer en altura. Demostrando los efectos inmersos, inmediatos y a largo plazo de la caída de objetos, este módulo es una revelación para los trabajadores industriales.

MÓDULO 2 **EVALUACIÓN DEL RIESGO DE CAÍDA DE OBJETOS Y LA JERARQUÍA DE CONTROLES**

En este módulo, descubriremos en qué consiste la Jerarquía de Controles y cómo le afectan a usted como trabajador.

MÓDULO 3 **TRABAJO CON HERRAMIENTAS EN ALTURA**

Descubra qué puede provocar caídas, qué hay que tener en cuenta a la hora de atar herramientas y conozca las mejores prácticas cuando se trabaja en altura.

MÓDULO 4 **ANCLAJE DE HERRAMIENTAS CON CATT**

En este módulo, presentamos la metodología GRIPPS CATT. Descubrirá por qué este proceso es sencillo y eficaz para el correcto anclaje de herramientas.

MÓDULO 5 **LA GAMA GRIPPS Y SU CORRECTO USO**

Descubra cómo el equipo de sujeción de herramientas GRIPPS de primera clase se utiliza correctamente. Una cosa es tener un equipo de amarre de herramientas, pero DEBE utilizarse correctamente. Descubra la amplia gama de opciones disponibles para diferentes situaciones y distintos tamaños de herramientas.

CATT PROCESO DE AMARRE

El método GRIPPS CATT, es un acrónimo de recordar un sistema altamente eficaz para el amarre seguro de herramientas. El acrónimo es la abreviatura de **CONNECT** (conectar), **ANCHOR**, **TETHER** (atar) y **TRANSPORT** (transportar).

Es importante no solo comprar el equipo correcto y seguro para usted o sus trabajadores, sino también asegurarse de que todas las personas que trabajan en altura entienden el "cómo" aplicar las mejores prácticas de prevención de caídas. Ampliamente reconocido, el sistema CATT puede ser utilizado por cualquier trabajador como medio de aproximación a la sujeción de herramientas.

C

CONNECT

Coloque un punto de conexión en la herramienta que tenga la capacidad de carga correcta, que se adapte a la tarea en cuestión y a su entorno de trabajo.

A

ANCHOR

Identifique el punto de anclaje al que se va a asegurar y que sea adecuado para el peso de la herramienta. Esto será a la persona de los trabajadores de altura, es decir, una carga clasificada, cinturón de trabajo, accesorio de muñeca o bolsa de herramientas, o la estructura / equipo que está en uso, si un punto de anclaje adecuado está disponible.

T

TETHER

Seleccione una correa de sujeción que tenga una capacidad de carga y una longitud adecuadas y que se adapte a la tarea que vaya a realizar.

T

TRANSPORT

Identifique cómo se transportarán sus herramientas y equipos por el proyecto. Recuerde que casi un tercio de las caídas de herramientas se producen mientras se transportan entre zonas de trabajo. Las bolsas y funda homologadas para herramientas son esenciales para evitar que se caigan las herramientas en la obra.



ESTÁS DISPUESTO A UNA AUDITORÍA DE CAÍDAS?

La auditoría en línea GRIPPS® es una parte fundamental de la evaluación de riesgos para trabajos en altura, que le permite abordar cualquier punto ciego antes de que se convierta en incidente.

Nuestros auditores certificados se desplazarán a su lugar de trabajo y evaluarán todas las operaciones en altura, proporcionando un informe exhaustivo en el que se identifican los riesgos y las soluciones.

Infórmese sobre las auditorías GRIPPS, que proporcionarán a su equipo un recurso externo profesional y exhaustivo.

Si está interesado, envíe un correo electrónico a:
sales@grippsglobal.com



El primer paso para el éxito de una estrategia de prevención de caídas de objetos es concienciar sobre los riesgos asociados al trabajo en altura.

Tanto si se trata de una charla sobre herramientas, una presentación en el comedor o una demostración en directo de caída de objetos, podemos ayudarle a concienciar y cambiar hábitos.

Deje una impresión duradera con un discurso de Paul Weathersen, superviviente de una caída de objeto y embajador de la marca, que habla íntimamente del coste humano de un incidente de caída de objeto.

Si está interesado, envíe un correo electrónico a:
sales@grippsglobal.com

SOLICITA UN TALLER EN TU SITIO

QUÉ ES ÉL ANSI/ISEA 121-2018 ESTÁNDAR?

La norma ANSI/ISEA 121-2018 esboza los requisitos previos para "los requisitos mínimos de diseño, rendimiento y etiquetado para soluciones que reduzcan los incidentes de caída de objetos en entornos industriales y ocupacionales".

La norma nacional estadounidense ANSI/ISEA 121-2018 fue redactada por la Asociación Internacional de Equipos de Seguridad (ISEA), una organización de desarrollo de normas acreditadas por ANSI. El American National Standards Institute (ANSI) es responsable de la gestión de las actividades de normalización y evaluación de la conformidad en Estados Unidos.

Cuando se trata de trabajos en altura, el uso de productos que cumplen con la norma ANSI/ISEA 121-2018 ayudará a proporcionar un mayor grado de confianza en el rendimiento del producto, que aquellos que no cuentan con esta norma. En GRIPPS siempre que sea posible, recomendamos elegir productos que cumplan esta norma ampliamente reconocida.

La norma establece los requisitos mínimos relacionados con las fijaciones de anclaje, las fijaciones de herramientas, las correas de sujeción de herramientas y los contenedores utilizados para evitar la caída de objetos en el lugar de trabajo.

Referencias:

- <https://www.ansi.org/>
- <https://isea.safetyequipment.org/external/wcpages/wcecommerce/eComItemDetailsPage.aspx?ItemID=1>
- <https://blog.ansi.org/2019/03/standard-dropped-object-prevention-solutions>
- https://webstore.ansi.org/preview-pages/ISEA/preview_ANSI+ISEA+121-2018.pdf

**RECUERDA...
SIEMPRE QUE
SEA POSIBLE,
ELIJA SIEMPRE UN
ANSI/ISEA 121-2018
PARA PROTEGERLE
A USTED Y A SUS
TRABAJADORES**



CONCIENCIAR SOBRE LA PREVENCIÓN CON ESTOS RECURSOS GRATUITOS

DESCARGALO EN GRIPPS.COM
O POR MAIL SALES@GRIPPSGLOBAL.COM



POSTERS



MÉTODO CATT



KIT DE SEGURIDAD



CATÁLOGOS



AWARENESS PACKS



GUÍA DE SUJECIÓN DE HERRAMIENTAS

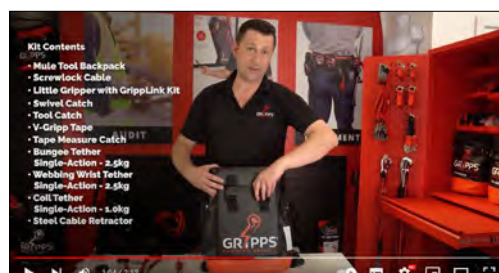

VÍDEOS

GRIPPS ofrece una amplia gama de recursos para apoyar las iniciativas de prevención de caídas y sujeción de herramientas. Nuestro conjunto de carteles, vídeos, catálogos y guías es ideal para llevar a cabo sus propias campañas de seguridad en el lugar de trabajo. Todos nuestros productos se han diseñado pensando en la seguridad y pueden utilizarse como parte de una estrategia eficaz de sujeción de herramientas y prevención de caídas para ayudar a reducir el riesgo de caídas de herramientas y lesiones.

CATT

**CONECTORES
DE
HERRAMIENTAS**

GRIPPS®

CONECTORES DE HERRAMIENTAS

TOOL RING



*Herramienta no incluida

CARACTERÍSTICAS

- Instalación rápida y fácil sin necesidad de herramientas o equipos especiales.
- De larga duración y económica.
- Disponible en tres tamaños diferentes.

CARGA MÁXIMA	TAMAÑOS	CDAD	CÓDIGO
1.0 kg 2.0 lbs	19 mm 0.75"	10	H01036
1.0 kg 2.0 lbs	25 mm 1.0"	10	H01037
1.0 kg 2.0 lbs	38 mm 1.5"	10	H01038

SCREWLOCK CABLE

CUMPLE CON
ANSI/ISEA 121-2018



*Herramienta no incluida

CARACTERÍSTICAS

- Fácil fijación con bloqueo de tornillos que se puede realizar en el sitio.
- Cable de acero de nivel-aeronave con revestimiento de PU de larga duración.
- Se puede bloquear permanentemente utilizando los bloqueadores de rosca.

CARGA MÁXIMA	TAMAÑOS	CDAD	CÓDIGO
1.0 kg 2.2 lbs	3.0 mm x 120 mm 0.1" x 4.75"	1	H01030
		5	H01030-5
		10	H01030-10
1.0 kg 2.2 lbs	3.0 mm x 150 mm 0.1" x 6.0"	1	H01031
		5	H01031-5
		10	H01031-10
2.0 kg 4.4 lbs	4.0 mm x 160 mm 0.15" x 6.25"	1	H01032
		5	H01032-5
		10	H01032-10
2.0 kg 4.4 lbs	4mm x 200mm 0.15" x 7.87"	1	H01033
		5	H01033-5
		10	H01033-10

GRIPLOCK CABLE

CUMPLE CON
ANSI/ISEA 121-2018



PATENTE PENDIENTE

*Herramienta no incluida

CARACTERÍSTICAS

- Simplemente, presione los conectores del Gripplock para crear un punto de conexión permanente.
- Adecuado para muchos tipos de herramientas.
- Cable de acero de nivel-aeronave con revestimiento de PU de larga duración.
- Crea momentáneamente un punto de conexión permanente en la herramienta.

CARGA MÁXIMA	TAMAÑOS	CDAD	CÓDIGO
1 kg 2.2 lbs	3.0 mm x 12 cm 0.11" x 4.72"	1	H01040
		5	H01040-5
		10	H01040-10
1 kg 2.2 lbs	3.0 mm x 15 cm 0.11" x 5.9"	1	H01041
		5	H01041-5
		10	H01041-10

CONECTORES DE HERRAMIENTAS

TOOL CATCH



CARACTERÍSTICAS

- Conector robusto de nylon con D-Ring.
- Adaptable a una amplia gama de herramientas de mano.
- Certificado y con capacidad de carga cuando se utiliza la V-Gripp.

CARGA MÁXIMA	TAMAÑOS	CDAD	CÓDIGO
1 kg 2.2 lbs	12mm x 55mm 0.47" x 2.1"	1	H01005
		5	H01005-5
		10	H01005-10
2.5 kg 5.5 lbs	25mm x 90mm 0.98" x 3.5"	1	H01006
		5	H01006-5
		10	H01006-10

TOOL CATCH – NON CONDUCTIVE



CARACTERÍSTICAS

- Conector de nylon robusto con poli D-Ring.
- Proceso de instalación fácil que se puede hacer en el lugar.
- Ideal para usar con herramientas no conductoras.
- Completamente certificado y calificado de carga cuando se utiliza con la cinta V-Gripp Tape.

CARGA MÁXIMA	TAMAÑOS	CDAD	CÓDIGO
1.0 kg 2.2 lbs	12 mm x 55 mm 0.5" x 2.25"	1	H01007
1.0 kg 2.2 lbs	12 mm x 55 mm 0.5" x 2.25"	10	H01007-10

V-GRIPP TAPE



CARACTERÍSTICAS

- Cinta autofusible que proporciona un punto de conexión de herramientas con capacidad de carga cuando se utiliza con GRIPPS Tool Catch's y Tool Hitch's.
- Resistente al calor hasta 150°C/302°F.
- Resistente al agua y aceite.
- Extremadamente resistente y duradero.

ANCHO	LONGITUD	CÓDIGO
25mm 1.0"	2.7m 106"	H01010

V-GRIPP TAPE & TOOL CATCH KIT



CARACTERÍSTICAS

- Autovulcanizante - sin adhesivos químicos.
- Resistente al calor hasta 150°C/302°F.
- Resistente al agua y al aceite.
- Extremadamente resistente y duradero.

CARGA MÁXIMA	KIT	CÓDIGO
2.5 kg 5.5 lbs	3x H01005, 3x H01006, 1xH01010	H01417

CONECTORES DE HERRAMIENTAS

GRIPP SHRINK



*Herramienta no incluida

CARACTERÍSTICAS

- Proporciona protección adicional para la cinta V-Gripp.
- Encoge y protege rápidamente cuando se expone al calor.
- Extremadamente resistente a los abrasivos.

CARGA MÁXIMA	CALIDAD	CÓDIGO
19 mm x 45 mm 0.75" x 1.75"	25	H03000
25 mm x 45 mm 1.0" x 1.75"	25	H03001
38 mm x 51 mm 1.5" x 2.0"	25	H03002
76 mm x 100 mm 3.0" x 4.0"	10	H03005

SWIVEL CATCH

CUMPLE CON
ANSI/ISEA 121-2018



*Herramienta no incluida

CARACTERÍSTICAS

- Se conecta a herramientas con un orificio para colgar o ranura existente.
- El anillo conector de acero incluye un punto giratorio, que proporciona un rango de movimiento completo de 360°.

CARGA MÁXIMA	LONGITUD	CALIDAD	CÓDIGO
2.5 kg 5.0 lbs	13 cm 5.0"	1	H01021
		5	H01021-5
		10	H01021-10

TOOL-HITCH 16KG | 35LBS

CUMPLE CON
ANSI/ISEA 121-2018



*Herramienta no incluida

CARACTERÍSTICAS

- Se amarra al rededor del mango cerrado de las herramientas que pesan hasta 16kg/35lbs.
- Aplicación rápida y sencilla en herramientas con un área cerrada.
- No se necesitan adhesivos ni equipos adicionales.
- Nylon de grado táctico para máxima resistencia.

CARGA MÁXIMA	CÓDIGO
16 kg 35 lbs	H01055

SINGLE ARM TOOL-HITCH 16KG | 35LBS

CUMPLE CON
ANSI/ISEA 121-2018



*Herramienta no incluida

CARACTERÍSTICAS

- Se amarra al rededor del mango de las herramientas grandes que pesan hasta 16kg/35lbs.
- Ideal para herramientas eléctricas con gatillo en el mango.
- La cinta V-Gripp se utiliza para fijar el "brazo único" de forma que no interfiera con el gatillo de la herramienta.
- Nylon de clase táctica para máxima resistencia.

CARGA MÁXIMA	CÓDIGO
16 kg 35 lbs	H01056

CONECTORES DE HERRAMIENTAS

DUAL ARM TOOL-HITCH 16KG | 35LBS



CARACTERÍSTICAS

- Crea un punto de conexión de herramientas con capacidad de carga para herramientas pesadas "abiertas".
- Nylon de grado táctico para máxima resistencia.
- Metales cerrados pesados D-Ring.

CARGA MÁXIMA	CÓDIGO
16 kg 35 lbs	H01057

HEAVY DUTY TOOL-HITCH - 36KG | 79LBS



CARACTERÍSTICAS

- Crea un punto de conexión de herramientas con capacidad de carga para herramientas pesadas "abiertas" hasta 36kg/79lbs.
- Nylon de grado táctico para máxima resistencia.
- Anilla en D cerrada de metal resistente.

CARGA MÁXIMA	CÓDIGO
36 kg 79 lbs	H01058

PHONE & TABLET GRIPPER

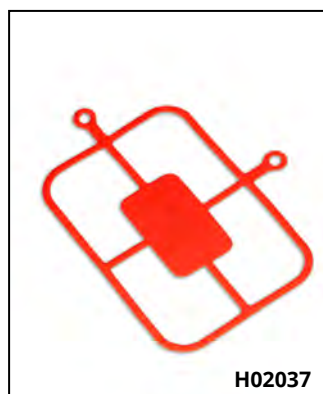

Ahora puede sujetar su tableta o dispositivo móvil sin necesidad de un punto de conexión. Si se utiliza junto con una correa con capacidad de carga, la pinza para teléfono y tableta utiliza silicona específica para crear una solución de sujeción con capacidad de carga que no afecta al dispositivo.

CARACTERÍSTICAS

- Compuesto de silicona hecho a medida para mayor resistencia y agarre.
- Evita instalar un punto de conexión permanente en el dispositivo móvil o tableta.
- No requiere adhesivos adicionales.
- Ojal de conexión de anclaje integrado con capacidad de carga.
- Compatible con todos los modelos de teléfonos inteligentes y tablets.

NOMBRE	CARGA MÁXIMA	TAMAÑO	CÓDIGO
Phone Gripper	0.3 kg 0.66 lbs	Min. Phone Size: 135 mm x 65 mm x 7 mm Max. Phone Size: 160 mm x 80 mm x 10 mm	H02039
Phone Gripper with Coil Tether (Non-Conductive)			H02039P
Tablet Gripper	0.85 kg 1.9 lbs	245 mm x 180 mm x 10 mm	H02037
Tablet Gripper with Coil Tether Single Action 1kg			H02037P

CONECTORES DE HERRAMIENTAS

LITTLE GRIPPER KIT



CUMPLE CON ANSI/ISEA 121-2018



CARACTERÍSTICAS

- Montaje sencillo a presión en el eje de destornilladores, llaves Allen, etc.
- No requiere adhesivos ni herramientas adicionales para su aplicación.
- Protección UV para un uso duradero en exteriores.
- Compatible con ejes de herramientas de muchas formas y agresores.
- Fabricado en Australia.

CDAD	NOMBRE	DIÁMETRO DE LA HERRAMIENTA	MAX. LONGITUD DE ANCLAJE	CARGA MÁXIMA	CÓDIGO
2	Little Gripper	3,5 mm – 6,0 mm 0,1" - 0,2"	25 cm 10"	0,5 kg 1,0 lbs	H03048
2	Little Gripper	5,5 mm – 9,0 mm 0,2" - 0,3"			
2	Little Gripper	8,0 mm – 13 mm 0,3" - 0,5"			
2	Little Gripper	12 mm – 16 mm 0,5" - 0,6"			
4	Griplink	10mm / 17 mm 0,3" - 0,6"			

E-CATCH



*Teléfono no incluido.

CARACTERÍSTICAS

- Se adhiere a teléfonos, radios y equipos electrónicos.
- Listo para usar inmediatamente después de la aplicación. Cura completamente en 24 horas.
- La superficie flexible y dentada se adhiere a superficies curvas.
- Cinta adhesiva VHB de alta resistencia para uso industrial.
- Se conecta al anclaje GRIPPS® Electronic Tool.

CARGA MÁXIMA	CÓDIGO
0,5kg 1,0lbs	H01035
0,5kg 1,0lbs	H01035-10

BOLT GRIPPER



*Herramienta no incluida

CARACTERÍSTICAS

- Asegura pernos de M30 a M36.
- Primer producto mundial para trabajadores de acero.
- Se desliza sobre la tuerca y el perno, cuando la tuerca está roscada al perno.
- Aluminio ligero.
- Fabricado en el Reino Unido.

TAMAÑOS	PESO	CÓDIGO
19 cm (Aluminium Frame) 28 cm (Including Frame)	0,76 kg / 168 lbs	H02041



CATT
GUANTES Y
MUÑEQUERAS

GRIPPS®

EUROPA

NORMAS SOBRE GUANTES

EN388:2016

La norma europea DIN EN 388 establece los requisitos previos para el etiquetado de guantes de seguridad contra riesgos mecánicos en el trabajo. Esta norma describe los métodos de prueba que deben realizarse y superarse correctamente antes de que los guantes puedan venderse en Europa. Está ampliamente reconocida en todo el mundo como una norma integral para comparar guantes y comprender la validez de un par de guantes para diferentes situaciones de trabajo.

Las tensiones probadas para esta norma incluyen resistencia a la abrasión, al corte de cuchilla, resistencia al desgarro, resistencia a la perforación, resistencia al corte (TMD test ISO 13997) y prueba de impacto. En el siguiente diagrama se indica cada parte numérica del símbolo de la norma y la escala de calificaciones.

EN 388:2016

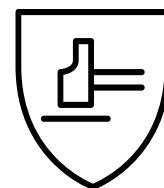

4542CX

PRUEBA	RATING
Abrasión	1-4
Corte (Coup Test)	1-5
Desgarro	1-4
Perforación	1-4
Corte (TDM-100 Test)	A-F
Protección contra impactos	P,F,X

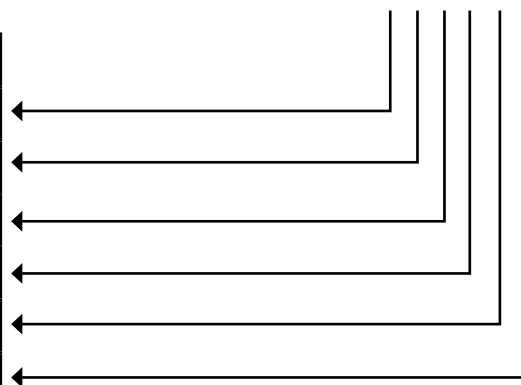

Con las cuatro primeras tensiones enumeradas anteriormente, cuanto mayor sea el número, mejor será la clasificación, lo que significa más resistencia a la abrasión, un mayor nivel de protección contra cortes o un material más fuerte.

Para la prueba de corte, cuanto más lejos en el alfabeto, mejor es la calificación, siendo F el más alto. Si un guante tiene protección contra impactos, esta información viene indicada con la letra P. Si corresponde a la letra F, el artículo suspende. Si el guante muestra una X, el guante aún no ha sido probado.

AS/NZS 2161.3:2020

ESTÁNDAR AUSTRALIA + NUEVA ZELANDA

En Australia y Nueva Zelanda, la norma de ensayo actual equivalente a la EN388 es la norma AS/NZS 2161.3:2020 - Guantes de protección laboral Protección contra riesgos mecánicos. No obstante, tanto la norma EN388 como la ANSI 105 gozan de un amplio reconocimiento internacional y en Australia/Nueva Zelanda.

AMÉRICA

NORMAS SOBRE GUANTES

ANSI 105-2016

La norma nacional americana para la protección de las manos ANSI 105-2016, clasifica y nivela los guantes relacionados con la protección mecánica. Esta norma incluye sus propias propiedades y marcas exclusivas, diferentes del sistema europeo EN 388, pero se trata igualmente como otra de las principales normas mundiales para guantes.

Al igual que la norma EN 388, los guantes probados según la norma ANSI 105-2016 también se someten a pruebas de resistencia a la abrasión, resistencia al corte y resistencia a la perforación.

NUEVOS NIVELES DE CORTE

La nueva norma ANSI 105-2016 clasifica los guantes según una escala de pruebas de nivel de corte que va desde A1 (el grado más bajo) hasta A9 (el grado más alto). Este sistema ha sustituido a la antigua escala de clasificación de niveles de corte de C1 a C5. El nuevo sistema escala de $\geq 200g$ a $\geq 6000g$. El anterior nivel de corte 5, equivale ahora al A5 de las nuevas normas, que se sitúa como un nivel de corte considerado como Medio-Alto y es adecuado para muchas aplicaciones de trabajo industrial.



GUÍA DE CLASIFICACIÓN ANSI 105-2016

 ANSI/ASTM CUT LEVEL A1 $\geq 200g$	 ANSI/ASTM CUT LEVEL A2 $\geq 500g$	 ANSI/ASTM CUT LEVEL A3 $\geq 1,000g$	 ANSI/ASTM CUT LEVEL A4 $\geq 1,500g$	 ANSI/ASTM CUT LEVEL A5 $\geq 2,200g$	 ANSI/ASTM CUT LEVEL A6 $\geq 3,000g$	 ANSI/ASTM CUT LEVEL A7 $\geq 4,000g$	 ANSI/ASTM CUT LEVEL A8 $\geq 5,000g$	 ANSI/ASTM CUT LEVEL A9 $\geq 6,000g$
LOW			MEDIUM-HIGH RANGE			EXTREME		

GUANTES ECOLÓGICOS DE ALTA SEGURIDAD

Si busca un guante que le ofrezca una protección, comodidad y destreza excepcionales, no busque más. **GRIPPS 'C5 Eco' y 'C5 Eco Impact'**.

Estos guantes están **fabricados con plásticos reciclados** y proporcionan el primer anclaje en el mundo para que los usuarios puedan sujetar pequeñas herramientas manuales mientras trabajan en altura.

Conforme a la norma ANSI-ISEA 121-2018 y con una clasificación de corte C5, estos guantes son increíblemente cómodos de usar. Combinando un diseño innovador con materiales duraderos, los GRIPPS C5 Eco y C5 Eco Impact proporcionan resistencia a las laceraciones, agarre y una solución sólida para la prevención de caídas de pequeñas herramientas manuales.

Estos guantes también están **certificado y neutro en carbono**, gracias a nuestra colaboración con Low Carbon Economy.



REDUCE TUS EMISIONES. NEUTRO EN CARBONO. RECICLADO.



CADA PAR ESTÁ
FABRICADO CON 1
BOTELLA DE PLÁSTICO
RECICLADA!

*SKU S21628 & S21627 Gloves



S21625

C5 FlexiLite MKII



S21626

C5 FlexiLite Impact MKII



S21627

C5 Eco



S21628

C5 Eco Impact

PRIMEROS GUANTES CON ANCLAJE DEL MUNDO

Líderes en prevención de caídas, GRIPPS fueron los primeros en comercializar unos innovadores guantes de seguridad industrial que incluyen puntos de anclaje integrados para la sujeción de herramientas. Esto añade mayor flexibilidad y comodidad para quienes trabajan en altura con pequeñas herramientas manuales.

La gama de guantes GRIPPS cuenta con numerosas características que se enumeran a continuación. Para más información sobre muestras y opciones, contacte directamente con GRIPPS o con su distribuidor más cercano. Para obtener una lista de distribuidores, visite grippsglobal.com/pages/store-locator

CARACTERÍSTICAS:

- ✓ ANCLAJE DE SUJECIÓN
- ✓ CALIF. EN CORTE ANSI A5
- ✓ CONFORT EXCEPCIONAL
- ✓ DESTREZA SUPERIOR
- ✓ ACABADO DURADERO
- ✓ CUMPLE CON ANSI-ISEA 121 2018

GUANTES Y MUÑEQUERAS

C5 FLEXILITE MKII



CUMPLE CON ANSI/ISEA 121-2018



*Herramienta no incluida

PATENT PENDING



CARACTERÍSTICAS

- Mayor flexibilidad y comodidad para el usuario.
- Covertor HPPE superligero que proporciona máxima resistencia a los cortes.
- Doble revestimiento de espuma de nitrilo arenoso para un agarre duradero.
- Anclaje de sujeción con capacidad de carga donde quiera que vaya.
- Mantiene la plena usabilidad de las herramientas.
- Compatible con toda la gama de anclajes de muñeca GRIPPS®, SKU: H01060 y H01067

CARGA MÁX.	EN STANDARD	CLASIF. NIVEL DE CORTE	CLASIF. ANSI	TAMAÑOS	CÓDIGO
2.3 kg 5.5 lbs	EN 388: 2016 4542C	5	105 A3	S, M, L, XL, 2XL	S21625

C5 FLEXILITE IMPACT MKII



CUMPLE CON ANSI/ISEA 121-2018



*Herramienta no incluida

PATENT PENDING



CARACTERÍSTICAS

- El hilo de fibra de vidrio extraligero y altamente flexible proporciona
- Doble revestimiento de espuma de nitrilo arenoso para un agarre duradero.
- Protección trasera Ultra Armor TPR contra impactos en el dorso de las manos.
- Punto de sujeción certificado de herramienta con capacidad de carga.
- Compatible con toda la gama de anclajes de muñeca GRIPPS®, SKU: H01060 y H01067.

CARGA MÁX.	EN STANDARD	CLASIF. NIVEL DE CORTE	CLASIF. ANSI	TAMAÑOS	CÓDIGO
2.3 kg 5.5 lbs	EN 388: 2016 4542CP	5	105 A3	S, M, L, XL, 2XL	S21626



GUANTES Y MUÑEQUERAS

C5 ECO GLOVE



EN 388:2016
4543E



CUMPLE CON
ANSI/ISEA 121-2018



*Herramienta no incluida

PATENT PENDING



CARACTERÍSTICAS

- Producto neutro en carbono certificado por el instituto de Reducción de Carbono.
- Fabricado con botellas de plástico reciclado.
- Clasificación de corte C5 y clasificación ANSI A5: hecho de fibra de vidrio altamente flexible, para máxima resistencia al corte.
- Thumb crotch reforzada para mayor protección.
- Punto de anclaje de herramientas certificado y con capacidad de carga.
- Compatible con toda la gama de anclajes de muñeca GRIPPS®, SKU: H01060 y H01067.

CARGA MÁX.	EN STANDARD	CLASIF. NIVEL DE CORTE	CLASIF. ANSI	TAMAÑOS	CÓDIGO
2.3 kg 5.0 lbs	EN 388: 2016 4543E	5	105 A5	S, M, L, XL, 2XL	S21627

C5 ECO IMPACT GLOVE



EN 388:2016
4X43EP



CUMPLE CON
ANSI/ISEA 121-2018



*Herramienta no incluida

PATENT PENDING



CARACTERÍSTICAS

- Producto neutro en carbono certificado por el instituto de Reducción de Carbono.
 - Acolchado antichoque y protección antipinchazos.
 - Fabricado con botellas de plástico reciclado.
 - Punto de anclaje de herramientas certificado y con capacidad de carga.
 - Clasificación al corte C5: fabricado con hilo de fibra de vidrio muy flexible.
 - Protección trasera Ultra Armor TPR.
- Compatible con toda la gama de anclajes de muñeca GRIPPS®, SKU: H01060 y H01067

CARGA MÁX.	EN STANDARD	CLASIF. NIVEL DE CORTE	CLASIF. ANSI	TAMAÑOS	CÓDIGO
2.3 kg 5.0lbs	EN 388: 2016 4X43EP	5	A5	S, M, L, XL, 2XL	S21628



GUANTES Y MUÑEQUERAS

SLIP-ON WRIST ANCHOR

CUMPLE CON
ANSI/ISEA 121-2018



*Herramienta no incluida

CARACTERÍSTICAS

- Ligero, flexible y duradero.
- Apto para toda la gama de correas de muñeca GRIPPS®.
- Permite al usuario salir rápidamente de la mano si es necesario.
- Punto de anclaje de sujeción con capacidad de carga incorporada.

CARGA MÁX.	TAMAÑO	CÓDIGO	CDAD	CÓDIGO
2.5 kg 5.5 lbs	S	H01085-S	10 packs	H01085-S-10
	M	H01085-M		H01085-M-10
	L	H01085-L		H01085-L-10

OPCIÓN EN KIT	CARGA MÁX.	TAMAÑO	CÓDIGO
Slip-On Wrist Anchor with Tool Tether	2.5 kg 5.5 lbs	S	H01087-S
		M	H01087-M
		L	H01087-L

ADJUSTABLE WRIST-ANCHOR

CUMPLE CON
ANSI/ISEA 121-2018



*Herramienta no incluida

CARACTERÍSTICAS

- Ligero, flexible y duradero.
- Puede fijarse a los pasamanos o a la muñeca.
- El velcro industrial ajusta el diámetro para adaptarse a cualquier tamaño de muñeca.
- Compatible con toda la gama de anclajes de muñeca GRIPPS®.

CARGA MÁX.	TAMAÑO	CÓDIGO	CDAD	CÓDIGO
2.5 kg 5.5 lbs	One Size Fits All	H01086	10 packs	H01086-10

OPCIÓN EN KIT	CÓDIGO
1 x Adjustable Wrist Anchor	H01088
1 x Webbing Wrist Tether Single-Action	



CATT
**CORREAS
DE SUJECIÓN**

GRIPPS®

CORREAS DE SUJECIÓN

BUNGEE TETHER DUAL-ACTION 7KG | 15LBS

CUMPLE CON
ANSI/ISEA 121-2018



*Herramienta no incluida

CARACTERÍSTICAS

- Mosquetón giratorio de doble acción para permitir el movimiento completo de la herramienta.
- Cinta elástica de alta resistencia.
- Absorción de fuerza y protección contra el rebote.
- Bucle de cola de paracord de larga duración que se conecta a la herramienta o al punto de anclaje. Diseño ligero y compacto.

CARGA MÁX.	LONGITUD MÍNIMA	LONGITUD MÁXIMA	CDAD	CÓDIGO
7.0 kg 15 lbs	89 cm 35"	1.3 m 50"	1	H01073
			10	H01073-10

BUNGEE TETHER DUAL CARABINER DUAL-ACTION 7KG | 15LBS

CUMPLE CON
ANSI/ISEA 121-2018



*Herramienta no incluida

CARACTERÍSTICAS

- Dos mosquetones de doble acción con cabezal giratorio.
- Diseño compacto, ligero y duradero.
- Cinta elástica de alta resistencia.
- Absorción de fuerza y protección contra el rebote.

CARGA MÁX.	LONGITUD MÍNIMA	LONGITUD MÁXIMA	CÓDIGO
7.0 kg 15 lbs	89 cm 35"	1.3 m 50"	H01073D

BUNGEE TETHER SINGLE-ACTION 2.5KG | 5.5LBS



*Herramienta no incluida

CARACTERÍSTICAS

- Mosquetón de acero de acción simple
- Diseño ligero y compacto.
- Cinta elástica de alta resistencia.
- Lazo de cola de Paracord que se conecta a la herramienta o punto de anclaje.
- Absorción de la fuerza y protección contra el rebote.

CARGA MÁX.	LONGITUD MÍNIMA	LONGITUD MAX.	CDAD	CÓDIGO
2.5 kg 5.5 lbs	89 cm 35"	1.3 m 50"	1	H01072
			10	H01072-10



CORREAS DE SUJECIÓN

BUNGEE TETHER TRIPLE-ACTION 7KG | 15LBS

CUMPLE CON
ANSI/ISEA 121-2018



CARACTERÍSTICAS

- Mosquetón de triple acción montado sobre un cabezal giratorio.
- Diseño duradero, ligero y compacto.
- Cinta elástica de alta resistencia.
- Absorción de fuerza y protección contra el rebote.
- Lazo de paracord que se conecta a la herramienta o al punto de anclaje.

CARGA MÁX.	LONGITUD MÍN.	LONGITUD MÁX.	CDAD	CÓDIGO
7.0 kg 15 lbs	89 cm 35"	1.3 m 51"	1	H01074
			10	H01074-10

BUNGEE TETHER HEAVY-DUTY DUAL-ACTION 18KG | 40LBS

CUMPLE CON
ANSI/ISEA 121-2018



CARACTERÍSTICAS

- Mosquetón resistente de doble acción.
- Diseño duradero, ligero y compacto.
- Cinta elástica de alta resistencia.
- Anillo de cola ancho con tejido de agarre adicional.
- Absorción de fuerza y protección contra el rebote.

CARGA MÁX.	LONGITUD MIN.	LONGITUD MÁX.	CÓDIGO
18.0 kg 40 lbs	89 cm 35"	1.3 m 50"	H01071

WEBBING TETHER HEAVY-DUTY DUAL-ACTION 15.9KG | 35LBS

CUMPLE CON
ANSI/ISEA 121-2018



CARACTERÍSTICAS

- Mosquetón resistente de doble acción.
- Cinchas de alta resistencia.
- Ideal para sujetar herramientas y equipos grandes en altura.
- El alcance extendido permite flexibilidad en el punto de anclaje de la correa.
- Bucle de cola ancho con tejido de agarre adicional.

CARGA MÁX.	LONGITUD	CÓDIGO
15.9 kg 35 lbs	1.8 m 71"	H01076

WEBBING TETHER EXTRA HEAVY-DUTY DUAL-ACTION 36.9KG | 81LBS

CUMPLE CON
ANSI/ISEA 121-2018



CARACTERÍSTICAS

- Dos mosquetones resistentes de doble acción.
- Mosquetón extra grande de doble acción para fijarlo a barandillas y andamios adecuados.
- Correas extra resistentes a la abrasión.
- Diseño duradero y ligero.
- El alcance ampliado permite flexibilidad en el punto de anclaje de la correa de sujeción.

CARGA MÁX.	LONGITUD	CÓDIGO
36.9 kg 81 lbs	1.8 m 71"	H01079

CORREAS DE SUJECIÓN

COIL TETHER DUAL-ACTION 2.3KG | 5LBS

CUMPLE CON
ANSI/ISEA 121-2018



*Herramienta no incluida

CARACTERÍSTICAS

- Dos mosquetones giratorios ligeros de doble acción.
- La longitud mínima que cuelga reduce la posibilidad de enganchones durante su uso.
- Bobina de acero inoxidable extra gruesa recubierta de PU.
- Resistente al calor y a los cortes.

CARGA MÁX.	LONGITUD MÍN.	LONGITUD MÁX.	CDAD	CÓDIGO
2.3 kg 5.0 lbs	50 cm 20"	1.7 m 67"	1	H01069
			5	H01069-5

COIL TETHER SINGLE-ACTION 1.0KG | 2.2LBS



*Herramienta no incluida

CARACTERÍSTICAS

- Dos mosquetones giratorios ligeros de acción simple.
- Adecuados para fundas, cinturones, bolsas y arneses.
- Perfil bajo y diseño ligero.
- Bobina de acero inoxidable extra gruesa recubierta de PU.
- Resistente al calor y a los cortes.

CARGA MÁX.	LONGITUD MÍN.	LONGITUD MÁX.	CDAD	CÓDIGO
1.0 kg 2.2 lbs	40 cm 15"	1.6 m 63"	1	H01068
			5	H01068-5

COIL TETHER SINGLE-ACTION (NON-CONDUCTIVE) 1.0 KG | 2.2LBS

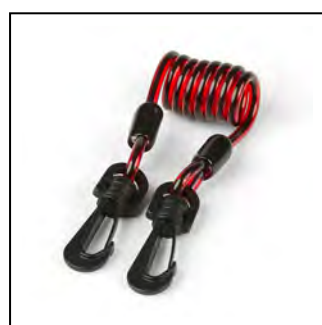

CARACTERÍSTICAS

- Dos clips de polietileno giratorios ligeros de acción simple.
- Perfil bajo y diseño ligero.
- Adecuadas para trabajar en entornos con tensión eléctrica.

CARGA MÁX.	LONGITUD MÍN.	LONGITUD MÁX.	CDAD	CÓDIGO
1.0 kg 2.2 lbs	17 cm 7.0"	77 cm 30"	1	H01062
			10	H01062-10

WEBBING WRIST TETHER DUAL-ACTION 2.5KG | 5.5LBS

CUMPLE CON
ANSI/ISEA 121-2018



*Herramienta no incluida

CARACTERÍSTICAS

- Dos mosquetones resistentes de doble acción.
- Correas resistentes a la abrasión.
- Diseño ligero y duradero.

CARGA MÁX.	LONGITUD	CDAD	CÓDIGO
2.5 kg 5.5 lbs	25 cm 10"	1	H01060
		10	H01060-10

CORREAS DE SUJECIÓN

WEBBING WRIST TETHER SINGLE-ACTION 2.5KG | 5.5LBS



*Guante/Herramienta no incluido

CARACTERÍSTICAS

- Dos mosquetones giratorios.
- Cinta resistente a la abrasión.
- Ideal para su uso con guantes y muñequeras GRIPPS.
- Duraderas y ligeras.

CARGA MÁX.	LONGITUD	QTY	CÓDIGO
2.5 kg 5.5 lbs	25 cm 10"	1	H01067
		10	H01067-10

WEBBING TOOL TETHER/SHOULDER STRAP - 5KG | 11LBS

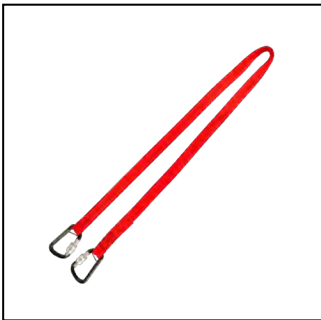

*Bolso no incluido

CARACTERÍSTICAS

- Dos mosquetones con cierre de rosca de doble acción.
- Correas resistentes a la abrasión.
- Diseño duradero y ligero.

CARGA MÁX.	LONGITUD MÍN.	LONGITUD MÁX.	CÓDIGO
5.0 kg 11 lbs	105 CM 41"	170 cm 67"	H01077

COIL HARD HAT TETHER



CUMPLE CON ANSI/ISEA 121-2018



*Casco no incluido

CARACTERÍSTICAS

- Diseño ligero y de perfil bajo.
- Abrazadera metálica extremadamente resistente.
- Bobina de PU de calidad industrial.

CARGA MÁX.	LONGITUD MÍN.	LONGITUD MÁX.	QTY	CÓDIGO
0.5 kg 1.0 lbs	11 cm 4.0"	86 cm 34"	1	H01070
			10	H01070-10

COIL HARD HAT TETHER (NON-CONDUCTIVE)



CUMPLE CON ANSI/ISEA 121-2018



*Casco no incluido

CARACTERÍSTICAS

- Diseño no conductor.
- Diseño ligero y de perfil bajo.
- Abrazadera de poliéster extremadamente resistente.
- Bobina de PU de calidad industrial.

CARGA MÁX.	LONGITUD MÍN.	LONGITUD MÁX.	QTY	CÓDIGO
0.5 kg 1.0 lbs	11 cm 4.0"	86 cm 34"	1	H01075
			10	H01075-10



GRIPPS
CORPORATE QUALITY

OXGRIP

OXGRIP

GRIPPS

GRIPPS®

COIL E-TETHER WITH POLY CLIP & E-CATCH (NON-CONDUCTIVE)



CARACTERÍSTICAS

- Clip de poliéster resistente.
- Bobina de PU de calidad industrial.
- Diseño no conductor.
- Compatible con el GRIPPS® E-Catch.

NOMBRE DEL PRODUCTO	CARGA MÁX.	LONGITUD MÍN.	LONGITUD MÁX.	CDAD	CÓDIGO
Coil E-Tether with Poly Clip	0.5 kg 1.0 lbs	18 cm 7.0"	86 cm 34"	1	H01063
				10	H01063-10
Coil E-Tether with Poly Clip & E-Catch	0.5 kg 1.0 lbs	18 cm 7.0"	86 cm 34"	1	H01061
				10	H01061-10

COIL E-TETHER WITH STEEL CLAMP & E-CATCH

CUMPLE CON ANSI/ISEA 121-2018



CARACTERÍSTICAS

- Abrazadera de acero resistente.
- Bobina de PU de calidad industrial.
- Perfil bajo y ligero.
- Compatible con el GRIPPS® E-Catch.

NOMBRE DEL PRODUCTO	CARGA MÁX.	LONGITUD MÍN.	LONGITUD MÁX.	CDAD	CÓDIGO
Coil E-Tether with Steel Clamp	0.5 kg 1.0 lbs	18 cm 7.0"	86 cm 34"	1	H01066
				10	H01066-10
Coil E-Tether with Steel Clamp & E-Catch	0.5 kg 1.0 lbs	18 cm 7.0"	86 cm 34"	1	H01064
				10	H01064-10

COIL E-TETHER WITH POLY CLAMP & E-CATCH (NON-CONDUCTIVE)

CUMPLE CON ANSI/ISEA 121-2018



CARACTERÍSTICAS

- Abrazadera de poli resistente.
- Bobina de PU de calidad industrial.
- Perfil bajo y ligero.
- Compatible con el GRIPPS® E-Catch.

NOMBRE DEL PRODUCTO	CARGA MÁX.	LONGITUD MÍN.	LONGITUD MÁX.	QTY	CÓDIGO
Coil E-Tether with Poly Clamp	0.5 kg 1.0 lbs	18 cm 7.0"	86 cm 34"	1	H01065
				10	H01065-10
Coil E-Tether with Poly Clamp & E-Catch	0.5 kg 1.0 lbs	18 cm 7.0"	86 cm 34"	1	H01059
				10	H01059-10

CORREAS

COIL E-TETHER WITH DUAL LOCKING CARABINER & E-CATCH



CARACTERÍSTICAS

- Clip de poliéster resistente.
- Bobina de PU de calidad industrial.
- Mosquetón de doble cierre.
- Compatible con el GRIPPS® E-Catch.

NOMBRE DEL PRODUCTO	CARGA MÁX.	LONGITUD MÍN.	LONGITUD MÁX.	CDAD	CÓDIGO
Coil E-Tether w/ Dual Locking Carabiner	0.5 kg 1.0 lbs	18 cm 7.0"	120 cm 47"	1	H01054
				10	H01054-10
Coil E-Tether w/ Dual Locking Carabiner & E-catch	0.5 kg 1.0 lbs	18 cm 7.0"	120 cm 47"	1	H01053
				10	H01053-10

GEAR KEEPER RETRACTABLE TOOL TETHER WITH LOCK

CUMPLE CON ANSI/ISEA 121-2018



CARACTERÍSTICAS

- Mosquetón de acero inoxidable de doble acción.
- Función de retractor de bloqueo.
- Clip de hebilla para intercambiar herramientas al instante.
- Incluye retractor y 1 x Gear Keeper Tool Tether Connector.

NOMBRE DEL PRODUCTO	CARGA MÁX.	LONGITUD MÁX.	CÓDIGO
Gear Keeper Retractable Tether with Lock 0.45 kg	0.45 kg 1.0 lb	1.5 m 59"	H01128
Gear Keeper Retractable Tether with Lock 0.9 kg	0.9 kg 2.0 lbs		H01127

GEAR KEEPER TOOL TETHER CONNECTOR

CUMPLE CON ANSI/ISEA 121-2018



CARACTERÍSTICAS

- Cordón de nylon amortiguador.
- Clip de hebilla para cambiar las herramientas al instante.
- Disponible en dos tamaños diferentes.
- Fabricado en EE. UU.

NOMBRE DEL PRODUCTO	CARGA MÁX.	LONGITUD MÁX.	CDAD	CODE
Gear Keeper Tool Tether Connector 0.45 KG	0.45 kg 1.0 lb	1.5 m 59"	10	H01126
Gear Keeper Tool Tether Connector 0.9 KG	0.9 kg 2.0 lbs		10	H01129

CORREAS

TOOL GRAPPLE® WITH AUTO-STOP



*Herramienta no incluida

CARACTERÍSTICAS

- Cable de sujeción auto retráctil de 1.25m / 49".
- Carcasa de caucho sintético ABS.
- Cable de acero inoxidable recubierto de PU.
- Puede anclarse a un arnés, cinturón de trabajo o muñequera.
- Función de parada automática.

CARGA MÁX.	LONGITUD MÁX.	CÓDIGO
2.5 kg 5.5 lbs	1.25 m 49"	H01123

TOOL GRAPPLE® WITH DUAL LOCKING CARABINER



*Herramienta no incluida

CARACTERÍSTICAS

- Cable de sujeción auto retráctil de 1.25m / 49".
- Carcasa de caucho sintético ABS.
- Cable de acero inoxidable recubierto de PU.
- Puede anclarse a un arnés, cinturón de trabajo o muñequera.

CARGA MÁX.	LONGITUD MÁX.	CÓDIGO
2.5 kg 5.5 lbs	1.25 m 49"	H01122-C

STEEL CABLE RETRACTOR UNIT



CARACTERÍSTICAS

- Diseñado para su uso en fundas y bolsas de herramientas GRIPPS.
- Fabricado con cable de acero.
- Fabricado en EE. UU.

CARGA MÁX.	LONGITUD MÁX.	CÓDIGO
0.7 kg 1.5 lbs	1.2 m 47"	H01120

KEVLAR CABLE RETRACTOR WITH AUTO-STOP



CARACTERÍSTICAS

- Diseñado para su uso en fundas y bolsas de herramientas GRIPPS.
- Fabricado con cable de kevlar.
- Función de parada automática.
- Fabricado en EE. UU.

CARGA MÁX.	LONGITUD MÁX.	CÓDIGO
0.7 kg 1.5 lbs	1.2 m 47"	H01125

CORREAS

DUAL-ACTION CARABINER 2.5KG | 5.5LBS



CARACTERÍSTICAS

- Fabricada en aleación resistente y ligera.
- Doble acción con bloqueo automático.
- Diseño resistente o probado.
- Cabezal giratorio para evitar enredos en la correa.
- Superficie de agarre profunda para evitar deslizamientos.
- Ancho de apertura de 13mm/0.5".

CARGA MÁX.	CÓDIGO
2.5 kg 5.5 lbs	H01093

SAFETY GLASSES TETHER



*Gafas no incluidas

CARACTERÍSTICAS

- Correas de alambre recubiertas de PU de primera calidad.
- Agarres de silicona que sujetan de forma segura todos los estilos de gafas de seguridad.
- Longitud ajustable.
- Capacidad de carga.

CARGA MÁX	LONGITUD CERRADO	CÓDIGO
0.1kg 0.22 lbs	2.3 cm 0.9"	H10000





CATT

BOLSOS Y
FUNDAS

GRIPPS®

BOLSOS Y FUNDAS

MULE BAG 80KG | 176LBS



Mule Bag, el campeón de la gama de bolsas de elevación GRIPPS®, ofrece una amplia gama de opciones de transporte y montaje en lugar de trabajo.

Su robusto diseño con múltiples puntos de refuerzo lo convierte en uno de los bolsos elevadores más resistentes del mercado mundial, diseñado específicamente para funcionar y durar en los entornos laborales más hostiles.

CARACTERÍSTICAS

- Ancho compatible con jaulas de escalera estándar.
- Correas de mochila reforzadas, correas de montaje EWP y Puntos de elevación con capacidad de carga.
- Insert blindado para mayor protección cuando se lleva la mochila.
- Fundas para herramientas pesadas con capacidad de carga en ambos lados de la mochila.
- Puntos de anclaje dentro y fuera de la bolsa para múltiples opciones de sujeción.
- Múltiples comportamientos en el interior de la mochila para guardar y organizar las herramientas.
- Cierre con cremallera para una seguridad total de las herramientas.
- Pies de goma para una mayor durabilidad de la base.

CARGA MÁX. (D-RING)	CARGA MÁX. (LIFTING)	ALTURA	ANCHO	PROFUNDIDAD	CÓDIGO
3.0kg 6.6lbs	80kg 176lbs	45cm 18"	40cm 15.7"	21cm 8.0"	H01140

MULE TOOL BACKPACK 20KG | 44LBS



Basada en el éxito de ventas GRIPPS® Mule Bag, el Mule Tool Backpack proporciona la misma funcionalidad clave en un diseño más pequeño y compacto.

Este bolso ligero y versátil está fabricado con cuero de PVC y materiales de nailon. Extremadamente duradera, el Mule Tool Backpack cuenta con material reforzado adicional en la base para proteger contra pinchazos.

CARACTERÍSTICAS

- Diseño ligero, duradero y robusto.
- Fabricada en piel PVC impermeable y cierres de cremallera.
- Base reforzada a prueba de pinchazos.
- Panel frotan abatible.
- Correas de montaje con capacidad de carga para fijar a rieles y andamios.
- Mangas, bolsillos y correas para organizar herramientas.
- Múltiples puntos de anclaje internos y externos con capacidad de carga.
- Tamaño ideal para subir escaleras en áreas de tamaño restringido.

CARGA MÁX. (D-RING)	CARGA MÁX. (LIFTING)	ALTURA	ANCHO	PROFUNDIDAD	CÓDIGO
3.0kg 6.6lbs	20kg 44lbs	42cm 16"	32cm 13"	10cm 3.9"	H01141

TRANSPORTE Y ALMACENAMIENTO

BISON BAG 45KG | 99LBS



Repleto de funciones, el Bison Bag proporciona una solución integral para la gestión, el transporte y la sujeción de herramientas para trabajar en altura.

Los anclajes de sujeción dentro y fuera de la mochila mantienen las herramientas seguras y accesibles, y un cierre de cordón extra resistente mantiene el contenido seguro contra derrames y caídas.

Construido para entornos industriales hostiles a partir de 26oz. El Bison Bag protege contra los pinchazos con un inserto de material compuesto integrado en la base de la bolsa.

Una correa de elevación con capacidad de carga permite transportar fácilmente el Bison Bag al área de trabajo. Disponible con opción de mosquetón.



MOSQUETÓN OPCIONAL

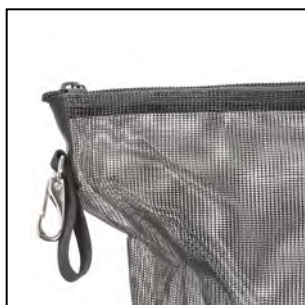

CARACTERÍSTICAS

- Múltiples bolsillos interiores para una organización integral de herramientas.
- Insert compuesto a prueba de pinchazos.
- Puntos de anclaje en el interior y exterior de la base.
- Construido con lona extra resistente de 26oz.

NOMBRE DEL PRODUCTO	CARGA MÁX. (D-RING)	CARGA MÁX. (STRAP)	ALTURA	DIÁMETRO	CÓDIGO
BISON BAG	2.5 kg 5.5 lbs	45 kg 100 lbs	40 cm 16"	30 cm 12"	H01115
BISON BAG WITH CARABINER	2.5 kg 5.5 lbs	45 kg 100 lbs	40 cm 16"	30 cm 12"	H01115-C



BOLSOS Y FUNDAS

BULL BAG - 113KG | 249LBS



*Anclajes no incluidos

CARACTERÍSTICAS

- El cierre de velcro protege contra derrames accidentales.
- La tira de tejido con capacidad de carga proporciona 6 puntos de anclaje de correa adicionales.
- Los pies de goma protegen la base de la bolsa y brindan estabilización en superficies duras.
- Un borde reforzado alrededor de la apertura de la bolsa protege contra daño.
- Un fuerte insert compuesto en la base de la bolsa protege contra pinchazos.
- Fabricado con vinilo repelente al aceite de alta resistencia y probado para durar en los entornos de construcción más duros.
- La resistente funda de malla permite que entre luz en la bolsa y la mantiene rígida (mientras está en posición vertical).
- Puntos de anclaje integrados dentro del cubo, lo que permite conectar las herramientas directamente al interior de cada bolsa.

CARGA MÁX. (D-RING)	CARGA MÁX. (LIFTING)	ALTURA	DIÁMETRO	CÓDIGO
2.5 kg 5.5 lbs	113 kg 250 lbs	38 cm 15"	31 cm 12"	H01110

ZIP-LOCK BAG - 30KG | 66LBS



CARACTERÍSTICAS

- Resistente a la perforación y al agua.
- Cerramiento de la tapa de nylon de 10mm/0.4" de peso.
- Cubierta y fondo reforzados.

CARGA MÁX.	ALTURA	DIÁMETRO	CÓDIGO
30 kg 66 lbs	38 cm 15"	31 cm 12"	H01112

TRANSPORTE Y ALMACENAMIENTO

LOCKJAW CLIMBERS BAG 10KG | 22LBS

CUMPLE CON
ANSI/ISEA 121-2018



CARACTERÍSTICAS

- Los anclajes pesados se instalan dentro y fuera de la bolsa.
- Cerramiento de engranaje pesado para la seguridad contra los contenidos que se caen.
- El mecanismo de arranque metálico mantiene la bolsa abierta o cerrada.
- Bolsos internos para la organización de herramientas.

CARGA MÁX. (D-RING)	CARGA MÁX. (LIFTING)	ALTURA	DIÁMETRO	CÓDIGO
2.5 kg 5.5 lbs	10 kg 22 lbs	30 cm 12"	20 cm 7.0"	H01135

LOCKJAW RIGGERS BAG 5KG | 11LBS



CARACTERÍSTICAS

- Bolso de herramientas certificado de carga pesada para herramientas de mano pequeñas y adhesivos.
- Una abertura metálica que permite que el bolso sea cerrado o abierto.
- Cremallera de resistencia industrial para asegurar totalmente el contenido.
- Bolsillos, fundas y bolsas de organización de herramientas en la funda interior.
- Un total de 10 D-Rings clasificados en la carga para anclar los amarres.
- Se pueden conectar a cinturones de trabajo y alambres en una variedad de ubicaciones.

TAMAÑO (ANCHO X ALTO X PROFUNDIDAD)	CARGA MÁX. (D-RING)	CARGA MÁX. (BOLSO)	CÓDIGO
23 cm x 26 cm x 10 cm 9.0" x 10" x 4.0"	2.5 kg 5.5 lbs	5.0 kg 11 lbs	H02106

LIFTING BAG INSERT

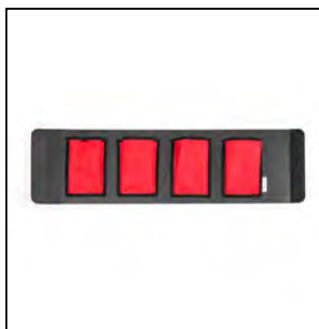

CARACTERÍSTICAS

- Transforma instantáneamente tu GRIPPS® Bag Insert en una bolsa de herramientas de trabajo con el GRIPPS® Lifting Bag.
- Fabricada en nylon de alta resistencia.
- 4 bolsillos reforzados para herramientas.
- Compatible con las siguientes bolsas de elevación GRIPPS® lifting bags: H01110, H01115, H01112.

TAMAÑO	DIÁMETRO	CÓDIGO
93 cm x 27 cm x 0.4 mm 37" x 11" x 0.15"	27 cm - 29 cm 10" - 11"	H01109

BOLSOS Y FUNDAS

SCAFFOLD TUBE LIFTING BAG 45KG | 100LBS



CARACTERÍSTICAS

- Tubos de elevación y transporte hasta 1.8m/71" de longitud.
- 6 D-Rings con capacidad de carga alrededor de la abertura de la bolsa.
- Base reforzada de Hypalon resistente a los pinchazos, los productos químicos y la temperatura.
- Fabricada con lona de algodón de 26oz.
- Cierre con cordón para asegurar el contenido.

CARGA MÁX. (D-RING)	CARGA MÁX. (LIFTING)	CÓDIGO
2.5 kg 5.0 lbs	45 kg 100 lbs	H01101

SEAL BAG 20KG | 44LBS



Las bolsas GRIPPS Seal son bolsas resistentes e impermeables diseñadas para los lugares de trabajo industriales más exigentes. Fabricadas con material de lona reforzada, con correas desmontables y cremallera impermeable, estas bolsas están preparadas para cualquier lugar de trabajo. Una sólida bolsa de lona para añadir a su colección de equipos de trabajo.

CARACTERÍSTICAS

- Bolsa para barriles de lona de PVC resistente a la intemperie.
- 10 cremalleras impermeables.
- Las correas acolchadas para los hombros convierte la bolsa en mochila.
- Cinchas resistentes de 2" que rodean la bolsa para mayor resistencia.
- Asas de transporte en los extremos.
- Doble correa de compresión QR.

TAMAÑO	CARGA MÁX.	VOLUMEN	CÓDIGO
60 cm x 35 cm x 35 cm 23.62" x 13.8" x 13.8"	20kg 44lbs	64 l 17 gal	H01102



TRANSPORTE Y ALMACENAMIENTO

GRIPPS TETHERING STATION (G.T.S.)

*Herramientas y anclajes no incluidas.

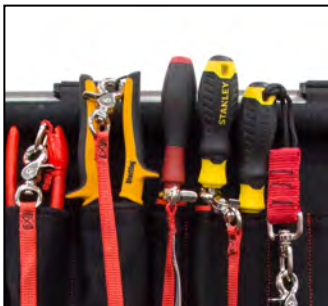
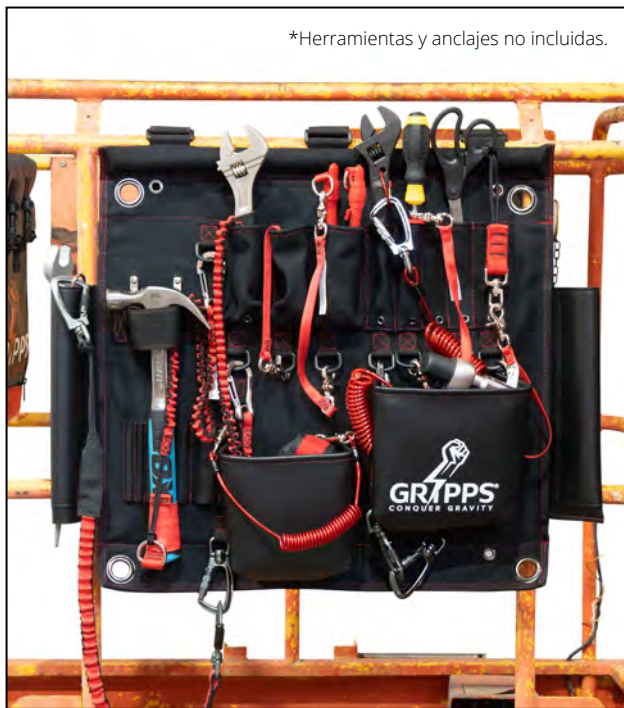

La GTS-20T GRIPPS® Tethering Station es una estación de trabajo móvil de anclajes totalmente funcional, adecuada para una capacidad de herramientas de 20x y una variedad de entornos. Construido a partir de una tela extra pesada de 26oz.

Para todos los trabajos de altura, aplique el GTS a los tubos de andamios, barandillas o jaulas EWP utilizando las correas de carga y de difícil desgaste. Los ojales reforzados permiten colgar el GTS mediante ganchos o atarlo con cuerda para adaptarlo a prácticamente cualquier otro entorno imaginable.

Apoyado por un fondo rígido que evita la torsión o la distorsión, el GTS está cargado con opciones para un kit de herramientas completo. Las bolsas dobles de uso general están reforzadas con un revestimiento adhesivo interno, perfecto para herramientas de batería. Una variedad de revestimientos y cubiertas de tela mantienen su conjunto completo de herramientas manuales, pesadas y equipo organizado y accesible.

CARACTERÍSTICAS

- Organiza y sujeta hasta 20 herramientas.
- Correas de montaje compatibles con jaulas EWP, tubos de andamio y barandillas.
- El soporte rígido reforzado crea una estación de trabajo estable.
- Lona extra resistente de 26oz.

MODELO	TAMAÑO (ANCHO X ALTO X PROFUNDIDAD)	CARGA MÁX. (D-RING)	CÓDIGO
20T	60cm x 55cm 24" x 22"	1.0 kg 2.2 lbs	H01147
Rain cover		NA	H01147-RC

BOLSOS Y FUNDAS

BOLT-VAULT 2.5KG | 5LBS



CARACTERÍSTICAS

- Permite instalar y extraer tuercas y tornillos dentro de la "bóveda" cerrada.
- Fabricado en nylon de alta resistencia.
- El panel de tejido elástico frontal permite la inserción de objetos roscados.
- El panel lateral de tejido elástico permite la inserción de llaves.
- Dos paneles laterales de malla permiten la visibilidad en el interior de la cámara.

TAMAÑO (ANCHO X ALTO X PROFUNDIDAD)	CARGA MÁX. (D-RING)	CARGA MÁX. (BOLSO)	CÓDIGO
11 cm x 25 cm x 13 cm 4.25" x 10" x 5.0"	2.5 kg 5.0 lbs	2.5 kg 5.0 lbs	H02105

BOLT-SAFE POUCH 5KG | 11LBS



CARACTERÍSTICAS

- Mantiene objetos como tuercas, pernos, tornillos, etc. bien cerrados.
- Se adapta fácilmente a la mayoría de los cinturones de herramientas y a los arneses y raíles mediante la correa de velcro.
- Material de lona que repele el aceite y es fácil de limpiar.
- Gracias a su sistema de autocierre automático, se acabaron las tapas y las cremalleras.

TAMAÑO (ANCHO X ALTO X PROFUNDIDAD)	CARGA MÁX. (D-RING)	CARGA MÁX. (BOLSO)	CÓDIGO
22 cm x 26 cm x 9 cm 8.5" x 10" x 3.5"	2.5 kg 5.0 lbs	5.0 kg 11 lbs	H02101

BOLT-SAFE RAIL BAG 5KG | 11LBS

CUMPLE CON
ANSI/ISEA 121-2018



CARACTERÍSTICAS

- Mantiene los objetos pequeños, como tuercas, pernos, tornillos, etc., bien cerrados.
- Se sujeta fácilmente a cinturones de herramientas, arneses y raíles.
- Fabricado con lona resistente que repele el aceite y es fácil de limpiar.
- Gracias a su sistema de autocierre automático, se acabaron las tapas y las cremalleras.
- Ventana de malla reforzada que deja pasar la luz al interior de la bolsa.

TAMAÑO (ANCHO X ALTO X PROFUNDIDAD)	CARGA MÁX. (BOLSO)	CÓDIGO
24 cm x 30 cm x 9 cm 9.5" x 12" x 3.5"	5.0 kg 11 lbs	H02102

TRANSPORTE Y ALMACENAMIENTO

SECURPULLEY WITH FIXED MOUNT



CARACTERÍSTICAS

- Se suministra con un brazo fijo de montaje en andamio.
- Totalmente resistente al agua.
- Rápido proceso de instalación.
- Ligero y fácil de usar.
- Fabricado en Italia.

CARGA MÁX.	Diámetro de Cuerda Permitido	CÓDIGO
50 kg 110 lbs	20 mm 0.79"	M06020

SWIVEL MOUNTING ARM



CARACTERÍSTICAS

- Rápido proceso de instalación.
- Se monta fácilmente en un tubo de andamio estándar.
- Cierre rápido incorporado.
- Fabricado en Italia.

CARGA MÁX.	CÓDIGO
50 kg 110 lbs	M06021





CONECTORES DE HERRAMIENTAS

GRIPPS®

CONECTORES DE HERRAMIENTAS

NIPS - 1KG/2.2LB SOLID TOOL CONNECTOR PACK FOR TOOL BELT

CUMPLE CON
ANSI/ISEA 121-2018



*Herramienta no incluida

Las pinzas ahora pueden conectarse de forma segura a su cinturón de herramientas con este cómodo paquete, que cuenta con la cinta GRIPPS V-Gripp Tape, un enganche para herramientas GRIPP Shrink y un enganche giratorio. El Swivel Catch trabaja para prevenir la confusión al trabajar con herramientas de mano en altura.

CONTENIDO DEL KIT	CÓDIGO
0.1 x V Gripp Tape	H07003
0.1 x Gripp Shrink 25mm x 50mm	
1 x Tool Catch 12mm x 55mm	
1 x Swivel Catch 130mm	

HAMMER - 2.5KG/5.5LB SOLID HANDLE CONNECTOR PACK FOR TOOL BELT

CUMPLE CON
ANSI/ISEA 121-2018



*Herramienta no incluida

Obtén todos los conectores que necesitas para añadir cualquier martillo a tu cinturón de herramientas con este paquete. Incluyendo la única cinta GRIPPS V-Gripp auto vulcanizante (que es resistente al calor, el agua y al aceite), un Tool Catch y GRIPP Shrink, ningún martillo es un reto.

Una vez aplicado a su martillo, puede utilizar el cable GRIPPS H01073 existente para conectar entre su cinturón y su nuevo martillo Tool Catch.

Nota - La carga máxima de su martillo puede ser hasta 2.5KG/5.5LBS

CONTENIDO DEL KIT	CÓDIGO
1 x V Gripp Tape	H07000
1 x Tool Catch	
1 x GRIPP Shrink 51mm x 76mm	

MEASURING TAPE CONNECTOR PACK FOR TOOL BELT

CUMPLE CON
ANSI/ISEA 121-2018



*Herramienta no incluida

GRIPPS Measuring Tape Connection Pack for Tool Belt incluye los elementos esenciales necesarios para añadir una cinta métrica a su cinturón de trabajo. El enganche para cinta métrica GRIPPS permite quitar y guardar la cinta métrica de forma rápida y sencilla. El cierre giratorio GRIPPS incluido (130mm), ayuda a prevenir enredos cuando se trabaja con herramientas manuales en altura y reduce la tensión encontrada cuando se conecta directamente una herramienta a un retractor.

Nota - la carga máxima de su herramienta no puede exceder de .7kg or 1.5lbs cuando se conecta a un retractor GRIPPS.

CONTENIDO DEL KIT	CÓDIGO
1 x Tape Measure Catch	H07005
1 x GRIPP Shrink 51mm x 76mm	

CONECTORES DE HERRAMIENTAS

SCAFFOLD KEY & LEVEL CONNECTOR PACK FOR TOOL BELT

CUMPLE CON ANSI/ISEA 121-2018



*Herramienta no incluida

Ya sea que necesite sostener una llave de andamio o un nivel de burbuja, este pack incluye GRIPPS Swivel Catch 130mm, que evita enredos al trabajar con herramientas manuales en altura. Pasa fácilmente tu gancho giratorio a través del agujero/apertura de tu llave de andamio o nivel de burbuja y conéctalo a tu retractor de cinturón existente.

Nota - la carga máxima de su herramienta no puede exceder .7kg o 1.5lbs cuando se conecta a un retractor GRIPPS.

CONTENIDO DEL KIT	CÓDIGO
1 x Swivel Catch 130mm	H07006

RATCHET/WRENCH - 1KG/2.2LB OPEN TOOL CONNECTOR PACK FOR TOOL BELT

CUMPLE CON ANSI/ISEA 121-2018



*Herramienta no incluida

Consigue todos los conectores que necesitas para añadir una llave tuvo o inglesa a tu cinturón de herramientas con facilidad. Este paquete incluye un cable GRIPPS Screwlock intercambiable y un enganche giratorio. El cierre giratorio evita enredos al trabajar con herramientas manuales en altura y permite un rango de movimiento operativo de 360 grados.

Nota - La carga máxima de su herramienta puede ser hasta 2.5KG/5.5LBS

CONTENIDO DEL KIT	CÓDIGO
1 x Screwlock Cable 120 mm	H07001
1 x Swivel Catch 130mm	

2X TOOL OPEN CONNECTOR PACK

CUMPLE CON ANSI/ISEA 121-2018



*Herramienta no incluida

Este paquete de conectores de herramientas le dará la flexibilidad para añadir cualquier herramienta de mano con un agujero/abertura existente a su cinturón de trabajo con facilidad. Los cables Gripplock proporcionan un punto de conexión permanente para sus herramientas, mientras que la captura de giros GRIPPS adicional proporcionará flexibilidad adicional - como puente entre su retractor de cinturón y el cable Gripplock.

Note - la carga máxima de su herramienta no puede exceder .7kg o 1.5lbs, cuando se conecta a un tractor GRIPPS.

CONTENIDO DEL KIT	CÓDIGO
1 x Gripplock Cable	H07007
1 x Swivel Catch 130mm	



CINTURONES Y FUNDAS

GRIPPS®

CINTURONES Y FUNDAS

COMFORT WORK BELT WITH BACK SUPPORT

CUMPLE CON
ANSI/ISEA 121-2018



CARACTERÍSTICAS

- Permite la personalización total de la disposición de la funda y la bolsa.
- Múltiples anclajes de sujeción con capacidad de carga.
- Soporte de espalda "Ergo-Motion" diseñado para ofrecer la máxima comodidad.
- Diseño "Ergo-Motion" concebido para distribuir uniformemente el peso de un cinturón cargado sobre el usuario.
- Estructura de Cordura de alta resistencia.

CARGA MÁX. (D-RING)	DURACIÓN	TAMAÑO	CÓDIGO
2.5 kg 5.5 lbs	140cm 55"	One Size Fits All	H01116

ERGO-MOTION BACK SUPPORT

CUMPLE CON
ANSI/ISEA 121-2018



CARACTERÍSTICAS

- 4x Puntos de conexión del suspensor.
- Sorprendentemente cómodo.
- Compatible con el GRIPPS® Reinforced Synthetic Work Belt y Econo Belt.

CARGA MÁX. (D-RING)	LONGITUD	TAMAÑO	CÓDIGO
2.5 kg 5.5 lbs	130cm 51"	One Size Fits All	H01118

REINFORCED SYNTHETIC WORK BELT



CARACTERÍSTICAS

- Compatible con el soporte de espalda Ergo-Motion.
- Estructura de Cordura de alta resistencia.
- Cinturón reforzado con soporte de polipropileno.
- Hebilla de doble pasador.
- Diseño 'Ergo-Motion' para máximo confort.

LONGITUD	TAMAÑO	CÓDIGO
140cm 55"	One Size Fits All	H01119



GRIPPS®

CINTURONES Y FUNDAS

ECONO BELT



CARACTERÍSTICAS

- Cinturón de nailon ultraligero y resistente.
- Ajustable a cualquier longitud con incrustación de velcro.
- Hebilla resistente.

CARGA MÁX.	TAMAÑO	CÓDIGO
15 kg 33 lbs	One Size Fits All	H01114

LEATHER WORK BELT

CUMPLE CON ANSI/ISEA 121-2018



CARACTERÍSTICAS

- Cinturón de nailon ultraligero y resistente.
- Ajustable a cualquier longitud con incrustación de velcro.
- Hebilla resistente.

TAMAÑO	CÓDIGO
SMALL	H01117-S
MEDIUM	H01117-M
LARGE	H01117-L

BELT-LOOP ANCHOR

CUMPLE CON ANSI/ISEA 121-2018

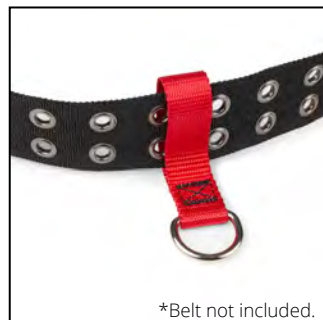

*Belt not included.

CARACTERÍSTICAS

- Anilla en D-Ring.
- Fabricado con cinchas resistentes a la abrasión.
- Compatible con todos los tamaños de cinturón estándar.

CARGA MÁX.	CALIDAD	CÓDIGO
2.5 kg 5.5 lbs	1	H01142
	10	H01142-10

BOA HOLSTER

CUMPLE CON ANSI/ISEA 121-2018



*Belt not included.

CARACTERÍSTICAS

- Ideal para sujetar una amplia gama de herramientas a batería en un cinturón de trabajo.
- Fabricada de plástico ligero de resistencia industrial.
- Mecanismo de resorte que atrapa inmediatamente las herramientas manuales en la funda.
- Compatible con prácticamente cualquier cinturón de trabajo.

CARGA MAX.	TAMAÑO	CÓDIGO
5.0 kg 11 lbs	One Size Fits All	H02031

CINTURONES Y FUNDAS

CLAW HAMMER HOLSTER

CUMPLE CON
ANSI/ISEA 121-2018



*Anclaje/martillo no incluidos.

CARACTERÍSTICAS

- Compatible con todos los cinturones de trabajo estándar.
- Botón de cierre a presión para asegurar el martillo en la funda.
- 2 x D-Rings con capacidad de carga.
- Diseño ligero con resistencia industrial.

CARGA MÁX.	CÓDIGO
2.5 kg 5.0 lbs	H02062

SCAFFOLD KEY HOLSTER



*Llave de andamio y cierre giratorio no incluidos.

CARACTERÍSTICAS

- Compatible con todos los cinturones de trabajo estándar.
- 2 x D-Rings con capacidad de carga.
- Diseño ligero con resistencia industrial.
- Compatible con GRIPPS® Retractor Units.

NOMBRE DEL PRODUCTO	CARGA MÁX. (D-RING)	CARGA MÁX. (RETRACTOR)	LONGITUD MÁX.	CÓDIGO
Scaffold Key Holster	2.5 kg 5.5 lbs	NA	1.2 m 47"	H02047
Retractable Scaffold Key Holster	2.5 kg 5.5 lbs	0.7 kg 1.5 lbs	1.2 m 47"	H02049

RATCHET/WRENCH HOLSTER MKII



H02090



*Trinquete/gancho giratorio no incluido.



H02091



*Trinquete/gancho giratorio no incluido.

Diseñada para transportar una amplia gama de carracas y llaves, la funda para carracas/llaves facilita el transporte y el uso de las herramientas cuando se trabaja en altura.

Esta funda también incluye la opción de un retractor de liberación horizontal.

CARACTERÍSTICAS

- Compatible con todos los cinturones de trabajo estándar.
- 2 x D-Rings con capacidad de carga.
- Orificio de drenaje.
- Diseño ligero con resistencia industrial.
- Compatible con GRIPPS® Retractor Units.

NOMBRE DEL PRODUCTO	CARGA MÁX. (D-RING)	CARGA MÁX. (RETRACTOR)	LONGITUD MÁX.	CÓDIGO
Ratchet/Wrench Holster MKII	2.5 kg 5.5 lbs	N/A	1.2 m 47"	H02090
Retractable Ratchet/Wrench Holster MKII	2.5 kg 5.5 lbs	0.7 kg 1.5 lbs	1.2 m 47"	H02091

CINTURONES Y FUNDAS

SINGLE TOOL HOLSTER MKII



CARACTERÍSTICAS

- Compatible con todos los cinturones de trabajo estándar.
- 2 x D-Rings con capacidad de carga.
- Orificio de drenaje.
- Diseño ligero con resistencia industrial.
- Compatible con GRIPPS® Retractor Units.

NOMBRE DEL PRODUCTO	CARGA MÁX. (D-RING)	CARGA MÁX. (RETRACTOR)	LON- GITUD MÁX.	CÓDIGO
Single Tool Holster MKII	2.5 kg 5.5 lbs	N/A	1.2 m 47"	H02070
Retractable Single Tool Holster MKII		0.7 kg 1.5 lbs		H02071
Retractable Single Tool Holster with Auto-Stop MKII	0.7 kg 1.5 lbs	H02072		

DUAL TOOL HOLSTER MKII



CARACTERÍSTICAS

- Compatible con todos los cinturones de trabajo estándar.
- 2 x D-Rings con capacidad de carga.
- Orificio de drenaje.
- Diseño ligero con resistencia industrial.
- Compatible con GRIPPS® Retractor Units.

NOMBRE DEL PRODUCTO	CARGA MÁX. (D-RING)	CARGA MÁX. (RETRACTOR)	LON- GITUD MÁX.	CÓDIGO
Dual Tool Holster MKII	2.5 kg 5.5 lbs	NA	1.2 m 47"	H02075
Retractable Dual Tool Holster MKII		0.7 kg 1.5 lbs 0.7 kg 1.5 lbs		H02076
Retractable Dual Tool Holster (Combo Retractors) MKII	H02077			
Retractable Dual Tool Holster (Kevlar Retractors) MKII	H02078			

CINTURONES Y FUNDAS

TAPE MEASURE HOLSTER MKII



CARACTERÍSTICAS

- Compatible con todos los cinturones de trabajo estándar y tamaños de cinta métrica estándar.
- 2 x D-Rings con capacidad de carga.
- Diseño ligero con resistencia industrial.
- Compatible con GRIPPS® Retractor Units.
- Orificio de drenaje.

NOMBRE DEL PRODUCTO	CARGA MÁX. (D-RING)	CARGA MÁX. (RETRACTOR)	LONGITUD MÁX.	CÓDIGO
Tape Measure Holster MKII		N/A		H02080
Retractable Tape Measure Holster MKII	2.5 kg 5.5 lbs	0.7 kg 1.5 lbs	1.2 m 47"	H02081

TAPE MEASURE LATCH



CARACTERÍSTICAS

- Compatible con el Tape Measure Catch.
- 2 x D-Rings con capacidad de carga.
- Diseño ligero con resistencia industrial.
- Compatible con GRIPPS® Retractor Units.

NOMBRE DEL PRODUCTO	CARGA MÁX. (D-RING)	CARGA MÁX. (RETRACTOR)	LONGITUD MÁX.	CÓDIGO
Tape Measure Latch		N/A		H02057
Retractable Tape Measure Latch	2.5 kg 5.0 lbs	0.7 kg 1.5 lbs	1.2 m 47"	H02058

TAPE MEASURE CATCH



CARACTERÍSTICAS

- Puede llevarse con o sin cinturón de trabajo.
- Compatible con el GRIPPS® Tape Measure Latch & Tape Measure Holster.
- Compatible con prácticamente todas las marcas y tamaños de cintas métricas de 5 m - 8 m/16.5' - 26'.
- Mantiene la funcionalidad completa de la cinta métrica mientras está asegurada.

CARGA MÁX.	CÓDIGO
0.7 kg 1.5 lbs	H02056

OPCIONES EN KIT	CÓDIGO
1 x Retractable Tape Measure Latch	H02059
1 x Tape Measure Catch	
1 x Swivel Catch	

CINTURONES Y FUNDAS

ADJUSTABLE TWO-WAY RADIO HOLSTER



Compatible con prácticamente todas las Two-Way Radio del mercado, la funda ajustable para radio también es compatible con otros dispositivos electrónicos pequeños, como teléfonos y cámaras.

Fácil de montar en cinturones o arneses de trabajo, la funda ajustable para radio utiliza una funda de montaje de velcro bidireccional para sujetarse al usuario.

Se utiliza junto con una GRIPPS® Coil E-Tether With E-Catch.

CARACTERÍSTICAS

- Compatible con todos los cinturones de trabajo estándar.
- Totalmente ajustable para ser compatible con prácticamente todas las radios bidireccionales.
- Adecuado para su uso con todos los dispositivos electrónicos pequeños, como teléfonos y cámaras.
- Se monta fácilmente en cinturones o arneses de trabajo mediante una funda de montaje de velcro bidireccional.

CARGA MÁX.	CÓDIGO
0.5 kg 1.1 lbs	H02034

OPCIONES EN KIT	CÓDIGO
1 x Two-Way Radio Holster	H02035
1 x Non-Conductive Coil E-Tether With Poly Clip	
1 x E-Catch	

MONITOR/RADMAN HOLSTER



CARACTERÍSTICAS

- Compatible con una amplia gama de monitores, incluidos los RadMan's.
- Se monta fácilmente en cinturones o arneses de trabajo mediante un manguito de montaje de velcro bidireccional.
- Funda de montaje de velcro.
- Compatible con el GRIPPS® Coil E-Tether With Poly Clip.

CARGA MÁX.	CÓDIGO
0.5 kg 1.1 lbs	H02036

WATER BOTTLE INSULATED STAINLESS STEEL



CARACTERÍSTICAS

- Punto de fijación con capacidad de carga incorporado.
- Doble pared aislada al vacío.
- Fabricado en acero inoxidable.
- Exterior con recubrimiento de polvo.
- Cómoda tapa abatible.
- 750ml de volumen.

CARGA MÁX.	CÓDIGO
5 kg 11 lbs	H02020

CINTURONES Y FUNDAS

WATERBOY

CUMPLE CON
ANSI/ISEA 121-2018



*Anclaje no incluido.



CARACTERÍSTICAS

- Diseño de caucho sintético aislante que puede estirarse para adaptarse a la mayoría de tamaños de botellas y latas.
- Funcionalidad total de los botes de spray y las botellas de agua con tapón de rosca mientras están en la funda.

MAX LOAD	CÓDIGO
0.75 kg 1.6 lbs	H02038

WATERBOY XL



*Anclaje no incluido.



CARACTERÍSTICAS

- Diseño de caucho sintético aislante que puede estirarse para adaptarse a la mayoría de tamaños de botellas y latas (hasta 2 litros!).
- Funcionalidad completa de botes de spray y botellas de agua de rosca/tapón en la funda.
- Clip de cinturón deslizante integrado.
- Punto de anclaje integrado para fijar la funda al cinturón.

CARGA MÁX.	CÓDIGO
2 kg 4.4 lbs	H02021



CINTURONES Y FUNDAS

BATTERY CATCH HOLSTER

CUMPLE CON
ANSI/ISEA 121-2018



*Herramienta no incluida.



*Batería no incluida.



CARACTERÍSTICAS

- Sujeta la herramienta eléctrica y la batería en una sola funda.
- Compatible con prácticamente todas las marcas de baterías para herramientas eléctricas.
- Posibilidad de extraer y conectar la batería a la herramienta eléctrica mientras está dentro de la funda.
- Resistente carcasa de nailon reforzado para una mayor durabilidad.
- No afecta al uso de la herramienta eléctrica.

CARGA MÁX.

4.5 kg | 10 lbs

CÓDIGO

H02032



KITS DE HERRAMIENTAS

GRIPPS®

KITS DE HERRAMIENTAS

THE DROP BOX



Una verdadera solución clave, The Drop Box proporciona un soporte del 100% para su política de prevención de caídas de herramientas en el lugar de trabajo y asegura que todos los trabajadores de su sitio tengan acceso a una amplia gama de equipos de protección contra caídas.

Sujete hasta 300 herramientas/dispositivos con una amplia gama de opciones flexibles de conexión, sujeción y anclaje.

Incluye formación On-site sobre el uso de las mejores prácticas.

CARACTERÍSTICAS

- Construcción industrial de acero de 0.6mm x 1.0mm/0.02" x 0.04".
- Puertas con llave y 3 puntos de cierre.
- Cajón deslizante y blanco de trabajo de altura fija.
- Panel de clavijas para ganchos.
- Panel de rejilla para cubetas de plástico.
- Acabado de capa de polvo duradero y de calidad.

ALTO	ANCHO	PROFUNDIDAD	CÓDIGO
1.85 m 73"	1.0 m 39"	56cm 22"	H01409



CONTENIDO DEL KIT

Cdad	SKU	Nombre del Producto	Cdad	SKU	Nombre del producto
1	H04005	Tool Cabinet with Storage Compartment	3	H01110	Bull Bag - 113.0KG
20	H01073	Bungee Tether Dual-Action 7KG	1	H01147	GRIPPS Tethering Station - 20T 1.0KG
3	H01076	Webbing Tether Heavy Duty 15.9KG	5	H02075	Dual Tool Holster MKII
3	H01071	Bungee Heavy-Duty Tether 18 kg	3	H02101	Bolt Safe Pouch
6	H01079	Webbing Tether Extra Heavy Duty Dual-Action - 36.9kg	2	H02106	Lockjaw Riggers Bag
10	H01069	Coil Tether Dual-Action - 2.3kg	30	H01030	Screwlock Cable 120mm
20	H01086	Adjustable Wrist-Anchor	30	H01031	Screwlock Cable 150mm
20	H01021	Swivel Catch 130mm	10	H01032	Screwlock Cable 160mm
20	H01142	Belt-Loop Anchor	10	H01033	Screwlock Cable 200mm
30	H01006	Tool Catch 25mm x 90mm	5	H03048	Little Gripper Kit
30	H01005	Tool Catch 12mm x 55mm	20	H01066	Coil E-Tether With Steel Clamp
6	H01010	V-Gripp Tape	20	H01035	E-Catch
10	H01055	Tool-Hitch 16.0KG	20	H01067	Webbing Wrist Tether Single-Action 2.5 KG
10	H01056	Single Arm Tool-Hitch 16.0KG	20	H01070	Coil Hard Hat Tether
10	H01057	Dual Arm Tool-Hitch 16.0KG	12	S21626-L	C5-Impact Technique With Tool Tether Size: L
2	H01058	Heavy-Duty Tool-Hitch 36.0KG	12	S21626-XL	C5 FlexiLite Impact MKII Glove - XL
10	H02035	Adjustable Two-Way Radio Holster w/Coil E-Tether & E-Catch	3	HS-3010	"DROP ZONE" Barrier Tape
6	H01123	Tool Grapple with Auto-Stop	3	HS-E02000	Bunting Safety Flags on Rope
10	H02039P	Phone Gripper with Coil Tether (Non-Conductive)	1	HS-4010	"TOOL TETHERS MUST BE USED" Mandatory Sign 450mm x 600mm
10	H02056	Tape Measure Catch	1	HS-4011	"TOOL TETHERS MUST BE USED" Mandatory Sign 300mm W x 450mm
10	H02038	Waterboy	1	HS-4012	"TOOL TETHERS MUST BE USED" Mandatory Sign 225mm W x 300mm
3	H02032	Battery Catch Holster	1	H05050	GRIPPS Tether Guide Pack
2	H01114	Econo Belt			

KITS DE HERRAMIENTAS

THE DROP STORE

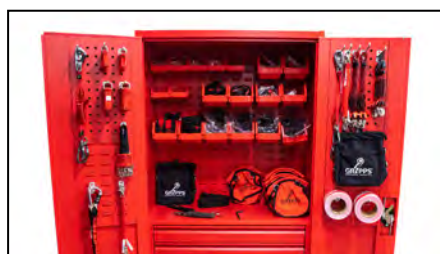

Representando más de 25 años de colaboración e innovación junto a las industrias que trabajan en altura, The Drop Store es su total solución clave para la gestión de este riesgo crítico.

Contiene más de 840 componentes individuales que sirven para hasta 50 trabajadores de altura.

Formación certificada en prevención de objetos caídos y mejores prácticas para 5 personas incluidas.

CARACTERÍSTICAS

- Construcción industrial de acero de 0.6mm x 1.0mm/0.02" x 0.04".
- Puertas con llave y 3 puntos de cierre.
- Cajón deslizante y banco de trabajo de altura fija.
- Formación incluida.

ALTO	ANCHO	PROFUNDIDAD	CÓDIGO
1.85 m 73"	1.0 m 39"	56 cm 22"	H01408

CONTENIDO DEL KIT

Cdad	SKU	Nombre del Producto	Cdad	SKU	Nombre del Producto
1	H04005	Tool Cabinet with Storage Compartment	3	H01307	Modular Drop Mat
1	H05000	Target Zero Drops- Certified Training Course 1/2 Day	5	H02075	Dual Tool Holster MKII
40	H01073	Bungee Tether Dual-Action - 7.0KG	50	H01030	Screwlock Cable 120mm
6	H01079	Webbing Tether Extra Heavy Duty Dual-Action - 36.9kg	50	H01031	Screwlock Cable 150mm
5	H01076	Webbing Tether Heavy Duty - 15.9KG	10	H02101	Bolt Safe Pouch
10	H01071	Bungee Heavy-Duty Tether - 18 kg	5	H03048	Little Gripper Kit
10	H01069	Coil Tether Dual-Action - 2.3kg	4	H01037-10	Tool Rings 25mm (10 Pack)
30	H01086	Adjustable Wrist-Anchor	4	H01038-10	Tool Rings 38mm (10 Pack)
30	H01021	Swivel Catch 130mm	3	H01070-10	Coil Hard Hat Tether (10 Pack)
100	H01006	Tool Catch 25mm x 90mm	1	H01061-10	Coil E-Tether with Poly Clip & E-Catch (Non-Conductive) (10 Pack)
100	H01005	Tool Catch 12mm x 55mm	1	H01059-10	Coil E-Tether with Poly Clamp & E-Catch (Non-Conductive) (10 Pack)
20	H01055	Tool-Hitch -16.0KG	1	H01064-10	Coil E-Tether with Steel Clamp & E-Catch (10 Pack)
20	H01056	Single Arm Tool-Hitch 16.0KG	1	H01053-10	Coil E-Tether with Dual Locking Carabiner & E-Catch (Non-Conductive) (10 Pack)
20	H01057	Dual Arm Tool-Hitch 16.0KG	2	H01068-5	Coil Tether Single-Action 1.0KG
10	H01058	Heavy-Duty Tool-Hitch 36KG	2	H02106	Lockjaw Riggers Bag
1	H02035	Adjustable Two-Way Radio Holster w/Coil E-Tether & E-Catch	15	H10000	Safety Glasses Tether
10	H01123	Tool Grapple with Auto-Stop	2	H02037P	Tablet Gripper with Coil Tether Single-Action 1.0KG
30	H02039P	Phone Gripper with Coil Tether (Non-Conductive)	30	H01067	Webbing Wrist Tether Single-Action - 2.5KG
20	H02056	Tape Measure Catch	12	S21628-L	C5 Eco Impact Glove - L
20	H01010	V-Gripp Tape	12	S21628-XL	C5 Eco Impact Glove - XL
4	H03001	Gripp Shrink 25mm x 50mm (25 Pack)	1	HS-4010	"TOOL TETHERS MUST BE USED" Mandatory Sign 450mm (W) x 600mm (H)
4	H03002	Gripp Shrink 38mm x 51mm (25 Pack)			
20	H02038	Waterboy	1	HS-4011	"TOOL TETHERS MUST BE USED" Mandatory Sign 300mm (W) x 450mm (H)
10	H02032	Battery Catch Holster			
50	H01142	Belt-Loop Anchor	1	HS-4012	"TOOL TETHERS MUST BE USED" Mandatory Sign 225mm (W) x 300mm (H)
3	H01110	Bull Bag - 113.0KG			
1	H01147	GRIPPS Tethering Station - 20T - 1.0KG	1	H05050	GRIPPS Tether Guide Pack

KITS DE HERRAMIENTAS

CRANE CREW KIT



Diseño en colaboración con Crane Erectors y Maintenance Crews, este kit permite sujetar y guardar de forma segura en todo momento todas las herramientas utilizadas en el montaje y mantenimiento de grúas.

CONTENIDO DEL KIT				CÓDIGO: H01422	
Cdad	SKU	Nombre del Producto	Cdad	SKU	Nombre del Producto
2	H01010	V-Gripp Tape	1	H01071	Bungee Heavy-Duty Tether Dual-Action 18KG
10	H01005	Tool Catch - 12mm x 55mm	1	H01079	Webbing Tether Extra Heavy Duty Dual-Action - 36.9kg
10	H01006	Tool Catch - 25mm x 90mm	2	H01068	Coil Tether Single-Action - 1.0kg
2	H01057	Dual Arm Tool-Hitch - 16KG	1	H01085-M	Slip-On Wrist Anchor - Size M
10	H01030	Screwlock Cable - 3mm x 120mm	1	H01067	Webbing Wrist Tether Single-Action - 2.5KG
10	H01031	Screwlock Cable - 3mm x 150mm	1	S21626-L	C5 FlexiLite Impact MKII Glove - L
1	H01036	Tool Ring - 19mm (10 Pack)	1	H02101	Bolt-Safe Pouch
1	H01037	Tool Ring - 25mm (10 Pack)	1	H02106	Lockjaw Riggers Bag
1	H01038	Tool Ring - 38mm (10 Pack)	1	H01114	Econo Belt
3	H03048	Little Gripper Kit	1	H01110	Bull Bag - 113KG
10	H01021	Swivel Catch	1	H02039P	Phone Gripper with Coil Tether
2	H01073	Bungee Tether Dual-Action - 7KG	1	H01077	Webbing Tool Tether/Shoulder Strap - 5KG

RIGGERS TRADE KIT



Este kit comercial contiene una selección de conectores de herramientas, anclajes y correas de sujeción adecuados para toda la gama de herramientas de Riggers, incluyendo Podgers, Ratchets y más. Las opciones flexibles de anclaje le permiten aferrar las herramientas al cinturón o la muñeca.

Sujeta hasta 20 herramientas.

CONTENIDO DEL KIT				CÓDIGO
Cdad	SKU	Nombre del Producto		
2	H01073	Bungee Tether Dual-Action 7KG		H01410
10	H01005	Tool Catch - 12mm x 55mm		
1	H01085-M	Slip-On Wrist Anchor - Size M		
1	H01010	V-Gripp Tape		
1	H01067	Webbing Wrist Tether Single-Action - 2.5KG		
2	H01142	Belt-Loop Anchor		
10	H01031	Screwlock Cable - 3mm x 150mm		

SCAFFOLDERS TRADE KIT



Diseñado específicamente para andamistas, este kit permite sujetar una carraca, una llave, un nivel, un martillo y una cinta métrica a un cinturón de herramientas existente.

Sujeta hasta 13 herramientas.

CONTENIDO DEL KIT				CÓDIGO
Cdad	SKU	Nombre del Producto		
2	H01073	Bungee Tether Dual-Action 7KG		H01411
2	H01068	Coil Tether Single-Action - 1KG		
1	H01021	Swivel Catch		
1	H01067	Webbing Wrist Tether Single-Action - 2.5KG		
1	H01085-M	Slip-On Wrist Anchor - Size M		
2	H01142	Belt-Loop Anchor		
1	H02056	Tape Measure Catch		
10	H01030	Screwlock Cable - 3mm x 120mm		

KITS DE HERRAMIENTAS

BOILERMAKER/WELDERS TRADE KIT



Esta selección de conectores, anclajes y correas de sujeción para herramientas cubre el conjunto de herramientas utilizadas por calderos y soldadores, incluidos martillos, alicates, llaves, llaves inglesas y más.

Las opciones flexibles de anclaje le permiten aferrar las herramientas al cinturón o a la muñeca.

Sujeta hasta 31 herramientas.

CONTENIDO DEL KIT			
Cdad	SKU	Nombre del Producto	CÓDIGO
1	H01142	Belt-Loop Anchor	H01412
2	H01069	Coil Tether Dual-Action - 2.3KG	
1	H01037	Tool Ring - 25mm (10 Pack)	
1	H02056	Tape Measure Catch	
10	H01005	Tool Catch - 12mm x 55mm	
1	H01010	V-Gripp Tape	
10	H01030	Screwlock Cable - 3mm x 120mm	

ELECTRICAL TRADE KIT



Una solución integral que cubre todo el conjunto de herramientas manuales y eléctricas utilizadas por los electricistas. Sujeta hasta 31 herramientas.

CONTENIDO DEL KIT			
Cdad	SKU	Nombre del Producto	CÓDIGO
1	H02056	Tape Measure Catch	H01413
1	H01073	Bungee Tether Dual-Action 7KG	
1	H01068	Coil Tether Single-Action - 1KG	
1	H01021	Swivel Catch	
10	H01007	Tool Catch (Non-Conductive) - 12mm x 55mm	
1	H01010	V-Gripp Tape	
1	H01067	Webbing Wrist Tether Single-Action - 2.5KG	
1	H01062	Coil Wrist Tether Single-Action (Non-Conductive) - 2.5KG	
1	H01142	Belt-Loop Anchor	
1	H01085-M	Slip-On Wrist Anchor - Size M	
10	H01030	Screwlock Cable - 3mm x 120mm	
1	H03048	Little Gripper Kit	

MECHANICAL FITTERS TRADE KIT



Amarre una gama completa de herramientas eléctricas, llaves inglesas, llaves fijas y otras herramientas utilizadas por montadores mecánicos, con opciones de anclaje a la cintura, la muñeca o estructuras externas, por ejemplo: raíles. Sujeta hasta 36 herramientas.

CONTENIDO DEL KIT			
Cdad	SKU	Nombre del Producto	CÓDIGO
1	H01037	Tool Ring - 25mm (10 Pack)	H01414
1	H01021	Swivel Catch	
10	H01005	Tool Catch - 12mm x 55mm	
1	H01010	V-Gripp Tape	
2	H01073	Bungee Tether Dual-Action 7KG	
1	H01068	Coil Tether Single-Action - 1KG	
1	H01142	Belt-Loop Anchor	
1	H01085-M	Slip-On Wrist Anchor - Size M	
1	H01067	Webbing Wrist Tether Single-Action - 2.5KG	
1	H02056	Tape Measure Catch	
10	H01030	Screwlock Cable - 3mm x 120mm	
1	H03048	Little Gripper Kit	

KITS DE HERRAMIENTAS

DIY ESSENTIALS KIT

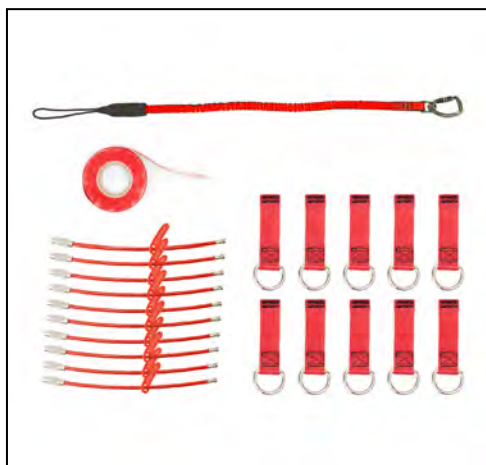

Perfecto para una pequeña gama de herramientas, o para protegerse de las caídas al trabajar en proyectos propios.

Sujeta hasta 20 herramientas.

CONTENIDO DEL KIT			
Cdad	SKU	Nombre del Producto	CÓDIGO
1	H01073	Bungee Tether Dual-Action 7KG	H01415
1	H01010	V-Gripp Tape	
10	H01005	Tool Catch - 12mm x 55mm	
10	H01030	Screwlock Cable - 3mm x 120mm	

MULE BAG KIT



Con la bolsa de herramientas de elevación GRIPPS champion, el kit Mule Bag proporciona una gama de puntos de conexión de herramientas para adaptarse a muchos tipos de herramientas y opciones de anclaje de sujeción. Sujeta hasta 25 herramientas.

CONTENIDO DEL KIT			
Cdad	SKU	Nombre del Producto	CÓDIGO
10	H01005	Tool Catch - 12mm x 55mm	H01416
1	H01057	Dual Arm Tool-Hitch - 16KG	
1	H01073	Bungee Tether Dual-Action 7KG	
1	H01068	Coil Tether Single-Action - 1KG	
1	H01010	V-Gripp Tape	
1	H01085-M	Slip-On Wrist Anchor - Size M	
1	H01067	Webbing Wrist Tether Single-Action - 2.5KG	
1	H01140	Mule Bag - 80KG	
1	H01021	Swivel Catch	
10	H01030	Screwlock Cable - 3mm x 120mm	
1	H03048	Little Gripper Kit	
1	HS-4011	TOOL TETHERS MUST... Mandatory Sign - 300mm W x 450mm	

MULE TOOL CONQUER KIT



Este kit incluye la popular Mule Tool Backpack de GRIPPS, una impresionante gama de conectores y amarres que le proporcionan una gran versatilidad para sujetar diferentes herramientas.

CONTENIDO DEL KIT			CÓDIGO: H01421		
cdad	SKU	Nombre del Producto	cdad	SKU	Nombre del Producto
1	H01141	Mule Tool Backpack - 20KG	1	H03048	Little Gripper Kit
1	H01030-10	Screwlock Cable - 3mm x 120mm (10 Pack)	1	H01021	Swivel Catch
1	H01005-10	Tool Catch - 12mm x 55mm (10 Pack)	1	H02056	Tape Measure Catch
1	H01010	V-Gripp Tape	1	H02039P	Phone Gripper with Coil Tether (Non-Conductive)
2	H01072	Bungee Tether Single-Action - 2.5KG	1	S21627-L	C5 Eco Glove - L
1	H01120	Steel Cable Retractor Unit - 0.7KG	1	H01067	Webbing Wrist Tether Single-Action - 2.5KG
1	H01125	Kevlar Cable Retractor Unit with-Auto Stop - 0.7KG			
2	H01068	Coil Tether Single-Action - 1KG			

KITS DE HERRAMIENTAS

TELCO KIT



Para instaladores y escaladores de telecomunicaciones, este kit permite sujetar, almacenar y transportar de forma segura todas las herramientas mientras se trabaja en altura.

CONTENIDO DEL KIT			
Cdad	SKU	Nombre del Producto	CÓDIGO
1	H01135	Lockjaw Climbers Bag - 10KG	H01419
1	H01086	Adjustable Wrist-Anchor	
1	H01060	Webbing Wrist Tether Dual-Action - 2.5KG	
2	H01074	Bungee Tether Triple-Action - 7KG	
10	H01005	Tool Catch - 12mm x 55mm	
1	H01010	V-Gripp Tape	
10	H01030	Screwlock Cable - 3mm x 120mm	
1	H01057	Dual Arm Tool-Hitch - 16KG	
1	H02036	Monitor/RadMan Holster	
1	H02039P	Phone Gripper with Coil Tether (Non-Conductive)	
1	H01077	Webbing Tool Tether/Shoulder Strap - 5KG	
1	H01061	Coil E-Tether With Poly Clip & E-Catch (Non-Conductive)	

FACADE WORKERS KIT



Elegido a mano por los propios equipos de fachadas, este kit permite a los trabajadores de fachada conectar todas sus herramientas, todo el tiempo. Este kit también ofrece la flexibilidad para anclar las herramientas de vuelta a las palancas, la muñeca o la cintura. Sujeta hasta 45 herramientas.

CONTENIDO DEL KIT			
Cdad	SKU	Nombre del Producto	CÓDIGO
5	H01073	Bungee Tether Dual-Action 7KG	H01418
5	H01055	Tool Hitch - 16KG	
1	H01086	Adjustable Wrist-Anchor	
1	H01067	Webbing Wrist Tether Single-Action - 2.5KG	
2	H01010	V-Gripp Tape	
10	H01030	Screwlock Cable - 3mm x 120mm	
10	H01031	Screwlock Cable - 3mm x 150mm	
10	H01005	Tool Catch - 12mm x 55mm	
10	H01006	Tool Catch - 25mm x 90mm	

(M)EWP TOOL TETHER KIT



Este kit es adecuado para todos los trabajos realizados desde una PEMP/PTA. Una gama versátil de conectores, anclajes y correas de sujeción de herramientas permite a los operadores sujetar todas sus herramientas y mantener todo su equipo fuera del suelo de la PEMP.

CONTENIDO DEL KIT			
Cdad	SKU	Nombre del Producto	CÓDIGO
1	H01073	Bungee Tether Dual-Action 7KG	H01420
1	H01079	Webbing Tether Extra Heavy Duty Dual-Action - 36.9KG	
1	H01085-M	Slip-On Wrist Anchor - Size M	
1	H01067	Webbing Wrist Tether Single-Action - 2.5KG	
1	H01010	V-Gripp Tape	
10	H01005	Tool Catch - 12mm x 55mm	
1	H01057	Dual Arm Tool-Hitch - 16KG	
10	H01030	Screwlock Cable - 3mm x 120mm	
1	H02102	Bolt-Safe Rail Bag	
1	H01147	Gripps Tethering Station - 20T	
1	H03048	Little Gripper Kit	
1	HS-4010	TOOL TETHERS MUST... Mandatory Sign - 450mm x 600mm	

KITS DE HERRAMIENTAS

ESSENTIALS 10 TOOL TETHER KIT



Diseñado para ajustarse al presupuesto, este kit proporciona una gama de puntos de conexión de herramientas y correas de sujeción para adaptarse a una gama de tipos de herramientas y opciones de anclaje de correas de sujeción. Sujeta hasta 25 herramientas.

CONTENIDO DEL KIT			
Cdad	SKU	Nombre del Producto	CÓDIGO
1	H01073	Bungee Tether Dual-Action 7KG	H01401
1	H01068	Coil Tether Single-Action - 1KG	
1	H01085-M	Slip-On Wrist Anchor - Size M	
1	H01067	Webbing Wrist Tether Single-Action - 2.5KG	
1	H01010	V-Gripp Tape	
10	H01005	Tool Catch - 12mm x 55mm	
1	H01057	Dual Arm Tool-Hitch - 16KG	
10	H01031	Screwlock Cable - 3mm x 150mm	
1	H03048	Little Gripper Kit	

10 TOOL TETHER KIT WITH BULL BAG



El kit ideal para el trabajador con tareas ocasionalmente en altura. La gama de amarres y conectores de herramientas permite amarrar cualquier herramienta del kit, con la flexibilidad de anclarse a la muñeca, a un cinturón o a la bolsa de elevación suministrada. Sujeta hasta 25 herramientas.

CONTENIDO DEL KIT			
Cdad	SKU	Nombre del Producto	CÓDIGO
10	H01005	Tool Catch - 12mm x 55mm	H01400
1	H01057	Dual Arm Tool-Hitch - 16KG	
2	H01073	Bungee Tether Dual-Action 7KG	
1	H01010	V-Gripp Tape	
1	H01085-M	Slip-On Wrist Anchor - Size M	
1	H01067	Webbing Wrist Tether Single-Action - 2.5KG	
1	H01110	Bull Bag - 113KG	
10	H01031	Screwlock Cable - 3mm x 150mm	
1	H03048	Little Gripper Kit	

40 TOOL TETHER KIT WITH BULL BAG & BOLT-SAFE POUCH



Este kit polivalente ofrece una amplia gama de opciones para sujetar con seguridad las herramientas manuales cuando se trabaja en altura. Con componentes extraídos de la mayoría de las áreas del sistema de prevención de caídas GRIPPS®, este kit es un complemento excelente para muchos kits de herramientas.

CONTENIDO DEL KIT			CÓDIGO: H01403		
Cdad	SKU	Nombre del Producto	Cdad	SKU	Nombre del Producto
10	H01005	Tool Catch - 12mm x 55mm	1	H01063	Coil E-Tether With Poly Clip (Non-Conductive)
10	H01006	Tool Catch - 25mm x 90mm			
1	H01057	Dual Arm Tool-Hitch - 16KG	1	H01035	E-Catch
10	H01021	Swivel Catch	1	H02101	Bolt-Safe Pouch
3	H01073	Bungee Tether Dual-Action 7KG	3	H01037	Tool Ring - 25mm (10 Pack)
1	H01069	Coil Tether Dual-Action - 2.3KG	10	H01031	Screwlock Cable - 3mm x 150mm
2	H01010	V-Gripp Tape	1	H01075	Coil Hard Hat Tether (Non-Conductive)
2	H01085-M	Slip-On Wrist Anchor - Size M	1	H02039P	Phone Gripper with Coil Tether (Non-Conductive)
2	H01067	Webbing Wrist Tether Single-Action - 2.5KG	2	H01142	Belt-Loop Anchor
1	H01110	Bull Bag - 113KG	1	H03048	Little Gripper Kit

KITS DE HERRAMIENTAS

60 TOOL TETHER KIT WITH BULL BAG & BOLT-SAFE POUCH



Este kit proporciona una solución completa para el trabajador serio en alturas. Este kit está diseñado para adaptarse a prácticamente cualquier herramienta de mano y kits de herramienta que contengan hasta 60 herramientas.

CONTENIDO DEL KIT			CÓDIGO: H01406		
Cdad	SKU	Nombre del Producto	Cdad	SKU	Nombre del Producto
20	H01005	Tool Catch - 12mm x 55mm	1	H02101	Bolt-Safe Pouch
20	H01006	Tool Catch - 25mm x 90mm	1	H01035	E-Catch
2	H01057	Dual Arm Tool-Hitch - 16KG	1	H01063	Coil E-Tether With Poly Clip (Non-Conductive)
10	H01021	Swivel Catch			
2	H01073	Bungee Tether Dual-Action 7KG	3	H01037	Tool Ring - 25mm (10 Pack)
2	H01069	Coil Tether Dual-Action - 2.3KG	10	H01030	Screwlock Cable - 3mm x 120mm
2	H01010	V-Gripp Tape	10	H01031	Screwlock Cable - 3mm x 150mm
2	H01085-M	Slip-On Wrist Anchor - Size M	1	H01075	Coil Hard Hat Tether (Non-Conductive)
2	H01067	Webbing Wrist Tether Single-Action - 2.5KG			
1	H01110	Bull Bag - 113.0KG	1	H02039P	Phone Gripper with Coil Tether (Non-Conductive)
			1	H03048	Little Gripper Kit

WIND TECHNICIAN KIT



Perfecto para quienes trabajan en aerogeneradores como técnicos. Con la comodidad de una bolsa Lockjaw Climbers para guardar todo el equipo, un práctico accesorio para el teléfono móvil y la posibilidad de suspender un taladro, se trata de una solución esencial para cualquiera que trabaje en el sector de los servicios de aerogeneradores.

CONTENIDO DEL KIT			CÓDIGO: H01423		
Cdad	SKU	Nombre del Producto	Cdad	SKU	Nombre del Producto
1	H01135	Lockjaw Climbers Bag - 10.0KG			
1	H01088	Adjustable Wrist-Anchor With Tool Tether			
2	H01074	Bungee Tether Triple-Action - 7.0KG			
1	H01037	Tool Ring - 25mm (10 Pack)			
10	H01031	Screwlock Cable - 3mm x 150mm			
10	H01005	Tool Catch - 12mm x 55mm			
1	H01010	V-Gripp Tape			
1	H02039P	Phone Gripper with Coil Tether (Non-Conductive)			
2	H03048	Little Gripper Kit			
1	H02032	Battery Catch Holster			
1	H01077	Webbing Tool Tether/Shoulder Strap - 5.0KG			

WIND TECHNICIAN KIT PLUS



Wind Technician Kit Plus es un kit de primera calidad que ofrece una sólida selección de opciones de transporte, una amplia gama de conectores, múltiples puntos de anclaje y varios anclajes resistentes.

CONTENIDO DEL KIT			CÓDIGO: H01424		
Cdad	SKU	Nombre del Producto	Cdad	SKU	Nombre del Producto
1	H01141	Mule Tool Backpack - 20KG	1	H02039P	Phone Gripper with Coil Tether (Non-Conductive)
1	H01135	Lockjaw Climbers Bag - 10KG			
1	H02106	Lockjaw Riggers Bag	2	H03048	Little Gripper Kit
1	H01088	Adjustable Wrist-Anchor with Tool Tether	2	H02032	Battery Catch Holster
			2	H01120	Steel Cable Retractor Unit - 0.7KG
2	H01073	Bungee Tether Dual-Action 7KG	1	H01055	Tool Hitch - 16KG
1	H01036	Tool Ring - 19mm (10 Pack)	1	H01056	Single Arm Tool-Hitch - 16KG
1	H01037	Tool Ring - 25mm (10 Pack)	1	H01057	Dual Arm Tool-Hitch - 16KG
1	H01038	Tool Ring - 38mm (10 Pack)	1	H01114	Econo Belt
10	H01031	Screwlock Cable - 3mm x 150mm	1	H01079	Webbing Tether Extra HD Dual-Action - 36.9KG
10	H01005	Tool Catch - 12mm x 55mm			
10	H01006	Tool Catch - 25mm x 90mm			
2	H01010	V-Gripp Tape	1	H01076	Webbing Tether Heavy Duty Dual-Action - 15.9KG
			1	H01077	Webbing Tool Tether/Shoulder Strap - 5KG

KITS DE HERRAMIENTAS

DUAL TOOL BELT KIT



Ligero y eficiente, nuestro kit de cinturón de doble herramienta ofrece una solución sólida para los requisitos de sujeción de herramientas pequeñas. Con el recién lanzado Dual Tool Holster, guantes GRIPPS carbono neutral certificado C5 Eco, cinturón de cuero, 2x retractores y una correa, usted estará listo para atar fácilmente tres herramientas

CONTENIDO DEL KIT			
Cdad	SKU	Nombre del Producto	CÓDIGO
1	H02075	Dual Tool Holster MKII	H01453
1	H01120	Steel Cable Retractor Unit - 0.7KG	
1	H01125	Kevlar Cable Retractor Unit with-Auto Stop - 0.7KG	
1	H01117-M	Leather Work Belt - 50mm - Medium	
1	S21627-L	C5 Eco Glove - L	
1	H01067	Webbing Wrist Tether Single-Action - 2.5KG	

DUAL TOOL PLUS BELT KIT



Ligero y eficiente, nuestro Kit de Dual Tool Plus Belt incluye todo lo de nuestro Kit de Dual Tool Belt además de un GRIPPS Riggers Bag, cables de amarre extra y Screwlock Cables que proporcionan más opciones a la forma de amarrar sus herramientas.

CONTENIDO DEL KIT			
Cdad	SKU	Nombre del Producto	CÓDIGO
1	H02075	Dual Tool Holster MKII	H01454
2	H01120	Steel Cable Retractor Unit - 0.7KG	
1	H01125	Kevlar Cable Retractor Unit with-Auto Stop - 0.7KG	
1	H02106	Lockjaw Riggers Bag	
1	H01117-M	Leather Work Belt - 50mm - Medium	
1	H01072	Bungee Tether Single-Action - 2.5KG	
1	H01068	Coil Tether Single-Action - 1.0KG	
1	H01030-10	Screwlock Cable - 3mm x 120mm (10 Pack)	
1	S21627-L	C5 Eco Glove - L	
1	H01067	Webbing Wrist Tether Single-Action - 2.5KG	

GRIPPS®

GRIPPS
CONQUER GRAVITY

KITS DE HERRAMIENTAS

GRAB-AND-GO - SOLO KIT



Perfecto para aquellos que necesitan una solución rápida para trabajar en altura con un mínimo de herramientas. Con un GRIPPS Lockjaw Riggers Bag, retractor de acero y Little Grippers, a cualquier trabajador en altura le encantará la comodidad de este pequeño kit de trabajo.

CONTENIDO DEL KIT			
Cdad	SKU	Nombre del Producto	CÓDIGO
1	H01114	Econo Belt	H01450
1	H02106	Lockjaw Riggers Bag	
1	H01120	Steel Cable Retractor Unit - 0.7KG	
1	H03048	Little Gripper Kit	

BELT KIT GRAB-AND-GO - DUAL



Con el mismo contenido que el GRIPPS Grab-And-Go Solo Kit con la adición de la GRIPPS Bolt-Safe Pouch. Incluso cuando se pone boca abajo y se agita vigorosamente, la bolsa Bolt-Safe mantiene todo el contenido atrapado de forma segura en el interior. También se sujeta a un cinturón, arnés, tubo de andamio o barandilla con una correa de velcro con capacidad de carga.

CONTENIDO DEL KIT			
Cdad	SKU	Nombre del Producto	CÓDIGO
1	H01114	Econo Belt	H01451
1	H02106	Lockjaw Riggers Bag	
1	H01120	Steel Cable Retractor Unit - 0.7KG	
1	H03048	Little Gripper Kit	
1	H02101	Bolt-Safe Pouch	

BELT KIT GRAB-AND-GO - DUAL PLUS



El kit más grande de la gama "Grab-And-Go". Maximiza el almacenamiento y la sujeción con un excelente kit personal para llevar mientras se trabaja en altura. Los usuarios encontrarán todo lo necesario en el kit Grab-And-Go Dual, además de una correa de sujeción adicional H01073 (la correa de sujeción más popular de GRIPPS), cinta V-Gripp adicional y ganchos para herramientas, así como una funda adecuada para alicates u otras herramientas pequeñas.

CONTENIDO DEL KIT			
Cdad	SKU	Nombre del Producto	CÓDIGO
1	H01114	Econo Belt	H01452
1	H02106	Lockjaw Riggers Bag	
1	H01120	Steel Cable Retractor Unit - 0.7KG	
1	H03048	Little Gripper Kit	
1	H02101	Bolt-Safe Pouch	
1	H02071	Retractable Single Tool Holster MKII	
1	H01417	V-Gripp Tape & Tool Catch Kit	
1	H01073	Bungee Tether Dual-Action - 7KG	

KITS DE HERRAMIENTAS

PPE DROP PREVENTION PACK



El paquete de prevención de caídas de EPI ayuda a los trabajadores a proteger su equipo de seguridad frente a caídas en altura. El kit incluye una selección de productos que cubren artículos esenciales de EPI como cascos, teléfonos móviles, gafas de seguridad y mucho más. Todos los componentes de este kit funcionan conjuntamente para evitar caídas peligrosas y proteger a sus trabajadores frente a posibles lesiones o daños en el sitio.

CONTENIDO DEL KIT			
Cdad	SKU	Nombre del Producto	CÓDIGO
1	H01075	Coil Hard Hat Tether (Non-Conductive)	H07010
1	H02039P	Phone Gripper with Coil Tether (Non-Conductive)	
1	H02056	Tape Measure Catch	
1	H01068	Coil Tether Single-Action - 1KG	
1	H01142	Belt-Loop Anchor	
1	H10000	Safety Glasses Tether	

PPE DROP PREVENTION PACK WITH RADIO



El kit de prevención de caídas para EPI con radio ayuda a los trabajadores a proteger su equipo de seguridad frente a caídas en altura. Este kit cuenta con todos los elementos del paquete de prevención de caídas PPE, además de la adición de la funda de radio de dos vías ajustable GRIPPS con bobina E-Tether y E-Catch.

CONTENIDO DEL KIT			
Cdad	SKU	Nombre del Producto	CÓDIGO
1	H01075	Coil Hard Hat Tether (Non-Conductive)	H07011
1	H02039P	Phone Gripper with Coil Tether (Non-Conductive)	
1	H02056	Tape Measure Catch	
1	H01068	Coil Tether Single-Action - 1KG	
1	H01142	Belt-Loop Anchor	
1	H02035	Adjustable Two-Way Radio Holster With Coil E-Tether And E-Catch	
1	H10000	Safety Glasses Tether	

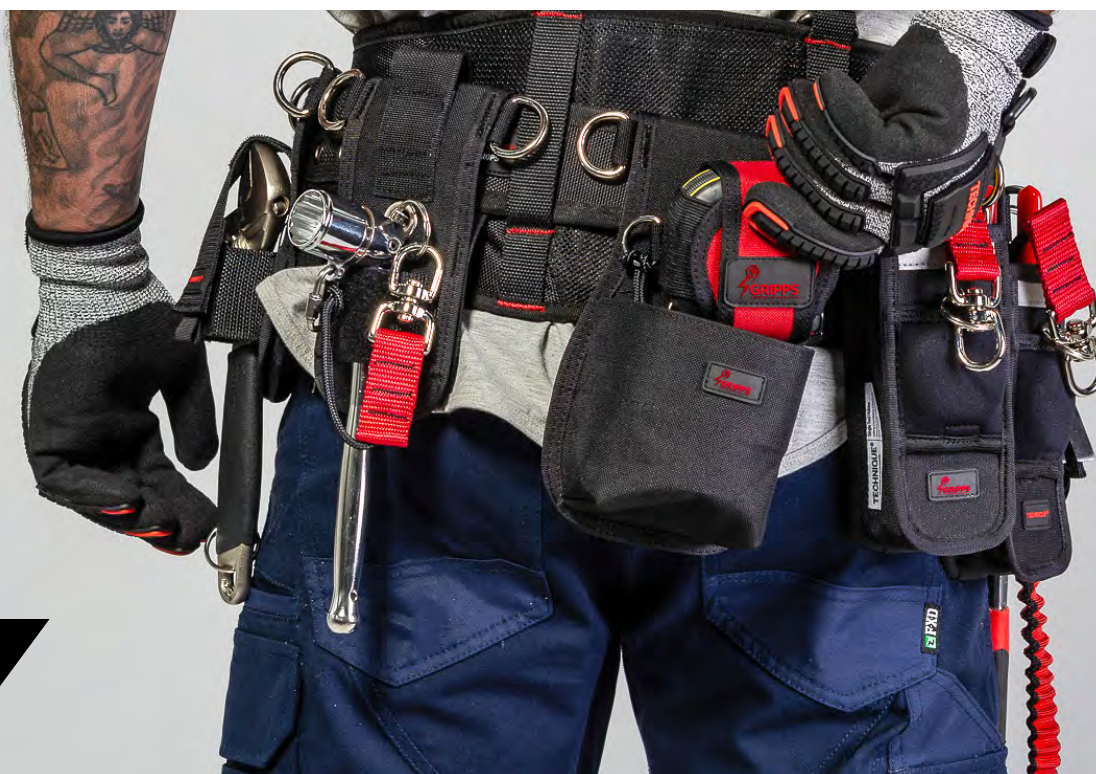



KITS DE CINTURÓN

GRIPPS®

KITS DE CINTURÓN

SCAFFOLDERS KIT- 7 TOOL RETRACTABLE



El kit de 7 herramientas retráctiles para andamios viene montado con siete herramientas de calidad y correas de acero retráctiles, instaladas en un cinturón de trabajo Comfort de primera calidad con soporte para la espalda.

Ligeros, funcionales y extremadamente resistentes, estos kits están diseñados para proporcionar al andamista de hoy en día un sistema de herramientas que supera las expectativas y está reconocido como la "mejor práctica" en la industria..

CARACTERÍSTICAS

- Cinturón de polipropileno reforzado con 7 fundas.
- Certificado y con capacidad de carga.
- Rigurosamente testeado.
- Ligero y ergonómico.

Contenido del Kit		CÓDIGO: K02018
Cdad	SKU	Nombre del Producto
1	H01119	Reinforced Synthetic Work Belt
1	H01118	Ergo-Motion Back Support
5	H01021	Swivel Catch
1	H02062	Claw Hammer Holster
1	H02071	Retractable Single Tool Holster MKII
1	H02072	Retractable Single Tool Holster MKII with Auto-Stop
2	H02091	Retractable Ratchet/Wrench Holster MKII
1	H02049	Retractable Scaffold Key Holster
1	H02081	Retractable Tape Measure Holster MKII
1	H02056	Tape Measure Catch
1	H01073	Bungee Tether Dual-Action 7KG
2	H01030	Screwlock Cable - 3mm x 120mm
1	D13001	Ox Claw Hammer - 20oz
1	K00070	Scaffold Ratchet 21-24mm
1	D28313	Shifter 10"
1	H09010	GRIPPS Nips With Gripplock Cable
1	D17010	Stabila Magnetic Scaffolders Level
1	D25010	Scaffolders Tape Measure
1	K00043	Stainless Steel Scaffold Key 1/2 (24mm) with Ring Head Attachment
3	H01120	Steel Cable Retractor Unit - 0.7KG
1	H01102	Seal Kit Bag - 20KG



KITS DE CINTURÓN

SCAFFOLDERS KIT - 7 TOOL RETRACTABLE WITH TOOL CONNECTOR KITS



CARACTERÍSTICAS

Trabaje en altura utilizando su conjunto de herramientas de andamiaje con la tranquilidad de saber que están todas atadas de forma segura y convenientemente accesibles. Con un cinturón de 7 herramientas de alta calidad que incluye fundas, cada una de ellas equipada con retractores. Esto ayuda a mantener un perfil pequeño y minimiza la posibilidad de enredos en comparación con otros tipos de correas de sujeción.

Con todos los paquetes de conectores esenciales GRIPPS más un kit de cinturón de 7 herramientas para andamiaje (sólo Skin, con retractores). Esto proporciona una amplia variedad de conectores para adaptarse a todo tipo de herramientas, desde las que tienen agujeros/aberturas existentes, como las llaves, hasta las herramientas sin puntos de conexión, como los martillos.

Si desea una gran flexibilidad y comodidad inmediata este kit resolverá sus necesidades como profesional del Andamio.



H07000



H07001



H07003



H07005



H07006



H07007



H01102

CONTENIDO DEL KIT		CÓDIGO: K02017
Cdad	SKU	Nombre del Producto
1	K02019	Scaffolders Kit - 7 Skin Retractable
1	H07000	Hammer - 2.5KG/5.5LB Solid Handle Connector Pack For Toolbelt
2	H07001	Ratchet/Wrench - 1KG/2.2LB Open Tool Connector Pack For Toolbelt
1	H07003	Nips - 1KG/2.2LB Solid Tool Connector Pack For Toolbelt
1	H07005	Measuring Tape Connector Pack For Toolbelt
2	H07006	Scaffold Key & Level Connector Pack For Toolbelt
1	H01102	Seal Kit Bag - 20KG

KITS DE CINTURÓN

SCAFFOLDERS KIT- 7 TOOL BUNGEE



CARACTERÍSTICAS

- Cinturón porta herramientas H01116 y con 7 fundas.
- Completo con 7 herramientas equipadas con puntos de conexión y correas elásticas.
- Certificado, con capacidad de carga y con un testeo riguroso.

CONTENIDOS DEL KIT				CÓDIGO: K02025	
Cdad	SKU	Nombre del Producto	Cdad	SKU	Nombre del Producto
1	H01116	Comfort Work Belt With Back Support	1	D28313	Shifter 10"
1	H02080	Tape Measure Holster MKII	1	H09010	GRIPPS Nips With Gripplock Cable
1	H02056	Tape Measure Catch	1	D13001	Ox Claw Hammer - 20oz
2	H02090	Ratchet/Wrench Holster MKII	1	D17010	Stabila Magnetic Scaffolders Level
2	H02070	Single Tool Holster MKII	1	D25010	Scaffolders Tape Measure
1	H02047	Scaffold Key Holster	1	K00043	Stainless Steel Scaffold Key 1/2 (24mm) with Ring Head Attachment
1	H02062	Claw Hammer Holster	2	H01030	Screwlock Cable - 3mm x 120mm
7	H01073	Bungee Tether Dual-Action 7KG	1	H01102	Seal Kit Bag - 20KG
1	K00070	Scaffold Ratchet 21-24mm			

SCAFFOLDERS KIT- 7 SKIN



CARACTERÍSTICAS

- 7 Fundas con preinstalación para correas retráctiles o en espiral.
- Capacidad de carga y certificadas para su uso con herramientas de amarre.
- Calidad Premium y ligero.

CONTENIDO DEL KIT				CÓDIGO
Cdad	SKU	Nombre del Producto		
1	H01119	Reinforced Synthetic Work Belt		K02021
2	H02070	Single Tool Holster MKII		
1	H02080	Tape Measure Holster MKII		
2	H02090	Ratchet/Wrench Holster MKII		
1	H02047	Scaffold Key Holster		
1	H02062	Claw Hammer Holster		

SCAFFOLDERS KIT- 7 SKIN RETRACTABLE



CARACTERÍSTICAS

- Cinturón porta herramientas H01116 y con 7 fundas homologadas.
- 6 Fundas equipadas con correas retráctiles, funda para martillo y correa elástica.
- Certificado, Premium y ligero.

CONTENIDO DEL KIT				CÓDIGO
Cdad	SKU	Nombre del Producto		
1	H01119	Reinforced Synthetic Work Belt		K02019
1	H01118	Ergo-Motion Back Support		
1	H02049	Retractable Scaffold Key Holster		
1	H02071	Retractable Single Tool Holster MKII		
1	H02072	Retractable Single Tool Holster MKII with Auto-Stop		
1	H02081	Retractable Tape Measure Holster MKII		
1	H02056	Tape Measure Catch		
1	H02062	Claw Hammer Holster		
2	H02091	Retractable Ratchet/Wrench Holster MKII		
1	H01073	Bungee Tether Dual-Action 7KG		

KITS DE CINTURÓN

SCAFFOLDERS KIT- 5 TOOL RETRACTABLE



CARACTERÍSTICAS

- Kit completo de andamio de 5 fundas equipadas con herramientas.
- 4 Fundas equipadas con correas retráctiles y funda de martillo con 1 x correa Bungee.

CONTENIDO DEL KIT				CODE: K02027	
Cdad	SKU	Nombre del Producto	Cdad	SKU	Nombre del Producto
1	H01119	Reinforced Synthetic Work Belt	2	H01030	Screwlock Cable - 3mm x 120mm
4	H01021	Swivel Catch	1	D13001	Ox Claw Hammer - 20oz
1	H02062	Claw Hammer Holster	1	K00070	Scaffold Ratchet 21-24mm
2	H02091	Retractable Ratchet/Wrench Holster MKII	1	D28313	Shifter 10"
1	H02072	Retractable Single Tool Holster MKII with Auto-Stop	1	D17010	Stabila Magnetic Scaffolders Level
1	H02081	Retractable Tape Measure Holster MKII	1	D25010	Scaffolders Tape Measure
1	H02056	Tape Measure Catch	3	H01120	Steel Cable Retractor Unit - 0.7KG
1	H01073	Bungee Tether Dual-Action 7KG	1	H01102	Seal Kit Bag - 20KG

SCAFFOLDERS KIT- 5 TOOL BUNGEE & COIL



CARACTERÍSTICAS

- Kit completo de andamio de 5 fundas equipadas con herramientas.
- 4 Fundas equipadas con anclajes en espiral y funda de martillo con 1 anclaje elástico.

CONTENIDO DEL KIT				CODE: K02026	
Cdad	SKU	Nombre del Producto	Cdad	SKU	Nombre del Producto
1	H01119	Reinforced Synthetic Work Belt	1	D13001	Ox Claw Hammer - 20oz
1	H02070	Single Tool Holster MKII	1	K00070	Scaffold Ratchet 21-24mm
1	H02062	Claw Hammer Holster	1	D28313	Shifter 10"
2	H02090	Ratchet/Wrench Holster MKII	1	D25010	Scaffolders Tape Measure
1	H02080	Tape Measure Holster MKII	1	D17010	Stabila Magnetic Scaffolders Level
1	H02056	Tape Measure Catch	4	H01030	Screwlock Cable - 3mm x 120mm
4	H01068	Coil Tether Single-Action - 1KG	1	H01102	Seal Kit Bag - 20KG
1	H01073	Bungee Tether Dual-Action 7KG			

FORMWORKERS KIT - 5 TOOL RETRACTABLE (BOLT-SAFE POUCH EDITION)



CARACTERÍSTICAS

- Kit completo de encofrador de 4 fundas con herramientas.
- 4 Fundas equipadas con correas retráctiles, una funda de martillo con 1 x correa Bungee y una bolsa de seguridad para asegurar pequeños objetos como tuercas o tornillos.

CONTENIDO DEL KIT				CÓDIGO: K02030	
Cdad	SKU	Nombre del Producto	Cdad	SKU	Nombre del Producto
1	H01119	Reinforced Synthetic Work Belt	1	D25010	Scaffolders Tape Measure
1	H02101	Bolt-Safe Pouch	1	D13001	Ox Claw Hammer - 20oz
1	H02071	Retractable Single Tool Holster MKII	1	D28313	Shifter 10"
2	H02091	Retractable Ratchet/Wrench Holster MKII	1	K00070	Scaffold Ratchet 21-24mm
1	H02081	Retractable Tape Measure Holster MKII	1	H09010	GRIPPS Nips With Gripplock Cable
1	H02056	Tape Measure Catch	3	H01021	Swivel Catch
1	H02062	Claw Hammer Holster	2	H01030	Screwlock Cable - 3mm x 120mm
1	H01073	Bungee Tether Dual-Action 7KG	1	H01102	Seal Kit Bag - 20KG

KITS DE CINTURÓN

FORMWORKERS KIT - 5 SKIN RETRACTABLE (BOLT-SAFE POUCH EDITION)



H01102

CARACTERÍSTICAS

- Cinturón de herramientas H01116 con 5 fundas homologadas.
- 4 x Fundas equipadas con correas retráctiles y funda de martillo con 1 correa bungee.
- Funda de seguridad, para sujetar objetos pequeños como tuercas o pernos.

CONTENIDO DEL KIT			
Cdad	SKU	Nombre del Producto	CÓDIGO
1	H01119	Reinforced Synthetic Work Belt	K02031
1	H02071	Retractable Single Tool Holster MKII	
2	H02091	Retractable Ratchet/Wrench Holster MKII	
1	H02081	Retractable Tape Measure Holster MKII	
1	H02062	Claw Hammer Holster	
1	H02101	Bolt-Safe Pouch	
1	H01073	Bungee Tether Dual-Action 7KG	
1	H01102	Seal Kit Bag - 20KG	

BATTERY TOOL HOLSTER BELT RETRACTOR KIT



Proteja sus herramientas eléctricas de batería contra caídas con este económico kit.

Cree un punto de conexión de herramientas con capacidad de carga instantánea estrangulando el Swivel Catch alrededor del mango cerrado de su herramienta eléctrica y, a continuación, amárralo a su cinturón de trabajo mediante el Tool Grapple® retráctil.

Basta con colocar la herramienta eléctrica en la funda Boa Holster para mantenerla segura en todo momento cuando no esté en uso.

CONTENIDO DEL KIT			
Cdad	SKU	Nombre del Producto	CÓDIGO
1	H02031	BOA Holster	H02031P
1	H01021	Swivel Catch	
1	H01122-C	Tool Grapple with Dual Locking Carabiner	

BATTERY CATCH HOLSTER BELT RETRACTOR KIT



Proteja sus herramientas eléctricas de batería contra caídas con este económico kit.

Compatible con todos los cinturones de trabajo estándar, el Tool Grapple® retráctil se conecta a su herramienta a batería a través de la Battery Catch Holster de fácil instalación, que crea un punto de conexión de la herramienta con capacidad de carga asegurándose alrededor de la batería de su herramienta eléctrica.

Simplemente coloque su herramienta eléctrica en la funda BOA Holster para mantener segura en todo momento cuando no esté en uso.

CONTENIDO DEL KIT			
Cdad	SKU	Nombre del Producto	CÓDIGO
1	H02031	BOA Holster	H02032P
1	H02032	Battery Catch Holster	
1	H01122-C	Tool Grapple with Dual Locking Carabiner	

ENCAPSULACIÓN Y ALFOMBRAS

GRIPPS®

NUEVO GAP WRAP

RESISTENTE AL FUEGO AS1530.3

TAMAÑOS: 12" | 24" | 36"



*PATENTE PENDIENTE

ENCAPSULACIÓN Y ALFOMBRAS

GAP WRAP 12" / 24" / 36"



PATENTE PENDIENTE

GRÁFICO DE TAMAÑO

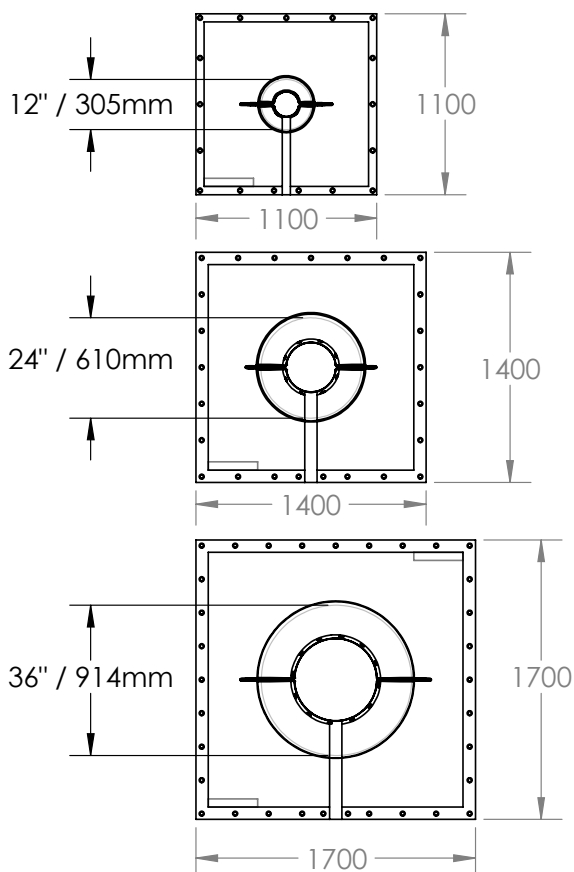

El GRIPPS Gap Wrap es un dispositivo de encapsulación único, diseñado para eliminar el hueco en el que se encuentra alrededor de las tuberías que discurren verticalmente por el suelo de la obra.

Es rápido y fácil de instalar, se puede mover de una tubería a otra y tiene un cierre de velcro de alta resistencia que se adapta a una variedad de diámetros y secciones transversales de tuberías. Tres modelos cubren todos los diámetros de tubería hasta 36" o 914mm.

La durable malla de poliéster recubierta de PVC permite a los trabajadores ver el vacío que hay debajo y los bordes de PVC de color rojo brillante se pueden fijar a una gran variedad de materiales, lo que garantiza que el GRIPPS Gap Wrap puede soportar caídas de objetos más grandes.

CARACTERÍSTICAS

- Resistente al fuego según AS1530.3.
- Se adapta a tuberías de hasta 36" o 914mm.
- Reutilizable y ajustable.
- Cierres de velcro y ojales para mayor seguridad.
- Malla de poliéster recubierta de PVC. (La misma malla de alta calidad utilizada en nuestra estera GRIPP GRID).
- Bordes rojos de PVC para mayor resistencia y advertencia visual.

TAMAÑO	DIÁMETRO DEL TUBO	LONGITUD	ANCHO	ALTO	CÓDIGO
12"	2" - 12" 50 mm - 305 mm	43" 1100mm	43" 1100mm	12" 500mm	H06010
24"	2" - 24" 50 mm - 610 mm	55" 1400mm	55" 1400mm	24" 650mm	H06011
36"	2" - 36" 50 mm - 914 mm	67" 1700mm	67" 1700mm	36" 800mm	H06012



ENCAPSULACIÓN Y ALFOMBRAS

GAP MAT



El GRIPPS Gap Mat es una estantería de prevención de caídas duradera y resistente al fuego con puntos de anclaje específicos para sujeción.

Con 6x D-Rings que cubren la alfombrilla, las herramientas o los equipos se fijan fácilmente, proporcionando varios puntos de anclaje. El Gap Mat se fija fácilmente mediante bridas para cables (o similares) con 22 ojales disponibles que rodean los bordes.

El Gap Mat permite al personal trabajar en plataformas de malla de rejilla mientras protege sus herramientas y equipos para que no caigan a través de la rejilla y es reutilizable gracias a la malla altamente duradera.

CARACTERÍSTICAS

- Reutilice de un trabajo a otro y ahorre en comparación con las soluciones desechables.
- Malla resistente al fuego según AS1530.3.
- Doble propósito: también se puede aplicar a rieles si es necesario.
- Alta visibilidad con bordes de PVC de color rojo brillante.
- El tamaño personalizado está disponible para las longitudes que necesite para su lugar de trabajo.



CLASIFICACIÓN DE FUEGO	LONGITUD	ANCHO	CÓDIGO
AS1530.3	98" 2.5m	39" 1 m	H06030

TALLAS A MEDIDA DISPONIBLES!

Consulte con el personal de GRIPPS sus necesidades específicas de tapetes.

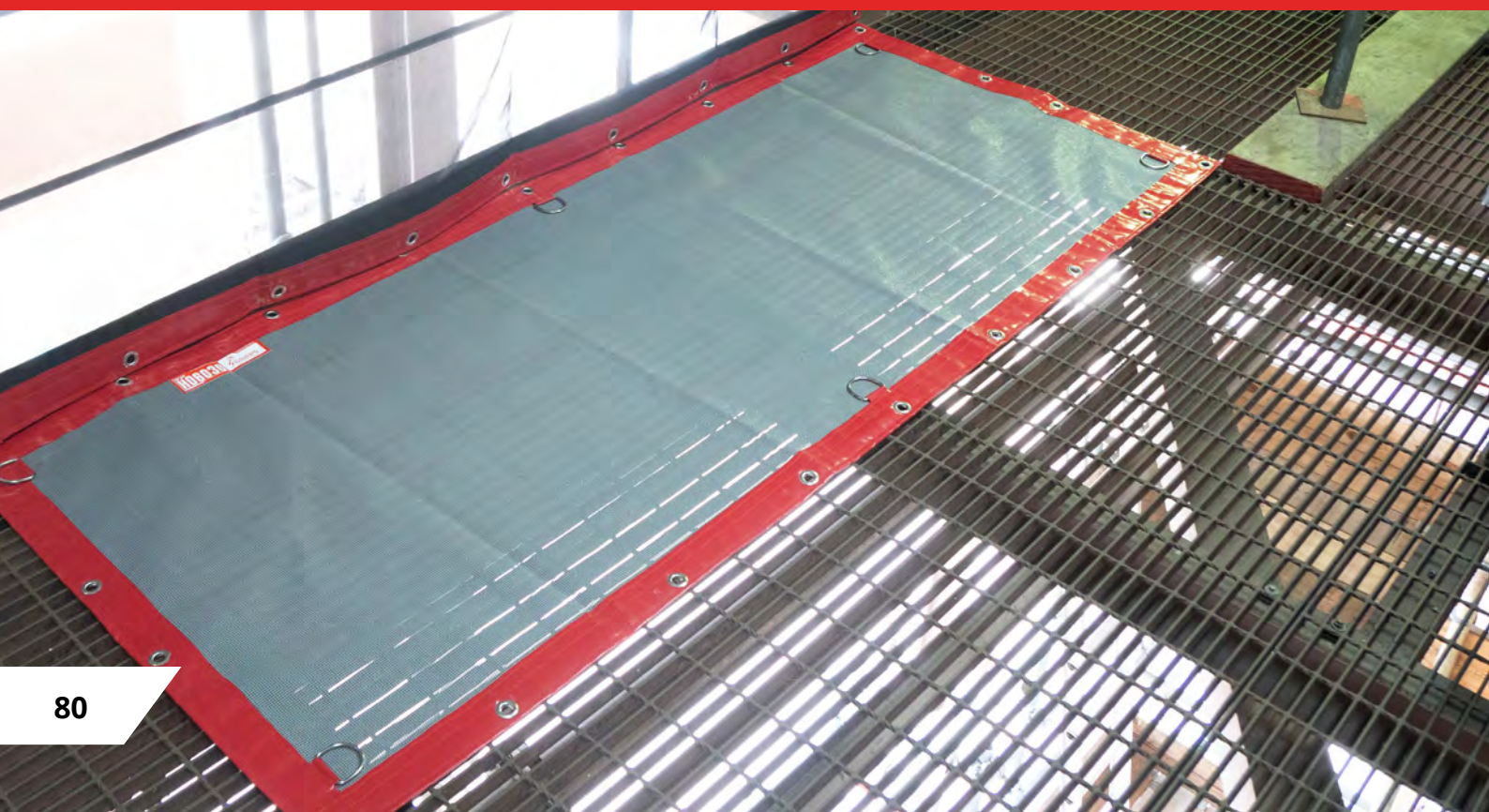

ENCAPSULACIÓN Y ALFOMBRAS

GAP SCREEN

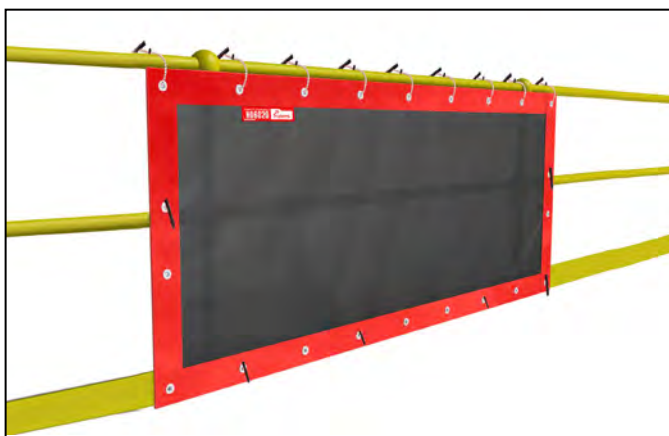

GRIPPS Gap Screen es una barrera económica de prevención de caídas resistente al fuego para barandillas. Permite al personal trabajar en plataformas en altura, protegiendo al mismo tiempo sus herramientas y equipos contra caídas desde los bordes de la plataforma. Se fija con bridas (o similares) a través de los 22 ojales de acero inoxidable disponibles.

CARACTERÍSTICAS

- Reutilice de un trabajo a otro y ahorre en comparación con las soluciones desechables.
- Malla resistente al fuego.
- Alta visibilidad
- El tamaño personalizado está disponible para las longitudes que necesita para su lugar de trabajo.



CLASIFICACIÓN DE FUEGO	LONGITUD	ANCHO	CÓDIGO
AS2755-2	98" 2.5m	39" 1 m	H06020

TALLAS A MEDIDA DISPONIBLES!

Consulte con el personal de GRIPPS sus necesidades específicas de tapetes.



ENCAPSULACIÓN Y ALFOMBRAS

GRIPPGRID

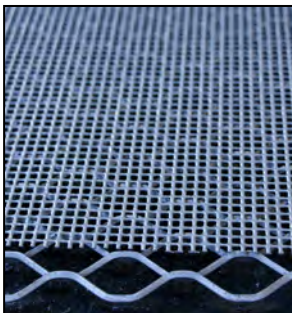

Esta resistente estera reutilizable está diseñada para eliminar los riesgos de caída de objetos encapsulando eficazmente las plataformas de malla de agarre. Adecuada para todos los trabajos de altura realizados en plataformas de malla de agarre, GRIPPGrid proporciona una estera de caída rentable que puede reutilizarse varias veces. La estera GRIPPGrid es ignífuga y reutilizable, lo que la convierte en la opción ideal para trabajos de malla de agarre.

CARACTERÍSTICAS

- Resistentes y duraderas, pueden utilizarse varias veces.
- Resistente al fuego.
- Muy alta resistencia a los rayos UV.
- Disponible en 2 pesos diferentes.

TAMAÑO	PESO	CÓDIGO
1.87m x 26m 6' x 82'	430 G/M ²	H01316
1.87m x 25m 6' x 82'	530 G/M ²	H01317

	GRIPPGRID 430	GRIPPGRID 530
Base Fabric	Polyester	
Coating PVC	PVC	
Weight (g/m ²)	430	530
Fire Retardant	AS 1530.3	
Roll Size (m)	1.87m x 26m	1.87m x 25m
Colour	Grey, Black, White	Grey

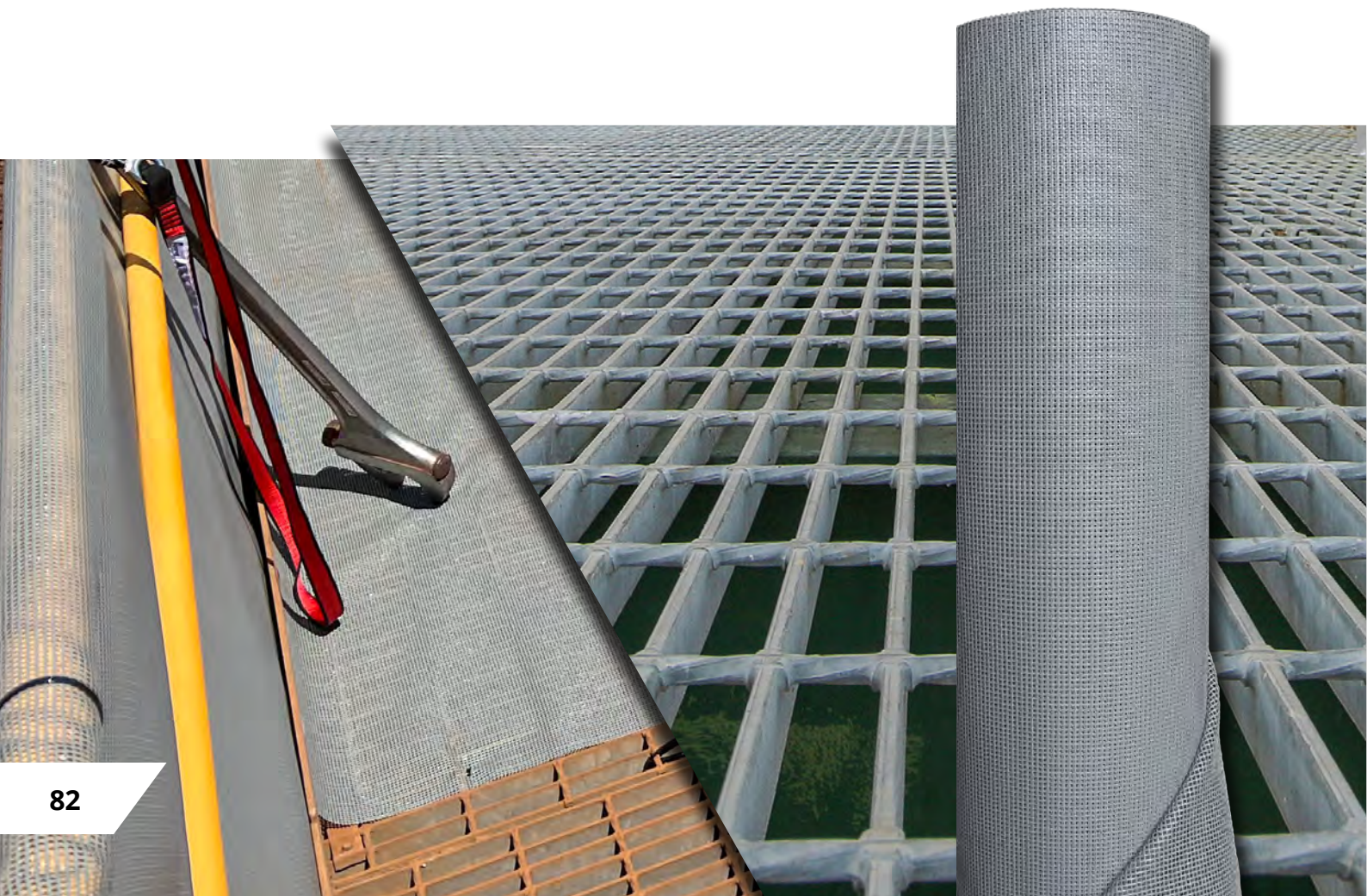

ENCAPSULACIÓN Y ALFOMBRAS

MODULAR DROP MAT

CUMPLE CON
ANSI/ISEA 121-2018



Fabricada con una lona resistente y auto extingüible, The GRIPPS® Modular Drop Mat proporciona un área de trabajo personal segura para trabajos realizados sobre GRIDMESH® o suelos de rejilla de acero.

La Modular Drop Mat mitiga los incidentes de caída de objetos, permitiendo a los trabajadores realizar prácticamente cualquier tarea sin temor a que pequeños objetos caigan a través de la malla.

KEY FEATURES

- Lona autoextingüible resistente de 26oz.
- Rodilleras de velcro móviles.
- 8 D-Rings para sujetar herramientas.
- Las cremalleras de cada lado permiten unir entre sí un número ilimitado de Drop Mats.
- Se pliega y se fija directamente a la GRIPPS® Mule Bag mediante mosquetones especiales.

TAMAÑO AL ABRIR (ANCHO X ALTO X FONDO)	TAMAÑO AL PLEGARSE (WIDTH X HEIGHT X DEPTH)	CARGA MÁX (D-RING)	CÓDIGO
1100 mm x 1100 mm x 5.0 mm 43" x 43" x 2.0"	530 mm x 280 mm x 90 mm 21" x 11" x 3.5"	3.0 kg 6.5 lbs	H01307

GRIPPAIR

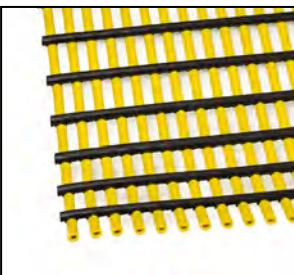
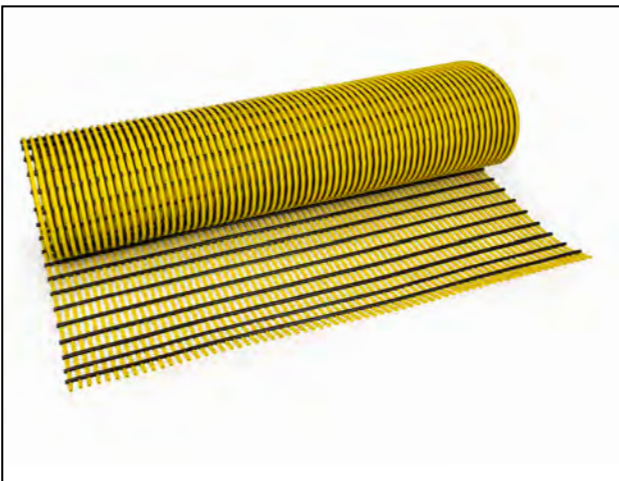

GrippAir está diseñado y fabricado en Australia con tubos de PVC no tóxico apto para uso alimentario, que proporcionan una excelente longevidad, así como comodidad y apoyo bajo los pies.

Construido en forma de rejilla, GrippAir es resistente a las llamas y a los productos químicos y puede instalarse en cuestión de minutos en superficies planas o irregulares. Fácil de enrollar y limpiar, GrippAir es reutilizable y se puede cortar a cualquier tamaño o forma.

CARACTERÍSTICAS

- Duraderas, reutilizables, fáciles de colocar y limpiar.
- Impermeable a la mayoría de líquidos, ácidos e hidrocarburos.
- Excelente resistencia al deslizamiento.
- Apto para entornos marinos.
- Resistente a los rayos UV.
- Fabricado con 100% aptos para uso alimentario.
- Fabricado en Australia.

CLASIFICACIÓN DE FUEGO	LONGITUD	ANCHO	CÓDIGO
AS1530.3	32ft 10m	900 mm 35"	H01315-90

GESTIÓN DE LA ZONA DE CAÍDA

GRIPPS®

GESTIÓN DE LA ZONA DE CAÍDA

STOP THE DROPS CAMPAIGN PACK



CARACTERÍSTICAS

- 10x Señales obligatorias.
- 6x Carteles de seguridad.
- 2x Banners de vinilo de seguridad.
- 20x GRIPPS Waterboy.
- 50x GRIPPS Awareness Pens.
- 50x GRIPPS Awareness Checklists.

FORMATOS	CÓDIGO
Print / Digital / Inventory - Visit GRIPPS website for more info	H05022

DROP ZONE BARRIER TAPE



CARACTERÍSTICAS

- Cinta de barrera reflectante de alta resistencia de que muestra "DANGER DROP ZONE" con franjas rojas de alta visibilidad, para crear una zona de caída temporal.

ANCHO	LARGO	CÓDIGO
5.0 cm 2.0"	100 m 33'	HS-3010

BUNTING SAFETY FLAGS ON ROPE



CARACTERÍSTICAS

- Banderas naranjas de alta visibilidad y banderas azules en la línea de cuerda que muestran: "DANGER DROP ZONE"

COLOR	LARGO	CÓDIGO
Blue	3.0 m 10'	HS-E02002
Orange	3.0 m 10'	HS-E02000

MANDATORY SIGN



CARACTERÍSTICAS

- Señal obligatoria de Cortflute. "TOOL TETHERS MUST BE USED WHEN WORKING ABOVE 2 METRES".
- Marca personalizada disponible.
- Cumple con la normativa AS 1319.

ANCHO	LARGO	CÓDIGO
450mm 18"	600mm 24"	HS-4010



HERRAMIENTAS LISTAS PARA SUJECIÓN

GRIPPS®

HERRAMIENTAS LISTAS PARA SUJECIÓN

STAINLESS STEEL SCAFFOLD KEY 1/2



CARACTERÍSTICAS

- Llave de andamio de 1/2' de acero inoxidable de primera calidad con mango de póquer. Incluye punto de anclaje giratorio.

TAMAÑO	LONG. MÍN. DE LA CORREA	LONG. MÁX. DE LA CORREA	CARGA MÁX. DE ANCLAJE
1/2 Whitworth 24 mm	40cm 16"	1.6m 63"	1.0 kg 2.0 lbs

VARIATION	CODE
SCAFFOLD KEY ONLY	K00043
WITH COIL TETHER	K00044

STAINLESS STEEL SCAFFOLD KEY 7/16



CARACTERÍSTICAS

- Llave de andamio de acero inoxidable 7/16' de primera calidad con mango de poker. Incluye punto de anclaje giratorio.

TAMAÑO	LONG. MÍN. DE LA CORREA	LONG. MÁX. DE LA CORREA	CARGA MÁX. DE ANCLAJE
7/16 Whitworth/21 mm	40cm 16"	1.6m 63"	1.0 kg 2.0 lbs

VARIATION	CODE
SCAFFOLD KEY ONLY	K00045
WITH COIL TETHER	K00045P

SCAFFOLD RATCHET



*Funda no incluida

CARACTERÍSTICAS

- Fabricadas de acero forjado de primera calidad, con el mecanismo más resistente disponible y equilibradas a la perfección, estas carracas son un componente fiable e íntegram de todo kit de herramientas para andamios.

TAMAÑO	CÓDIGO
21 mm x 24 mm 0.8" x 1.0"	K00070
21 mm x 23 mm 0.8" x 0.9"	K00071
19 mm x 24 mm 0.75" x 1.0"	K00072
18 mm x 24 mm 0.7" x 0.9"	K00073

SHIFTER - 10"



*Anclaje no incluido

CARACTERÍSTICAS

- Mango versátil y ergonómico. Este Shifter está diseñado para adaptarse cómodamente a la mano, facilitando la realización de cualquier tarea con precisión y exactitud. Diseño ligero y que proporciona un gran control.
- Producto de confianza de la marca IREGA, fabricado en España.

TAMAÑO	CÓDIGO
10" 250mm	D28313

HERRAMIENTAS LISTAS PARA SUJECIÓN

OX CLAW HAMMER - 20oz



CARACTERÍSTICAS

- Fabricada en una sola pieza de acero de alta calidad.
- Terminación en garra recta
- Mango antideslizante Ox grip para garantizar la máxima precisión al clavar.

TAMAÑO	CÓDIGO
20 OZ	D13001

GRIPPS NIPS WITH GRIPPLOCK CABLE



CARACTERÍSTICAS

- Producto ORBIS de fabricación alemana.
- Acabado de calidad superior para mayor durabilidad.
- Empuñaduras ergonómicas de plástico antideslizantes.
- Filo de corte extra ancho.

TAMAÑO	CÓDIGO
200mm / 8"	H09010

STABILA MAGNETIC SCAFFOLDERS LEVEL



*Cierre giratorio no incluido

CARACTERÍSTICAS

- Marca de confianza alemana STABILA.
- Cuerpo de aluminio fundido a presión para una nivelación precisa.
- Orificio incorporado para añadir un enganche giratorio o conectores de sujeción de herramientas similares.

TAMAÑO	CÓDIGO
NA	D17010

SCAFFOLDERS TAPE MEASURE



CARACTERÍSTICAS

- Permanece rígida mientras se extiende a gran longitud.
- Hoja de doble cara con revestimiento de nylon.
- Hoja ancha.
- Gancho doble reforzado de 4 remaches con terminación imantada.

TAMAÑO	CÓDIGO
85mm x 80mm x 45mm	D25010

GRIPPS®

AUSTRALIA - HEAD OFFICE

+61 3 8383 9458
sales.au@gripps.com

15 Steele Court, Tullamarine,
Victoria, 3043,
Australia

NORTH AMERICA

+1 248 658 8999
sales@gripps.com

31435 Stephenson Highway,
Madison Heights,
Michigan 48071,
United States

UNITED KINGDOM

+44 1273 832 200
sales.uk@gripps.com

The Gatwick Metro Centre,
Unit 4B, Balcombe Rd,
Horley, RH6 9GA
England

EUROPE

+31 88 697 2565
sales.eu@gripps.com

Oud Camp 22
3155 DL Maasland
The Netherlands

GRIPPS.COM



#ConquerGravity