

iWALK®

Welcome Guide

LinkPod Watch

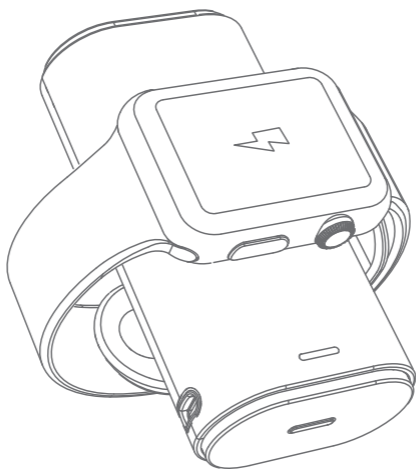

DBL9000W

使用说明书 | user's manual | Manuel d'utilisation
Bedienungsanleitung | Manuale d'istruzione
Manual de instrucciones | 取扱説明書

UK Authorized Representative

THEMIS AR support ltd

85 Great Portland St, London, United Kingdom, W1W 7LT

Christopher Jones +44-02037332302 legal@themisar.com

EU Authorized Representative

Real Solutions Haarlem B.V

Add: A. Hofmanweg 75 - 2031BH Haarlem, Netherlands

Tel: +31(0)88-9277277 Contact: Mike de Zwart, MSc

Focus On True Value™



Service@IWALK.NET



31-88-92777/277(EU Logistic Center)

400-8855-698 | Mon-Fri 09:00-17:00 (China-中国)

86-592-5030-771/780 | Mon-Fri 09:00-17:00 (Head Office)



[@iWALKGlobal](#)

[@iWALKJapan](#)



[@iWALKGlobal](#)

U2O GLOBAL CO.,LTD.

Head Office:U2O Building,Huanzhu Road 385,Jimei,Fujian,China

U.S. Office : 206 Terminal Drive Plainview, NY 11803

Dubai Logistic Center : 201, Atrium centre, Bank Street,Bur Dubai, UAE.

Korea Office : 4.19-ro 13-gil, Ganbuk-gu, Seoul, Korea

EU Logistic Center: A. Hofmanweg 75-2031BH Haarlem, Netherland

制造商: 厦门广开电子有限公司U2O GLOBAL CO.,LTD.

工厂地址: 中国福建省厦门市集美区环珠路385号U2O大厦, 361021

PA1167V3.0
Made in China



使用方法

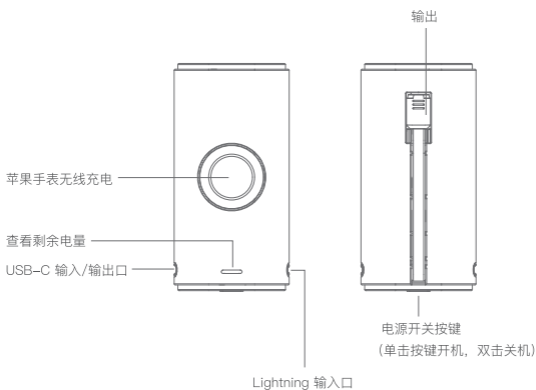

■ 给手机或设备充电

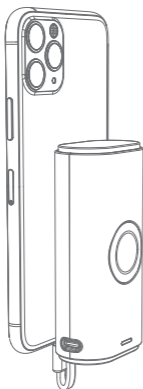

1

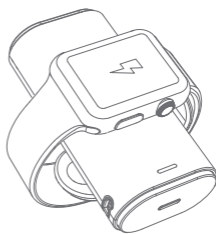

2

* 给Apple Watch充电时中间指示灯变绿色

■ 同时充电

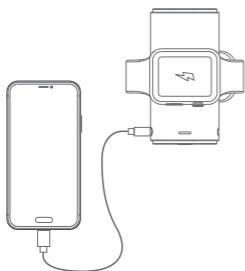

*最多可支持3个设备同时充电

■ 边充边放功能

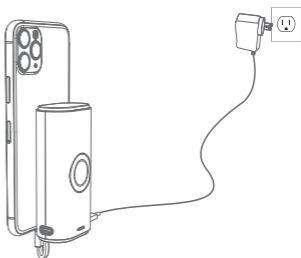

允许本产品与一台设备同时进行充电，为了更好的给本产品充电，请使用至少5V/2.0A以上输出充电器进行充电。

产品参数

产品名称: 口袋充电宝Watch移动电源
产品型号: DBL9000W
锂离子电池容量: 3.7V 9000mAh 额定能量: 33.3Wh
转换率: 60% 额定容量: 5400mAh(5V 2A)
输入: USB-C口 5V \Rightarrow 2A, Lightning口 5V \Rightarrow 1.5A
输出: USB-C口 5V \Rightarrow 2A, Lightning线 5V \Rightarrow 2A,
Apple Watch无线充 3W
(多端口同时输出时, 5V输出2.4A Max)
产品尺寸: 99x50x30.5mm
产品重量: 195g
执行标准: GB/T35590-2017

安全注意事项

- 1) 为保证电池寿命, 请每 4个月至少使用并给产品充电一次。
- 2) 使用原装或者通过认证的线材。
- 3) 请勿接触液体。
- 4) 请勿拆卸。
- 5) 避免跌落产品。
- 6) 避免在过低或过高温度下使用。
- 7) 产品充电过程中, 人员不要长时间离开。

English

Using Your Link Me Watch

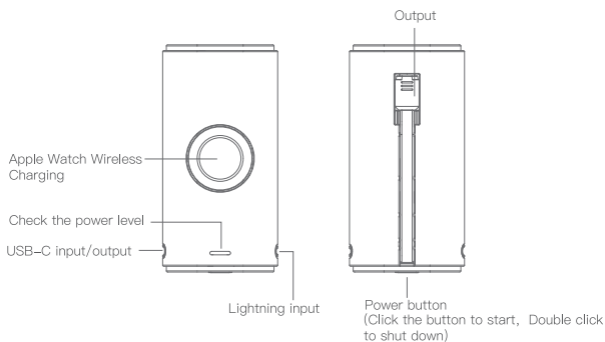

- Charge your phone or devices

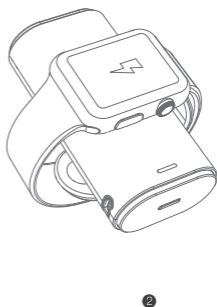
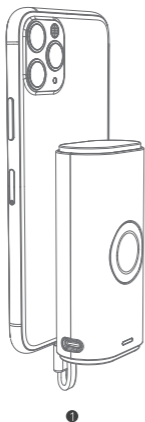

* The middle indicator light turns green when charging Apple Watch

- Charging simultaneously

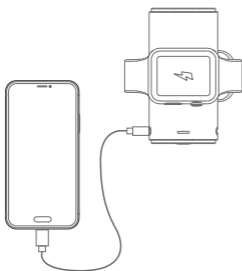

*Support up to 3 devices to charge at the same time.

- Pass-through Charging

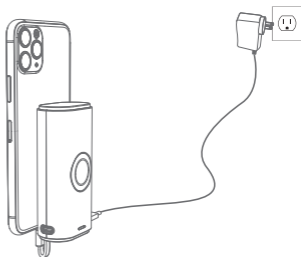

You can plug it into a USB socket to recharge and have your phone plugged into it at the same time, for recharging better, please use at least 5V/2.0A adapter for charging.

Specifications

Product Name: LinkPod W
 Model No.: DBL9000W
 Capacity: 9000mAh 3.7V/33.3Wh
 Input: USB-C Port 5V $\overline{\text{---}}$ 2A,
 Lightning Port 5V $\overline{\text{---}}$ 1.5A
 Output: USB-C Port 5V $\overline{\text{---}}$ 2A,
 Lightning Cable 5V $\overline{\text{---}}$ 2A,
 Apple Watch Wireless Charging 3W
 Size: 99x50x30.5mm
 Weight: 195g

Safety Precautions

- 1) To preserve battery lifespan, use and recharge at least once every 4 months.
- 2) Use original or certified cables.
- 3) Do not expose to liquids.
- 4) Do not disassemble.
- 5) Avoid dropping.
- 6) Avoid extreme temperatures.
- 7) Do not leave for a long time during charging.

French

Mode d'emploi

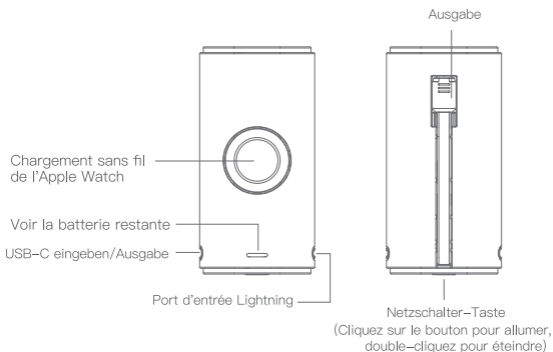

- Charger le téléphone portable ou l'appareil

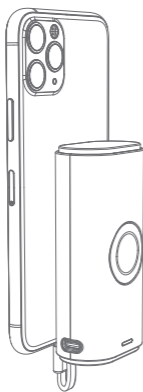

1

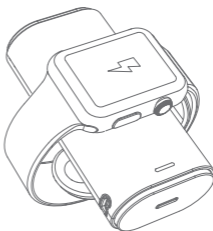

2

* Le voyant du milieu devient vert lors du chargement de l'Apple Watch

▪ **Chargement simultané**

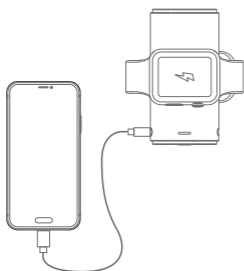

* Prend en charge jusqu'à 3 appareils pour charger en même temps

▪ **Fonction de charge et de décharge simultanée**

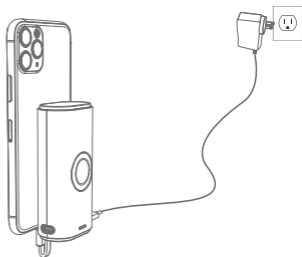

Ce produit peut être chargé simultanément avec un appareil, pour charger le produit au mieux, veuillez utiliser un chargeur de sortie d'au moins 5V/2.0A.

Paramètre produit

nom du produit:	DBL9000W
Numéro de produit:	DBL9000W
capacité de la batterie:	9000mAh 3.7V/33.3Wh
Entrée:	USB-C Port 5V $\overline{=}$ 2A, Lightning Port 5V $\overline{=}$ 1.5A
Sortie:	USB-C Port 5V $\overline{=}$ 2A, Lightning Cable 5V $\overline{=}$ 2A, Apple Watch Wireless Charging 3W
Taille:	99x50x30.5mm
Poids:	195g

Précautions de sécurité

- 1) Pour assurer la durée de vie de la batterie, veuillez utiliser et charger le produit au moins une fois tous les 4 mois.
- 2) Utilisez du câble d'origine ou certifié.
- 3) Ne le laissez pas toucher du liquide.
- 4) Veuillez ne pas démonter.
- 5) Évitez la chute du produit.
- 6) Évitez de l'utiliser à des températures trop faibles ou trop élevées.
- 7) Pendant le processus de charge du produit, le personnel ne doit pas partir pendant une longue période.

German

Verwendungsmethode

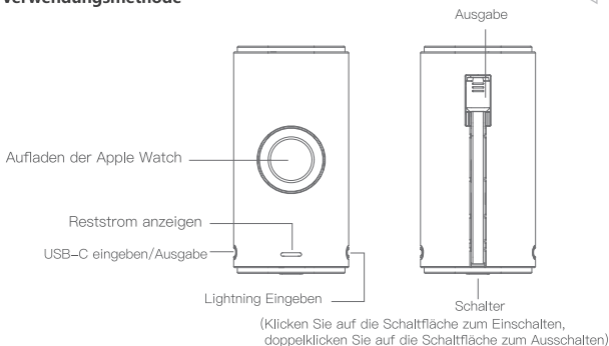

▪ Aufladen eines Mobiltelefons oder Geräts

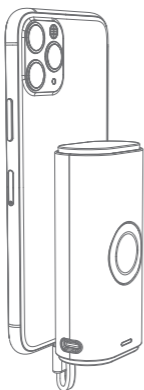

1

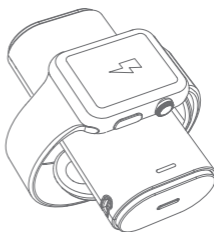

2

* Die mittlere Anzeigelampe leuchtet grün, wenn die Apple Watch aufgeladen wird

▪ Gleichzeitig aufladen

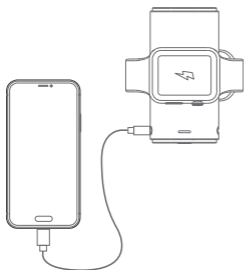

▪ Funktion der gleichzeitigen Ladung und Entladung

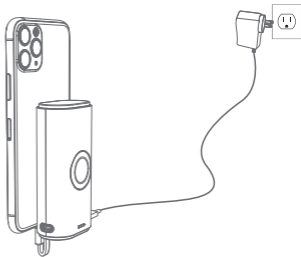

* Unterstützt bis zu 3 Geräte zum gleichzeitigen Laden

Dieses Produkt darf gleichzeitig mit einem anderen Gerät aufgeladen werden. Um dieses Produkt am besten aufzuladen, verwenden Sie bitte ein Ladegerät mit einer Ausgangsspannung von mindestens 5 V/2,0 A.

Produktparameter

namen:	LinkPod W
Produkte modell:	DBL9000W
Kapazität:	9000mAh 3.7V/33.3Wh
eingeben:	USB-C Port 5V $\overline{\text{---}}$ 2A, Lightning Port 5V $\overline{\text{---}}$ 1.5A
Ausgabe:	USB-C Port 5V $\overline{\text{---}}$ 2A, Lightning Cable 5V $\overline{\text{---}}$ 2A, Apple Watch Wireless Charging 3W
Größe:	99x50x30.5mm
Gewicht:	195g

Sicherheitsvorkehrungen

- 1) Verwenden und laden Sie das Produkt mindestens alle 4 Monate auf, um die Lebensdauer der Batterie zu gewährleisten.
- 2) Verwenden Sie Original- oder zertifizierte Drähte.
- 3) Berühren Sie keine Flüssigkeiten.
- 4) Zerlegen Sie das Gerät nicht.
- 5) Vermeiden Sie das Produkt fallen zu lassen.
- 6) Vermeiden Sie die Verwendung bei zu niedrigen oder zu hohen Temperaturen.
- 7) Während des Ladevorgangs des Produkts sollte das Personal nicht für eine lange Zeit verlassen werden.

Italian

Metodo d'utilizzo

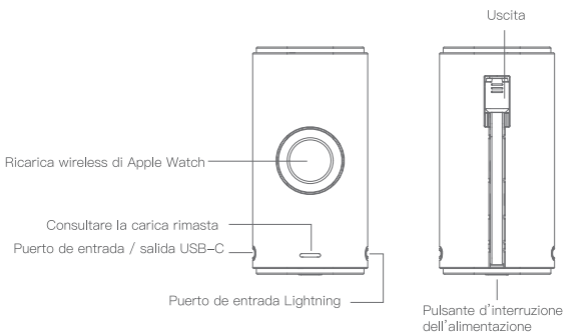

(Cliccare semplicemente sul tasto – aprite la macchina, battete doppia – spegnete la macchina)

- Ricaricare il cellulare o il dispositivo

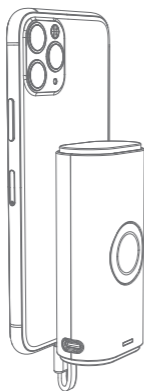

1

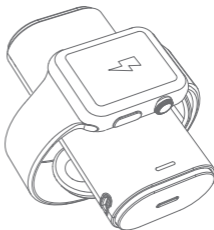

2

* L'indicatore luminoso centrale diventa verde durante la ricarica di Apple Watch

- Ricarica simultaneamente

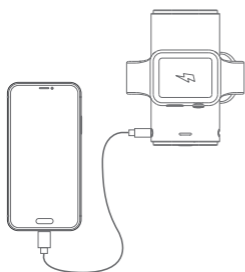

* Supporta fino a 3 dispositivi da caricare contemporaneamente

- Funzione di contestuale ricarica e riproduzione

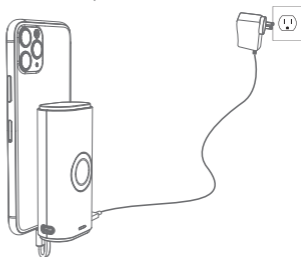

Il prodotto può essere ricaricato contestualmente all'altro dispositivo. Per l'ottima ricarica, Le preghiamo di utilizzare il caricabatterie con uscita di almeno 5V/2.0A.

Parametri del prodotto

nome del prodotto:	LinkPod W
Numero del prodotto:	DBL9000W
capacità della batteria:	9000mAh 3.7V/33.3Wh
accedere:	USB-C Port 5V $\overline{\text{---}}$ 2A, Lightning Port 5V $\overline{\text{---}}$ 1.5A
Produzione:	USB-C Port 5V $\overline{\text{---}}$ 2A, Lightning Cable 5V $\overline{\text{---}}$ 2A, Apple Watch Wireless Charging 3W
taglia:	99x50x30.5mm
Peso:	195g

Precauzioni di sicurezza

- 1) Per assicurare la vita della batteria, Le preghiamo di utilizzare e ricaricare il prodotto almeno una volta per ogni 4 mesi.
- 2) Utilizzare la confezione originale o il cavo certificato.
- 3) Non toccare il liquido.
- 4) Non smantellare il prodotto.
- 5) Evitare la caduta del prodotto.
- 6) Evitare l'utilizzo alla temperatura troppo bassa o alta.
- 7) Durante il processo di ricarica del prodotto, il personale non deve allontanarsi a lungo.

Spanish

Manera de uso

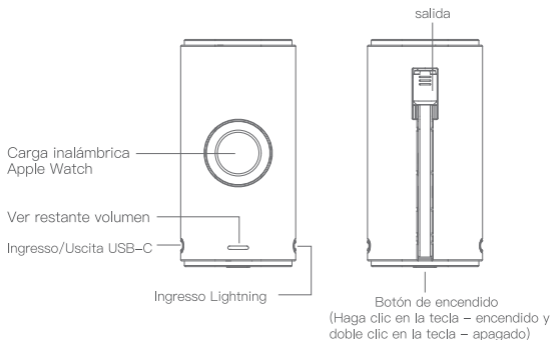

- Cargue su móvil o dispositivo

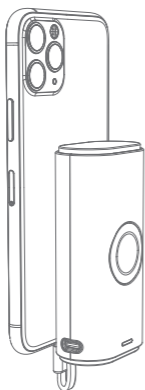

1

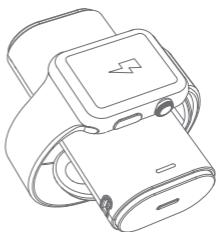

2

* La luz indicadora central se vuelve verde cuando se carga el Apple Watch

- Cargando simultáneamente

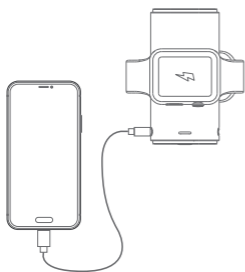

* Admite hasta 3 dispositivos para cargar al mismo tiempo

- Función de carga y descarga al mismo tiempo

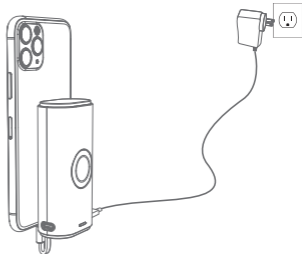

Permita al producto a cargar simultáneamente con otro dispositivo. Para una carga mejor al producto, use un cargador de salida superior 5V/2.0A para la carga.

Parámetros del producto

nombre del producto: **LinkPod W**
 Número de producto: DBL9000W
 capacidad de la batería: 9000mAh 3.7V/33.3Wh
 entrar: USB-C Port 5V $\overline{=}$ 2A,
 Lightning Port 5V $\overline{=}$ 1.5A
 Salida: USB-C Port 5V $\overline{=}$ 2A,
 Lightning Cable 5V $\overline{=}$ 2A,
 Apple Watch Wireless Charging 3W
 Talla: 99x50x30.5mm
 Peso: 195g

Precauciones de seguridad

- 1) Para garantizar la duración de la batería, debe usar y cargar al producto al menos una vez por cada 4 meses.
- 2) Utilizar los alambres originales o homologados.
- 3) No tocar con el líquido.
- 4) No lo desmonte.
- 5) Evitar la caída del producto.
- 6) Evite el uso del presente a temperaturas demasiado bajas o demasiado altas.
- 7) Durante el proceso de carga del producto, el personal no debe salir durante mucho tiempo.

Japanese

ご使用方法

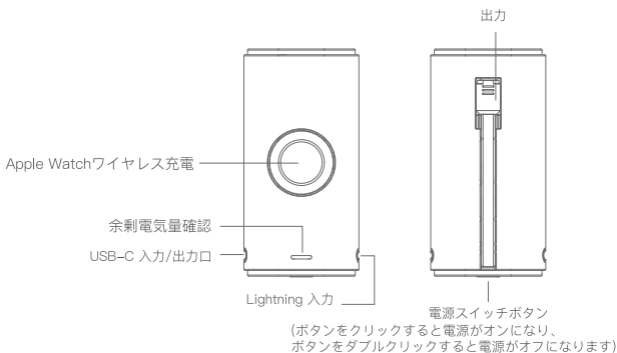

- 携帯または設備に充電します

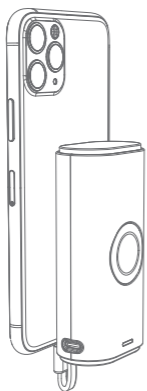

* Apple Watchを充電すると、中央のインジケータライトが緑色に変わります

■ 同時に充電する

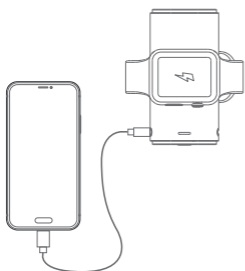

*同時に充電する最大3台のデバイスをサポート

■ 充電しながら放電機能

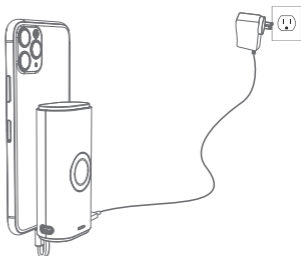

本製品と一台の設備が同時に充電することができます。本製品によりよく充電できるように、5V/2.0A以上の出力充電器を使って充電してください。

製品パラメータ

製品名:	LinkPod W
製品型番:	DBL9000W
バッテリー容量:	9000mAh 3.7V/33.3Wh
入力:	USB-C Port 5V \Rightarrow 2A, Lightning Port 5V \Rightarrow 1.5A
出力:	USB-C Port 5V \Rightarrow 2A, Lightning Cable 5V \Rightarrow 2A, Apple Watch Wireless Charging 3W
サイズ:	99x50x30.5mm
重量:	195g

安全注意事項

- 1) 電池の寿命を保証するために、最低でも4ヶ月おきに本製品に充電してください。
- 2) オリジナルまたは認証された線材を使ってください。
- 3) 液体との接触を避けてください。
- 4) 無断に解体しないでください。
- 5) 製品の落下を避けてください。
- 6) 度が低すぎまたは高すぎな環境での使用を避けてください。
- 7) 製品の充電プロセス中、担当者は長時間離れないでください。

Warranty card

Carte de garantie | Garantiekarte | Scheda di garanzia
Hoja de garantía | 製品パラメータ

Thank you for purchasing the iWALK product.

Our product's warranty period is 12 months starting from the date of purchase. Within the warranty period, free service will be provided to the consumer, if the product has any quality problems (requiring warranty card with distributor's official stamp and valid S/N).

Paid service: customer will incur a repair charge as follows:

- No valid warranty card or warranty card incompatible.
- No S/N or S/N incompatible with warranty card
- Malfunction caused by artificial damages (like external impact or submerging product into water, etc.)
- Misuse of the product. User has not followed the instructions in the manual.
- Product disassembled or repaired by individual or unauthorized service center.
- Damages caused by storing the product in a hot or humid environment.
- Defects or malfunctions due to force majeure.

Dealer's Information

Dealer Name:
Product Type:
Tel:
Sales Date:

User's Information

Model No.:
Product Name:
User's Name:
E-mail:
Tel:
ADD:
Warranty Content:

(Please complete warranty card and use for any future warranty service)

保 修 卡

感谢您购买本公司的产品。

本产品的保修期为购买之日起12个月，在此期间遇到质量问题可凭保修卡（须加盖销售商公章及有效产品S/N号）到销售商享受免费服务。

收费服务-以下情况属于有偿服务

- 无有效的保修卡及保修卡内容不符
- 无产品S/N号或S/N号与保修卡上填写不一致
- 人为损坏（外力撞击、进水等）导致故障发生

- 违规操作
- 非服务中心人员自行拆卸或修理
- 因将产品放置在高温或潮湿的环境中所导致的故障

经销商信息

经销商名称:
产品类型:
电话:
销售日期:

用户信息

产品型号:
产品名称:
用户姓名:
邮箱:
电话:
地址:
保修内容:

注意：请务必妥善填写并保存本保修卡以备保修使用！