

# Instructivo Oddity COL-115

## IMPORTANTE

Leer este instructivo antes de proceder al armado, operación e instalación del producto (ver esquemas).

No toque el luminario con sus manos, utilice guantes para manipular el producto ya que sus acabados son sensibles al tacto.

## INFORMACIÓN DE PRODUCTO

Modelo: COL-115

Marca: Birot

País de origen: China

Luminario de uso interior únicamente

Aplicación: Suspende / Instalación: Sobreponer

## PRECAUCIONES

Desconecte la fuente de energía antes y durante el proceso de instalación, también al realizar un servicio.

Mantenga el luminario alejada de cualquier material combustible.

## DATOS ELÉCTRICOS DEL LUMINARIO

Tensión nominal: 100-240 Vca

Corriente nominal: 1.36 A

Frecuencia nominal: 50-60 Hz

Potencia nominal: 173 W

Lámpara: LED Integrado

Driver: Integrado

## CARACTERÍSTICAS DE ATENUACIÓN

Atenuable TRIAC

## INFORMACIÓN DE EMBALAJE

Medida de caja: 171 x 90 x 22 cm

Peso con caja: 20.5 kg

Peso luminaria: 16.5 kg

## LIMPIEZA

Para la limpieza del producto utilizar un paño húmedo, nunca sustancias o materiales corrosivos.

## DIAGRAMA ELÉCTRICO

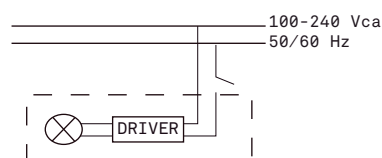

Para mayor información ver Ficha Técnica  
<https://birot.com/products/oddity>

# Instructivo Oddity COL-115

## INSTALACIÓN

### 1. Fijar cruceta al techo.

1.1 Trazar puntos de sujeción, perforar y colocar taquetes (incluidos).

1.2 Sujetar cruceta utilizando tornillos (incluidos).

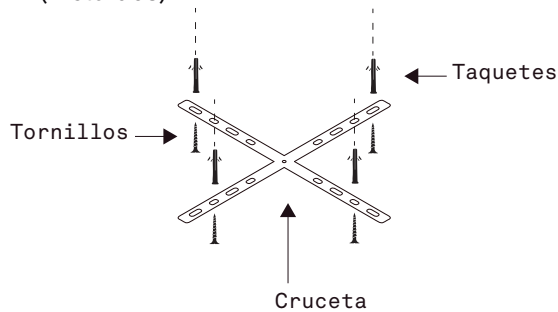

### 2. Regular el largo del luminario con el opresor.

2.1 Introducir el cable de alimentación del luminario por el orificio que se encuentra en la base, fijar seguro plástico (incluido) insertando el cable por uno de los orificios y regresarlo por el otro orificio (como se muestra en diagrama) para bloquearlo y evitar caídas.

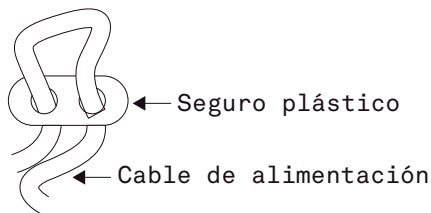

### 3. Conectar a corriente eléctrica

3.1 Conectar cables de alimentación a línea de instalación eléctrica.

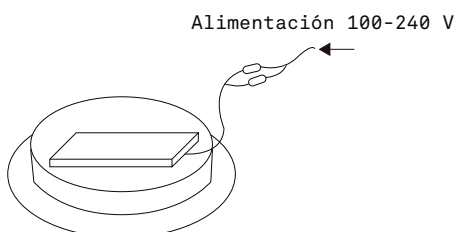

### 4. Fijar luminario en platina.

4.1 Insetar tornillos de la platina en orificios de la base.

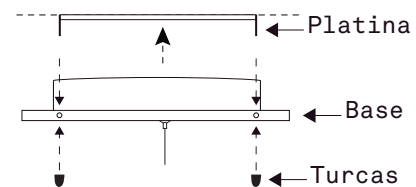

4.2 Fijar manualmente la base con tuercas de la base (incluidas).

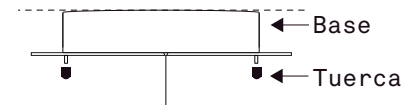

### 5. Nivelar altura deseada.

5.1 Desenroscar ligeramente opresor ubicado en cono superior para poder ajustar altura subiendo o bajando el cable (si el cable no desliza con facilidad, puede encontrarse obstruido al interior de la base). Al tener la altura requerida girar opresor nuevamente para asegurarlo.

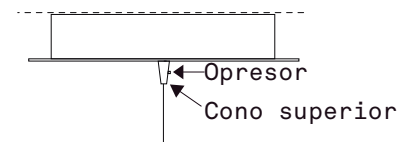

# Diagramas Oddity COL-115

## DIMENSIONES

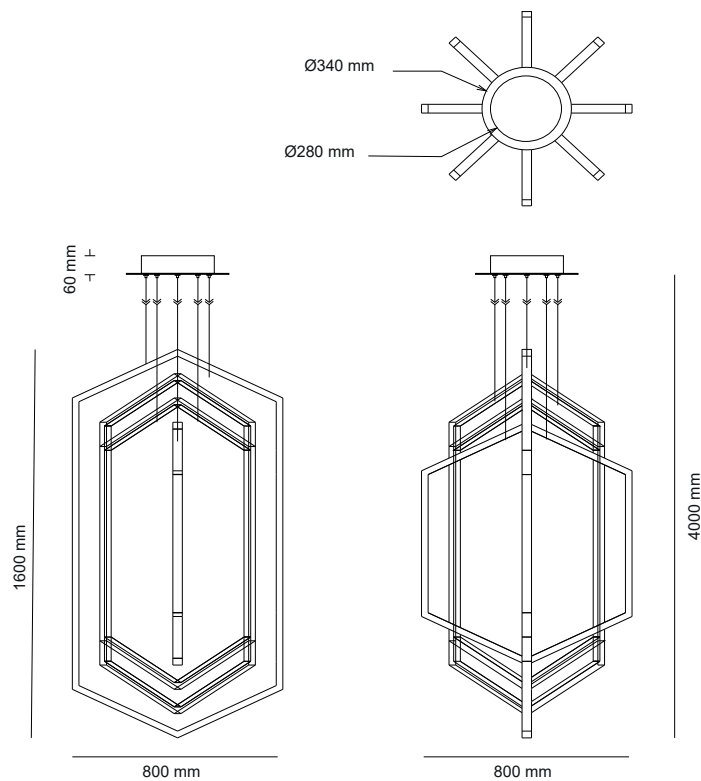

## ESQUEMA DE LUMINARIO INSTALADO

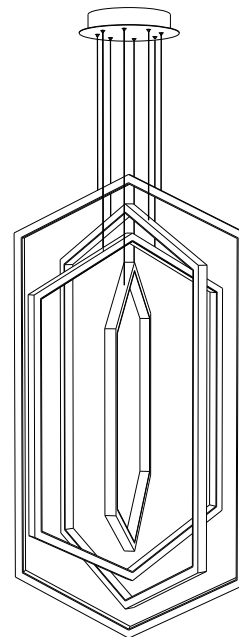

**A Lighting Store SA de CV**  
Av. Paseo de las Palmas 810 Int. 105,  
Lomas de Chapultepec II Sección  
Del. Miguel Hidalgo, CP: 11000  
Tel. (55) 5255 3918  
RFC LST140520N64