

# Instructivo

## Pin 5

### 1300-105-5

#### IMPORTANTE

Leer este instructivo antes de proceder al armado, operación e instalación del producto (ver esquemas).

No toque la luminaria con sus manos, utilice guantes para manipular el producto ya que sus acabados son sensibles al tacto.

#### INFORMACIÓN DE PRODUCTO

Modelo: 1300-105-5

Marca: Birot

País de origen: China

Luminaria de uso interior únicamente

Aplicación: Suspende / Instalación: Sobreponer

#### PRECAUCIONES

Desconecte la fuente de energía antes y durante el proceso de instalación, también al realizar un servicio.

Mantenga la luminaria alejada de cualquier material combustible.

#### DATOS ELÉCTRICOS DEL LUMINARIO

Tensión nominal: 120 Vca Dim

Corriente nominal: 0.15 A

Frecuencia nominal: 50/60 Hz

Potencia nominal: 20 W

Lámpara: LED Integrado

Driver: Integrado

#### CARACTERÍSTICAS DE ATENUACIÓN

Atenuable

#### INFORMACIÓN DE EMBALAJE

Medidas de caja: 46 x 46 x 10 cm

Peso con caja: 2.9 kg

Peso luminaria: 2.3 kg

#### LISTA DE MATERIALES INCLUIDOS

Capuchones (4pz)

Cruceta (1pz) con 4 puntos de fijación

Driver (2pz)

Prisionero (12pz)

Taquetes (4pz)

Tornillos 1 1/2" (4pz)

Tuercas decorativas (4pz)

Rondanas (4 pz)

Luminaria

#### LIMPIEZA

Para la limpieza del producto utilizar un paño húmedo, nunca sustancias o materiales corrosivos.

#### DIAGRAMA ELÉCTRICO

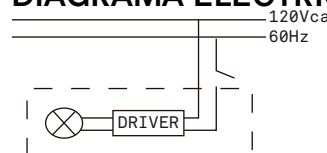

Para mayor información ver:  
<https://birot.com/products/pin5>

# Instructivo Pin 5 1300-105-5

## INSTALACIÓN

### 1. Fijar cruceta al techo.

1.1 Trazar puntos de sujeción, perforar y colocar taquetes (incluidos).

1.2 Sujetar cruceta utilizando tornillos (incluidos).

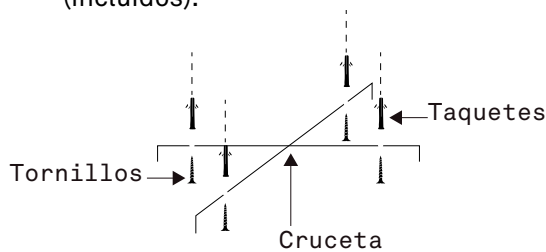

### 2. Asegurar cable de alimentación.

2.1 Introducir el cable de alimentación de la luminaria por el orificio que se encuentra en la base, fijar seguro plástico (incluido) insertando el cable por uno de los orificios y regresarlo por el otro orificio (como se muestra en diagrama) para bloquearlo y evitar caídas, hacer este paso con cada uno de los 12 cables.

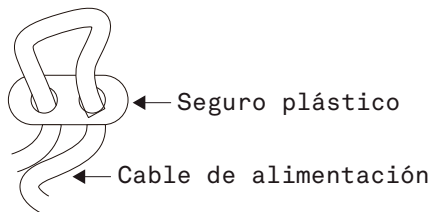

### 3. Conectar drivers a corriente eléctrica.

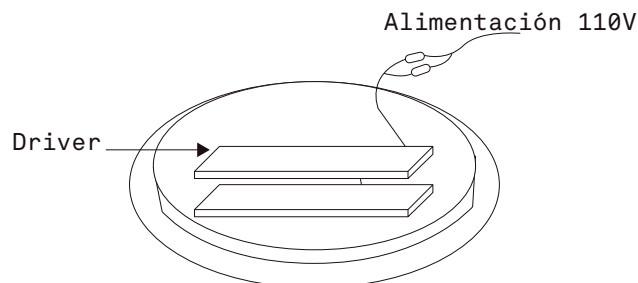

### 4. Fijar luminaria a cruceta.

4.1 Insetar base en la cruceta de forma que coincidan los orificios.

4.2 Roscar tuercas decorativas manualmente hasta fijarlas.

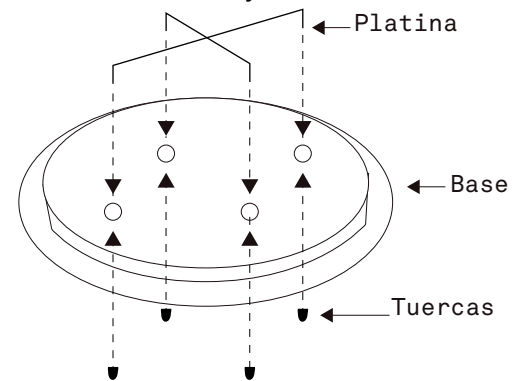

### 5. Nivelar altura deseada.

5.1 Desenroscar ligeramente prisionero, ubicado en el cilindro superior del cable, ajustar altura subiendo o bajando el cable (si el cable no desliza con facilidad, puede encontrarse obstruido al interior de la base). Al tener la altura requerida girar prisionero nuevamente para asegurarlo.

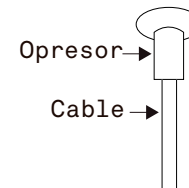
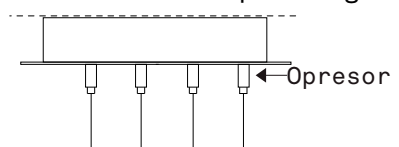

# Diagramas Pin 5 1300-105-5

## DIMENSIONES

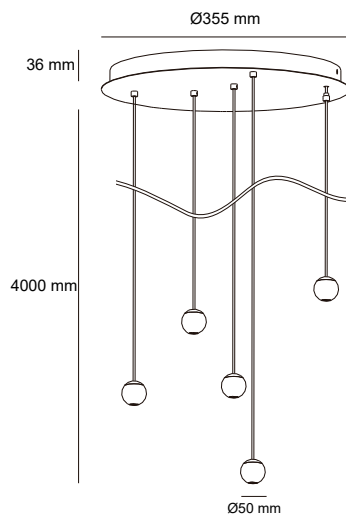

## ESQUEMA DE LUMINARIA INSTALADA

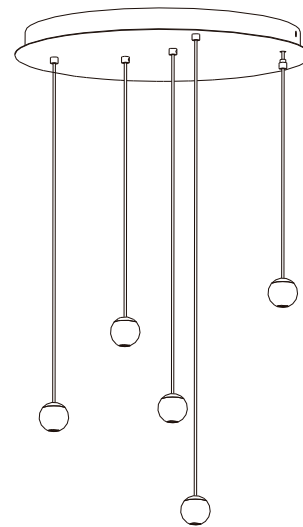

**A Lighting Store SA de CV**  
 Av. Paseo de las Palmas 810 Int. 105, Lomas de Chapultepec II Sección  
 Del. Miguel Hidalgo, CDMX  
 CP 11000  
 Tel. +52 (55) 5255 3918  
 RFC LST140520N64