

Instructivo

Pin 5V

1300-105-5V-S

IMPORTANTE

Leer este instructivo antes de proceder al armado, operación e instalación del producto (ver esquemas).

No toque el luminario con sus manos, utilice guantes para manipular el producto ya que sus acabados son sensibles al tacto.

INFORMACIÓN DE PRODUCTO

Modelo: 1300-105-5V-S

Marca: Birot

País de origen: China

Luminario de uso interior únicamente

Aplicación: Pared / Instalación: Sobreponer

PRECAUCIONES

Desconecte la fuente de energía antes y durante el proceso de instalación, también al realizar un servicio.

Mantenga el luminario alejada de cualquier material combustible.

DATOS ELÉCTRICOS DEL LUMINARIO

Tensión nominal: 100-240 Vca

Corriente nominal: 0.15 A

Frecuencia nominal: 50/60 Hz

Potencia nominal: 20 W

Lámpara: LED Integrado

Driver: Integrado

CARACTERÍSTICAS DE ATENUACIÓN

Atenuable

INFORMACIÓN DE EMBALAJE

Medidas de caja: 31.5 x 31.5 x 13 cm

Peso con caja: 1.95 kg

Peso luminaria: 1.25 kg

LISTA DE MATERIALES INCLUIDOS

Cruceta (1 pza) con dos puntos de fijación

Taquetes (2 pzas)

Rondanas (2 pzas)

Tornillos (2 pzas)

Bases de fijación de cable (5 pzas)

Luminaria

Driver (1 pza)

DIAGRAMA ELÉCTRICO

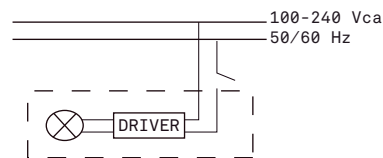

Para mayor información ver:
<https://birot.com/products/pin5v>

Instructivo

Pin 5V

1300-105-5V-S

INSTALACIÓN

1. Fijar base al techo.

1.1 Trazar puntos de sujeción, perforar y colocar taquetes (incluidos).

1.2 Sujetar base utilizando tornillos (incluidos).

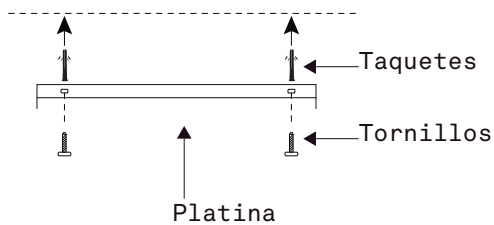

2. Regular el largo del cable de alimentación

2.1 Afloje los dos tornillos en el fondo de la placa en la base de la luminaria y ajuste la altura deseada.

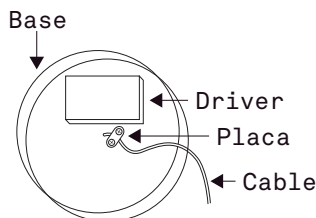

2.2 Vuelva y apriete los tornillos de la placa asegurando el largo del cable.



3. Conectar driver a cables de luz con el conector incluido.

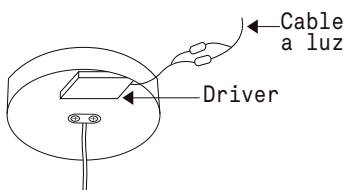

4. Termine enroscando la tapa en la base de la luminaria.

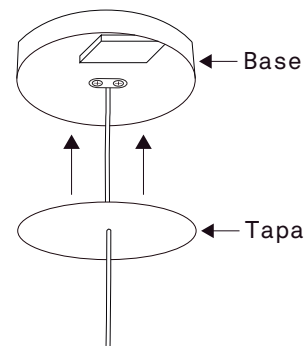

5. Instale sujetador.

5.1 Fije el taquete en el techo o pared y asegure la tuerca color negro con el tornillo.

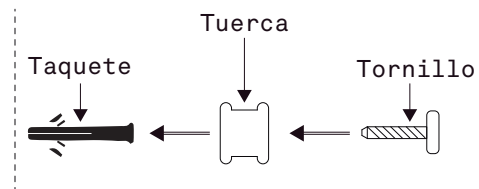

5.2 Instale el soporte color negro en la tuerca color negro y asegúrela apretándola con la llave Allen.

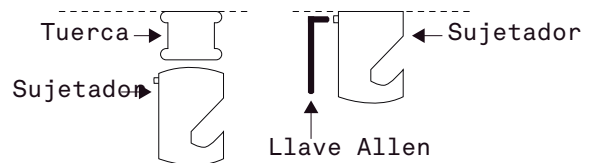

5.3 Introduzca el cable en la ranura del soporte.

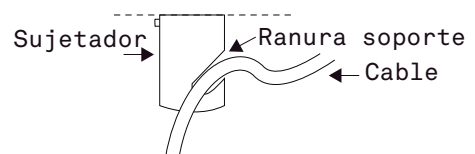

Instructivo Pin 5V 1300-105-5V-S

DIMENSIONES

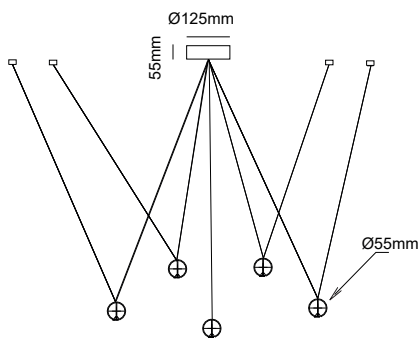

ESQUEMA DE LUMINARIO INSTALADO

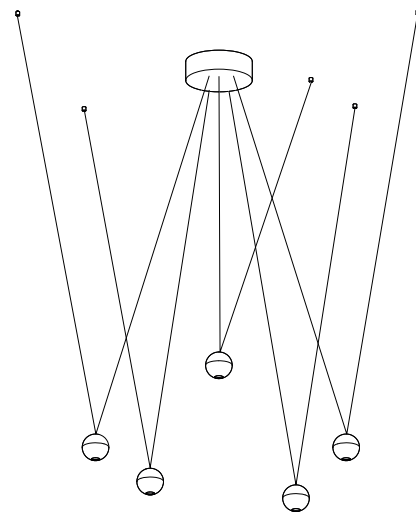

A Lighting Store SA de CV
Av. Paseo de las Palmas 810 Int. 105, Lomas de Chapultepec II Sección
Del. Miguel Hidalgo, CDMX
CP 11000
Tel. +52 (55) 5255 3918
RFC LST140520N64