

Instructivo Mat G COL-113-G

IMPORTANTE

Leer este instructivo antes de proceder al armado, operación e instalación del producto (ver esquemas).

No toque el luminario con sus manos, utilice guantes para manipular el producto ya que sus acabados son sensibles al tacto.

INFORMACIÓN DE PRODUCTO

Modelo: COL-113-G

Marca: Birot

País de origen: China

Luminario de uso interior únicamente

Aplicación: Suspende / Instalación: Sobreponer

PRECAUCIONES

Desconecte la fuente de energía antes y durante el proceso de instalación, también al realizar un servicio.

Mantenga el luminario alejada de cualquier material combustible.

DATOS ELÉCTRICOS DEL LUMINARIO

Tensión nominal: 100-240 Vca

Corriente nominal: 0.69 A

Frecuencia nominal: 50/60 Hz

Potencia nominal: 88 W

Lámpara: LED Integrado

Driver: Integrado

CARACTERÍSTICAS DE ATENUACIÓN

Atenuable TRIAC

INFORMACIÓN DE EMBALAJE

Medidas de caja: 167.5 X 129.5 X 12 cm

Peso con caja: 14.3 6kg

Peso luminaria: 8.10 kg

LISTA DE MATERIALES INCLUIDOS

Aro (1pz) 600 mm

Capuchones (3pz)

Cruceta (1pz) con 2 puntos de fijación

Driver (1pz)

Llave allen (1pz)

Opresores (3pz)

Rondanas (3pz)

Seguro plástico (1pz)

Taquetes (2pz)

Tornillos 1" (3pz)

Tornillos 1 1/2" (2pz)

LIMPIEZA

Para la limpieza del producto utilizar un paño húmedo, nunca sustancias o materiales corrosivos.

DIAGRAMA ELÉCTRICO

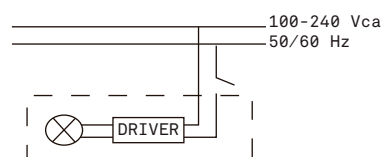

Para mayor información ver:
<https://birot.com/products/matgrande>

Instructivo Mat G COL-113-G

INSTALACIÓN

1. Fijar cruceta al techo.

1.1 Trazar puntos de sujeción, perforar y colocar taquetes (incluidos).

1.2 Sujetar cruceta utilizando tornillos (incluidos).

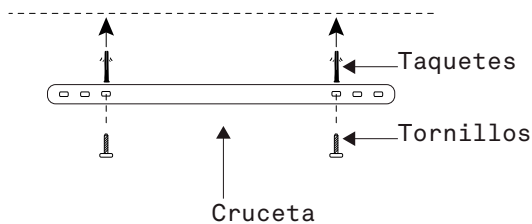

2. Regular el largo del luminario con el opresor.

2.1 Introducir el cable de alimentación del luminario por el orificio que se encuentra en la base, fijar seguro plástico (incluido) insertando el cable por uno de los orificios y regresarlo por el otro orificio (como se muestra en diagrama) para bloquearlo y evitar caídas.

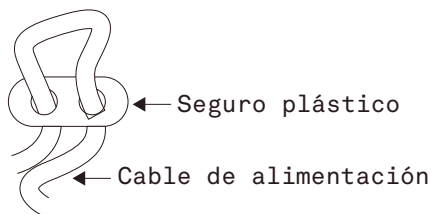

3. Conectar a corriente eléctrica

3.1 Conectar cables de alimentación a línea de instalación eléctrica.

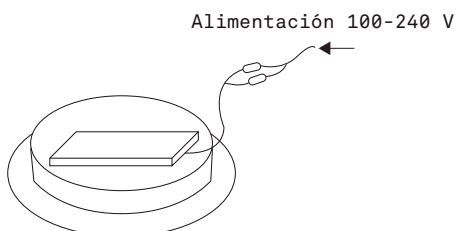

4. Fijar luminario en platina.

4.1 Insetar tornillos de la cruceta en orificios de la base.

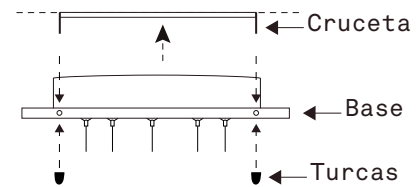

4.2 Fijar manualmente la base con tuercas de la base (incluidas).

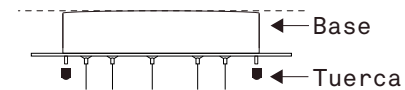

5. Nivelar altura deseada.

5.1 Desenroscar ligeramente opresor ubicado en cono superior para poder ajustar altura subiendo o bajando el cable (si el cable no desliza con facilidad, puede encontrarse obstruido al interior de la base). Al tener la altura requerida girar opresor nuevamente para asegurarlo.

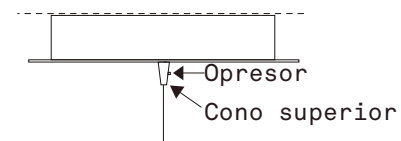

Diagramas Mat G COL-113-G

DIMENSIONES

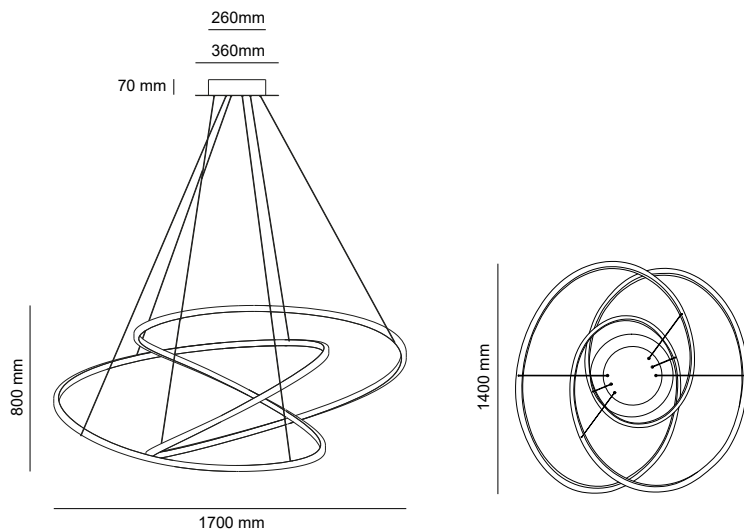

ESQUEMA DE LUMINARIO INSTALADO

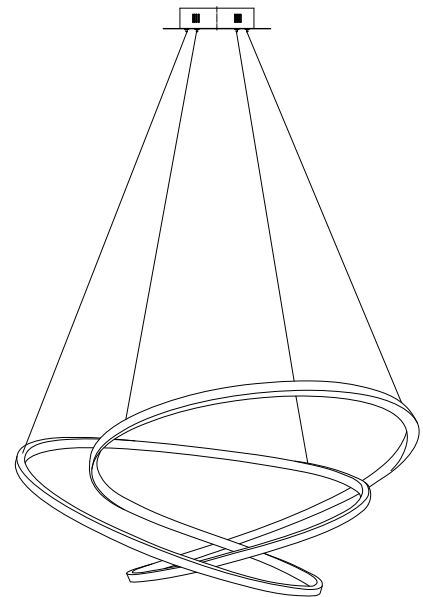

A Lighting Store SA de CV
Av. Paseo de las Palmas 810 Int. 105, Lomas de Chapultepec II Sección
Del. Miguel Hidalgo, CDMX
CP 11000
Tel. +52 (55) 5255 3918
RFC LST140520N64