

Instructivo

Lungo 1A

COL-107-1A

IMPORTANTE

Leer este instructivo antes de proceder al armado, operación e instalación del producto (ver esquemas).

No toque el luminario con sus manos, utilice guantes para manipular el producto ya que sus acabados son sensibles al tacto.

INFORMACIÓN DE PRODUCTO

Modelo: COL-107-1A

Marca: Birot

País de origen: China

Luminario de uso interior únicamente

Aplicación: Suspende / Instalación: Sobreponer

PRECAUCIONES

Desconecte la fuente de energía antes y durante el proceso de instalación, también al realizar un servicio.

Mantenga el luminario alejada de cualquier material combustible.

DATOS ELÉCTRICOS DEL LUMINARIO

Tensión nominal: 100-240 Vca

Corriente nominal: 0.007 A

Frecuencia nominal: 50-60 Hz

Potencia nominal: 1 W

Lámpara: LED Integrado

Driver: Integrado

CARACTERÍSTICAS DE ATENUACIÓN

No atenuable

INFORMACIÓN DE EMBALAJE

Medidas de caja: 67.5 x 23.5 x 13.5cm

Peso con caja: 1.25 kg

Peso luminaria: 0.7 kg

LISTA DE MATERIALES INCLUIDOS

Capuchones (3pz)

Cruceta (1pz) con 2 puntos de fijación

Driver (1pz)

LED Integrado (1pz) Ø25 mm

Llave especial (1pz)

Opresor (1 pz)

Rondanas (3pz)

Seguro plástico (1pz)

Taquetes (2pz)

Tornillos 1" (3pz)

Tornillos 1 1/2" (2pz)

Tornillos decorativos (2pz)

Tubo (1pz) Ø25 mm / altura 400 mm

LIMPIEZA

Para la limpieza del producto utilizar un paño húmedo, nunca sustancias o materiales corrosivos.

DIAGRAMA ELÉCTRICO

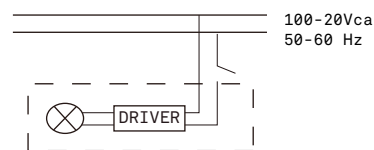

Para mayor información ver:
<https://birot.com/products/lungo-1>

Instructivo Lungo 1A COL-107-1A

INSTALACIÓN

1. Fijar cruceta al techo.

1.1 Trazar puntos de sujeción, perforar y colocar taquetes (incluidos).

1.2 Sujetar cruceta utilizando tornillos (incluidos).

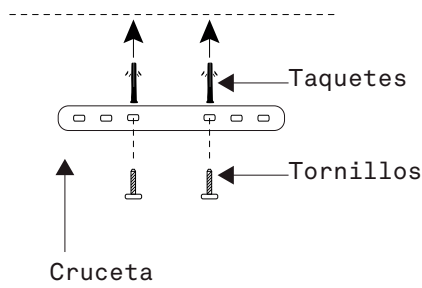

2. Asegurar cable de alimentación.

2.1 Introducir el cable de alimentación de la luminaria por el orificio que se encuentra en la base, fijar seguro plástico (incluido) insertando el cable por uno de los orificios y regresarlo por el otro orificio (como se muestra en diagrama) para bloquearlo y evitar caídas.

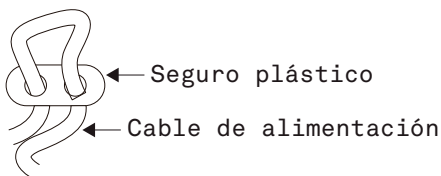

3. Conectar driver a corriente eléctrica.

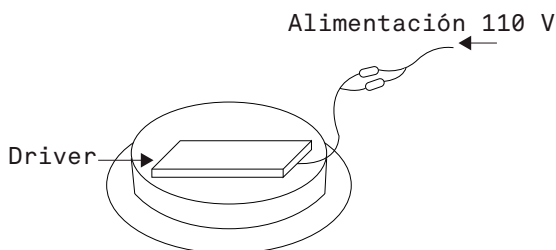

4. Fijar base a cruceta.

4.1 Insertar base en la cruceta.

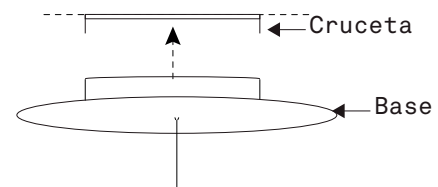

4.2 Colocar tornillos en la parte lateral y ajustarlos

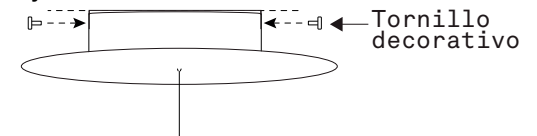

5. Colocar tubo.

5.1 Introducir cable en el tubo, comprobando la distancia desde el tope al PLUG de LED coincida con la dimensión del diagrama.

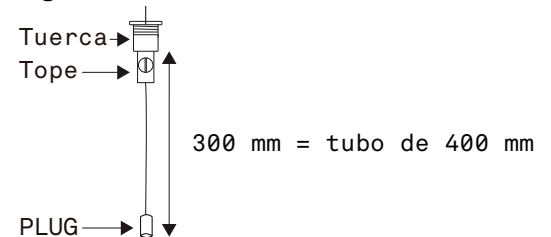

5.2 Revisar estrictamente que la tuerca se coloque sobre el recubrimiento plástico del cable, para no generar daños al ejercer presión.

5.3 Atornillar con la llave especial la tuerca de la parte superior del tubo.

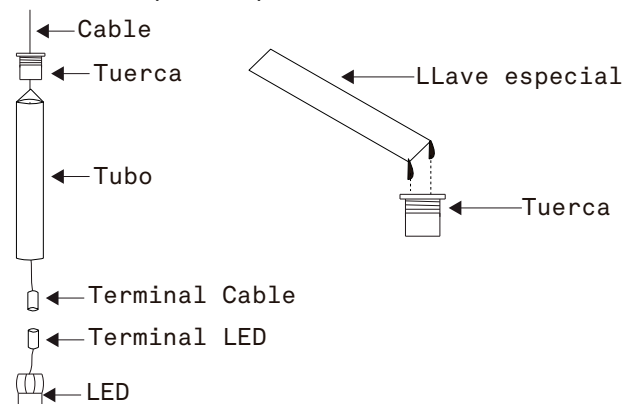

Instructivo Lungo 1A COL-107-1A

6. Instalar LED.

6.1 Conectar el PLUG de la terminal de cable con el PLUG de la terminal de LED, en sentido de las flechas.

6.2 Insertar el LED a presión de forma cuidadosa y enroscar la parte inferior del LED.

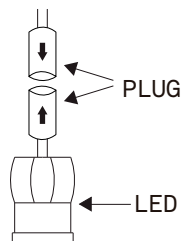

7. Nivelar altura deseada.

7.1 Presionar el opresor que se encuentra en la basa a la salida del cable, para reducir altura deslizar el cable hacia arriba, dejar de presionar el opresor para asegurar.

7.2 Para mayor altura bajar el cable oprimiendo el opresor, hasta llegar a la altura requerida (si el cable no desliza con facilidad, puede encontrarse obstruido al interior de la base).

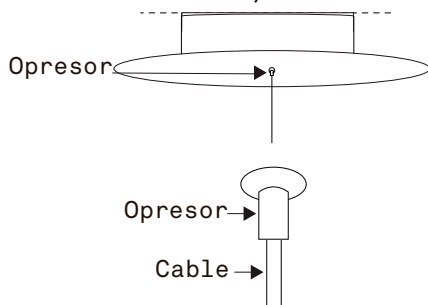

MANTENIMIENTO

1. Cambio de LED.

1.1 Destornillar la mitad de la cuerda rosca del LED.

1.2 Retirar el LED manualmente, aplicando un poco de fuerza hacia afuera, ya que se encuentra a presión.

1.3 Recorrer el tubo ligeramente hacia arriba, de modo que permita ver la conexión PLUG que se encuentra al interior.

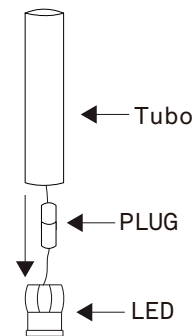

1.4 Desconectar el PLUG en sentido de las flechas y reemplazar el LED por uno nuevo.

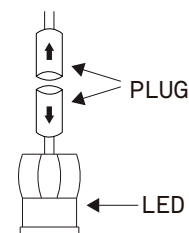

Diagramas Lungo 1A COL-107-1A

birotTM
A LIGHTING COMPANY

DIMENSIONES

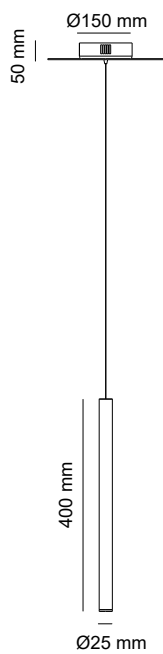

ESQUEMA DE LUMINARIA INSTALADA



A Lighting Store SA de CV
Av. Paseo de las Palmas 810 Int. 105,
Lomas de Chapultepec II Sección
Del. Miguel Hidalgo, CP: 11000
Tel. (55) 5255 3918
RFC LST140520N64