

Instructivo Fjord Plafón 500 210575-5

IMPORTANTE

Leer este instructivo antes de proceder al armado, operación e instalación del producto (ver esquemas).

No toque el luminario con sus manos, utilice guantes para manipular el producto ya que sus acabados son sensibles al tacto.

INFORMACIÓN DE PRODUCTO

Modelo: 210575-5

Marca: Birot

País de origen: China

Luminario de uso interior únicamente

Aplicación: Pared / Instalación: Sobreponer

PRECAUCIONES

Desconecte la fuente de energía antes y durante el proceso de instalación, también al realizar un servicio.

Mantenga el luminario alejada de cualquier material combustible.

DATOS ELÉCTRICOS DEL LUMINARIO

Tensión nominal: 220 Vca

Corriente nominal: 0.069 A

Frecuencia nominal: 50/60 Hz

Potencia nominal: 13 W

Lámpara: LED Integrado

Driver: Integrado

CARACTERÍSTICAS DE ATENUACIÓN

Atenuable

PREPARACIÓN

En caso de ser opción atenuable 0-10 V, es indispensable tener una alimentación de 5 cables con ida y regreso para su correcta instalación.

LIMPIEZA

Para la limpieza del producto utilizar un paño húmedo, nunca sustancias o materiales corrosivos.

DIAGRAMA ELÉCTRICO

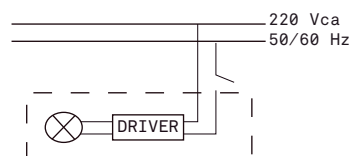

Para mayor información ver Ficha Técnica

Instructivo

Fjord Plafón 500

210575-5

INSTALACIÓN

1. Fijar cruceta al techo.

1.1 Trazar puntos de sujeción, perforar y colocar taquetes (incluidos).

1.2 Sujetar cruceta utilizando tornillos (incluidos).

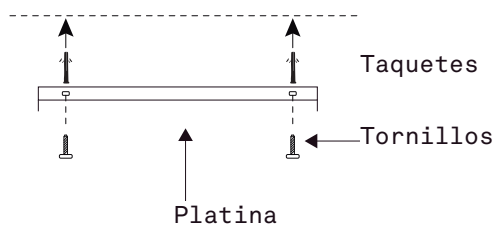

3.2 Ajustar tornillos decorativos, revisando con nivel que la luminaria se encuentre instalada correctamente.

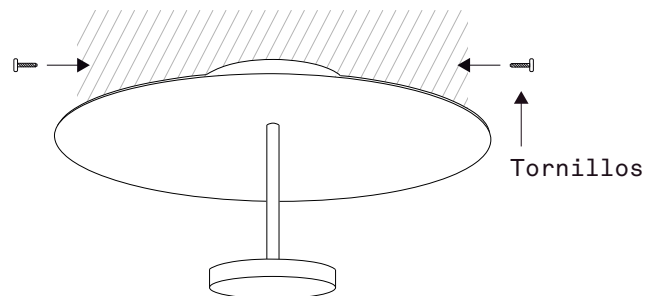

2. Conectar driver a corriente eléctrica

2.1 Conectar cables de alimentación a línea de instalación eléctrica.

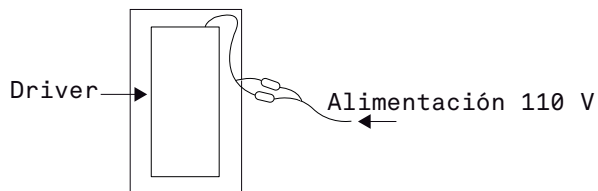

3. Fijar base a cruceta.

3.1 Insetar tornillos de la cruceta en orificios de la base.

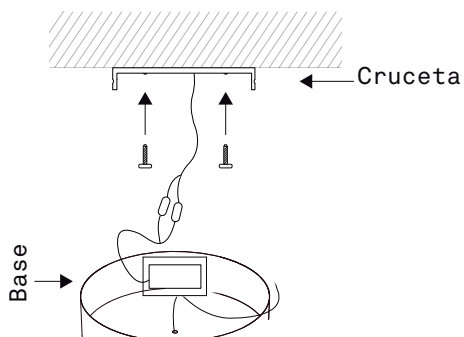

Instructivo Fjord Plafón 500 210575-5

DIMENSIONES

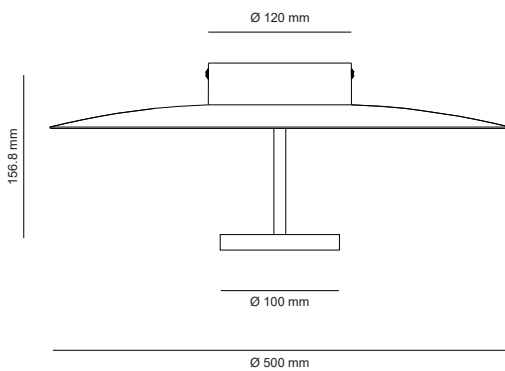

ESQUEMA DE LUMINARIO INSTALADO

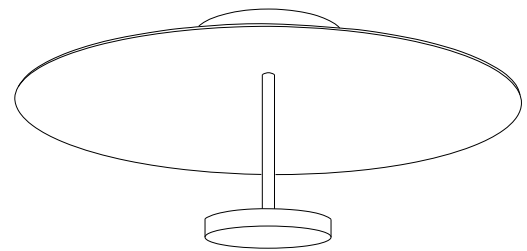

A Lighting Store SA de CV
Av. Paseo de las Palmas 810 Int. 105, Lomas de Chapultepec II Sección
Del. Miguel Hidalgo, CDMX
CP 11000
Tel. +52 (55) 5255 3918
RFC LST140520N64