

Instructivo Grafin L 2024-102

IMPORTANTE

Leer este instructivo antes de proceder al armado, operación e instalación del producto (ver esquemas).

No toque el luminario con sus manos, utilice guantes para manipular el producto ya que sus acabados son sensibles al tacto.

INFORMACIÓN DE PRODUCTO

Modelo: 2024-102

Marca: Birot

País de origen: China

Luminario de uso interior únicamente

Aplicación: Suspendido / Instalación: Sobreponer

PRECAUCIONES

Desconecte la fuente de energía antes y durante el proceso de instalación, también al realizar un servicio.

Mantenga el luminario alejada de cualquier material combustible.

DATOS ELÉCTRICOS DEL LUMINARIO

Tensión nominal: 110-240 Vca

Corriente nominal: 0.06 A

Frecuencia nominal: 50-60 Hz

Potencia nominal: 8 W

Lámpara: LED/E26 (No incluido)

Driver: No incluye

CARACTERÍSTICAS DE ATENUACIÓN

La atenuación dependerá de la lámpara.

INFORMACIÓN DE EMBALAJE

Medidas de embalaje: 53 x 53 x 72 cm

Peso bruto: 4.8 kg

Peso neto: 3.2 kg

LIMPIEZA

Para la limpieza del producto utilizar un paño húmedo, nunca sustancias o materiales corrosivos.

DIAGRAMA ELÉCTRICO

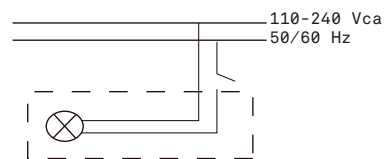

Para mayor información ver Ficha Técnica

Instructivo Grafin L 2024-102

INSTALACIÓN

1. Fijar cruceta al techo.

1.1 Trazar puntos de sujeción, perforar y colocar taquetes (incluidos).

1.2 Sujetar cruceta utilizando tornillos (incluidos).

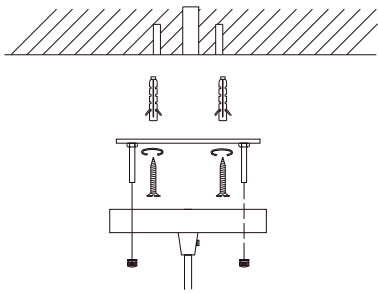

2. Regular el largo del luminario con el opresor.

2.1 Introducir el cable de alimentación del luminario por el orificio que se encuentra en la base, fijar seguro plástico (incluido) insertando el cable por uno de los orificios y regresarlo por el otro orificio (como se muestra en diagrama) para bloquearlo y evitar caídas.

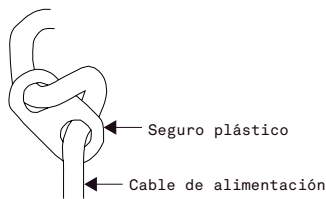

3. Conectar a corriente eléctrica

3.1 Conectar cables de alimentación a línea de instalación eléctrica.

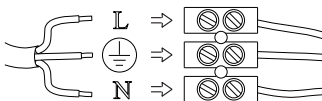

4. Colocar lámpara E26 y ensamblar la luminaria.

4.1 Enroscar la lámpara como se muestra en el siguiente diagrama.

4.2 Colocar la pantalla de vidrio según el siguiente diagrama.

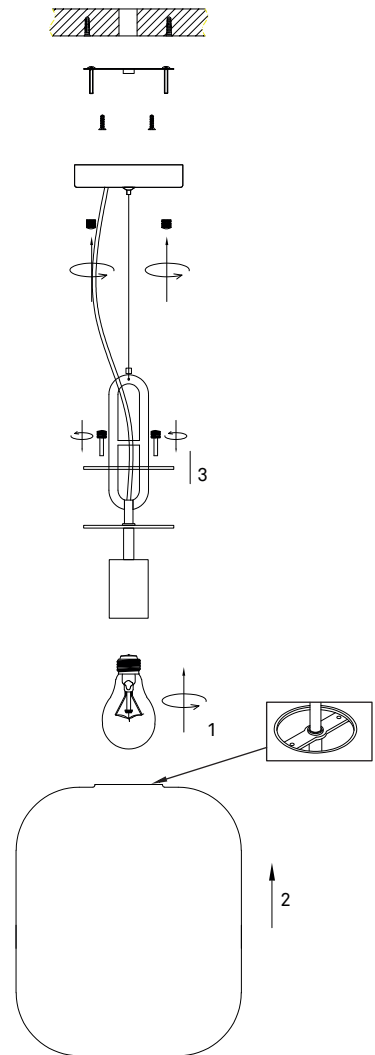

Instructivo Grafin L 2024-102

DIMENSIONES

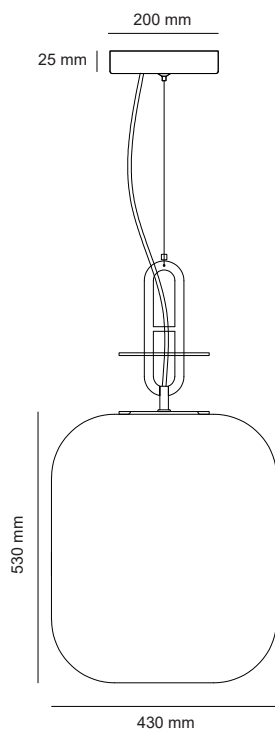

ESQUEMA DE LUMINARIO INSTALADO

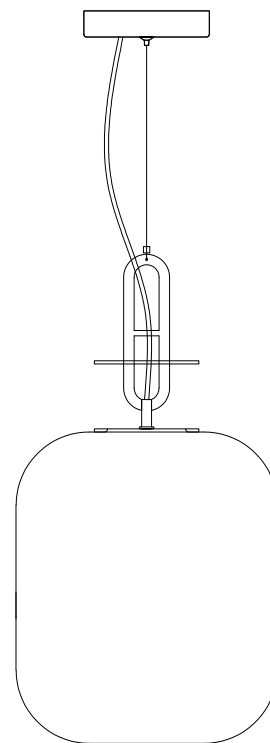

A Lighting Store SA de CV
Av. Paseo de las Palmas 810 Int. 105,
Lomas de Chapultepec II Sección
Del. Miguel Hidalgo, CP: 11000
Tel. (55) 5255 3918
RFC LST140520N64