

BRAVO

Quick Start Guide
285-31346

8+

Please read warning and safety information guide included in the box before operation.



LITEHAWK
www.litehawk.ca

Calibrating and Pairing

* Make sure your vehicle is on a flat, level surface

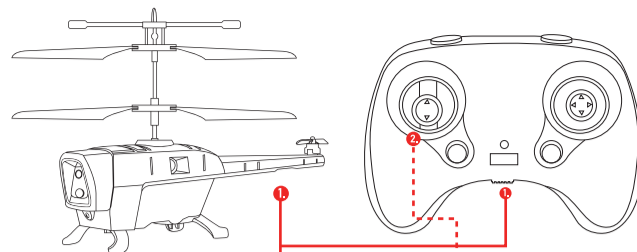

* The BRAVO MUST be on a flat surface in order to digitally self level itself, otherwise the model will not sync to the controller.

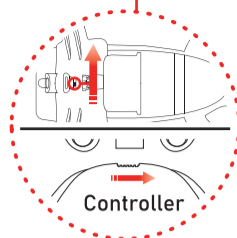

1. Turn the helicopter on first, and then your controller.

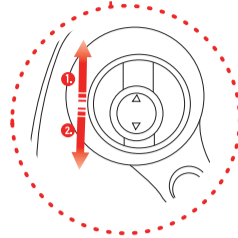

2. Move the left control stick all the way up, then all the way down.

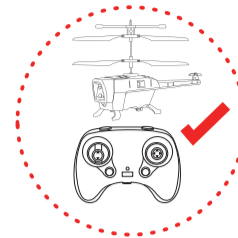

3. When your heli and controller are paired, you will hear a beep.

Getting Started Charging the Battery



1. Plug your USB charger into a USB port.

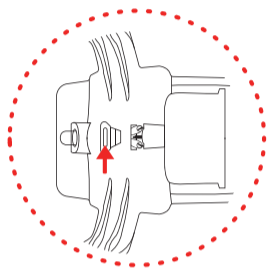

2. Connect the USB charger located on the bottom of the helicopter. Make sure the helicopter is OFF.

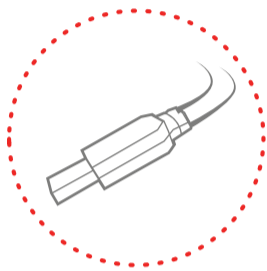

3. Charging takes around 45 minutes.

* Your battery has a 10 minute run time.

Infrared Camera

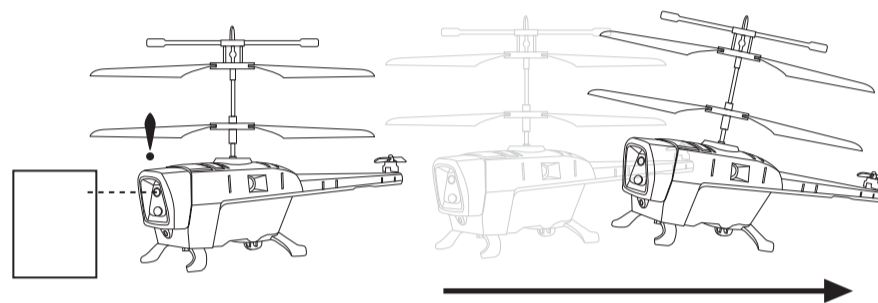

The BRAVO is equipped with an Infrared Camera! When the BRAVO detects a surface in front of it, it will avoid the obstacle automatically.

LiteHawk Parts & Tech

There's nothing worse than buying a new toy, having a question, or needing a replacement part, and then being left out in the cold. No worries! We pride ourselves on the very best customer service!

We have all the parts you'll ever need to keep your new LiteHawk in tip top shape! Like we always say, "accidents happen, even to the best of us"....with that in mind www.litehawk.ca is available 24 hours a day, 7 days a week!

We ship your parts Same Day! Except weekends of course - that's when we are out playing too!

LiteHawk Guarantee

All LiteHawk products have been tested and designed to perform as claimed out of the box. If you have an issue with a product or part of a product please contact us directly. We cover claims towards manufacturing defects. We know that there is nothing worse than having a question or needing a replacement part and having nowhere to go. LiteHawk is not responsible for covering the costs of replacement parts or repair on products that have been damaged due to product use.

LITEHAWK
www.litehawk.ca

Installing the Controller Batteries

1. Locate the battery door on the back of the controller. Unscrew and remove the door.

2. Install 3 x AAA batteries. Note the correct polarity.

3. Re-install the battery door.

* 3 x AAA 1.5v alkaline batteries (not included) are required.

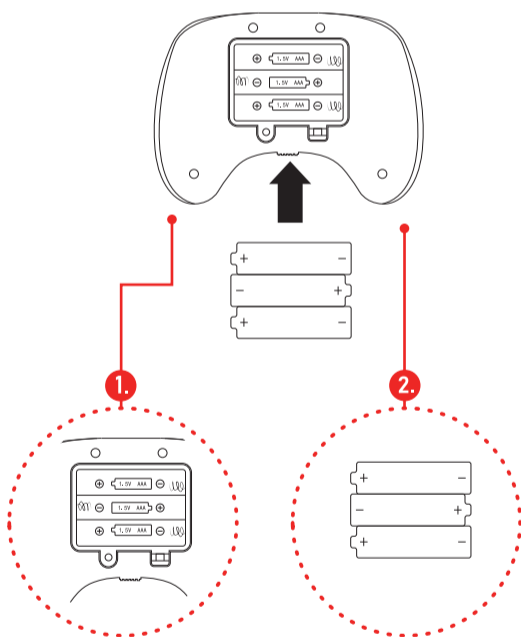

Controller Setup

Controller Functions

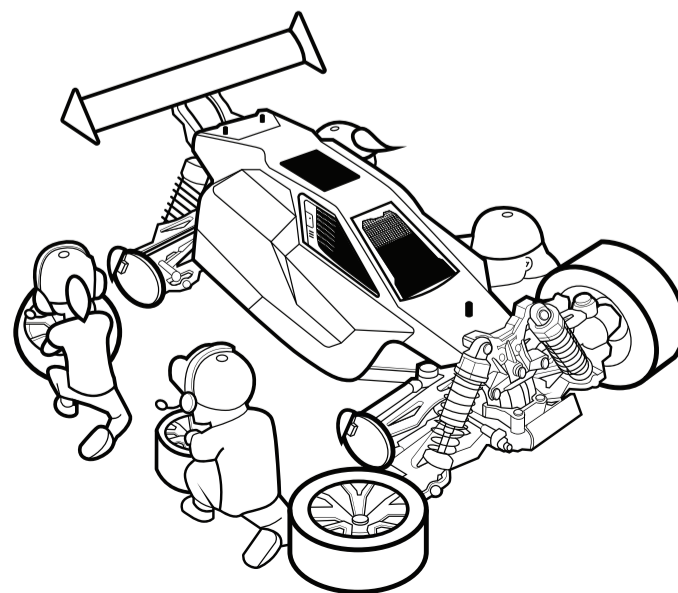
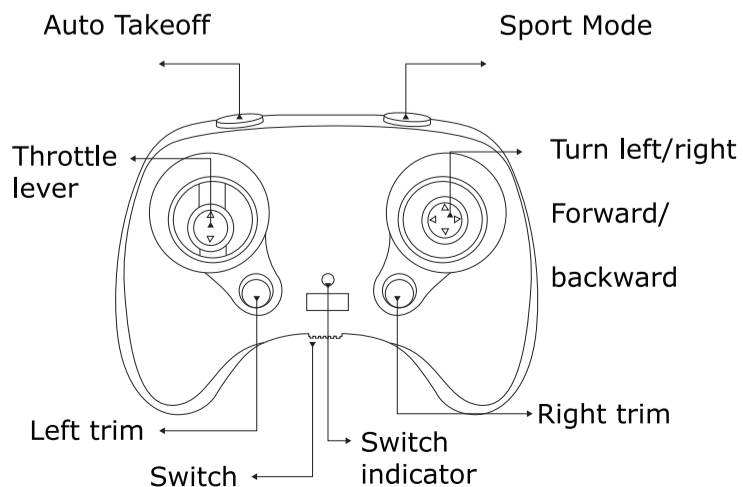

BRAVO

8+

Veuillez lire le guide d'avertissement et d'information sur la sécurité inclus dans le boîte avant l'opération.

Calibrage et Appariement

* Assurez-vous que votre véhicule est sur une surface plane et de niveau

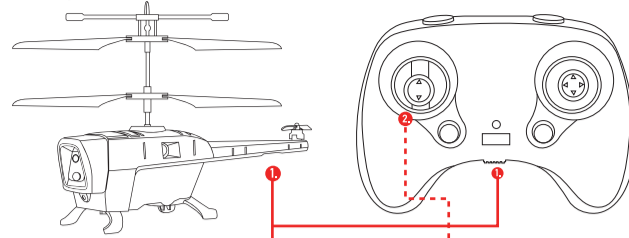

* Le BRAVO DOIT reposer sur une surface plane pour pouvoir se mettre à niveau numériquement par lui-même. Dans le cas contraire, le modèle ne se synchronisera pas avec la télécommande.

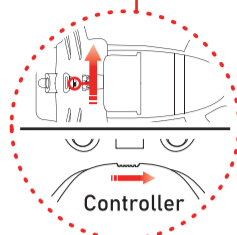

1.

Allumez d'abord l'hélicoptère, puis votre manette.

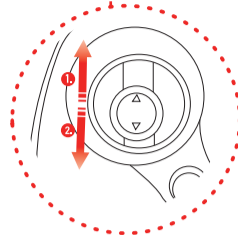

2.

Déplacez la manette de commande gauche vers le haut, puis vers le bas.

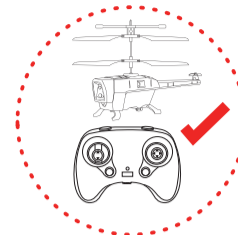

3.

Lorsque votre hélicoptère et votre contrôleur sont appariés, vous entendrez un bip.

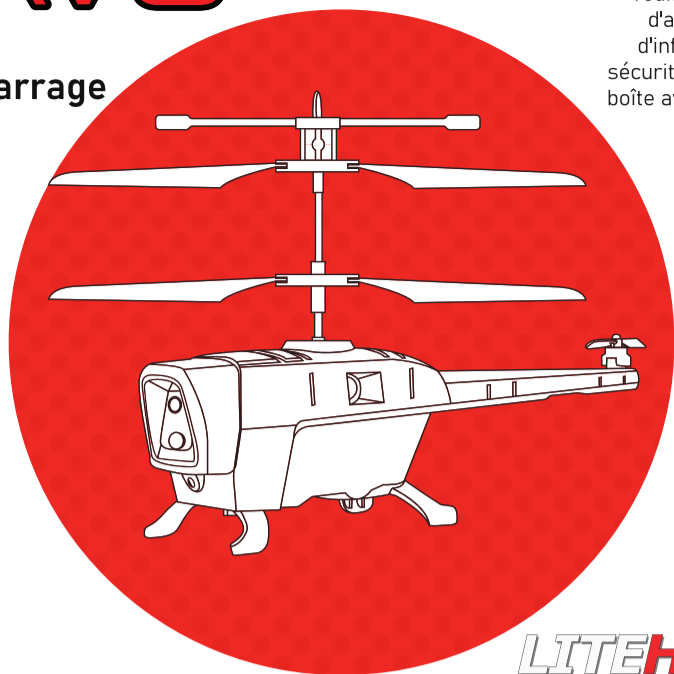

LITEHAWK
www.litehawk.ca

Guide de Démarrage Rapide 285-31346

Démarrage Charger la batterie



1.

Branchez votre chargeur USB sur un port USB.

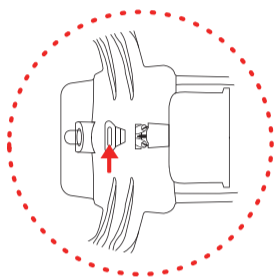

2.

Connectez le chargeur USB situé sur le côté du hélicoptère. Assurez-vous que l'hélicoptère est éteint. Un voyant rouge s'allumera sur l'USB.

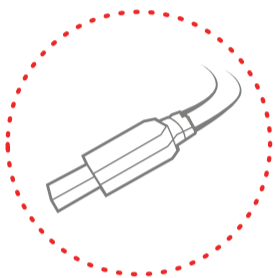

3.

La charge prend environ 45 minutes.

* Votre batterie a une autonomie de 10 minutes.

Infrared Camera

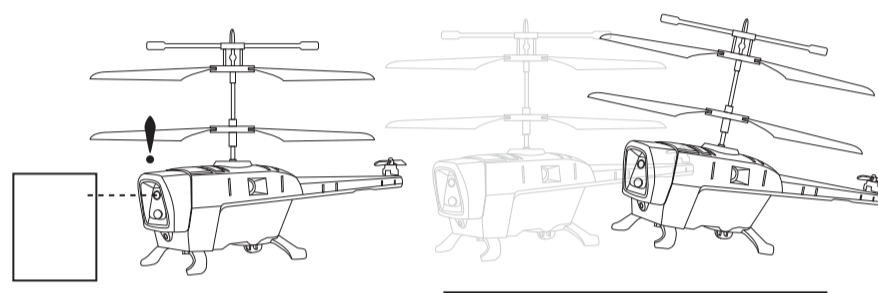

Le BRAVO est équipé d'une caméra infrarouge ! Lorsque le BRAVO détecte une surface devant lui, il évite automatiquement l'obstacle.

Installation de la batterie

1. Localisez la porte de la batterie sur le côté du contrôleur. Dévisser et retirer la porte.

2. Installez 3 piles AAA. Notez la polarité correcte.

3. Réinstallez le couvercle de la batterie.

* 3 piles alcalines AAA 1.5v (non inclus) sont requis.

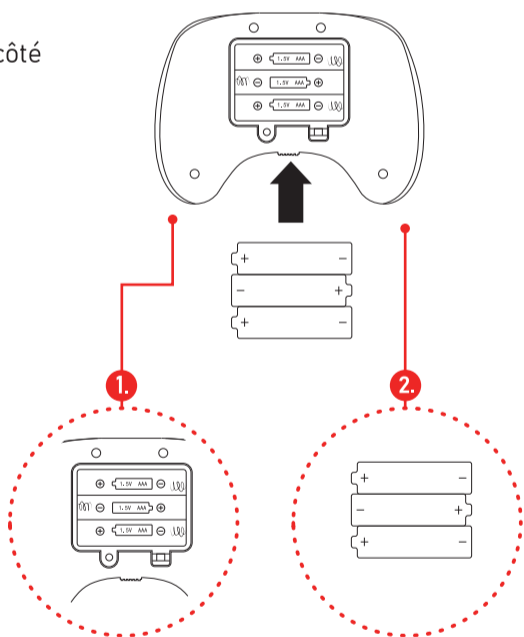

Pièces et soutien technique LiteHawk

Après avoir acheté un nouveau jouet, rien n'est plus décevant que d'avoir une question à poser ou d'avoir besoin d'une pièce de rechange, mais d'être laissé en plan. Ne vous inquiétez pas! Nous nous targuons d'offrir à nos clients le meilleur service après-vente qui soit!

Nous avons toutes les pièces dont vous pourriez avoir besoin pour garder votre LiteHawk en parfait état! Comme nous le répétons, « les accidents arrivent, même aux meilleurs d'entre nous »... c'est pourquoi le site Web

www.litehawk.ca est disponible 24 heures sur 24, 7 jours sur 7!

Nous expédions vos pièces le jour même! sauf les fins de semaine, évidemment - car nous aussi, nous aimons jouer dehors!

Garantie LiteHawk

Tous les produits LiteHawk sont testés et conçus pour offrir les performances publiées dès la sortie de l'emballage. Si vous avez un problème avec un produit ou une pièce d'un produit, veuillez communiquer directement avec nous. Nous couvrons les réclamations pour vice de fabrication. Nous savons qu'il n'y a rien de plus décevant que d'avoir une question à poser ou d'avoir besoin d'une pièce de rechange, mais de n'avoir nulle part où s'adresser. LiteHawk décline toute responsabilité pour le coût des pièces de rechange ou des réparations faites sur les produits abîmés en conséquence de leur utilisation.

LITEHAWK
www.litehawk.ca

Configuration du Contrôleur

Fonctions du Contrôleur

