

10+

VENTURI

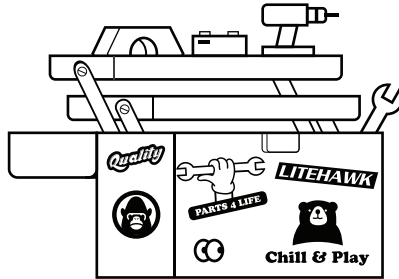

LiteHawk VENTURI Instruction Manual



<https://www.litehawkshop.ca>

Visit our website for extra batteries, parts and components!

PLEASE DO NOT RETURN THIS PRODUCT TO ANY RETAIL STORE.

For any questions or problems with this product please visit our website www.litehawk.ca

Made for and distributed by Borgfeldt (Canada) Limited 50 Konrad Cres., Markham, ON L3R 8T4

LITEHAWK®

www.litehawk.ca

LiteHawk VENTURI Precautions - The LiteHawk VENTURI is not intended for children under the age of 6 unless closely supervised by an adult. Improper use may cause serious injury. Please read Li-Po Battery section before use. Do not fly in areas close to high voltage lines or crowds. Do not fly when windy. Do not fly in rain, snow or if there is lightning and/or thunder. Do not touch ANY moving parts while the model is powered.



WARNING: CHOKING HAZARD - Small parts. Not For Children under 3 years



CAUTION: Do not touch the running model! Adult supervision is required!



CAUTION: Never insert any sharp objects, pins or screws into the model as this may puncture the internal battery!

SAFETY PRECAUTIONS

- Keep hands, hair and loose clothing away from moving parts when the model is powered ON.
- Turn off controller and VENTURI when not in use.
- Remove batteries from controller when not in use.
- Parental guidance is recommended for the flight.
- Keep your VENTURI in your sight so that you can supervise it at all times.
- New alkaline batteries are recommended for use in controller to obtain maximum performance.
- Your charger is tailor made for the Li-Po battery used in your LiteHawk VENTURI. Do not use it to charge any battery other than that in the LiteHawk VENTURI.

BATTERY SAFETY INFORMATION

- Requires 4 x 1.5V AA batteries (not included)
- Batteries are small objects.
- Replacement of batteries must be done by adults.
- Follow the polarity (+/-) diagram.
- Promptly remove dead batteries from the toy.
- Dispose of used batteries properly.
- Keep batteries dry.
- Remove batteries for prolonged storage.
- DO NOT incinerate used batteries
- DO NOT dispose of batteries in fire, as batteries may explode or leak.
- DO NOT mix old and new batteries or different types of batteries (i.e. alkaline/standard)
- Always replace the whole set of batteries at one time.
- DO NOT short-circuit the supply terminals

CARE AND MAINTENANCE - Controller

- Always remove batteries from the controller when it is not being used for a long period of time.
- Keep the toy away from direct heat or extreme cold.
- Do not expose the toy's interior to water or moisture. This can damage the electronic assemblies.

Your LiteHawk VENTURI is equipped with a Li-Po battery.

Special Li-Po Battery Instructions:

- Never charge battery unattended.
- Charge battery in isolated area. Keep away from flammable materials.
- Do not expose to direct sunlight. There is a risk of the batteries exploding, overheating or igniting.
- Do not disassemble, modify, heat or short circuit the batteries. Do not place them in fires or leave them in hot places.
- Only charge the batteries with the specified battery charger.
- Only use the batteries in the device specified by LiteHawk.
- In the unlikely event of leakage or explosion use sand or a chemical fire extinguisher for the battery.
- Batteries must be recycled or disposed of properly.
- Keep battery dry.
- Turn power switch on helicopter to OFF when not in use.
- Do not charge if battery or connector are wet.

Before charging the LiteHawk VENTURI please read the following!

- DO NOT leave the battery unattended during charging.
- DO NOT leave the battery plugged into the charger any longer than 2 hours. If the charging light does not go out in this time, the charger or battery could be faulty - unplug immediately!
- DO NOT drain the battery to the point at which you can no longer lift off. Stop using the VENTURI when you begin to lose significant power.
- DO NOT recharge the battery until it is cool to the touch! 10 - 15 minutes is sufficient.
- DO NOT store battery for longer than 24 hours without recharging to at least 65% capacity.
- Do not charge if battery or connector are wet.
- Do not store your VENTURI while the charging cable is plugged in.

Do Not Fully Discharge the battery! Stop and recharge when your VENTURI begins to lose power! Failing to do so will result in irreparable damage to the battery! During flight the LED lights will start to blink, this indicates the battery is running low.



Welcome to the World of LiteHawk!

Welcome aboard, this is your new LiteHawk VENTURI! Before we get ready for your first aerial adventure, let's cover the basics together!

Attempting to fly your LiteHawk VENTURI without completely reading the manual may cause injury to yourself and people in the vicinity, as well as damage to the RC model. Please read the Instruction Manual thoroughly before taking your first flight.

LiteHawk VENTURI - Transmitter Set Up

Battery Installation:

1. Open the Battery Cover.
2. If used batteries are present, remove these batteries from the unit by pulling up on one end of each battery.
3. Install new batteries as shown in the battery compartment (+/-).
4. Replace battery door securely.
5. Check your local laws and regulations for correct recycling and/or battery disposal.
6. Never expose the transmitter or batteries to moisture.

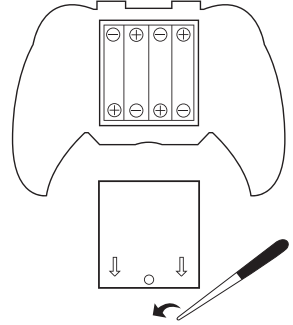

LiteHawk VENTURI - 2.4 Ghz

Your LiteHawk comes with a 2.4 Ghz radio system, which allows you to play without the fear of ever losing control! Race or play with countless other pilots. The range of your model is approximately 100ft which, due to its small size, is in excess of normal vision. The farther the model goes away from you the smaller it will become and the harder it will be to determine the model's direction. We suggest you stay at a distance between 5ft-25ft, this keeps your VENTURI within a safe operational distance.

LiteHawk VENTURI - Controller Functions

Familiarize yourself with the Remote and the Helicopter - everything should be turned off.

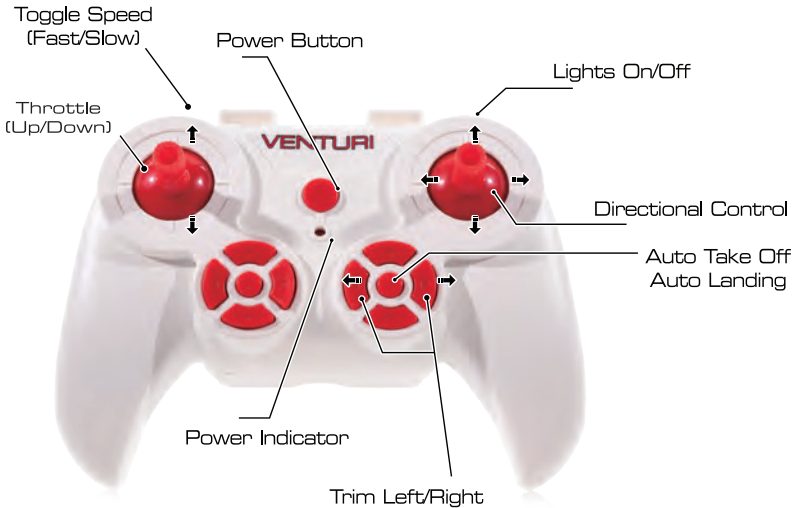

LITEHAWK®

www.litehawk.ca

Throttle control:
 Moving the stick up increases power and will result in more lift. Lowering the throttle stick or decreasing power will result in less lift.
TIP: This is the same stick you will use to "sync" your helicopter

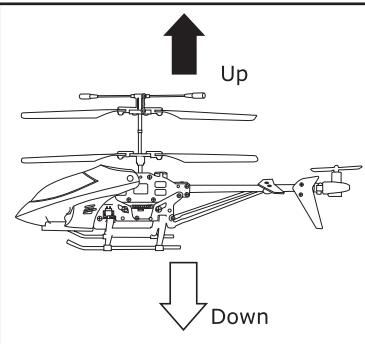

Rotate control:
 Moving the stick to the left will rotate the helicopter left or counter-clockwise. Moving the stick to the right will rotate the helicopter right or clockwise.

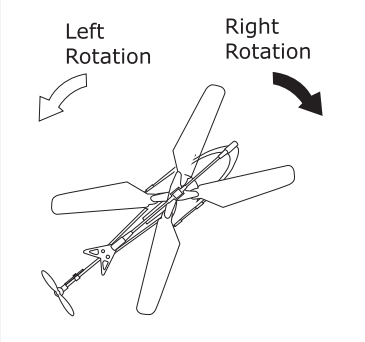

Pitch Control:
 Moving the right stick up will make the helicopter go forward. Moving the right stick down will make the helicopter go backwards.

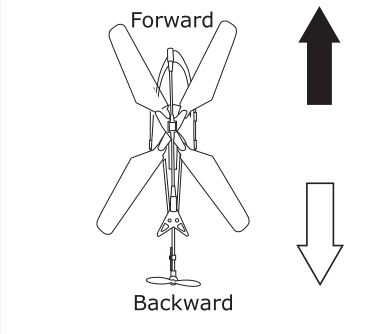

Light Control:
 Push once to turn on lights, push again to turn off.

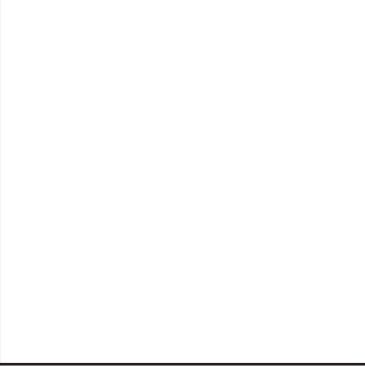

Roll Trim:

If the Helicopter is moving sideways (roll) to the left, push the button on the right until it is level. If the Helicopter is moving sideways (roll) to the right, push the button on the left until it is level.

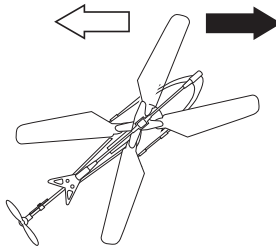

Standard/Sport Modes:

Press once and you will hear one beep - you are in Standard Mode (response rates are at 50%). Press again and you will hear two beeps - you are now in Sport Mode 2 (response rates are at 75%). In Sport Mode 2, controls are much more responsive. Press again and you will hear three beeps - you are now in Sport Mode 3 (response rates are at 100%).



Your LiteHawk helicopter is equipped with a barometric sensor which allows for Altitude hold capability. The helicopter will maintain your desired height while flying.

AUTO TAKE OFF: Press the Auto Take off button to launch your helicopter.



AUTO LAND: Press the Auto land button and the helicopter will land itself. You will hear a beep.



This helicopter contains a battery that is non-replaceable.

How to charge the VENTURI:

Your LiteHawk VENTURI comes with a LiPo battery which is inside the model. The rechargeable Li-Po battery provides the power to propel your model at high speeds. You should expect 3-5 min run time. However you do need to make sure to properly maintain your Li-Po Battery.

- Li-Po batteries don't like to be run down too low. If the voltage is dropped dramatically they will be damaged and will not recharge! Once the model starts to slow, drive your model to a safe place, walk over and turn it off.
- It is recommend to charge the battery after your run and to always store the battery with a charge. Never discharge or dead short a Li-Po battery!

Always have your model turned off when not in use. Make sure the switch is turned OFF.

1/ Plug the USB into your computer, TV, or USB charger. The LED light on the USB will be OFF

2/ Plug the other end of the cable into your Litehawk VENTURI battery port located at the side of the model. Do not force the plug, it only goes in one way. The model must have the power switch in the OFF position. The LED light on the USB will turn ON.

3/ Charge time can take up to 45 minute (shorter if charging for the first time). Once charged the LED light on the USB will be OFF.

Tip: If storing for more than 24 hours it is best to store with a fully charged battery. Failure to do so can damage the battery pack and shorten its useful life.

During charging:

- It is normal for the battery to get warm during the charging process. Do not charge the battery on a surface that is flammable or can be damaged by heat.
- Do not leave the battery and charger unattended while charging.
- After charging, unplug charger from model.
- Do not store the model plugged into the charger.

Helicopter Charging Plug

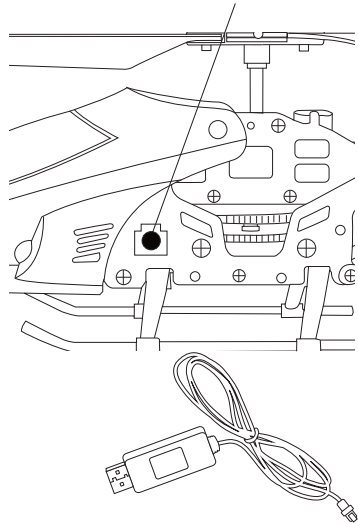

How To Sync

- 1/ Make sure the model is turned Off and locate a flat level surface.
- 2/ Turn the VENTURI On. Place the VENTURI on the flat surface, you must do this within five seconds of turning the power switch ON.
- 3/ Turn on the power for the controller.
- 4/ Move the left control stick (this is also the throttle stick) all the way up, then all the way down. You will hear a beep. The model is now bound.

The VENTURI **MUST** be on a flat surface in order to digitally self level itself, otherwise the model will not sync to the controller.

LITEHAWK®

www.litehawk.ca

LiteHawk VENTURI - First Flight

If you've never flown then the first thing you need to learn is throttle control. Slowly and carefully ramp up the throttle until the model starts to lift off, then as soon as the model leaves the ground, ease off the throttle gently and let it settle back down. If the hardware is working correctly the model should remain fairly level, and shouldn't drift too far. Repeat this process, lift off gently and then land again, until you have a good feel for how much throttle is required to keep the model in the air. Try keeping it in the air a little longer - don't worry about pitch or yaw and - all we care about right now is that the model stays at a steady height. Don't go more than a meter off the ground. If the model drifts too far, ease off the throttle and land it.

When heading out to fly your model, it's important to always use common sense.

Do not fly in the following places: Near crowds or high voltage, near any obstacles, wind speeds over C (3mph), thunder, rain or snow or between high buildings.

- Ensure nothing prevents the smooth running of the moving parts.
- Do not dismantle or tamper with this R/C product or its transmitter. The manufacturer and distributor will accept no responsibility, expressed or implied, for accidents or injuries caused as a result of dis-assembly, modification and/or usage against the instructions for this product.
- Ensure that all batteries are correctly installed and that the Li-Po battery is fully charged and in good condition.
- Do not touch ANY moving parts during operation.

LiteHawk VENTURI - Post Flight

- When you have finished using your LiteHawk VENTURI you should first turn off the toy, then switch OFF the transmitter.
- *If you do not plan on using the helicopter for more than 24 hours, it is recommended that you recharge the battery fully before putting it away.*
- Remember to allow the battery to cool 10-15 minutes before recharging.

LiteHawk Guarantee

All LiteHawk products have been tested and designed to perform as claimed out of the box. If you have an issue with a product or part of a product please contact us directly. We cover claims towards manufacturing defects. We know that there is nothing worse than having a question or needing a replacement part and having nowhere to go. LiteHawk is not responsible for covering the costs of replacement parts or repair on products that have been damaged due to product use.

LITEHAWK®

www.litehawk.ca

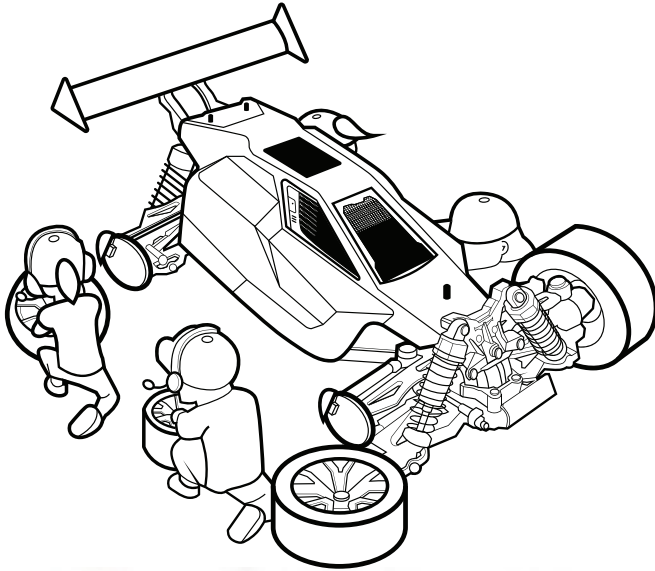

YouTube



See all of our Litehawk products in action! Everything from videos that show LiteHawks in their natural environments - flying, sailing, power boating....to helpful In-Depth product information too! It's all just a mouse click away!



Get the inside scoop - by joining LiteHawk INSIDER e-bulletin!

Keep up to speed with our newest product releases - we have some great stuff just around the corner! Ever missed a contest, simply because it happened so fast? Heck, it was over before you even got to the party! LiteHawk will never, ever share your email address - it's private and we respect that.

LITEHAWK®

www.litehawk.ca

10+

VENTURI



Guide d'utilisation du LiteHawk VENTURI

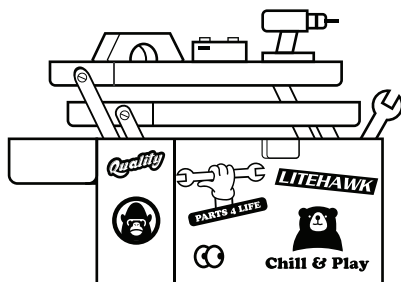

<https://www.litehawkshop.ca>

Visitez notre site Web pour des batteries supplémentaires, des pièces et composants !

VEUILLEZ NE PAS RETOURNER CE PRODUIT À UN MAGASIN DE DÉTAIL.

Si vous avez des questions à poser ou des problèmes à rapporter relativement à ce produit consulter notre site Web www.litehawk.ca.

Fabriqué pour et distribué par Borgfeldt (Canada) Limited, 50 Konrad Crescent, Markham (Ontario) L3R 8T4

LITEHAWK®

www.litehawk.ca

LITEHAWK VENTURI – CONSIGNES DE SÉCURITÉ: Le LiteHawk VENTURI n'est pas conçu pour être utilisé par les enfants âgés de moins de 6 ans, sauf s'ils sont surveillés étroitement par un adulte. Tout mésusage peut causer de graves blessures. Veuillez lire la section sur la batterie Li-Po avant la première utilisation. Ne volez pas à proximité de lignes haute tension ou de foules. Ne volez pas par temps venteux. Ne volez pas lorsqu'il pleut, qu'il neige ou qu'il y a de la foudre ou du tonnerre. Ne touchez AUCUNE pièce mobile lorsque le modèle est sous tension.



MISE EN GARDE! Danger d'étouffement –petites pièces. Ne convient pas aux enfants âgés de moins de 3 ans



ATTENTION! Ne pas toucher le modèle en mouvement. La supervision d'un adulte est requise!



ATTENTION! Ne jamais insérer un objet acéré, une épingle ou une vis dans le modèle, car cela risque de perforer la batterie interne!

CONSIGNES DE SÉCURITÉ

- Tenir les mains, les cheveux et tout vêtement ample loin des pièces mobiles lorsque le modèle est en MARCHE.
- Éteignez le contrôleur et le VENTURI lorsqu'ils ne sont pas utilisés.
- Enlevez les piles du contrôleur lorsqu'il n'est pas utilisé.
- La surveillance parentale est recommandée lors des vols
- Gardez votre appareil VENTURI en vue en tout temps
- L'utilisation de piles alcalines neuves dans la télécommande est recommandée afin d'assurer des performances maximales
- Votre chargeur est conçu expressément pour charger la batterie Li-Po utilisée dans votre LiteHawk VENTURI. Ne l'utilisez pas pour charger une batterie autre que celle du LiteHawk VENTURI.

CONSIGNES DE SÉCURITÉ RELATIVES AUX PILES

- Ce jouet requiert 4 piles AA de 1,5 V (non comprises)
- Les piles sont de petites pièces.
- Le remplacement des piles doit être effectué par un adulte.
- Respectez la polarité (+/-) indiquée.
- Retirez les piles usées sans délai du jouet.
- Éliminez les piles usées convenablement.
- Enlevez les piles si vous entreposez le jouet longtemps.
- Entrez les piles dans un endroit sec.
- NE PAS incinérer les piles usées.
- NE PAS jeter les piles au feu, car elles risquent d'exploser ou de laisser échapper leur contenu.
- NE PAS mélanger des piles neuves et des piles usées ou des types différents de piles (p. ex., alcalines et ordinaires)
- Toujours remplacer le lot complet des batteries en même temps.
- NE PAS court-circuiter les bornes d'alimentation.

ENTRETIEN - Contrôleur

- Retirez toujours les piles du contrôleur lorsque ce dernier n'est pas utilisé pendant une période prolongée et déconnectez-les de l'hélicoptère.
- Ce jouet craint la chaleur directe et le froid extrême.
- Ne pas exposer l'intérieur du jouet à l'eau ou à l'humidité, car celles-ci peuvent abîmer les dispositifs électroniques

Votre LiteHawk VENTURI est muni d'une batterie Li-Po

Consignes spéciales pour la batterie Li-Po :

- Ne jamais charger la batterie sans supervision.
- Charger la batterie dans un endroit à l'écart. Garder loin des matières inflammables.
- Ne pas exposer aux rayons directs du soleil. Les batteries risquent d'exploser, de surchauffer ou de s'enflammer
- Ne pas démonter, modifier, chauffer ou court-circuiter les batteries. Ne pas les mettre au feu ou les exposer à la chaleur.
- Uniquement charger les batteries au moyen du

chargeur spécifié.

- Uniquement utiliser les batteries dans l'appareil spécifié par LiteHawk.
- Dans l'éventualité improbable d'une fuite ou d'une explosion, utiliser du sable ou un extincteur chimique sur la batterie.
- Les batteries doivent être recyclées ou éliminées convenablement.
- Entrez les piles dans un endroit sec.
- Mettez l'interrupteur à « OFF » lorsque vous n'utilisez pas votre hélicoptère.
- N'effectuez pas le chargement si les piles ou le connecteur sont mouillés.

Avant de charger le LiteHawk VENTURI, veuillez lire les consignes suivantes!

- NE PAS laisser la batterie sans surveillance pendant qu'elle se charge.
- NE PAS garder la batterie branchée sur le chargeur plus de 2 heures. Si le témoin de charge ne s'éteint pas pendant cet intervalle, le chargeur ou la batterie peuvent être défectueux – débranchez-les immédiatement!
- NE PAS épuiser la batterie au point où l'appareil n'est plus en mesure de décoller. Cesser d'utiliser l'appareil VENTURI dès qu'il commence à perdre appréciablement de la puissance.
- NE PAS installer une autre batterie sans avoir laissé le moteur refroidir au préalable! Un intervalle de 10 à 15 minutes suffit.
- NE PAS recharger la batterie avant qu'elle ne soit redevenue froide au toucher! Un intervalle de 10 minutes suffit.
- NE PAS entreposer la batterie plus de 24 heures sans la recharger à au moins 65 % de sa capacité.
- N'effectuez pas le chargement si les piles ou le connecteur sont mouillés.
- Ne rangez pas le VENTURI en le laissant branché au fil du chargeur.

Ne laissez pas la batterie se décharger complètement! Arrêtez-vous et rechargez le VENTURI lorsqu'il commence à perdre de la puissance, pour éviter de causer des dommages irréparables à la batterie! Pendant le vol, les feux DEL commenceront à clignoter pour indiquer que la batterie est faible.

LITEHAWK®

www.litehawk.ca

Bienvenue dans l'univers de LiteHawk!

Bienvenue à bord, voici votre nouveau LiteHawk VENTURI! Avant de nous préparer en vue de notre première aventure aérienne, examinons ensemble quelques notions élémentaires!

Si vous essayez d'utiliser votre LiteHawk VENTURI sans avoir lu le guide d'utilisation du début à la fin, vous risquez de vous blesser ou de blesser les gens dans les environs, ainsi que d'abîmer le modèle télécommandé. Veuillez lire le guide d'utilisation au complet avant votre premier vol.

VENTURI de LiteHawk – Réglage de la télécommande

Installation des piles :

1. Ouvrez le couvercle.
2. Si la télécommande contient des piles usées, enlevez-les en tirant sur une des extrémités de chaque pile.
3. Insérez les piles neuves comme montré dans le compartiment de piles (+/-).
4. Remettez le couvercle solidement en place.
5. Pour connaître la façon correcte de recycler et/ou d'éliminer les piles, consultez les lois et règlements de votre localité.
6. N'exposez jamais la télécommande ou les piles à l'humidité.

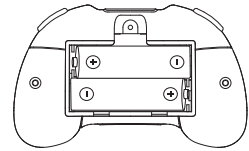

VENTURI de LiteHawk – 2,4 GHz

Votre LiteHawk est fourni avec un système radio qui vous permet de jouer sans jamais craindre de perdre la maîtrise de votre appareil! Faites la course ou jouez avec un nombre illimité d'autres pilotes. Ce modèle a une portée d'environ 100 pi, ce qui dépasse la distance de vision normale en raison de la petite taille de l'appareil. Plus l'appareil s'éloignera de vous, plus il sera petit et plus il sera difficile de déterminer la direction qu'il prendra. Nous recommandons de faire voler le VENTURI à une distance de 5 pi à 25 pi, ce qui vous permettra de le piloter sans danger.





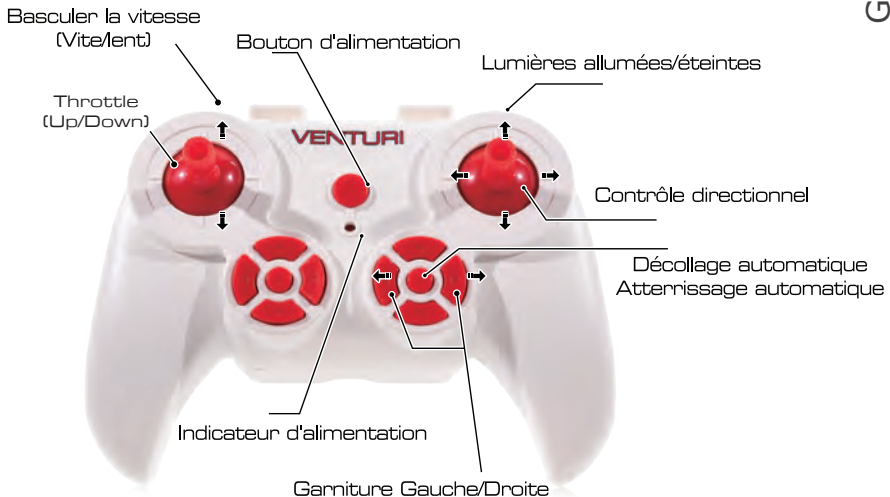

VENTURI de LiteHawk – Fonctions de la télécommande

Il convient de se familiariser avec la télécommande et le hélicoptère – veiller à ce qu'ils soient tous les deux éteints.

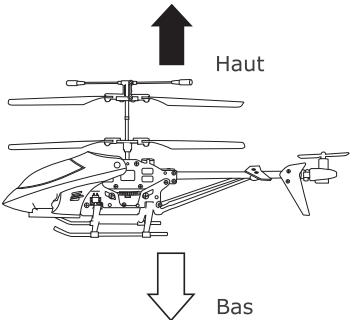

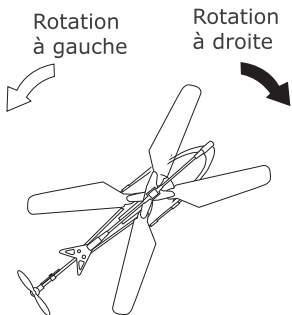
LITEHAWK®

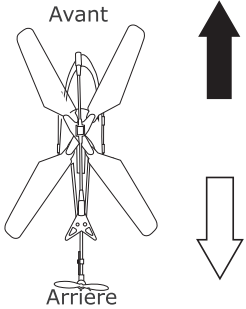
www.litehawk.ca

<p>Commande de puissance : Poussez le levier vers le haut pour augmenter la puissance et l'élévation. Poussez le levier vers le bas pour réduire la puissance et du même coup, l'élévation. CONSEIL : Utilisez aussi ce levier pour « synchroniser » le hélicoptère.</p>		
<p>Commande de rotation : Poussez le levier vers la gauche pour que le hélicoptère effectue une rotation vers la gauche, ou dans le sens contraire des aiguilles d'une montre. Poussez le levier vers la droite pour que le hélicoptère effectue une rotation vers la droite, ou dans le sens des aiguilles d'une montre.</p>		
<p>Commande de pas : Poussez le levier droit vers le haut pour que le hélicoptère avance. Poussez le levier droit vers le bas pour que le hélicoptère recule.</p>		
<p>Contrôle de la lumière : Appuyez une fois pour allumer les lumières, appuyez à nouveau pour éteindre.</p>		

Compensateur de roulis :

Si le hélicoptère se déplace latéralement (roulis) vers la gauche, appuyer sur le bouton de droite jusqu'à ce qu'il soit à niveau. Si le hélicoptère se déplace latéralement (roulis) vers la droite, appuyer sur le bouton de gauche jusqu'à ce qu'il soit à niveau.

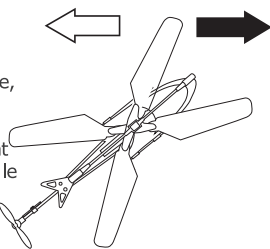
**Modes standard/sport :**

Enfonchez le bouton une fois et vous entendrez un bip qui signale le mode standard (taux de réponse de 50 %). Enfonchez de nouveau le bouton et vous entendrez deux bips qui signalent le mode sport 2 (taux de réponse de 75 %). Avec le mode sport 2, les commandes sont beaucoup plus sensibles. Enfonchez de nouveau le bouton et vous entendrez trois bips qui signalent le mode sport 3 (taux de réponse de 100 %).



Votre hélicoptère LiteHawk est équipé d'un capteur barométrique qui permet une capacité de maintien d'altitude. L'hélicoptère maintiendra la hauteur souhaitée pendant le vol.

DÉCOLLAGE AUTOMATIQUE: Appuyez sur le bouton Auto Take off pour lancer votre hélicoptère.



ATTERRISSAGE AUTO : Appuyez sur le bouton d'atterrissage automatique et l'hélicoptère atterrira de lui-même. Vous entendrez un bip.



Cet hélicoptère contient une batterie non remplaçable.

LITEHAWK®

www.litehawk.ca

Chargement du VENTURI :

Le VENTURI est muni d'une batterie au LiPo qui se trouve dans l'appareil. Cette batterie au LiPo rechargeable fournit à l'appareil la puissance nécessaire pour voler à vitesse élevée. La durée de fonctionnement est d'environ 3 à 5 minutes. Cependant, vous devez veiller à l'entretien correct de la batterie LiPo.

- La batterie LiPo ne devrait jamais être trop déchargée. Une trop forte baisse de tension l'endommagera et elle ne rechargera plus! Lorsque l'appareil commence à ralentir, faites-le atterrir dans un endroit sûr, allez le chercher et éteignez-le.
- Il est recommandé de faire charger la batterie après un vol et de toujours veiller à ce qu'elle soit chargée avant de la ranger. Évitez de décharger ou de court-circuiter la batterie LiPo!

Éteignez toujours l'appareil quand vous ne l'utilisez pas. Vérifiez que l'interrupteur est à « OFF ».

1/ Branchez le câble USB sur votre ordinateur, téléviseur ou chargeur USB. Le voyant DEL du câble USB deviendra OFF.

2/ Branchez l'autre extrémité du câble dans le port de batterie situé à côté du VENTURI de Litehawk. Ne faites pas entrer la fiche de force, car elle ne peut être insérée que d'une seule façon. L'interrupteur de l'appareil doit être en position « OFF ».

3/ La recharge peut prendre jusqu'à 45 minutes (moins longtemps si vous chargez la batterie pour la première fois).

Une fois la recharge terminée, le voyant DEL du câble USB redeviendra OFF.

CONSEIL : Si vous rangez l'appareil pour plus de 24 heures, il est recommandé de recharger d'abord la batterie à fond, sinon elle risque d'être endommagée et sa durée utile sera réduite.

Pendant le chargement :

- Il est normal que la batterie chauffe lors du processus de chargement. Ne pas charger la batterie sur une surface inflammable ou pouvant être endommagée par la chaleur.
- Ne pas laisser la batterie et le chargeur sans surveillance pendant le chargement.
- Une fois le modèle chargé, débrancher le chargeur.
- Ne pas entreposer le modèle branché au chargeur.

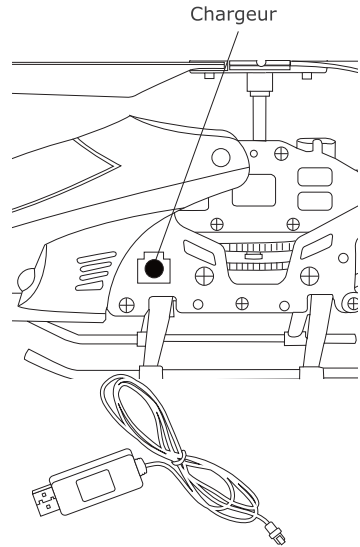

Synchronisation

1/ Veiller à ce que le modèle soit éteint et trouver une surface plane.

2/ Brancher la batterie dans le VENTURI, fermer le couvercle et allumer l'appareil. Placer le VENTURI sur la surface plane moins de cinq secondes après avoir actionné l'interrupteur.

3/ Allumer la télécommande. Une lampe DEL rouge se met à clignoter et un bip se fait entendre, ce qui indique que le modèle est alimenté.

4/ Déplacer le manche de commande gauche (le manche de poussée) complètement vers le haut, puis complètement vers le bas. Vous entendrez un bip. Le modèle est désormais lié.

Le VENTURI DOIT reposer sur une surface plane pour pouvoir se mettre à niveau numériquement par lui-même. Dans le cas contraire, le modèle ne se synchronisera pas avec la télécommande.

LITEHAWK®

www.litehawk.ca

VENTURI de LiteHawk – Premier vol

Si vous n'avez jamais fait voler d'engin, la première chose à apprendre est le contrôle de la poussée. Augmenter lentement la poussée jusqu'à ce que le modèle s'élève dans les airs. Dès que le modèle a quitté le sol, relâcher doucement la pression exercée sur la manette de poussée et laisser l'effort de poussée diminuer lentement. Si le matériel fonctionne comme il le devrait, le modèle devrait rester à peu près à niveau et ne devrait pas dériver trop loin. Répéter ce processus, faire s'élever le modèle dans les airs, puis le faire atterrir jusqu'à avoir une bonne idée de la poussée requise pour faire en sorte que le modèle reste dans les airs. Essayer de maintenir le modèle dans les airs un peu plus longtemps – ne pas se soucier du tangage ou du lacet pour le moment – tout ce qui compte à ce stade, c'est que le modèle reste à une hauteur constante. Ne pas élever le modèle plus d'un mètre au-dessus du niveau du sol. Si le modèle dérive trop loin, relâcher la pression sur la manette de poussée et le faire atterrir.

Il convient de faire preuve de bon sens lorsque l'on fait voler le modèle.

Ne pas le faire voler dans les endroits suivants : Près d'une foule ou d'une source de haute tension, à proximité d'obstacles, lorsque la vitesse du vent est supérieure à C (3 m/h), lorsqu'il y a de l'orage, lorsqu'il pleut ou neige ou entre des bâtiments élevés.

- Veiller à ce que rien n'empêche les pièces en mouvement de se déplacer comme elles le doivent.
- Ne pas démonter ou trafiquer ce modèle télécommandé ou sa télécommande. Le fabricant et le distributeur rejettent toute responsabilité, explicite ou implicite, en cas d'accident ou de blessure résultant du démontage, de la modification ou de l'usage de ce modèle en contradiction avec les instructions fournies.
- Veiller à ce que toutes les piles soient bien insérées et à ce que la batterie Li-Po soit complètement chargée et en bon état.
- Ne toucher AUCUNE pièce en mouvement lors de l'utilisation du modèle.

VENTURI de LiteHawk – Après un vol

- Après avoir fini d'utiliser le VENTURI de Litehawk, vous devez d'abord éteindre le jouet, puis éteignez l'émetteur .
- *Si l'on ne prévoit pas d'utiliser le hélicoptère dans les 24 prochaines heures, il est recommandé de recharger complètement la batterie avant de ranger le modèle.*
- Ne pas oublier de laisser refroidir la batterie pendant 10 à 15 minutes avant de la recharger.

Garantie LiteHawk

Tous les produits LiteHawk sont testés et conçus pour offrir les performances publiées dès la sortie de l'emballage. Si vous avez un problème avec un produit ou une pièce d'un produit, veuillez communiquer directement avec nous. Nous couvrons les réclamations pour vice de fabrication. Nous savons qu'il n'y a rien de plus décevant que d'avoir une question à poser ou d'avoir besoin d'une pièce de rechange, mais de n'avoir nulle part où s'adresser. LiteHawk décline toute responsabilité pour le coût des pièces de rechange ou des réparations faites sur les produits abîmés en conséquence de leur utilisation.

LITEHAWK®

www.litehawk.ca

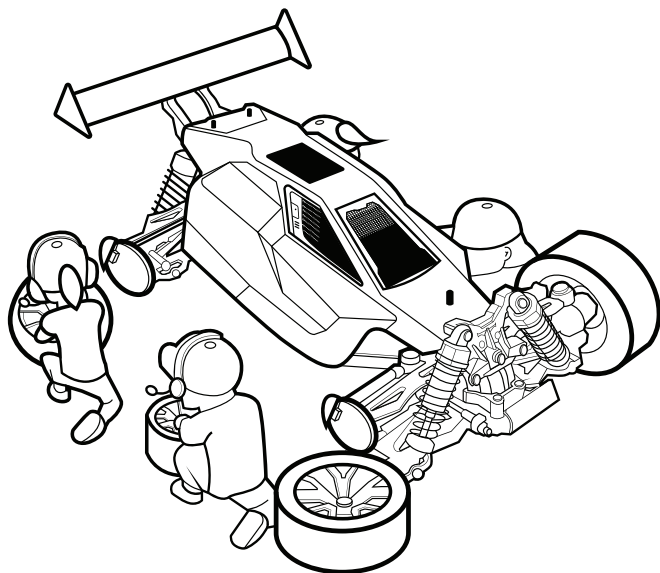

Voyez tous les produits LiteHawk en action! Il y a de tout, depuis des vidéos montrant les produits LiteHawk dans leur milieu naturel – en vol ou propulsés par leurs voiles ou leur moteur – jusqu'aux renseignements utiles sur les produits! Tout cela est à portée d'un clic de souris!



Rejoignez les initiés en vous abonnant à notre bulletin électronique – LiteHawk INSIDER! Tenez-vous au courant de nos lancements de nouveaux produits – nous sommes toujours sur le point de mettre des merveilles sur le marché! N'avez-vous jamais raté un concours tout simplement parce que tout s'est passé trop vite? La fête avait peut-être même pris fin avant même votre arrivée! LiteHawk ne partagera jamais votre adresse électronique – ce renseignement est privé et nous respectons cela.

LITEHAWK®

www.litehawk.ca