

mini

RIG

Quick Start Guide

285-41008

8+

Please read warning and safety information guide, included in the box before operation.

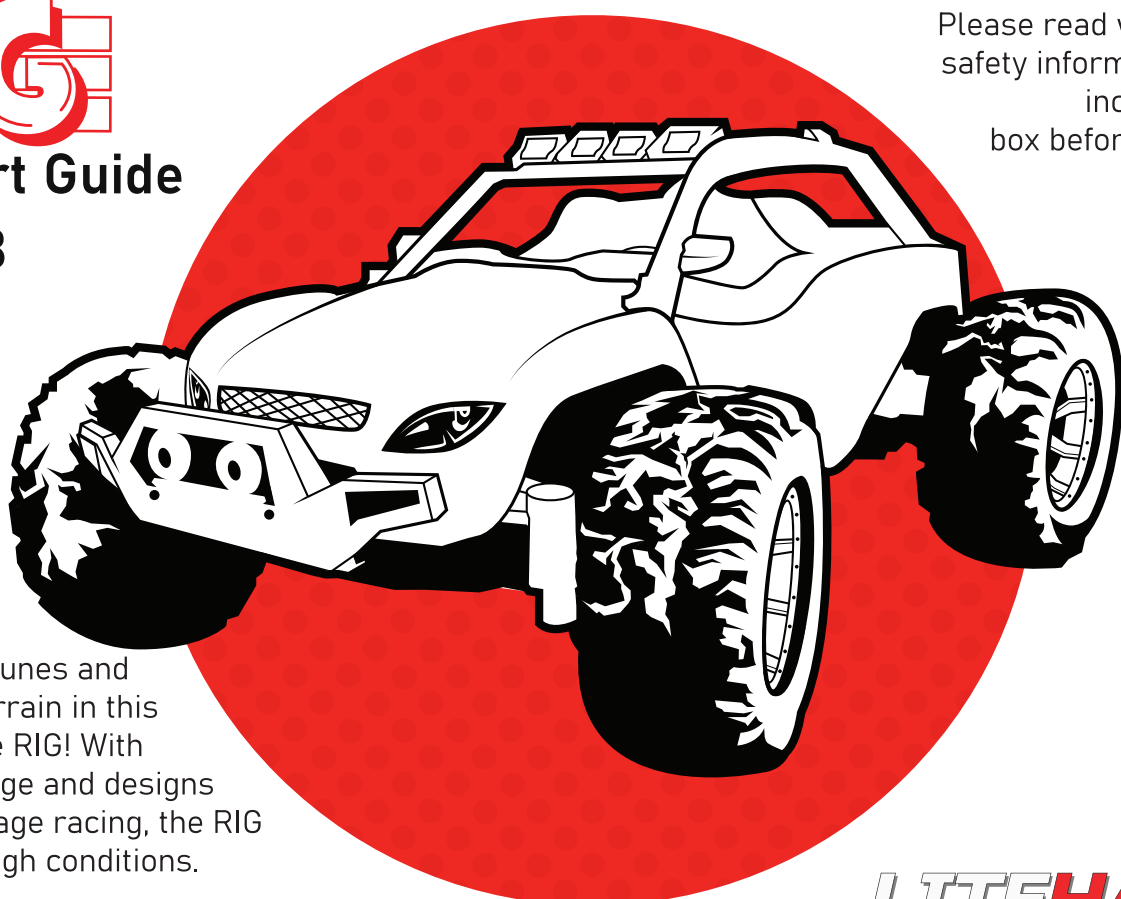

Crawl over sand dunes and take on offroad terrain in this Mini version of the RIG! With a muscular roll cage and designs inspired from vintage racing, the RIG is an animal in tough conditions.

LITEHAWK
www.litehawk.ca

Getting Started Charging the Battery

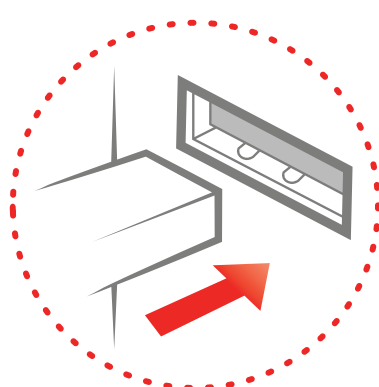

1.

Plug your USB charger into a USB port.

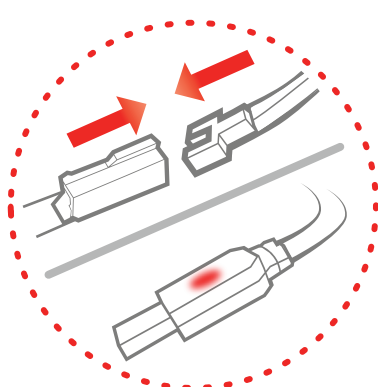

2.

Connect the USB charger to the battery. A red light will turn on.

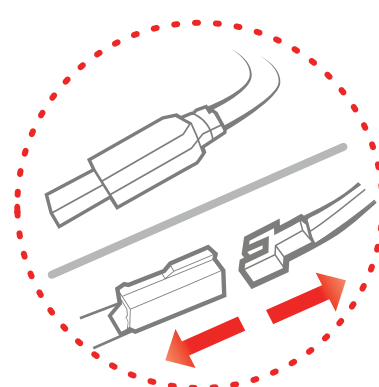

3.

When the battery is charged, the light will turn off. Charging takes around 120 minutes.

Installing the Battery

1. Make sure the power button is in the **OFF** position. Find a clean flat surface, avoiding areas where small parts can be lost. Unscrew the battery door. Pull the battery door towards you and lift away to expose the battery compartment.

2. Connect the battery. The connector is designed to connect one way only. Do not force it.

3. Re-install the battery door.

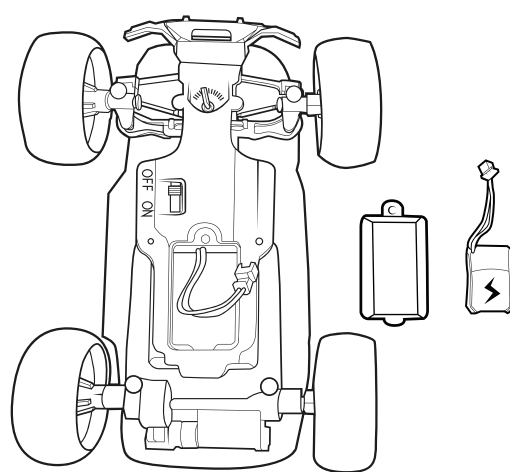

Bottom

TIP: Place a towel down before unscrewing to make sure no parts roll away.

* Extra batteries are available at www.litehawk.ca

Installing the Battery

1. Locate the battery door on the bottom of the controller. Unscrew, slide, and remove the door.

2. Install 2 x AA batteries. Note the correct polarity.

3. Re-install the battery door.

2 x AA 1.5v alkaline batteries
* (not included) are required.

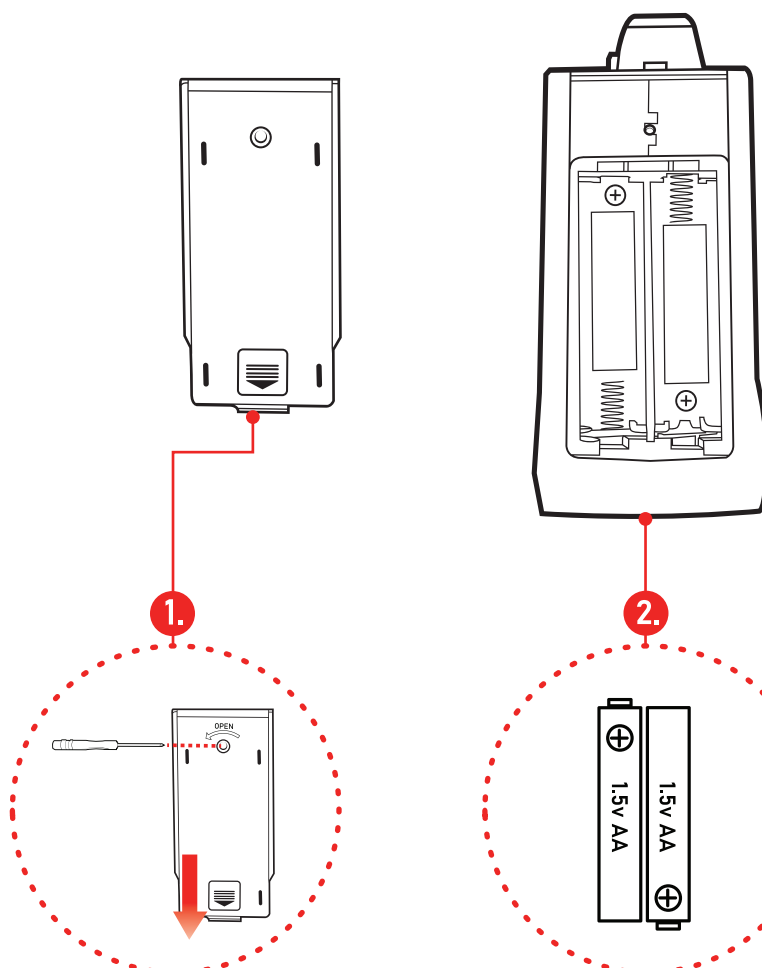

Controller Setup

Controller Functions

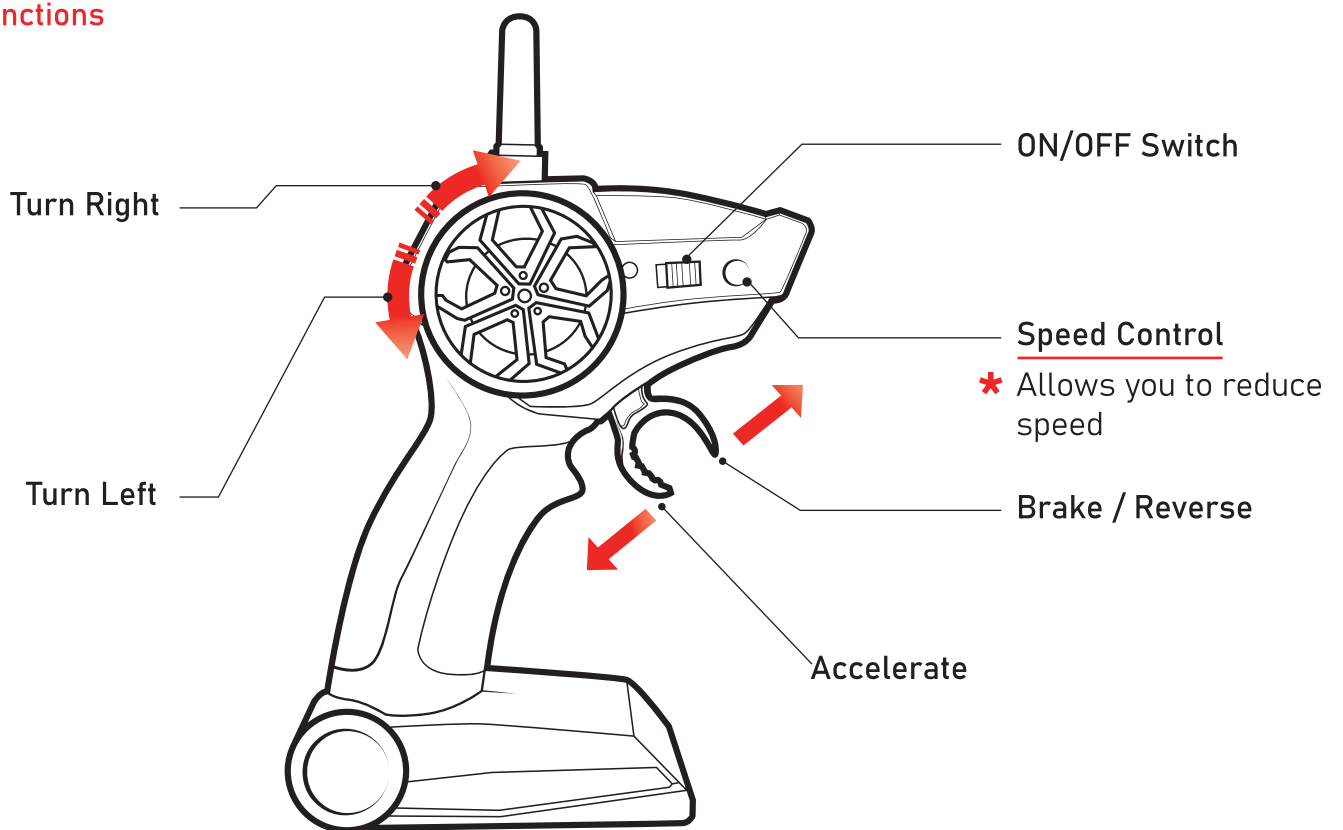

Calibrating and Pairing

* Make sure your vehicle is on a flat, level surface

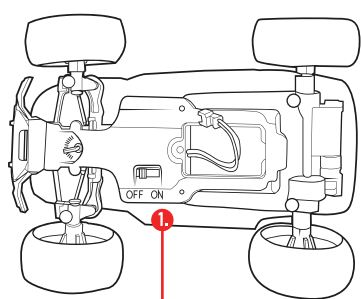

Bottom

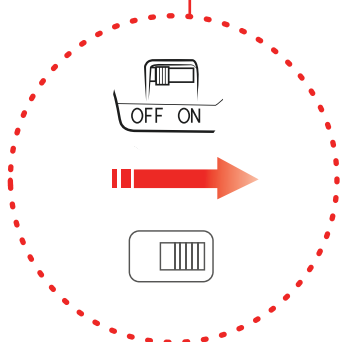
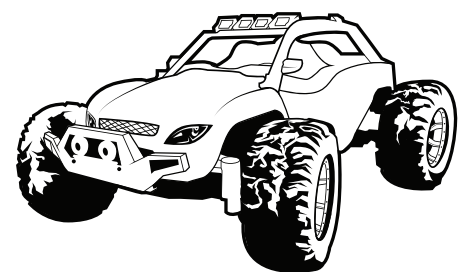
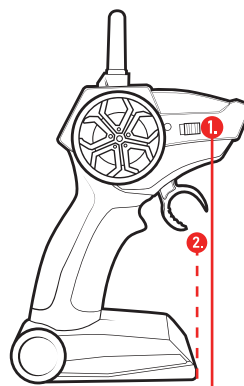

1.

Turn your truck on first, and then your controller.

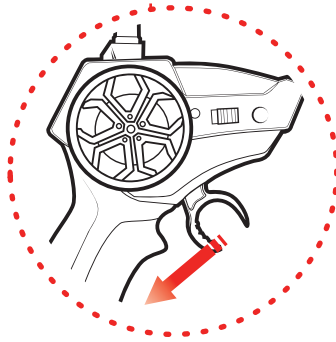

2.

Pull the accelerator once.

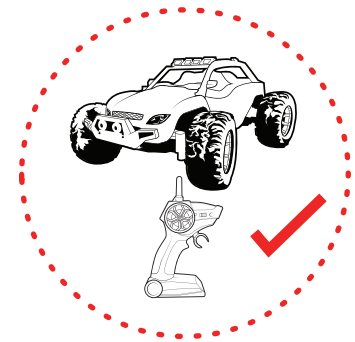

3.

Your truck and controller are now paired.

Trim and Speed Control



STEERING TRIM

Adjusting this setting will make the truck balance either right or left! This is located on the bottom of your toy.

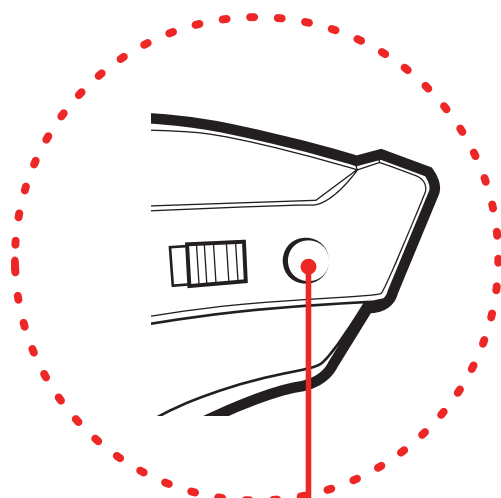

SPEED CONTROL

Pushing this button on the controller will limit or unlock full speed!

LiteHawk Parts & Tech

There's nothing worse than buying a new toy, having a question, or needing a replacement part, and then being left out in the cold. No worries! We pride ourselves on the very best customer service!

We have all the parts you'll ever need to keep your new LiteHawk in tip top shape! Like we always say, "accidents happen, even to the best of us"....with that in mind www.litehawk.ca is available 24 hours a day, 7 days a week!

We ship your parts Same Day! Except weekends of course - that's when we are out playing too!

LiteHawk Guarantee

All LiteHawk products have been tested and designed to perform as claimed out of the box. If you have an issue with a product or part of a product please contact us directly. We cover claims towards manufacturing defects. We know that there is nothing worse than having a question or needing a replacement part and having nowhere to go. LiteHawk is not responsible for covering the costs of replacement parts or repair on products that have been damaged due to product use.

LITEHAWK

www.litehawk.ca

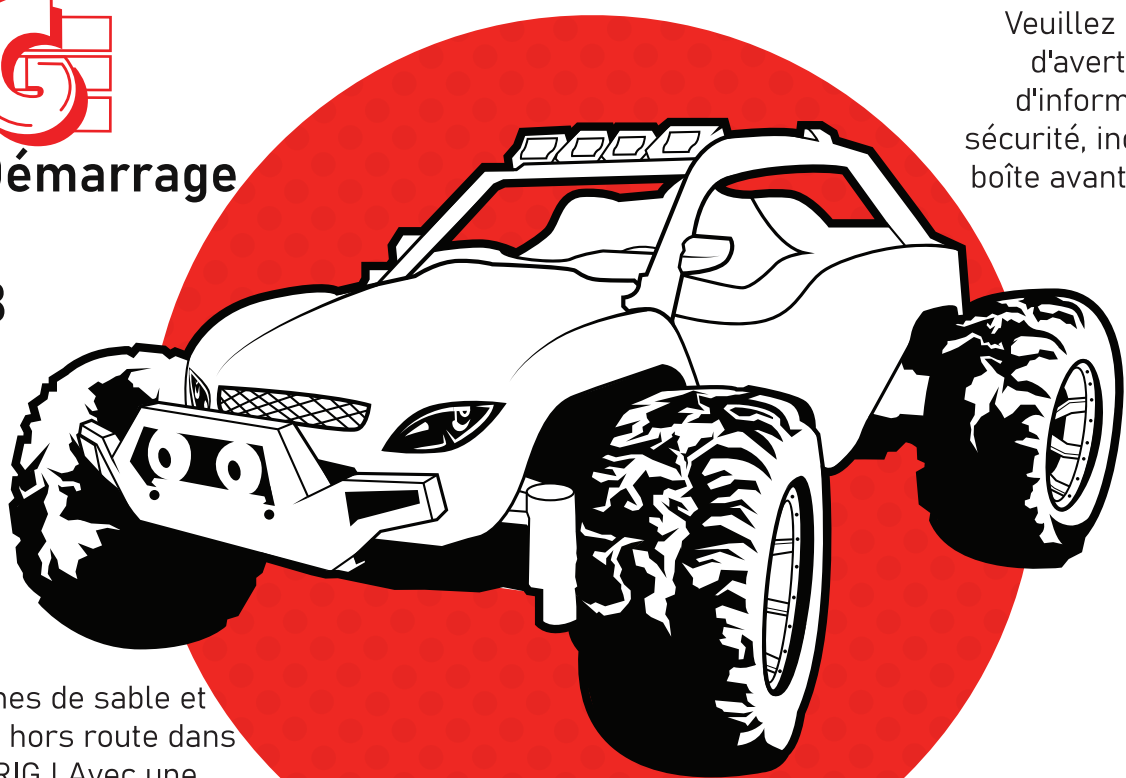

Rampez sur les dunes de sable et affronter un terrain hors route dans ce Mini version du RIG ! Avec une cage de sécurité musclée et des designs inspiré des courses vintage, le RIG est un animal dans des conditions difficiles.

Démarrage

Charger la batterie

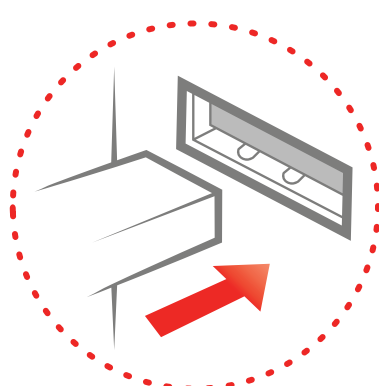

1.

Branchez votre chargeur USB sur un port USB.

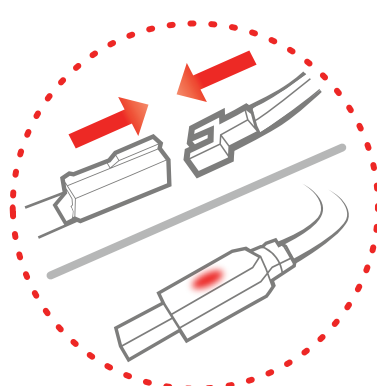

2.

Connectez le chargeur USB à la batterie. La lumière **rouge** s'allumera.

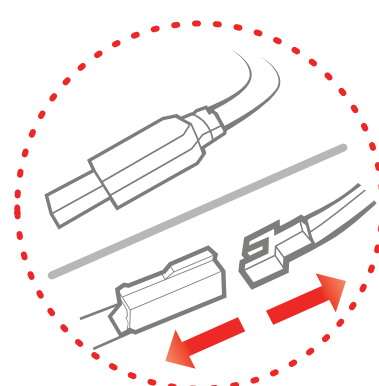

3.

Lorsque la batterie est chargée, la lumière de USB s'éteint. La charge prend environ 120 minutes.

Installation de la batterie

1. Assurez-vous que le bouton d'alimentation est en position **OFF**. Trouvez une surface plane et propre, en évitant les zones où de petites pièces peuvent être perdues. Dévissez le couvercle de la batterie. Tirez le couvercle de la batterie vers vous et soulevez-le pour exposer le compartiment de la batterie.

2. Connectez la batterie. Le connecteur est conçu pour se connecter dans un seul sens. Ne le forcez pas.

3. Réinstallez le couvercle de la batterie.

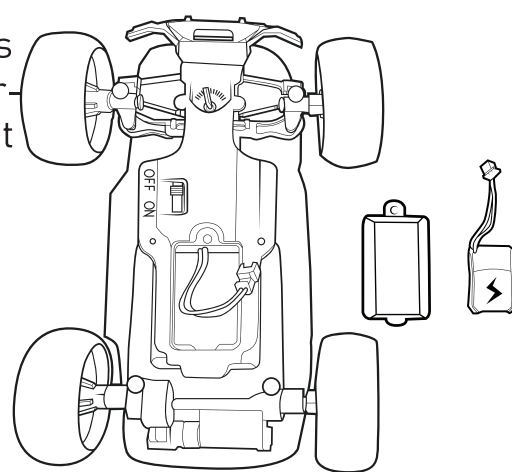

Le Bas

Conseil: Placez une serviette avant de dévisser pour vous assurer qu'aucune pièce ne roule.

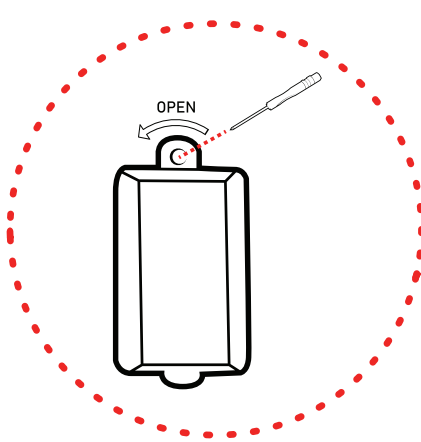

1.

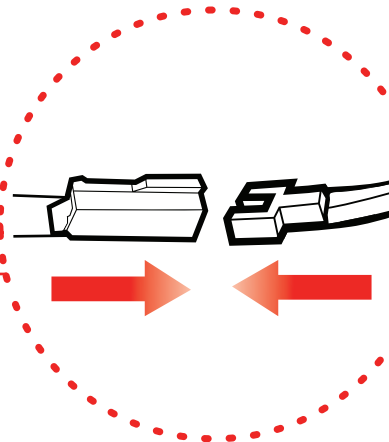

2.

* Des piles supplémentaires sont disponibles sur www.litehawk.ca

Installation de la batterie

1. Localisez le couvercle de la batterie au bas du contrôleur. Dévissez, faites glisser et retirez la porte.

2. Installez 2 piles AA. Notez la polarité correcte.

3. Réinstallez le couvercle de la batterie.

* 2 piles alcalines AA 1.5v (non inclus) sont requis.

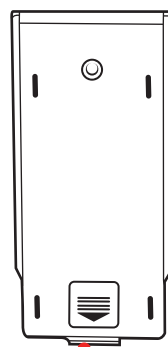

1.

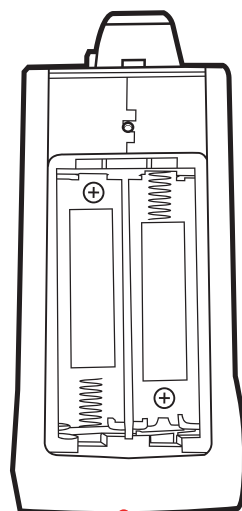

2.

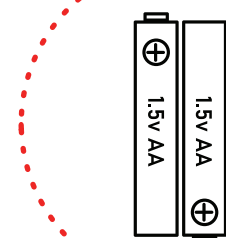
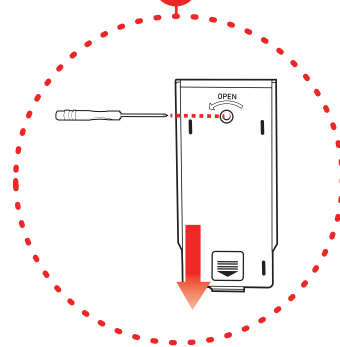

Configuration du Contrôleur

Fonctions du Contrôleur

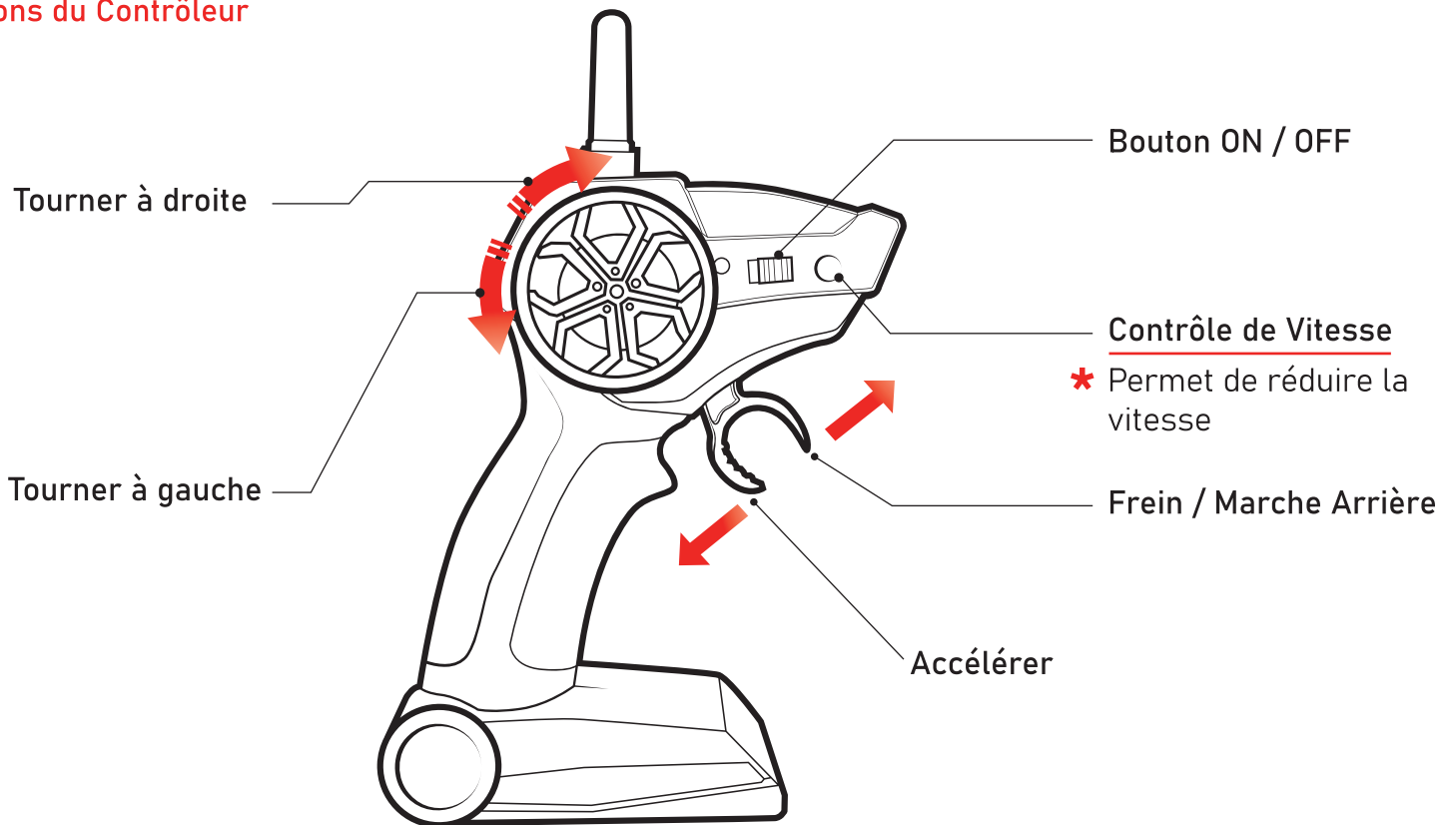

Calibrage et Appariement

* Assurez-vous que votre véhicule est sur une surface plane et de niveau

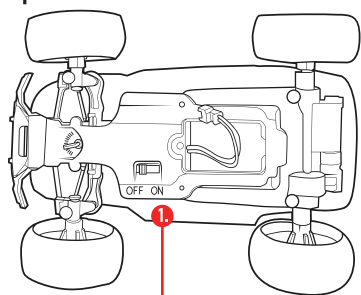

Le Bas

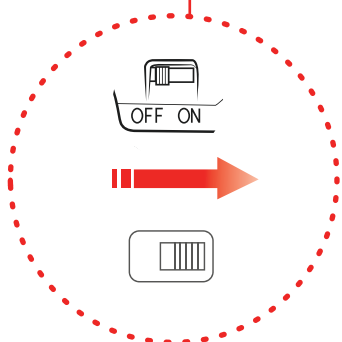
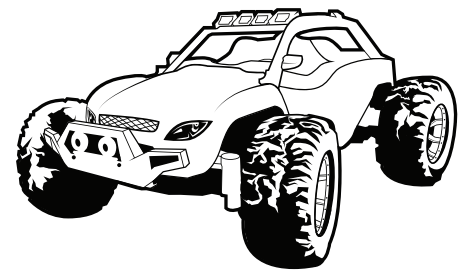
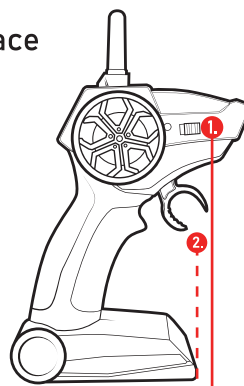

1.

Allumez d'abord votre camion, puis votre contrôleur.

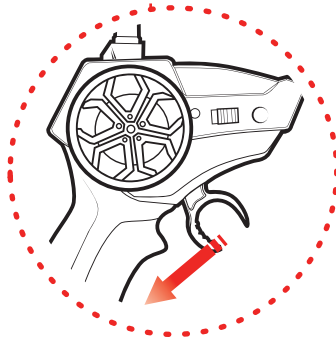

2.

Tirez une fois sur l'accélérateur.

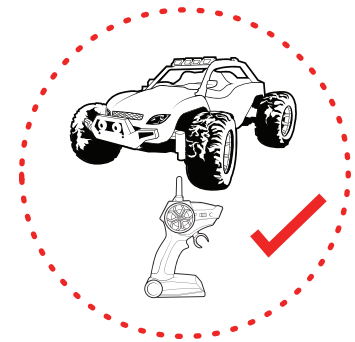

3.

Votre camion et votre contrôleur sont maintenant jumelés.

équilibrer et vitesse



contrôle d'équilibrer

En ajustant ce paramètre, le camion s'équilibrera à droite ou à gauche ! Celui-ci est situé sous votre jouet.

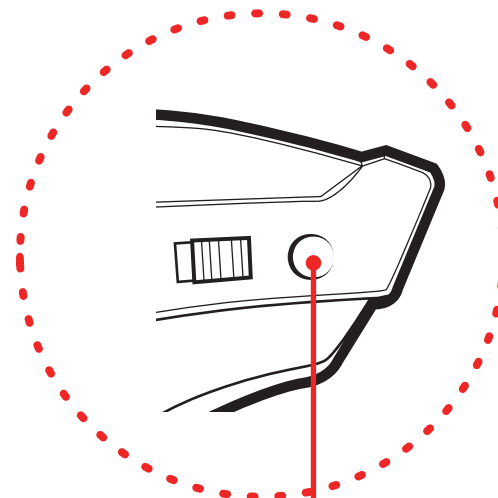

contrôle de vitesse

Appuyer sur ce bouton du contrôleur limitera ou déverrouillera la pleine vitesse !

Pièces et soutien technique LiteHawk

Après avoir acheté un nouveau jouet, rien n'est plus décevant que d'avoir une question à poser ou d'avoir besoin d'une pièce de rechange, mais d'être laissé en plan. Ne vous inquiétez pas! Nous nous targuons d'offrir à nos clients le meilleur service après-vente qui soit!

Nous avons toutes les pièces dont vous pourriez avoir besoin pour garder votre LiteHawk en parfait état! Comme nous le répétons, « les accidents arrivent, même aux meilleurs d'entre nous »... c'est pourquoi le site Web www.litehawk.ca est disponible 24 heures sur 24, 7 jours sur 7!

Nous expédions vos pièces le jour même! sauf les fins de semaine, évidemment – car nous aussi, nous aimons jouer dehors!

Garantie LiteHawk

Tous les produits LiteHawk sont testés et conçus pour offrir les performances publiées dès la sortie de l'emballage. Si vous avez un problème avec un produit ou une pièce d'un produit, veuillez communiquer directement avec nous. Nous couvrons les réclamations pour vice de fabrication. Nous savons qu'il n'y a rien de plus décevant que d'avoir une question à poser ou d'avoir besoin d'une pièce de rechange, mais de n'avoir nulle part où s'adresser. LiteHawk décline toute responsabilité pour le coût des pièces de rechange ou des réparations faites sur les produits abîmés en conséquence de leur utilisation.

LITEHAWK
www.litehawk.ca