

# Cameră PTZ Wifi inteligentă de avertizare cu panou solar

## Manual de instrucțiuni



V2.3

## 1: PRODUSE ȘI CONȚINUT PACHET

### 1.1 Imagine produs:



### 1.2 Pachetul include:

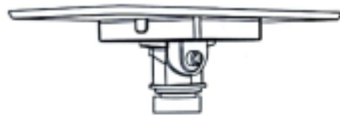

1x Panou solar



1x Cameră PTZ

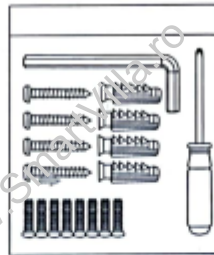

1x Set șuruburi

- 1x Cheie hexagonală
- 1x Șurubelniță pentru șuruburi
- 8x Șuruburi
- 4x Șuruburi filetante
- 1x Cablu USB încărcare



1x Manual instrucțiuni



1x Plăcuță poziționare



1x Calificare

## Diagramă produs

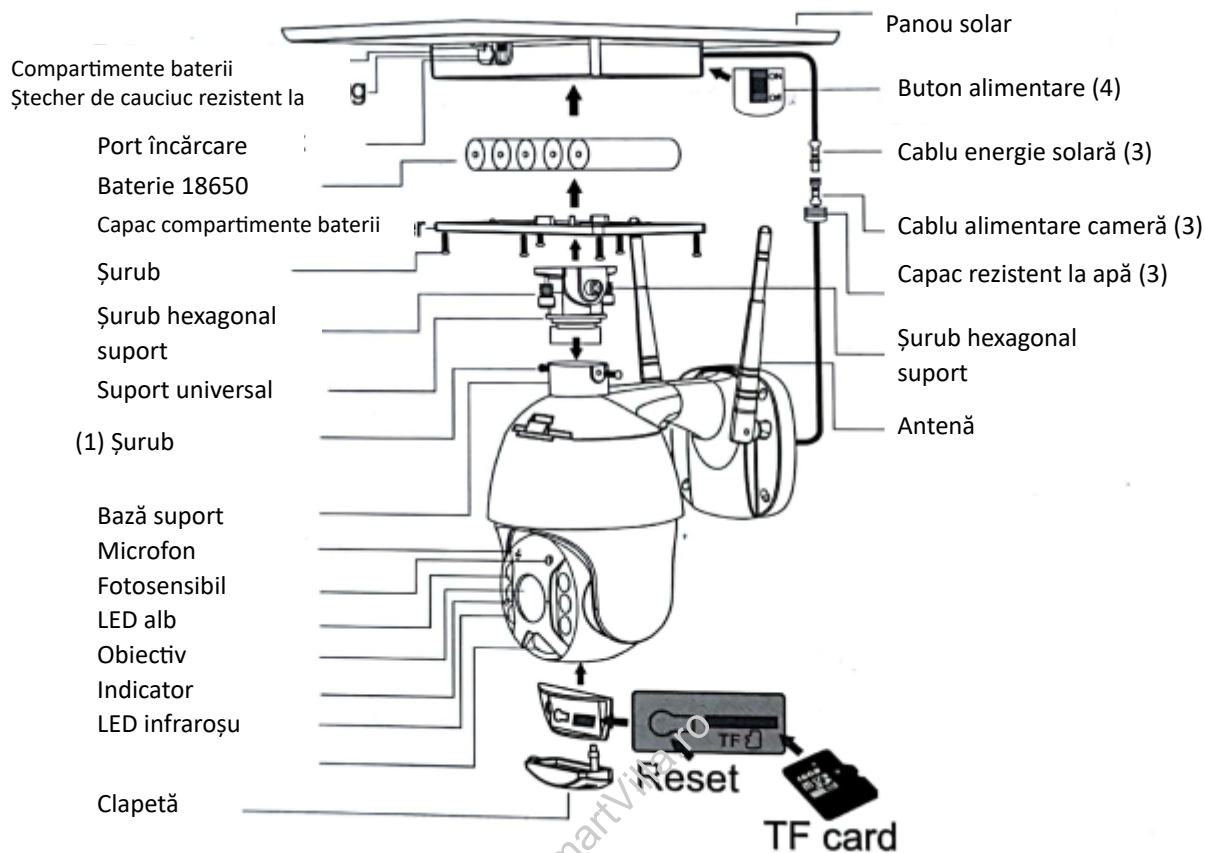

### 1.3 Procedură

1.3.1. Panou solar: conectați panoul la cameră, fixați un unghi adecvat cu șuruburi

1.3.2. Instalare card SD: deschideți clapeta de silicon și introduceți cardul SD, apoi asigurați-vă că închideți clapeta de silicon pentru a evita scurgeri de la apa de ploaie

1.3.3. Introduceți cardul TF, apoi strângeți șuruburile. Cablu de alimentare: conectați cablurile între panou și cameră, apoi strângeți capacul rezistent la apă.

1.3.4. Pornire panou: Îndepărtați cauciucul de pe panou, asigurați-vă că este pornit. Apoi puneți cauciucul la loc pe panou.

## 2. MONTAJ

### 2.1 Montaj integrat

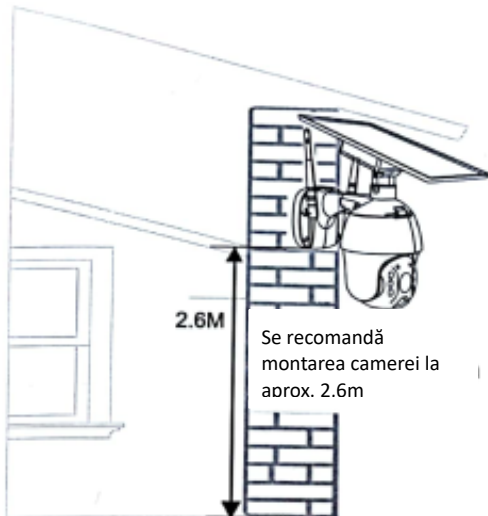

### 2.2 Montare separată

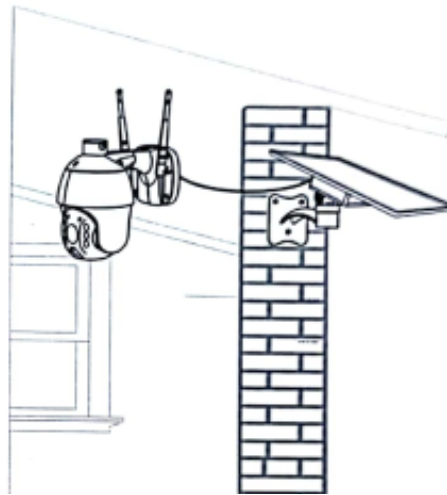

Accesorii necesare



1x Suport



1x Cablu de alimentare  
suplimentar 2M

## 3. INSTALAREA APLICAȚIEI

3.1 Căutați și descărcați aplicația „tuya” în magazinele mari de aplicații sau scanați codul QR de mai jos pentru a o descărca.



3.1.1 După ce ați descărcat aplicația pe telefonul dvs. inteligent, puteți intra pe prima pagină unde vă puteți conecta cu contul existent sau vă puteți înregistra.

(Dacă sunteți utilizator nou al aplicației Smart Life și nu aveți un cont, alegeți mai întâi înregistrare și urmați pașii din capturile de ecran de mai jos pentru a finaliza înregistrarea.)

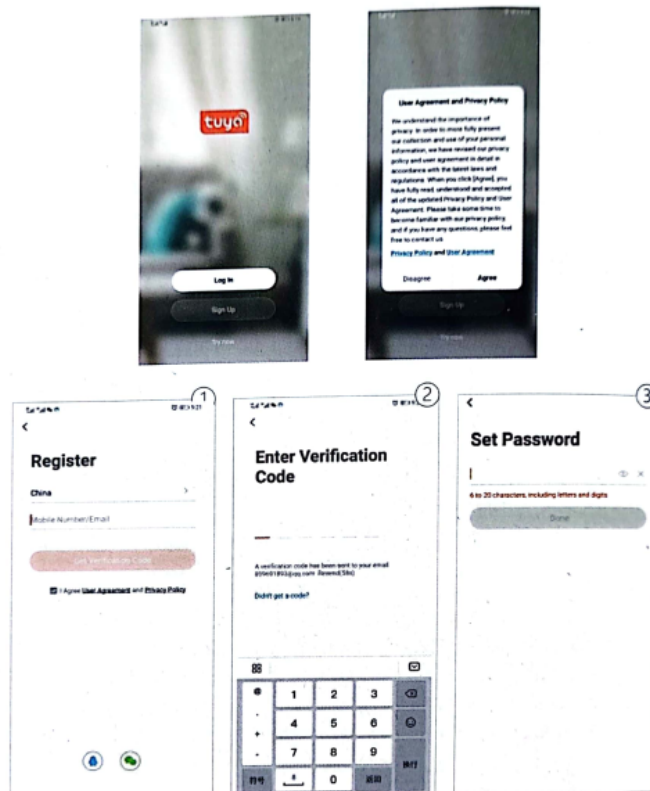

(Dacă aveți deja un cont, există două modalități de conectare, una cu cod de verificare prin SMS, iar cealaltă cu parolă. În cazul în care ați uitat parola, puteți alege „login SMS verification Code” (conectare cu cod de verificare prin SMS) sau puteți alege „Forgot Password” (am uitat parola) pentru a o reseta prin introducerea Codului de verificare care v-a fost trimis pe telefonul mobil prin mesaj.)

3.1.2 După configurarea contului, veți intra automat în pagina „add device” (adăugare dispozitiv); urmați pașii de mai jos pentru a adăuga camera.

**Pasul 1:** faceți clic pe „Add device” (adăugare dispozitiv) sau pe „+” în partea dreaptă sus de pe această pagină.

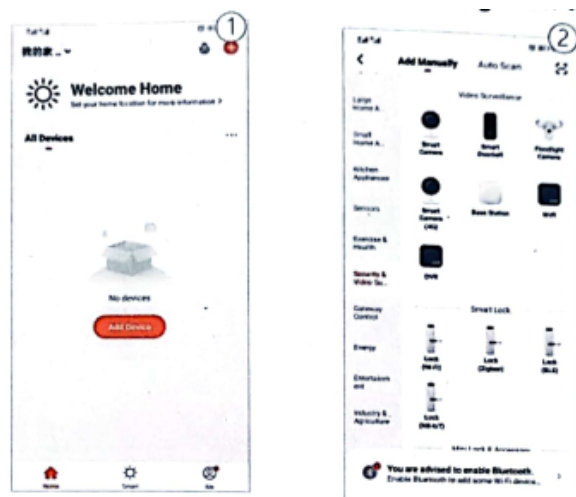

**Pasul 2:** alegeți „Security& Sensor” (Securitate și senzori) și urmați pașii din capturile de ecran de mai jos.



**Pasul 3:** Puteți alege „next” (următorul) pentru a merge la modul de **împerechere** cu cod QR sau puteți merge la „other Mode” (alt mod) în partea dreaptă sus pentru a intra pe pagina unde se poate alege „QR Code Net-pairing” (**împerechere rețea** cu cod QR) sau „Smart configuration” (configurare inteligentă); dacă alegeți „next step” (pasul următor), puteți urma pașii din capturile de ecran de mai jos:



**Pasul 4:** Dacă alegeți „other Mode” (alt mod) în partea dreaptă sus, puteți găsi „QR Code Net-pairing” (**împerechere rețea** cu cod QR) prin care veți reveni la pagina „Add device” (adăugare dispozitiv) și veți repeta procedura de mai sus. Sau puteți alege „Smart configuration” (configurare inteligentă) și urmați pașii din capturile de ecran de mai jos, după care veți vedea dispozitivul adăugat.

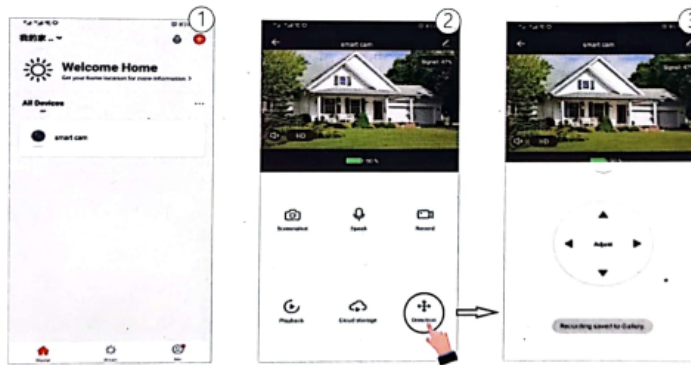

#### 4. Întrebări frecvente:

După finalizarea configurării, dispozitivul nostru va fi afișat în aplicația Smart Life, care vă permite să gestionați cu ușurință locuința dvs. inteligentă.

Dacă aveți întrebări cu privire la folosirea aplicației, puteți merge la categoria „me” (eu) unde veți găsi „Help Center” (Ajutor) și verificați dacă aveți aceleași probleme. Dacă nu, puteți raporta problema și atunci problemele dvs. vor fi soluționate și veți primi răspunsuri rapid dacă furnizați cât mai multe informații.

#### 5. Manipularea și utilizarea în siguranță a bateriei

NU permiteți ca bateriile sau compartimentul pentru baterii să se ude înainte sau în timpul montajului, camera dvs. fără fir fiind rezistentă la intemperii și poate fi folosită în siguranță în exterior.

www.SmartVillars.com