

MOTOR INTELIGENT PERDEA/DRAPERIE

M027









STIMATE CLIENT,

Vă mulțumim că ați ales un produs marca Doopen. Produsele noastre sunt proiectate și fabricate pentru a satisface pe deplin cele mai exigente așteptări ale clienților noștri pentru o perioadă lungă de timp. De asemenea, puteți fi siguri că aparatele electrice Doopen sunt realizate la cele mai stricte standarde de calitate și siguranță.

PRECAUȚII

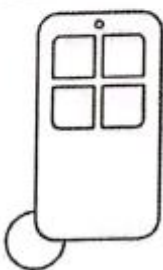
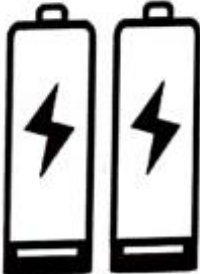

1. Utilizarea acestui dispozitiv este permisă numai persoanelor cu vârsta peste 18 ani.
2. Acordați atenție siguranței atunci când urcați și coborâți în timpul montării, să fiți însoțiți de două persoane.
3. Dacă suportul nu este adecvat, este interzisă montarea pentru a preveni căderea.
4. Scoateți motorul numai după ce scoateți bateria.
5. Timpul maxim de funcționare a motorului este de 1 minut.
6. După utilizare îndelungată, lungimea cursei motorului poate fi ușor dereglată; urmați pașii de „Măsurare” pentru a corecta eroarea.
7. Pentru a preveni interferențele, nu folosiți altă telecomandă sau aplicație în același timp când efectuați împerecherea. Folosiți 1 telecomandă sau 1 aplicație pentru 1 cameră.

DESCRIEREA PRODUSULUI

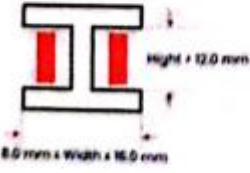
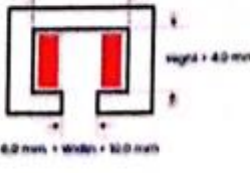

			
Gazdă x 1 buc.	Șină rotundă x 2 buc.	Șină tip „I” x 2 buc.	Șină tip „U” x 2 buc.
			
Amplificator semnal WiFi x 1 buc.	Telecomandă x 1 buc.	Baterii x 2 buc.	Opțional: Micro cablu 3M x 1 buc.

GHID DE MONTARE

Dimensiune șină



 <p>I Type Track</p>	 <p>U Type Track</p>	 <p>Round Type Track</p>
<p>I TRACK</p>	<p>U TRACK</p>	<p>ROUND TRACK</p>
<p>ȘINĂ TIP „I”</p>	<p>ȘINĂ TIP „U”</p>	<p>ȘINĂ ROTUNDĂ</p>

Utilizare

<p>Partea frontală</p> 	<p>Partea frontală</p>  <p>Partea din spate</p> 
<ul style="list-style-type: none"> • 1 set motor • pentru fereastră mică ≤ 5 M 	<ul style="list-style-type: none"> • 2 seturi motor • pentru fereastră mare ≤ 10 M
<p>Notă:</p> <ul style="list-style-type: none"> • Montare cu fața: ținându-l cu partea frontală către utilizatori, puneți motorul pe partea cea mai din stânga a șinei. • Montare cu spatele: ținându-l cu partea posterioară către utilizatori, puneți motorul pe partea cea mai din dreapta a șinei. 	

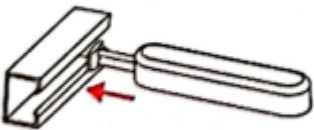
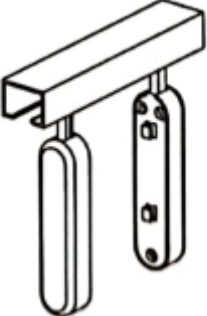
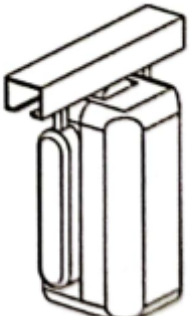
Montaj

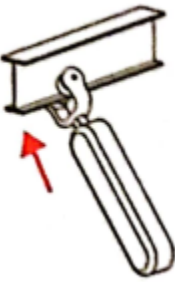
ȘINĂ TIP „I”		
		
<p>1. Montați suportii, în unghi ușor oblic</p>	<p>2. Suportii să fie cu fața unul spre celălalt</p>	<p>3. Prindeți suportii de motor, acesta fiind cu partea frontală spre dvs.</p>

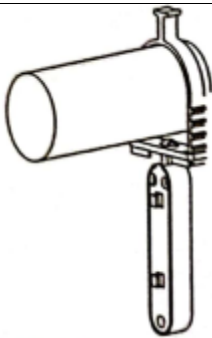
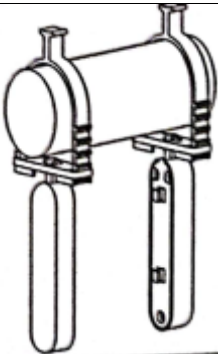
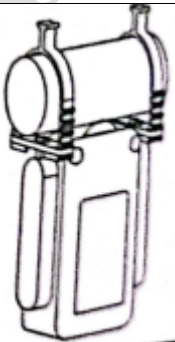
ȘINĂ TIP „U”		
		
1. Montați suportii, în unghi ușor oblic	2. Suportii să fie cu fața unul spre celălalt	3. Prindeți suportii de motor, acesta fiind cu partea frontală spre dvs.
ȘINĂ ROTUNDĂ		
		
1. Montați suportii, în unghi ușor oblic	2. Suportii să fie cu fața unul spre celălalt	3. Prindeți suportii de motor, acesta fiind cu partea frontală spre dvs.
<p>Notă:</p> <ul style="list-style-type: none"> • Alegeți suportii corespunzători care să se potrivească cu șina. • Puneți motorul în partea cea mai din stânga a șinei. • Asigurați-vă că motorul stă bine pe șină. 		

Împerechere

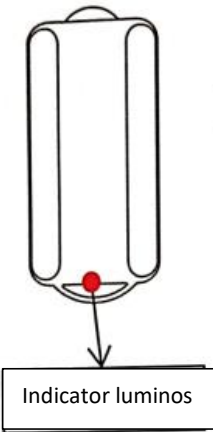
	<p>1. Introduceți bateria, se aprinde indicatorul luminos albastru, în așteptarea efectuării împerecherii.</p> <p>2. Măsurarea distanței perdelelor: Apăsați butonul „Close” (Închidere) de pe telecomandă sau din aplicație; când motorul atinge lungimea maximă a șinei (cel puțin 3 secunde pentru ca acesta să înregistreze distanța), apăsați butonul „Stop” de pe telecomandă sau din aplicație. Măsurarea s-a finalizat.</p> <p>3. Când indicatorul luminos albastru se stinge, împerecherea este reușită.</p> <p>Notă: Când scoateți bateria se va anula starea de împerechere; dacă doriți să controlați motoarele, trebuie să refaceți pașii de împerechere.</p>
---	---

FUNȚIONARE

Cu telecomandă

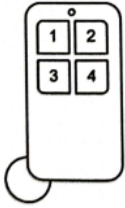
	<ol style="list-style-type: none">1. Deschidere2. Închidere3. Opreire4. Măsurare distanței maxime a ferestrei
---	--

Pași

- Deschiderea perdelei/draperiei: Apăsați butonul „Open” (Deschidere) de pe telecomandă sau din aplicație.
- Închiderea perdelei/draperiei: Apăsați butonul „Close” (Închidere) de pe telecomandă sau din aplicație.
- Oprirea perdelei/draperiei: Apăsați butonul „Stop” de pe telecomandă sau din aplicație.
- Măsurarea distanței perdelei/draperiei: Când motorul se află în partea cea mai din stânga sau dreapta a șinei, apăsați butonul „Measure” (Măsurare) de pe telecomandă sau „Logic Curtain Distance” (Distanță logică perdea/draperie) din aplicație. Se aprinde indicatorul luminos albastru și apăsați „Close” (Închidere) sau „Open” (Deschidere). Când motorul ajunge în partea cea mai din **dreapta** sau **stânga** a șinei, apăsați butonul „Stop” și se stinge indicatorul luminos albastru. Măsurarea s-a finalizat.

În special, dacă folosiți 2 seturi de motoare:

- Aplicând montarea cu fața, puneți motorul în partea cea mai din stânga a șinei.
- Aplicând montarea cu spatele, puneți celălalt motor în partea cea mai din dreapta a șinei.
- Urmând pașii de „Împerechere” (Pairing), după ce ați terminat, puteți controla motorul cu ajutorul ambelor motoare!

Controlare prin aplicația Tuya

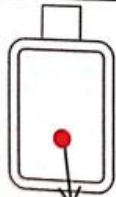
 <div data-bbox="252 1451 488 1514">Indicator luminos</div>	Modulul WiFi Folosiți un încărcător USB sau acumulator extern pentru a menține modulul WiFi pornit. <ul style="list-style-type: none">• Când indicatorul luminos alb clipește: se așteaptă conexiunea• Indicatorul luminos stins: conectat
---	---

Descărcarea aplicației

Căutați aplicația în APP Store și instalați-o pe telefon



Adăugarea dispozitivului

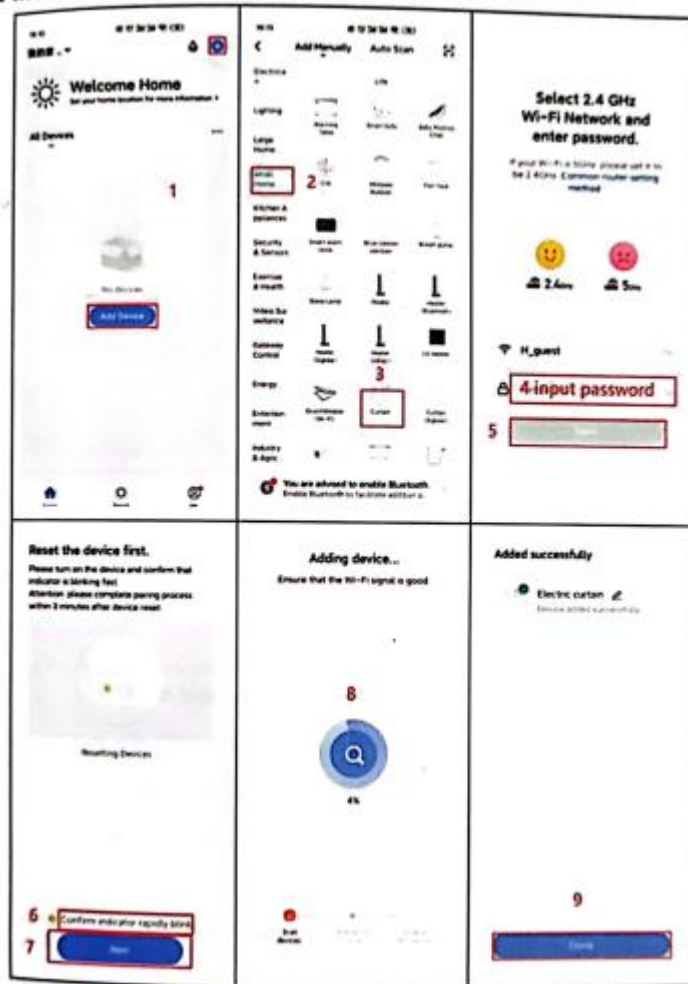

Măsurarea în aplicație

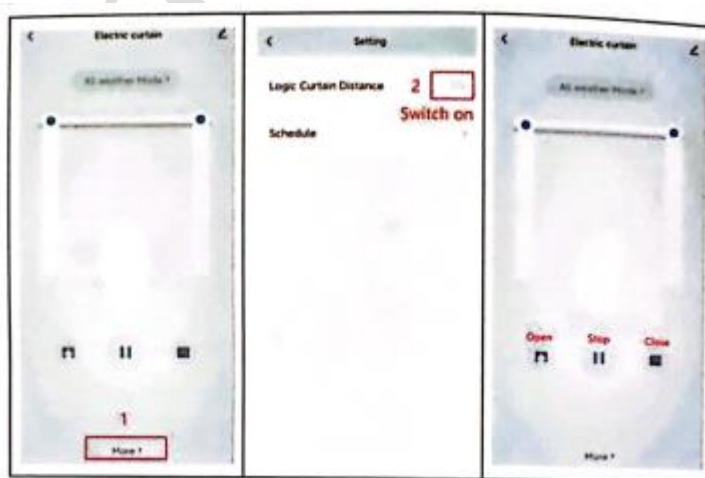



- Măsurăți distanța (lungimea) șinei, faceți clic și se aprinde indicatorul luminos albastru.
- Mai întâi „Închideți” (Close) perdeaua/draperia până când ajunge la capătul șinei, apoi apăsați „Stop”, iar indicatorul luminos albastru se stinge.

Control parțial

	<p>Această funcție poate fi folosită doar din aplicație</p> <ul style="list-style-type: none">• Glisați punctul de la 1%-100%, perdeaua/draperia va rula automat în poziția definită.• Această funcție operează numai după ce ați măsurat în prealabil distanța ferestrei.
---	--

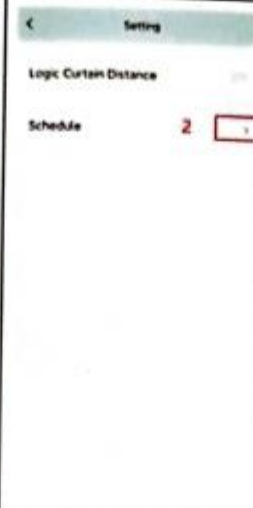
Temporizare

Modul **somn**



Resetarea motorului pentru perdea/draperie



- Scoateți bateria. Toate stările de împerechere se vor anula și trebuie să urmați pașii de „Împerechere” (pairing) pentru a folosi din nou motorul.
- În cazul folosirii aplicației: conectați și deconectați modulul WiFi de două ori în decurs de 10 secunde, până când indicatorul luminos clipește din nou. Sau ștergeți dispozitivul din aplicație.

Control vocal

- Deschideți mai întâi aplicația „Tuya”, urmați pașii de mai jos pentru a adăuga contul dvs. de **vorbire inteligentă**, dispozitivul putând apoi fi controlat vocal.

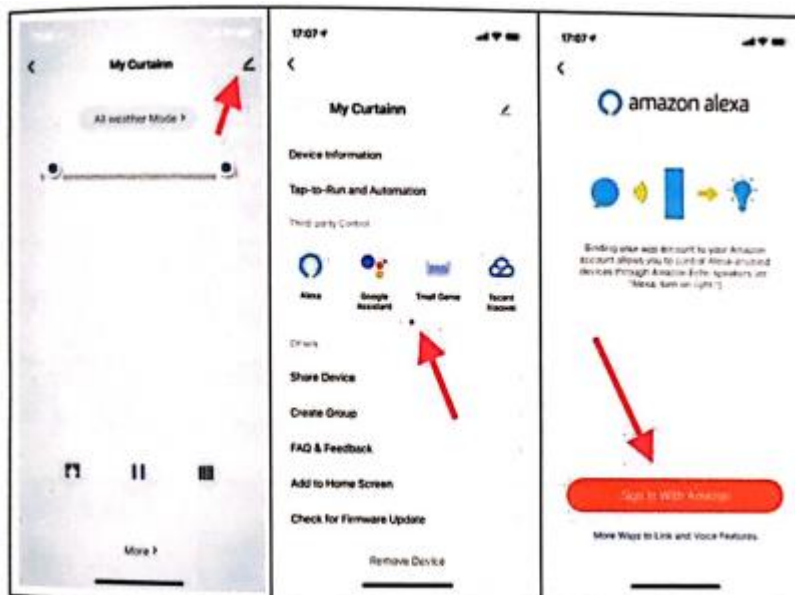

Touch and Go

- După parcurgerea pașilor de împerechere, când motorul se află în partea cea mai din dreapta a șinei, trageți perdeaua/draperia spre stânga până când motorul pornește automat spre stânga.
- Când motorul se află în partea cea mai din stânga a șinei, trageți perdeaua/draperia spre dreapta până când motorul pornește automat spre dreapta.

Baterie descărcată

- Când indicatorul luminos al motorului clipește de 3 ori în roșu, trebuie să îl încărcați pentru a putea fi folosit în continuare.

INFORMAȚII PRIVIND PRODUSUL

Număr model	M027
Alimentare	2W
Motor	Motor DC
Baterie	2 x 3.6V 14500 Litiu
Accesoriu opțional	Cablu încărcare USB, panou solar
Tensiunea nominală a motorului	DC 7.2V
Cuplu nominal	2KG.cm
Viteza	60 RPM
Frecvență telecomandă	433MHz
Distanță telecomandă	> 10 metri
Dimensiuni produs	50 x 50 x 111,9 mm
Greutate netă	127,6 g (baterie inclusă)

	<ul style="list-style-type: none">• Acest aparat face parte din categoria Deșeuri de Echipamente Electrice și Electronice (DEEE). Asigurându-vă că acest aparat este eliminat corect, veți contribui la prevenirea unor eventuale daune aduse mediului și sănătății umane, care ar putea fi cauzate prin eliminarea necorespunzătoare a aparatului.• Simbolul de pe produs indică faptul că acesta nu poate fi tratat ca deșeu menajer obișnuit. Trebuie dus la un punct de colectare pentru reciclarea de produse electrice și electronice.• Acest aparat necesită eliminare specială. Pentru mai multe informații privind tratarea, recuperarea și reciclarea acestui produs, contactați consiliul local, serviciul de salubritate pentru deșeuri menajere sau magazinul de unde l-ați achiziționat.
---	--

Păstrați acest manual de instrucțiuni pentru consultare ulterioară.