

Thank you for making BENRO your choice for professional photographic equipment.  
Your BENRO gear is manufactured to provide years of dependable service.  
In order to obtain optimum satisfaction and performance, we suggest that you carefully read these instructions.

ベンロプロフェッショナル撮影機材をご購入いただき、誠にありがとうございます。  
ベンロ製品ユーザーの皆様に信頼性の高いアフターサービスを提供することをお約束いたします。  
ベンロ製品をより快適にご利用いただくために、次の取扱説明書を必ずよくお読みください。

部品名 Name of Components

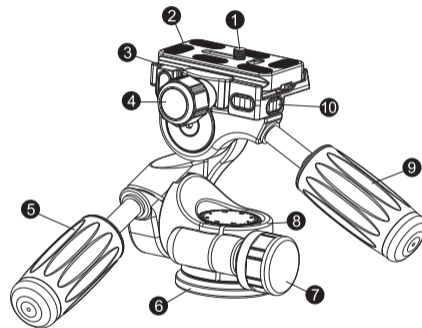

1. 1/4"カメラ取付ネジ  
1/4" Camera Screw
2. クイックリリースプレート  
Quick Release Plate
3. クイックリリースクランプ  
Quick Release Clamp
4. クイックリリースクランプロックノブ  
Quick Release Plate Locking Knob
5. 前後上下角度調節ハンドル  
Front and Back Tilt Handle
6. 雲台ベース  
Head Base
7. ベースロックノブ  
Pan Lock Knob
8. パンベース  
Pan Scale
9. 左右傾斜角度調節ハンドル  
Side Tilt Handle
10. 水準儀  
Bubble Level

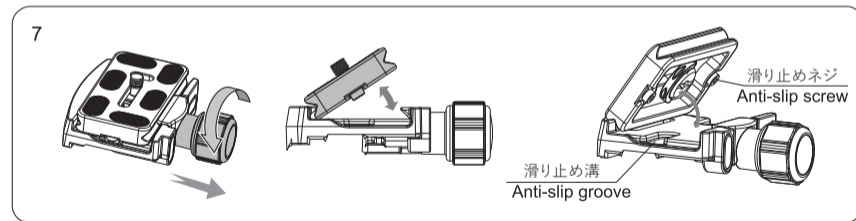
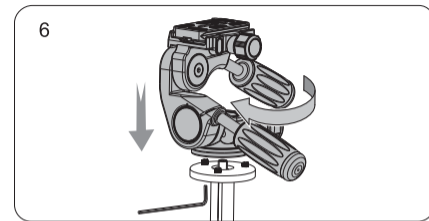
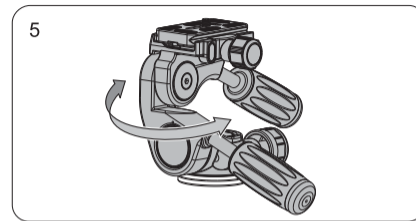
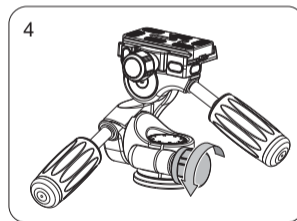
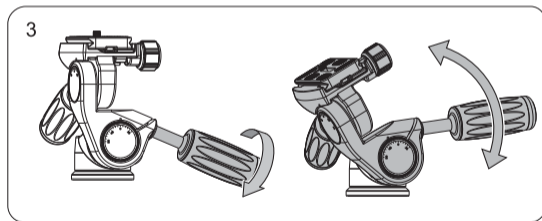
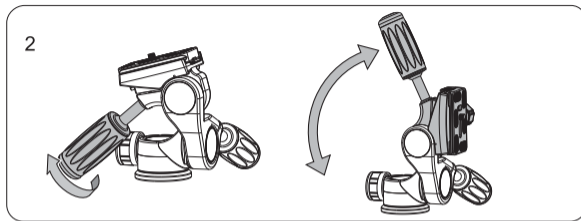
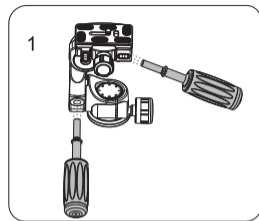

## Operation Instruction

### Install the Tilt Handles (Figure 1)

Install the tilt handles into each axis handle hole and rotate clockwise to tighten.

**Note:** The handles are interchangeable for front or side tilt function.

### The Side Tilt Adjustment (Figure 2)

Turn the side tilt handle counter clockwise to loosen and position the camera from horizontal to vertical and tighten the handle clockwise when you have reached the desired angle.

### The Front and Back Tilt Adjustment (Figure 3)

Turn the front and back tilt handle counter clockwise to loosen and position the camera from upward to downward and tighten the handle clockwise when you have reached the desired angle.

### Pan Rotation Adjustment (Figure 4 & 5)

Loosen the Pan knob counter-clockwise, and then the head can be rotated in 360 degrees. Lock the Pan knob by rotating it clockwise.

### Mounting the Head on the Tripod (Figure 6)

The head should be mounted securely to a tripod or other platform. Lock the Pan knob and screw the head clockwise onto a 3/8-16 tripod screw making sure the head is mounted securely. Lock any safety screws that may be part of the tripod or support platform.

### Quick Release Plate

The quick Release Plate has a double safety lock system. Once the plate is attached to the camera the camera can be attached and removed from the head very safely and quickly. The Quick Release Plate is compatible with other Arca style clamps

### Quick Release Clamp Safety Lock System (Figure 7)

The Pull and twist QR plate locking knob and the safety screws integrated onto the QR plate ensure that your camera gear is never accidentally removed.

### Detaching Quick Release Plate

Loosen the Quick Release Plate lock knob, until it stops and then pull out the knob it will continue to turn and loosen the clamp. This will allow the QR plate to be removed.

### Three Direction Bubble Level

Three bubble levels are incorporated into the head so that you can level the camera in vertical as well as horizontal position.

## LIMITED WARRANTY COVERAGE

Your Benro product has been carefully manufactured, has passed many quality assurance checks and has been thoroughly tested before shipment. It is warranted in the country from which you purchased it based on the date of purchase to the original owner, against defects in materials and workmanship. The warranty does not apply to damages caused by mishandling, dropping, or leaking batteries, nor modification or servicing performed by others.

Please contact your local Benro dealer for further information and details about your warranty. To find the Benro distributor in your country, please check the distributor information at Benro official website [www.benro.com](http://www.benro.com).

## USER NOTICE



Do not exceed the maximum specified load capacity (see specifications on the package label or visit [www.benro.com](http://www.benro.com)).



Always ensure that Leg and Head Locks are tightly engaged before mounting any gear on your Tripod.



Do not use any Tripod below temperatures of  $-4^{\circ}\text{F}$  or above  $+158^{\circ}\text{F}$  ( $-20^{\circ}\text{C}$  /  $+70^{\circ}\text{C}$ ).



Always clean and dry any Tripod after it has been exposed to wet, dusty, sandy or salty conditions. Your Tripod is not recommended for use in salt water. If required, clean tripod using a mild soap solution applied with a soft cloth, rinse with fresh water and dry with soft towel. Remove any dust, dirt or sand from all Leg Locks, Leg Sections and all moving parts.



Do not leave any Tripod in the sun for prolonged periods and avoid high temperature exposure.



Avoid leaving any Tripod unattended in areas where people could trip over the gear and get hurt.



Remove camera, lens, and all gear from any Tripod when transporting.



For your safety, don't let your BENRO gear come in contact with any electrical power source.

## 取扱方法(日本語)

雲台ハンドルを取り付ける：(図1 参照)

新品のHDシリーズ雲台ハンドルを箱から取り出して、図1のように雲台ハンドルを指定した穴に差し込み、時計回りに回転させて雲台本体に取り付けてください。

追記：ハンドルは汎用型設計になっており、左右の傾斜角度調節と前後上下の角度調節の両方に使えます。

雲台の左右傾斜角度調節：(図2参照)

雲台ベースがロックされている状態で、まずは反時計回りに左右傾斜角度調節ハンドル(約半周ぐらい)を回転させ、側面にある左右傾斜角度調節ロックを緩めると、カメラの側面の結像角度を調節できます。必要な角度になるまで調節できたら、時計回りに左右傾斜角度調節ハンドルをロックするまで回転させて完了です。

雲台の前後上下の角度調節：(図3参照)

雲台ベースがロックされている状態で、まずは反時計回りに前後上下角度調節ハンドル(約半周ぐらい)を回転させ、前後上下角度調節ロックを緩めると、カメラの前後上下角度の結像角度を調節できます。必要な角度になるまで調節できたら、時計回りに前後上下角度調節ハンドルをロックするまで回転させて完了です。

雲台の水平回転：(図 4、5 のように参照)

反時計回りにベースロックノブを緩めると、雲台を水平360度に回転させることができます。必要に応じて必要な向きになるまで調節できたら、時計回りにベースロックノブを回転させることでロックしてください。

雲台を三脚に取り付ける：(図6参照)

必ず安全な環境で雲台を取り付けてください。雲台のベースロックノブを時計回りに回転させてロックしてから、雲台をベースプレートに取り付けて締め付け、ベースプレートのネジをロックするまで時計回りに回してください。

## 汎用型クイックリリースプレート

雲台に付属する汎用型クイックリリースプレートにはダブルセーフティロックが付いており、カメラや撮影機材を速やかに取り外すことが可能です。付属するクイックリリースプレートは互換性が高く、カメラやレンズを速やかに取り付けられます。

## クイックリリースクランプセーフティロックシステム(図7参照)

本クイックリリースクランプロックシステムには、人為的誤操作による機材の転落を防ぐ安全装置を設けています。

## クイックリリースプレートの取り外し

反時計回りにクイックリリースクランプロックノブを安全装置の位置まで緩め、ロックノブを引きだしてから、更に反時計回りにそれを緩めていくと、クイックリリースプレートを外すことができます、逆順でクイックリリースプレートを締め付けることもできます。

クイックリリースプレートにある二本の取り外し可能な滑り止めネジは最も重要な安全保障の機能を果たす部品となります

注意:ポールロックノブを締め付けすぎないでください、雲台のロックシステムを損傷する恐れがあります。

## 3WAY水準儀

クイックリリースクランプの三方向に水準儀が設置されており、使用中における3次元方向の調節に便利です。

## 注意事項:



本製品を使用する際に、所定の最大荷重を超える負荷をかけないでください(詳細パラメータについては製品情報カードまたはベンロWebサイトをご参照ください。)



本製品を使用する際、不用意にカメラにダメージを与えないよう、カメラを取付ける前に、必ず製品の各ロックシステムが安全な位置にあることを確かめてください。



零下20度または70度以上の温度下で本製品を使用しないでください。

湿度の高い、泥や砂、ホコリのある環境で本製品を使用した後は、必ず乾いた布でネジ山や、汚れが溜まりやすい箇所をきれいに拭き取ってください。無水アルコール、消毒用アルコール、洗剤などの使用を推奨します。海水中での本製品の使用は推奨しません。



本製品を長時間に直射日光に当たる場所に保管しないでください。温度の高い場所、例えば自動車の窓際に数時間以上保管することをなるべく避けてください。



公共の場で本製品を使用する際は、他人との距離に十分注意し、ケガを防ぐためにお子様の近くで使用しないでください。危険な場所での使用に際しては、安全に十分ご注意ください。



設備(カメラ)などを装着した状態で本製品を移動しないでください。



安全のため、本製品を使用する際は、高電圧エリア、または強力な化学品に近付かないでください。

## 品質保証範囲

ご使用いただくベンロ製品は精密加工技術により製造され、厳しい品質検査を経て、全ての性能テストに合格した後、十分に包装ならびに梱包されて出荷しています。万が一材質または製造工程上の不具合が発見された場合、製品ご購入地域の店舗にて無料にて修理または部品の交換が可能です。誤操作、高所からの転落、または電池の液漏れによる故障など、一切の人為的原因による製品の故障は品質保証の対象外とさせていただきます。アフターサービスに関しては所在地のディーラーにお問い合わせください。海外代理店の詳細につきましてはwww.benro.comにてご確認ください。