

Thank you for making BENRO your choice for professional photographic equipment.
Your BENRO gear is manufactured to provide years of dependable service.
In order to obtain optimum satisfaction and performance, we suggest that you carefully read these instructions.

ベンロプロフェッショナル撮影機材をご購入いただき、誠にありがとうございます。
ベンロ製品ユーザーの皆様に信頼性の高いアフターサービスを提供することをお約束いたします。
ベンロ製品をより快適にご利用いただくために、次の取扱説明書を必ずよくお読みください。

部品名 Name of Components

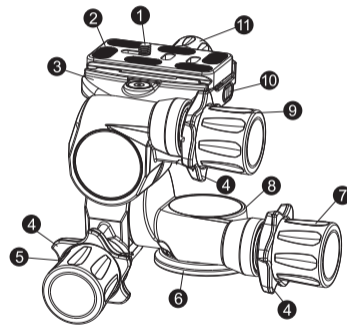

- | | |
|---|--|
| 1. 1/4"カメラ取付ネジ
1/4" Camera Screw | 8. パンベース
Pan Scale |
| 2. クイックリリースプレート
Quick Release Plate | 9. 左右傾斜角度調節ノブ
Side Tilt knob,
Gear Driven |
| 3. クイックリリースクランプ
Quick Release Clamp | 10. 水準儀
Bubble Level |
| 4. クイックリリースローラー
Quick Gear Disengage Wheel | 11. クイックリリースクランプ
ロックノブ
Quick Release Plate
Locking Knob |
| 5. 前後上下角度調節ノブ
Front and Back Tilt knob,
Gear Driven | |
| 6. 雲台ベース
Head Base | |
| 7. 水平回転ノブ
Pan rotation knob, Gear Driven | |

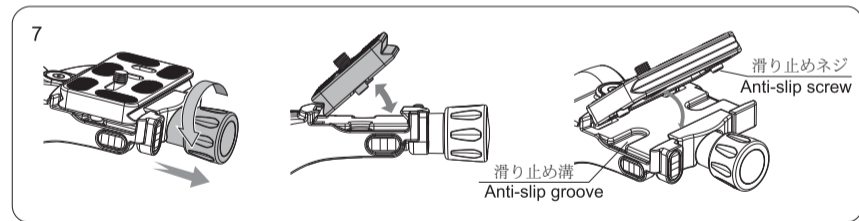
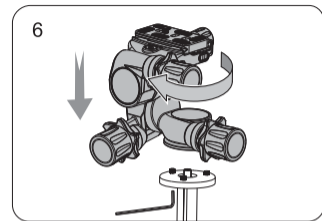
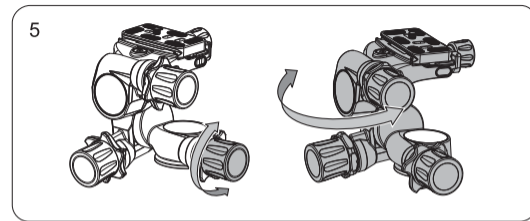
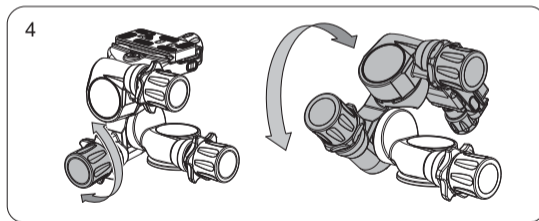
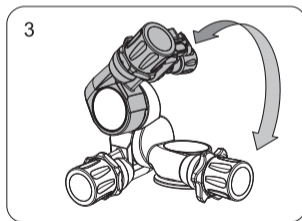
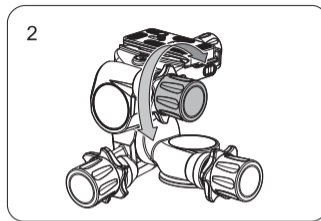
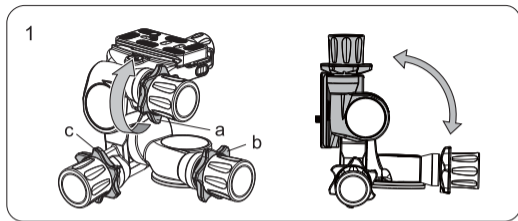

Operation Instruction

Quick Release Wheel (Figure 1)

As is shown a, b, c represents the side tilt quick gear disengage wheel, pan adjustment quick gear disengage wheel and front & back quick gear disengage wheel, which is suitable for fast wide range adjustment. Rotate the quick gear disengage wheel to release the gear, do not release the wheel until you have positioned the head. This allows a rapid adjustment for large moves without being gear driven.

Side Tilt Adjustment (Figure 2, 3)

Rotate the side tilt knob clockwise or counterclockwise to adjust the side imaging angle to a proper position, just release the knob and your angle is secure.

Front & Back Tilt Adjustment (Figure 4)

Rotate the front and back tilt knob clockwise or counterclockwise to adjust the front and back tilt imaging angle to a proper position, just release the knob and your angle is secure.

Pan Adjustment (Figure 5)

Rotate the pan knob clockwise or counterclockwise to adjust the head in 360 degrees clockwise or counterclockwise, just release the knob and your angle is secure.

Mount the Head on the Tripod (Figure 6)

Mount the head to a suitable tripod or support. It will screw onto a 3/8-16 mount. It is recommended to use safety lock down screws if available on your support.

Quick Release Plate

The quick Release Plate has a double safety lock system. Once the plate is attached to the camera the camera can be attached and removed from the head very safely and quickly. The Quick Release Plate is compatible with other Arca style clamps.

Quick Release Clamp Safety Lock System (Figure 7)

The Pull and twist QR plate locking knob and the safety screws integrated onto the QR plate ensure that your camera gear is never accidentally removed.

Detaching Quick Release Plate

Loosen the Quick Release Plate lock knob, until it stops and then pull out the knob it will continue to turn and loosen the clamp. This will

LIMITED WARRANTY COVERAGE

Your Benro product has been carefully manufactured, has passed many quality assurance checks and has been thoroughly tested before shipment. It is warranted in the country from which you purchased it based on the date of purchase to the original owner, against defects in materials and workmanship. The warranty does not apply to damages caused by mishandling, dropping, or leaking batteries, nor modification or servicing performed by others.

Please contact your local Benro dealer for further information and details about your warranty. To find the Benro distributor in your country, please check the distributor information at Benro official website www.benro.com.

USER NOTICE



Do not exceed the maximum specified load capacity (see specifications on the package label or visit www.benro.com).



Always ensure that Leg and Head Locks are tightly engaged before mounting any gear on your Tripod.



Do not use any Tripod below temperatures of -4°F or above $+158^{\circ}\text{F}$ (-20°C / $+70^{\circ}\text{C}$).



Always clean and dry any Tripod after it has been exposed to wet, dusty, sandy or salty conditions. Your Tripod is not recommended for use in salt water. If required, clean tripod using a mild soap solution applied with a soft cloth, rinse with fresh water and dry with soft towel. Remove any dust, dirt or sand from all Leg Locks, Leg Sections and all moving parts.



Do not leave any Tripod in the sun for prolonged periods and avoid high temperature exposure.



Avoid leaving any Tripod unattended in areas where people could trip over the gear and get hurt.



Remove camera, lens, and all gear from any Tripod when transporting.



For your safety, don't let your BENRO gear come in contact with any electrical power source.

取扱方法(日本語)

クイックリリースローラー:(図 1 参照)

雲台の左右傾斜角度調節、水平調節、前後上下角度調節用のクイックリリースローラーはそれぞれ図a、b、cに示す通りです。大幅な調節に使用します。クイックリリースローラーを時計回りに一定の角度になるまで回し、そのまましばらくホールドすることで、ロックシステムをリリースできます。その後、ローラーを動かすと大幅な調節が可能です。

雲台の左右傾斜角度調節:(図 2、3 参照)

反時計回りまたは時計回りに左右傾斜調節ノブを回すことで、カメラの左右方向の結像角度を微調節することができます。適切な角度になるまで調節ができれば、ノブの回転を止めてください。

雲台の前後上下角度調節:(図 4 参照)

反時計回りまたは時計回りに前後上下角度調節ノブを回すことで、カメラの前後方向の結像角度を微調節することができます。適切な角度になるまで調節ができれば、ノブを回すことを止めてください。

雲台の水平回転調節:(図 5 参照)

反時計回りまたは時計回りに水平回転ノブを回すことで、雲台を水平方向に反時計回りまたは時計回り360度に回転させることができます。お望みの角度になるまで微調節ができれば、水平回転ノブを回すことを止めてください。

雲台を三脚に取付ける:(図 6 参照)

必ず安全な環境で雲台を取り付けてください。雲台をベースプレートに取り付け、締め付けてから、ベースプレートのネジがロックするまで時計回りに回してください。

汎用型クイックリリースプレート

雲台に付属する汎用型クイックリリースプレートにはダブルセーフティロックが付いており、カメラや撮影機材を速やかに取り外すことが可能です。付属するクイックリリースプレートは互換性が高く、カメラやレンズを速やかに取り付けられます。

クイックリリースクランプセーフティロックシステム(図7参照)

本クイックリリースクランプロックシステムには、人為的誤操作による機材の転落を防ぐ安全装置を設けています。

クイックリリースプレートの取り外し

反時計回りにクイックリリースクランプロックノブを安全装置の位置まで緩め、ロックノブを引きだしてから、更に反時計回りにそれを緩めていくと、クイックリリースプレートを外すことができます、逆順でクイックリリースプレートを締め付けることもできます。

クイックリリースプレートにある二本の取り外し可能な滑り止めネジは最も重要な安全保障の機能を果たす部品となります

注意:ポールロックノブを締め付けすぎないでください、雲台のロックシステムを損傷する恐れがあります。

水準儀は三方向に設置されています

クイックリリースクランプの三方向に水準儀が設置されており、使用中における3次元方向の調節に便利です。

注意事項:



本製品を使用する際に、所定の最大荷重を超える負荷をかけないでください(詳細パラメータについては製品情報カードまたはベンロWebサイトをご参照ください。)



本製品を使用する際、不用意にカメラにダメージを与えないよう、カメラを取付ける前に、必ず製品の各ロックシステムが安全な位置にあることを確かめてください。



零下20度または70度以上の温度下で本製品を使用しないでください。

湿度の高い、泥や砂、ホコリのある環境で本製品を使用した後は、必ず乾いた布でネジ山や、汚れが溜まりやすい所をきれいに拭き取ってください。無水アルコール、消毒用アルコール、洗剤などの使用を推奨します。海水中での本製品の使用は推奨しません。



本製品を長時間に直射日光に当たる場所に保管しないでください。温度の高い場所、例えば自動車の窓際に数時間以上保管することをなるべく避けてください。



公共の場で本製品を使用する際は、他人との距離に十分注意し、ケガを防ぐためにお子様の近くで使用しないでください。危険な場所での使用に際しては、安全に十分ご注意ください。



設備(カメラ)などを装着した状態で本製品を移動しないでください。



安全のため、本製品を使用する際は、高電圧エリア、または強力な化学品に近付かないでください。

品質保証範囲

ご使用いただくベンロ製品は精密加工技術により製造され、厳しい品質検査を経て、全ての性能テストに合格した後、十分に包装ならびに梱包されて出荷しています。万が一材質または製造工程上の不具合が発見された場合、製品ご購入地域の店舗にて無料で修理または部品の交換が可能です。誤操作、高所からの転落、または電池の液漏れによる故障など、一切の人為的原因による製品の故障は品質保証の対象外とさせていただきます。アフターサービスに関しては所在地のディーラーにお問い合わせください。海外代理店の詳細につきましてはwww.benro.comにてご確認ください。