

**Homerunpet**

# Wireless Pump Pet Water Fountain

**WF20**



User Guide

**ENGLISH**

Gebrauchsanleitung

**DEUTSCH**

Guide de l'utilisateur

**FRANÇAIS**

Breve guía

**Español**

使用指南

**中文繁體**

ユーザーガイド

**日本語**

Read this user guide carefully and keep it for future reference!



**EN****Contents**

<b>▲</b> SAFETY INSTRUCTIONS	4
<b>01</b> Package Contents	10
<b>02</b> Installation	11
<b>03</b> Operation	15
<b>04</b> LED Indicator Status	16
<b>05</b> Cleaning	19
<b>06</b> Troubleshooting	23
<b>07</b> Product Specifications	29
<b>08</b> Warranty	30

**FR****Sommaire**

<b>▲</b> CONSIGNES DE SÉCURITÉ	6
<b>01</b> Bon de livraison	10
<b>02</b> Montage	11
<b>03</b> Fonctionnement	15
<b>04</b> Statut du voyant LED	17
<b>05</b> Nettoyage	19
<b>06</b> Dépannage	25
<b>07</b> Spécifications des	29
<b>08</b> Garantie	30

**ZHT****目錄**

<b>▲</b> 注意事項	8
<b>01</b> 商品內容物	11
<b>02</b> 安裝說明	11
<b>03</b> 按鍵操作	15
<b>04</b> LED 指示燈信號說明	18
<b>05</b> 清潔教學	19
<b>06</b> 故障排查	27
<b>07</b> 產品規格	29
<b>08</b> 保固	31

**DE****Inhaltsverzeichnis**

<b>▲</b> SICHERHEITSHINWEISE	5
<b>01</b> Lieferumfang	10
<b>02</b> Aufstellen	11
<b>03</b> Bedienung	15
<b>04</b> LED-Anzeigestatus	16
<b>05</b> Reinigung	19
<b>06</b> Fehlerbehebung	24
<b>07</b> Produktspezifikationen	29
<b>08</b> Gewährleistung	30

**ES****Índice**

<b>▲</b> ADVERTENCIAS DE SEGURIDAD	7
<b>01</b> Contenido del paquete	11
<b>02</b> Instalación	11
<b>03</b> Funcionamiento	15
<b>04</b> Estado del indicador LED	17
<b>05</b> Limpieza	19
<b>06</b> Resolución de problemas	26
<b>07</b> Especificaciones del producto	29
<b>08</b> Garantía	31

**JP****目次**

<b>▲</b> 安全のための注意事項	9
<b>01</b> 同梱物	11
<b>02</b> 設置	11
<b>03</b> 操作	15
<b>04</b> インジケータースタート状態説明	18
<b>05</b> クリーニング	19
<b>06</b> トラブルシューティング	28
<b>07</b> 製品仕様	29
<b>08</b> 保証	31

## ⚠ SAFETY INSTRUCTIONS

### ※ PLEASE READ AND FOLLOW ALL SAFETY INSTRUCTIONS BEFORE USE.

- This appliance may be used by children aged eight or over, provided that they are supervised or have been instructed on how to use the appliance safely and have understood the resulting dangers.
- Children must not play with the appliance.
- Children must not perform cleaning or maintenance unless they are at least 15 years old and supervised.
- Keep children under the age of 8 years away from the appliance and power supply.
- Set up the appliance on an even, stable, clean, non-slip, dry and fireproof surface in a spacious area.
- To avoid short circuits, do NOT expose the appliance to rain or water.
- Do NOT set up the appliance in the immediate vicinity of the heat source.
- To avoid possible electrical shock, this appliance is FOR INDOOR HOUSEHOLD USE ONLY.
- Do NOT place the appliance OUTDOORS or on WET ground, nor allow the appliance to be put in water or other liquids.
- Disconnect the power supply before cleaning, maintenance, and transportation of the unit.
- Do NOT immerse the outer barrel into the water at any time as it may damage the electronic part inside.
- Do NOT place any foreign object in the water barrel.
- The appliance must only be operated with the original power supply unit.
- Do NOT use an extension cord or modified adapter.
- Be careful when moving the appliance and avoid damaging or impacting it. In case of any damage, deformation or corrosion is noticed, stop using it immediately.
- Replace the filter every 4 to 8 weeks or when the water flow is noticeably reduced.
- Do NOT wash the filter with soapy water. Soap residue will remain in the filter and may cause injury to your pet.
- If you have multiple pets at home, the water tray and inner barrel may be sticky because of their saliva. Please change the water, clean the inner barrel frequently, and replace the filter in time to avoid such cases.
- Please do NOT fill the inner barrel with water over 35 Celsius or 89 Fahrenheit.



The appliance, accessories and packaging must be disposed of following local and national regulations.

## ▲ SICHERHEITSHINWEISE

※ Lesen Sie die Betriebsanleitung vor Inbetriebnahme vollständig und beachten Sie die Sicherheitshinweise.

- Dieses Gerät darf von Kindern ab acht Jahren verwendet werden, sofern sie beaufsichtigt werden oder in die sichere Verwendung des Gerätes eingewiesen wurden und die damit verbundenen Gefahren verstanden haben.
- Das Gerät ist kein Kinderspielzeug.
- Kinder dürfen keine Reinigungs- oder Wartungsarbeiten durchführen, es sei denn, sie sind mindestens 15 Jahre alt und werden dabei beaufsichtigt.
- Halten Sie Kinder unter 8 Jahren von dem Gerät und vom Stromnetz fern.
- Stellen Sie das Gerät frei auf einer ebenen, stabilen, sauberen, rutschfesten, trockenen und feuerfesten Fläche auf.
- Um Kurzschlüsse zu vermeiden, darf das Gerät NICHT regen oder Wasser ausgesetzt werden.
- Das Gerät NICHT in unmittelbarer Nähe von Wärmequellen.
- Um die Gefahr eines elektrischen Schlag es zu vermeiden, ist dieses Gerät NUR FÜR DEN ENSATZ IM INNENBEREICH vorgesehen.
- Stellen Sie das Gerät NICHT im AUSSENBEREICH oder auf NASSEM Boden auf, und lassen Sie sie nicht in Wasser oder andere flüssigkeiten geraten.
- Das Netzkabel vor Reinigung, Wartung und Transport des Gerätes ziehen.
- Tauchen Sie das Außengehäuse NIEMALS in Wasser, da dies die Elektronik im Inneren beschädigen könnte.
- Legen Sie KEINE Fremdkörper in den Wasserbehälter.
- Das Gerät darf nur mit dem originalen Steckernetzteil betrieben werden.
- Verwenden Sie KEIN Verlängerungskabel oder einen modifizierten Adapter.
- Seien Sie beim Bewegen der Vorrichtung vorsichtig, und vermeiden Sie es, diese zu beschädigen oder anzustoßen. Sollten Sie eine Beschädigung, Verformung oder Korrosion feststellen, stellen Sie die Verwendung sofort ein.
- Tauschen Sie den Filter alle 4 bis 8 Wochen oder wenn der Wasserdurchfluss merklich nachlässt aus.
- Waschen Sie den Filter NICHT mit Seifenwasser aus. Es könnten Seifenreste im Filter verbleiben und Ihrem Haustier schaden.
- Wenn Sie mehrere Haustiere haben, können die Wasserschale und der Innenbehälter durch deren Speichel klebrig werden. Um das zu vermeiden, sollten Sie das Wasser häufig wechseln, den Innenbehälter regelmäßig reinigen und den Filter rechtzeitig austauschen.
- Bitte befüllen Sie den Innenbehälter NICHT mit Wasser mit einer Temperatur über 35 °C bzw. 89 °F.



Die Entsorgung von Geräten, Verpackungen, Zubehöriteilen hat in Übereinstimmung mit den nationalen Vorschriften zu erfolgen.

## ⚠ CONSIGNES DE SÉCURITÉ

- ※ Lisez entièrement le mode d'emploi avant la mise en service et respectez les consignes de sécurité.
- Cet appareil peut être utilisé par des enfants âgés de 8 ans ou plus, à condition qu'ils soient sous la surveillance d'un adulte ou qu'ils aient reçu des instructions d'utilisation leur permettant de s'en servir en toute sécurité, en ayant connaissance des risques encourus.
- Les enfants ne doivent pas jouer avec l'appareil.
- Le nettoyage et l'entretien ne doivent pas être effectués par des enfants, exception faite d'enfants âgés de 15 ans ou plus et sous la surveillance d'un adulte.
- Maintenir l'appareil et la source d'alimentation hors de portée des enfants âgés de moins de 8 ans.
- Placer l'appareil sur une surface plane, stable, propre, non glissante, sèche et ininflammable.
- Afin d'éviter tout court-circuit, NE PAS exposer l'appareil à la pluie ni à l'humidité.
- Ne placez pas l'appareil à proximité directe de sources de chaleur.
- Afin d'écartier tout risque de décharge électrique, cet appareil est EXCLUSIVEMENT RÉSERVÉ À UN USAGE DOMESTIQUE EN INTÉRIEUR.
- Ne JAMAIS poser l'appareil À L'EXTÉRIEUR ou sur sol MOUILLÉ et ne pas laisser l'appareil dans l'eau ou dans tout autre liquide.
- Retirez le câble secteur avant le nettoyage et la maintenance, ou avant le transport l'appareil..
- NE PAS immerger le bac extérieur dans l'eau à quelque moment que ce soit, sous peine d'endommager la partie électronique à l'intérieur.
- NE PAS placer de corps étranger dans le bac à eau.
- L'appareil doit être utilisé exclusivement avec la prise transformateur réseau d'origine.
- NE PAS utiliser de rallonge ou d'adaptateur modifié.
- Déplacer l'appareil avec précaution et éviter les chocs ou d'autres dommages. En cas de dommage, en remarquant la déformation ou la corrosion, cesser immédiatement toute utilisation.
- Remplacer le filtre toutes les 4 à 8 semaines ou lorsque le débit d'eau se réduit sensiblement.
- NE PAS nettoyer le filtre avec de l'eau savonneuse. Les résidus de savon qui resteraient dans le filtre pourraient nuire à la santé de votre animal domestique.
- Si vous avez plusieurs animaux domestiques à la maison, le plateau à eau et le bac intérieur pourraient prendre un aspect collant, dû à l'accumulation de leur salive. Pour éviter de tels cas, veuillez faire un changement d'eau et nettoyer fréquemment le bac intérieur, sans oublier de remplacer le filtre en temps opportun.
- NE PAS remplir le bac intérieur avec de l'eau dont la température dépasse les 35 degrés Celsius ou 89 degrés Fahrenheit.



L'élimination des appareils, emballages et accessoires doit se faire dans le respect des prescriptions nationales.

## ⚠ ADVERTENCIAS DE SEGURIDAD

※ Lea por completo las instrucciones de uso antes de poner en servicio el aparato y observe las advertencias de seguridad.

- Este aparato puede ser utilizado por niños de ocho años o más, siempre que se encuentren bajo supervisión o hayan recibido instrucciones para utilizar el aparato de forma segura y hayan comprendido los peligros que puedan derivarse.
- Los niños no deben jugar con este aparato.
- Los niños no deben realizar tareas de limpieza o mantenimiento a no ser que tengan al menos 15 años y estén bajo supervisión.
- Mantenga a los niños menores de 8 años alejados del aparato y de la fuente de alimentación.
- Coloque el aparato sobre una superficie plana, estable, limpia, no resbaladiza, seca e ignífuga.
- Para evitar cortocircuitos, NO exponga el aparato a la lluvia o al agua.
- No coloque el aparato en la cercanía inmediata de fuentes de calor.
- Para evitar posibles descargas eléctricas, este aparato es SOLO PARA USO DOMÉSTICO EN INTERIORES.
- NO coloque el aparato AL AIRE LIBRE o sobre suelo MOJADO, ni permita que el aparato se introduzca en agua u otros líquidos.
- Desenluxe el cable de alimentación antes de limpiar, mantener o transportar el aparato.
- NO sumerja el cuerpo externo en agua en ningún momento, ya que podría dañar la pieza electrónica interna.
- NO coloque ningún objeto extraño en el depósito de agua.
- El aparato solo puede utilizarse con el bloque de alimentación original.
- NO utilice un cable alargador o adaptador modificado.
- Tenga cuidado al mover el aparato y evite dañarlo o golpearlo. En caso de que se observe algún daño, deformación o corrosión, deje de utilizarlo inmediatamente.
- Sustituya el filtro cada 4 a 8 semanas o cuando el flujo de agua se reduzca notablemente.
- NO lave el filtro con agua con jabón. Los residuos de jabón se quedan en el filtro y pueden provocar lesiones a su mascota.
- Si tiene varias mascotas en casa, la bandeja de agua y el cuerpo interno pueden estar pegajosos por la saliva de estos animales. Cambie el agua, limpie el cuerpo interno con frecuencia y sustituya el filtro con tiempo para evitar que se produzcan estas situaciones.
- No rellene el cuerpo interno con agua que se encuentre a más de 35 grados centígrados o 89 Fahrenheit.



La eliminación de aparatos, embalajes y accesorios debe realizarse de conformidad con las normativas nacionales.

**▲ 注意事項****※ 使用前請閱讀並遵循所有注意事項。**

- 本設備可供 8 歲或以上的兒童使用，前提是他們受到監督或已接受有關如何安全使用本設備的教導，並瞭解由此產生的危險。
- 勿將本設備給兒童玩耍。
- 兒童不適合對本設備進行清潔或維護，除非他們已經年滿 15 周歲並受到監督。
- 請讓 8 歲以下的兒童遠離本設備和電源。
- 將本設備安放在寬敞、平坦、穩固、清潔、防滑、乾燥和防火的地面上。
- 為避免短路，請勿將設備暴露在雨中或水中。
- 請勿將設備放置在熱源附近。
- 為避免觸電的可能，本設備僅供家庭室內使用。
- 請勿將設備放在室外或潮濕的地面上，也請勿將設備放入水中或其他液體中。
- 在清潔、維護和移動設備之前，請拔掉電源插頭。
- 請勿將外桶浸入水中，因為這可能會損壞裡面的電子零件。
- 請勿在水桶中放置任何異物。
- 本設備只能使用原裝電源裝置進行操作。
- 請勿使用延長線或改裝插頭。
- 移動設備時要小心，避免損壞或撞擊設備。如果發現任何損壞，變形或腐蝕，請立即停止使用。
- 每 4 到 8 週更換一次濾芯或當水流明顯降低時更換。
- 不可用肥皂水清洗濾芯，肥皂殘留物會留在濾芯內，可能會對您的寵物造成傷害。
- 如果家裡有多隻寵物，寵物們的唾液可能會導致內桶和水盤感覺黏膩。為了防止這種情況，要經常換水和清洗內桶、及時更換濾芯。
- 請不要往水桶內注入超過攝氏 35 度或 89 華氏度的水。



本設備、相關配件和包裝必須按照當地和國家法規進行處理。



## ▲ 安全のための注意事項

※ 操作を開始する前に取扱説明書をすべて読み、安全のための注意事項に従ってください。

- 本製品は、8歳以上のお子様を使用することができますが、お子様が監督されているか、本製品の安全な使用方法について指導を受け、その結果生じる危険性を理解している場合に限りです。
- お子様を本製品で遊ばせないでください。
- お子様は15歳以上で監督されている場合を除き、お手入れやメンテナンスを行ってはいけません。
- 8歳未満のお子様を、本製品や電源に近づけないでください。
- 本製品を平らかつ清潔で、滑らない、乾燥、安定した耐火仕様の平面に設置してください。
- ショートを避けるために、本製品を雨や水にさらさないでください。
- 本製品を熱源の近くに設置したりしないでください。
- 感電の恐れがありますので、本製品は室内でのみご使用ください。
- 本製品を屋外や濡れた場所に置いたり、あるいは水や他の液体の中に入れてたりしないでください。
- お手入れ、本体メンテナンス及び運搬の際は、必ず電源プラグをコンセントから抜いてください。
- 外装タンクは、内部の電子部品が損傷する恐れがありますので、絶対に水に浸さないでください。
- 水タンクには異物を入れないでください
- 本デバイスは本来の電源装置のみを使用して稼働する必要があります
- 延長コードや改造したアダプターを使用しないでください。
- 本製品を移動するときには注意し、損傷や衝撃を与えないようにしてください。破損、変形、腐食が見られた場合は、直ちに使用を中止してください。
- フィルターは4～8週間ごとに、または水流が著しく減少したときに交換してください。
- フィルターは石鹼水で洗わないでください。石鹼カスがフィルターに残り、ペットに危害を及ぼす可能性があります。
- ご自宅で複数のペットを飼っている場合は、ペットの唾液で水受けや内部タンクがべたつくことがあります。このようなケースを避けるために、水の交換や内部タンクのお手入れ、フィルターの交換をこまめに行ってください。
- 摂氏35度（華氏89度）以上の水を内部タンクに入れないでください。



国の規制に応じて、デバイス、パッケージ、およびアクセサリを処分しなければなりません。

**01 Package Contents / Lieferumfang / Bon de livraison / Contenido del paquete 商品内容物 / 同梱物**

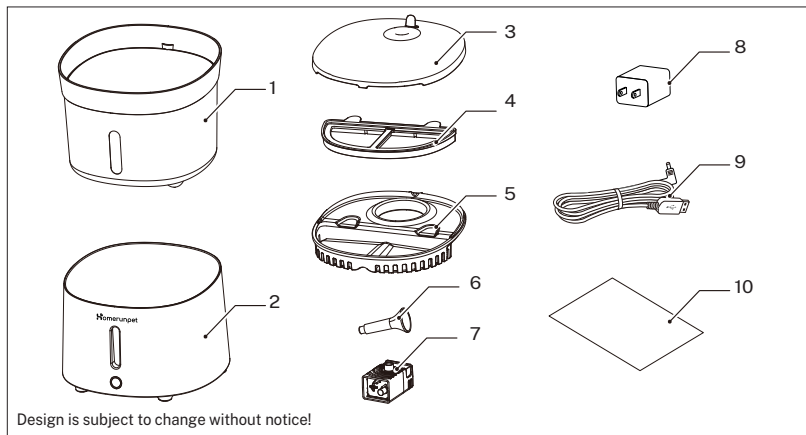

**EN**

**Number Item**

1	Inner barrel
2	Outer barrel
3	Water tray
4	Filter
5	Filter tray
6	Water pipe
7	Pump
8	A/C adapter
9	USB charging cord
10	User guide

**DE**

**Nummer Artikel**

1	Innenbehälter
2	Außengehäuse
3	Wasserschale
4	Filter
5	Filterhalter
6	Wasserrohr
7	Pumpe
8	Wechselstromadapter
9	USB-Ladekabel
10	Kurzanleitung

**FR**

**Numéro Article**

1	Bac intérieur
2	Bac extérieur
3	Plateau à eau
4	Filtre
5	Plateau à filtre
6	Tuyau d'eau
7	Pompe
8	Adaptateur secteur
9	Câble d'alimentation USB
10	Guide de l'utilisateur

ES

ZHT

JP

## Número Artículo

1	Cuerpo interno
2	Cuerpo externo
3	Bandeja de agua
4	Filtro
5	Bandeja del filtro
6	Conducto de agua
7	Bomba
8	Adaptador de CA
9	Cable de carga USB
10	Breve guía

## 序號

## 名稱

1	內桶
2	外桶
3	上蓋
4	濾芯
5	濾芯盤
6	出水管
7	水泵
8	A/C 插頭
9	USB 充電線
10	用戶指南

## 番号

## アイテム

1	内部タンク
2	外装タンク
3	水受け
4	フィルター
5	フィルタートレイ
6	送水管
7	ポンプ
8	A/C アダプター
9	USB 充電コード
10	ユーザーガイド

## 02 Installation / Aufstellen / Montage / Instalación / 安裝說明 / 設置

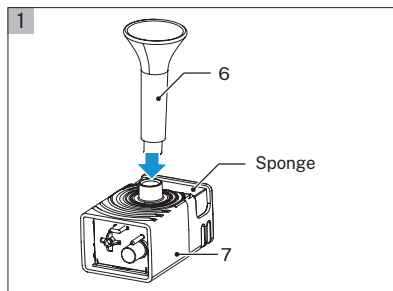

EN Install water pipe

DE Wasserrohr aufstecken

FR Mettez en place le tuyau d'eau

ES Instale el conducto de agua

ZHT 安裝出水管

JP 送水管を取り付けます

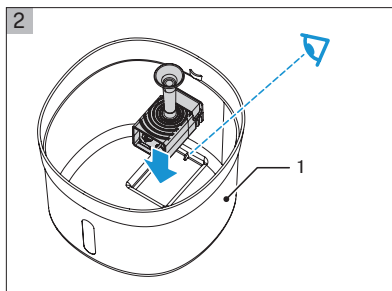

EN Install pump

DE Pumpe einsetzen

FR Mettez en place la pompe

ES Instale la bomba

ZHT 安裝水泵

JP ポンプを取り付けます

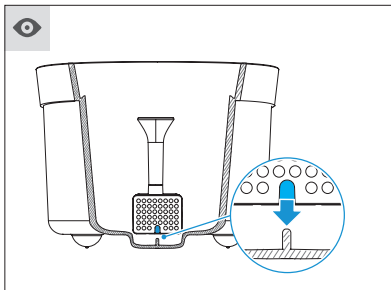

**EN Note:** Align the groove

**DE Hinweis:** Auf der Nut ausrichten

**FR Remarque :** Faites correspondre la rainure avec le socle

**ES Nota:** Alinee la ranura

**ZHT 注意:** 對準水泵凹槽處

**JP 注:** 溝に合わせてください

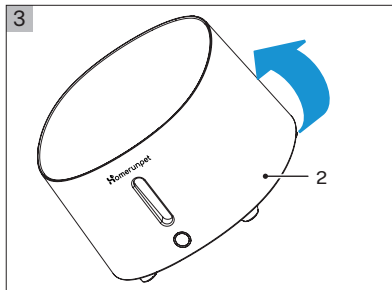

**EN** Turn over to the bottom

**DE** Umdrehen nach unten

**FR** Retournez l'appareil vers le bas

**ES** Dele la vuelta

**ZHT** 翻轉至設備底部

**JP** 上下をひっくり返します

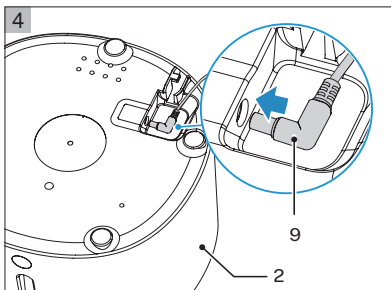

**EN** Connect adapter plug

**DE** Adapterstecker einstecken

**FR** Raccordez-le à l'adaptateur secteur

**ES** Conecte la toma del adaptador

**ZHT** 接上插頭

**JP** アダプタープラグを接続します

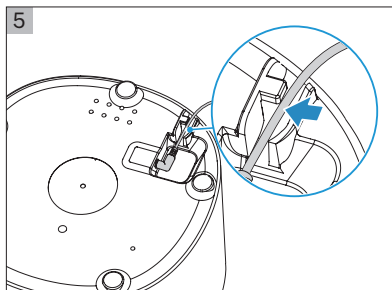

**EN** Fix power cord

**DE** Stromkabel befestigen

**FR** Fixez le câble d'alimentation

**ES** Fije el cable de alimentación

**ZHT** 固定電源線

**JP** 電源コードを固定します

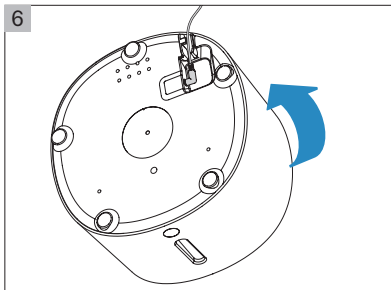

**EN** Turn over outer barrel

**DE** Äußeres Fass umdrehen

**FR** Retournez le bac extérieur vers le haut

**ES** Dele la vuelta al cuerpo externo

**ZHT** 翻轉外桶

**JP** 外装タンクをひっくり返します

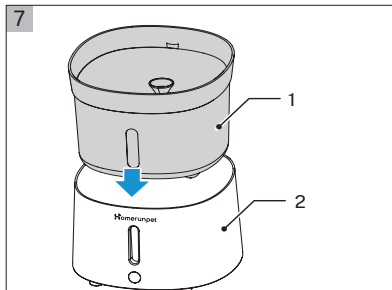

**EN** Install inner barrel

**DE** Innenbehälter einsetzen

**FR** Mettez en place le bac intérieur

**ES** Instale el cuerpo interno

**ZHT** 安裝內桶

**JP** 内部タンクを取り付けます

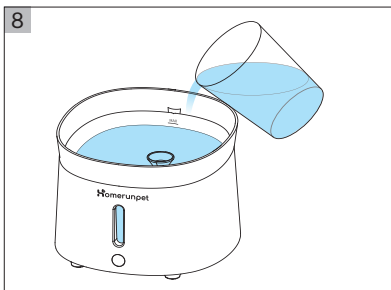

**EN** Add water

**DE** Wasser einfüllen

**FR** Ajoutez de l'eau

**ES** Añada agua

**ZHT** 加水

**JP** 水を入れます

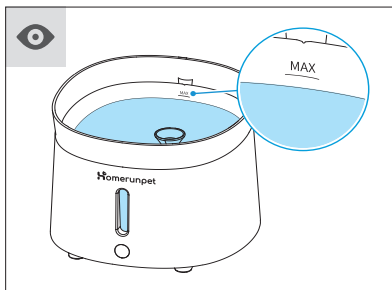

**EN** Attention to the max. level

**DE** Höchststandsmarkierung beachten

**FR** Faites attention au niveau maximal

**ES** Preste atención al nivel máximo

**ZHT** 注意最高水位

**JP** 最大水位の線にご注意ください

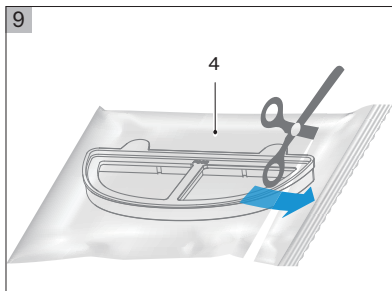

- EN** Take out the filter
- DE** Filter auspacken
- FR** Déballez le filtre
- ES** Saque el filtro
- ZHT** 取出濾芯
- JP** フィルターを取り出します

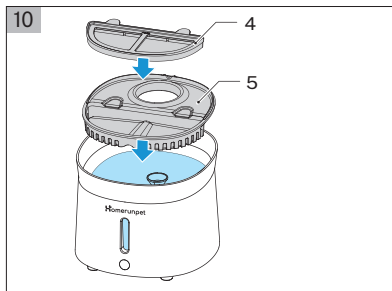

- EN** Install the filter
- DE** Filter einsetzen
- FR** Mettez en place le filtre
- ES** Instale el filtro
- ZHT** 安裝濾芯
- JP** フィルターを取り付けます

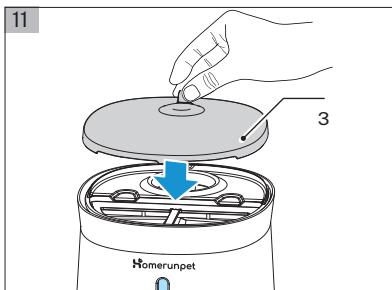

- EN** Install water tray
- DE** Wasserschale einsetzen
- FR** Mettez en place le plateau à eau
- ES** Instale la bandeja de agua
- ZHT** 安裝上蓋
- JP** 水受けを取り付けます

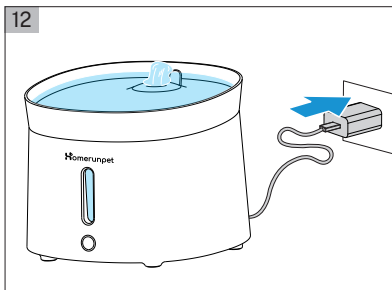

- EN** Connect to power supply
- DE** An die Stromversorgung anschließen
- FR** Raccordez l'appareil à l'alimentation électrique
- ES** Conecte el aparato a la fuente de alimentación
- ZHT** 連接電源
- JP** 電源に接続します

### 03 Operation / Bedienung / Fonctionnement / Funcionamiento / 按鍵操作 / 操作

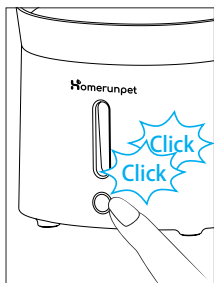

**EN Switching between standard mode and intermittent mode:**  
Double-click on the button to switch between standard mode and intermittent mode.

**i Standard mode:** The appliance continuously provides fresh and clean water.

**Intermittent mode:** The appliance provides fresh and clean water every 2 minutes.

**DE Umschalten zwischen Normal- und Wechselbetrieb:**  
Zum Umschalten zwischen Normal- und Wechselbetrieb zweimal auf die Taste drücken.

**i Normalbetrieb:** Die Vorrichtung liefert kontinuierlich frisches und sauberes Wasser.

**Wechselbetrieb:** Die Vorrichtung liefert alle 2 Minuten frisches und sauberes Wasser.

**FR Pour passer du mode standard au mode intermittent et inversement:**  
Appuyez deux fois sur le bouton pour passer d'un mode à l'autre.

**i Mode standard :** l'appareil fournit de l'eau fraîche et propre en continu.

**Mode intermittent :** l'appareil fournit de l'eau fraîche et propre toutes les 2 minutes.

**ES Cambio de modo estándar a modo intermitente:**  
Haga doble clic en el botón para cambiar de modo estándar a modo intermitente.

**i Modo estándar:** El aparato suministra continuamente agua fresca y limpia.

**Modo intermitente:** El aparato suministra agua fresca y limpia cada 2 minutos.

**ZHT 在標準模式和間歇模式之間切換：**  
雙擊按鈕可在標準模式和間歇模式之間切換。

**i 標準模式：**本機持續提供新鮮、乾淨的水。

**間歇模式：**本機每 2 分鐘提供一次新鮮、乾淨的水。

**JP 標準モードと断続モードの切り替え：**  
ボタンをダブルクリックして、標準モードと断続モードを切り替えます。

**i 標準モード：**絶えず新鮮できれいな水を供給します。

**断続モード：**2分ごとに新鮮できれいな水を供給します。

## 04 LED Indicator Status / LED-Anzeigestatus / Statut du voyant LED / Estado del indicador LED / LED 指示燈信號說明 / インジケータライト状態説明

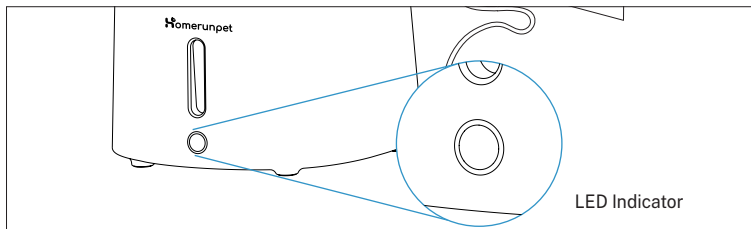

### EN Switching on/off the LED indicator:

Click on the button to switch on/off the LED indicator.

i

LED Indicator Status	Appliance Status
LED lights in white	Appliance is working in standard mode.
LED lights in blue	Appliance is working in intermittent mode.
LED lights in red	Alarm for water shortage and pump stops working.
LED blinks in white	Internal wireless pump is connecting in standard mode.
LED blinks in blue	Internal wireless pump is connecting in intermittent mode
LED blinks in purple	Reminding for replacing the filter.
LED goes off	LED indicator is switched off.

### DE Ein- und Ausschalten der LED-Anzeige:

Auf die Taste drücken, um die LED-Anzeige ein-oder auszuschalten.

i

LED-Anzeigestatus	Vorrichtungstatus
LED leuchtet weiß	Vorrichtung läuft im Normalbetrieb.
LED leuchtet blau	Vorrichtung läuft im Wechselbetrieb.
LED leuchtet rot	Alarm bei Wassermangel und wenn die Pumpe nicht mehr funktioniert.
LED blinkt weiß	Die interne drahtlose Pumpe läuft im Normalmodus.
LED blinkt blau	Die interne drahtlose Pumpe läuft im Wechselmodus.
LED blinkt violett	Erinnerung an das Auswechseln des Filters.
LED erlischt	Die LED-Anzeige ist ausgeschaltet.



**FR Pour allumer ou éteindre le voyant LED :**

Appuyez sur le bouton pour allumer ou éteindre le voyant LED.

**i**

<b>Statut du voyant LED</b>	<b>Statut de l'appareil</b>
Lumière fixe blanche	L'appareil fonctionne en mode standard.
Lumière fixe bleue	L'appareil fonctionne en mode intermittent.
Lumière fixe rouge	Alerte de la pénurie en eau et de l'arrêt de fonctionnement de la pompe.
Lumière clignotante blanche	La pompe interne sans fil se connecte en mode standard.
Lumière clignotante bleue	La pompe interne sans fil se connecte en mode intermittent.
Lumière clignotante violette	Il est temps de remplacer le filtre.
Aucune lumière	Le voyant LED est éteint.

**ES Encendido y apagado del indicador LED:**

Haga clic en el botón para encender/apagar el indicador LED.

**i**

<b>Estado del indicador LED</b>	<b>Estado del aparato</b>
El LED se ilumina en blanco	El aparato funciona en modo estándar.
El LED se ilumina en azul	El aparato funciona en modo intermitente.
El LED se ilumina en rojo	Alarma por falta de agua y la bomba deja de funcionar.
El LED parpadea en blanco	La bomba inalámbrica interna se conecta en modo estándar.
El LED parpadea en azul	La bomba inalámbrica interna se conecta en modo intermitente.
El LED parpadea en morado	Recordatorio de sustitución del filtro.
El LED se apaga	El indicador LED está desactivado.

**ZHT** 打開 / 關閉 LED 指示燈：

按下按鈕可打開 / 關閉 LED 指示燈。

**i**

LED 指示燈狀態	設備狀態
LED 指示燈呈白色長亮狀態	設備處於標準運行狀態。
LED 指示燈呈藍色長亮狀態	設備處於間歇運行狀態。
LED 指示燈呈紅色長亮狀態	警告因缺水無線水泵停止工作。
LED 指示燈白色閃爍狀態	在標準模式下無線水泵正等待連接。
LED 指示燈藍色閃爍狀態	在間歇模式下無線水泵正等待連接。
LED 指示燈紫色閃爍狀態	提醒濾芯需要更換。
LED 指示燈熄滅	指示燈處於關閉狀態。

**JP** LED インジケーターのオン / オフの切り替え：

ボタンをクリックして、LED インジケーターのオン / オフを切り替えます。

**i**

LED インジケーターの状態	製品の状態
LED が白色に点灯	製品は標準モードで動作しています。
LED が青色に点灯	製品は断続モードで動作しています。
LED が赤色に点灯	水不足でアラームが鳴り、ポンプが止まります。
LED が白色に点滅	タンク内の無線ポンプは標準モードで接続されています。
LED が青色に点滅	タンク内の無線ポンプは断続モードで接続されています。
LED が紫色に点滅	フィルター交換のお知らせです。
LED が消灯	LED インジケーターはオフになっています

## 05 Cleaning / Reinigung / Nettoyage / Limpieza / 清潔教學 / クリーニング

Daily cleaning / Tägliche Reinigung / Nettoyage quotidien / Limpieza diaria / 日常清潔 / 毎日の清掃

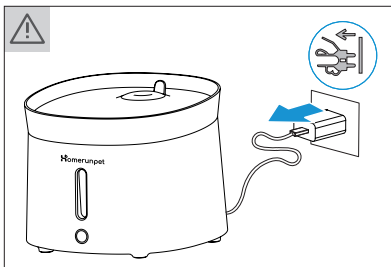

**EN** Disconnect power supply!

**DE** Vom Stromnetz trennen!

**FR** Débranchez l'alimentation électrique!

**ES** Desconecte la fuente de alimentación!

**ZHT** 拔掉電源插頭！

**JP** 電源を取り外してください！

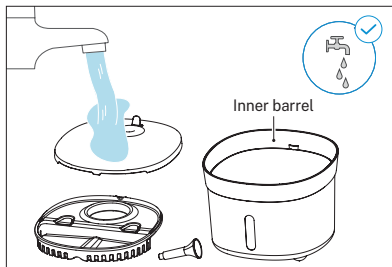

**EN** Washable parts

**DE** Abwaschbare Teile

**FR** Éléments lavables

**ES** Piezas que pueden lavarse

**ZHT** 可沖洗零件

**JP** 水洗い可能な部品

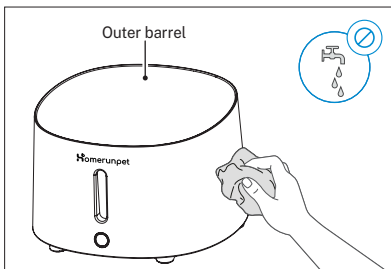

**EN** Wipe outer barrel. Not washable!

**DE** Außengehäuse abwischen. Nicht abwaschbar!

**FR** Essuyez le bac extérieur. Celui-ci n'est pas lavable!

**ES** Limpie el cuerpo externo con una gamuza. No puede lavarse con agua!

**ZHT** 擦拭外桶。不可沖洗！

**JP** 外装タンクを拭いてください。水洗いできません！

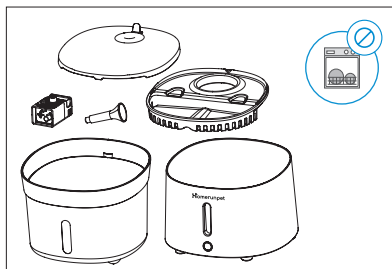

**EN** Do NOT wash with dishwasher.

**DE** Nicht im Geschirrspüler waschen!

**FR** NE PAS les passer au lave-vaisselle.

**ES** NO lavar en lavavajillas.

**ZHT** 請勿用洗碗機清洗。

**JP** 食器洗い機で洗わないでください。

Further cleaning the pump / Weitere Reinigung der Pumpe / Nettoyage supplémentaire de la pompe / Limpieza adicional de la bomba / 進一步清洗水泵 / ウォーターポンプのさらなる洗浄

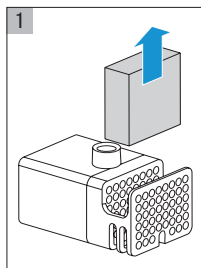

- 1**
- EN** Take out sponge  
**DE** Schwamm herausnehmen  
**FR** Retirez l'éponge  
**ES** Saque la esponja  
**ZHT** 取下海綿  
**JP** スポンジを取り出します

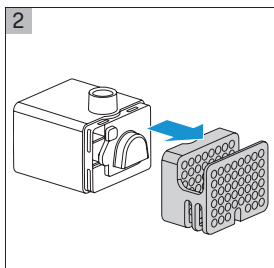

- 2**
- EN** Remove sponge rack  
**DE** Schwammhalter abziehen  
**FR** Retirez le porte-éponge  
**ES** Retire el soporte de la esponja  
**ZHT** 取下海綿架  
**JP** スポンジラックを取り外します

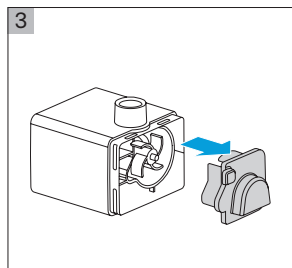

- 3**
- EN** Remove impeller cover  
**DE** Laufradabdeckung abziehen  
**FR** Retirez le couvercle recouvrant la turbine  
**ES** Retire la cubierta del impulsor  
**ZHT** 取下葉輪蓋  
**JP** インペラカバーを取り外します

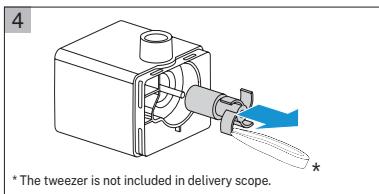

- 4**
- EN** Take out impeller  
**DE** Laufrad herausnehmen  
**FR** Retirez la turbine  
**ES** Saque el impulsor  
**ZHT** 取出葉輪  
**JP** インペラを取り出します

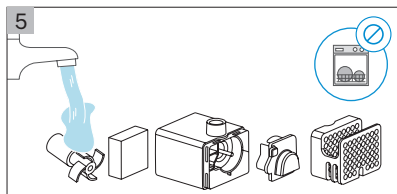

- 5**
- EN** Wash parts. Do NOT wash with dishwasher.  
**DE** Teile abwaschen. Nicht im Geschirrspüler waschen!  
**FR** Nettoyez les éléments. NE PAS les passer au lave-vaisselle.  
**ES** Lave las piezas. NO lavar en lavavajillas.  
**ZHT** 可冲洗零件，請勿用洗碗機清洗。  
**JP** 部品を洗います。食器洗い機で洗わないでください。

**EN**

**Note:**

It is recommended to detach and clean the appliance with water regularly for the health of your pet. The outer barrel is not washable, please wipe it with a wet cloth or towel if necessary. Do NOT put any part into the dishwasher for washing.

Cleaning the pump is essential to prevent the limescale and subsequent pump failure, especially in hard water regions.

It is recommended to replace the filter (4) and sponge in the pump every 4 to 8 weeks. After replacing the filter, reset the filter counter by pressing the button on the front of the appliance for 5 seconds. For installation, refer to the steps in section "Installation".

**DE**

**Hinweis:**

Es wird empfohlen, die Vorrichtung regelmäßig auseinander zu nehmen und mit Wasser zu reinigen, um die Gesundheit Ihres Haustieres zu schützen.

Das Außengehäuse ist nicht abwaschbar. Bitte wischen Sie es bei Bedarf mit einem feuchten Tuch oder Handtuch ab. Geben Sie KEINE Teile zum Waschen in die Spülmaschine.

Die Reinigung der Pumpe ist unerlässlich, um Kalkablagerungen und anschließende Pumpenausfälle zu vermeiden, insbesondere in Regionen mit hartem Wasser.

Es wird empfohlen, den Filter (4) und den Schwamm in der Pumpe alle 4 bis 8 Wochen zu ersetzen. Nach dem Auswechseln des Filters den Filterzähler zurücksetzen, indem Sie die Taste an der Vorderseite der Vorrichtung 5 Sekunden lang drücken.

Für die Montage halten Sie sich bitte an die Schritte im Abschnitt „Aufstellen“.

**FR**

**Remarque:**

Pour préserver la santé de votre animal domestique, il est recommandé de détacher et nettoyer l'appareil avec de l'eau à intervalle régulier.

Le bac extérieur n'est pas lavable. Veuillez l'essuyer avec un chiffon humide ou avec une serviette si nécessaire. NE PAS passer les éléments au lave-vaisselle pour les nettoyer.

Un bon nettoyage de la pompe est essentiel afin d'éviter tout dépôt de calcaire pouvant entraîner une défaillance de la pompe à terme, en particulier dans les régions où l'eau est très calcaire.

Il est recommandé de remplacer le filtre (4) et l'éponge de la pompe toutes les 4 à 8 semaines. Après avoir remplacé le filtre, réinitialiser le compteur du filtre en appuyant pendant 5 secondes sur le bouton situé à l'avant de l'appareil.

Pour installer l'appareil, se référer aux étapes indiquées dans la section « Montage ».

## ES

### Nota:

Se recomienda desmontar y limpiar el aparato con agua regularmente por la salud de su mascota.

El cuerpo externo no puede lavarse con agua, utilice un paño o una toalla humedecida si fuera necesario.

NO utilice el lavavajillas para lavar ninguna pieza.

La limpieza de la bomba es fundamental para evitar la cal y el posterior fallo de la bomba, sobre todo en aquellas zonas donde el agua sea dura.

Se recomienda sustituir el filtro (4) y la esponja de la bomba cada 4 a 8 semanas. Después de sustituir el filtro, ponga a cero el contador del filtro pulsando el botón situado en la parte frontal del aparato durante 5 segundos.

Para su instalación, consulte los pasos del apartado «Instalación».

## ZHT

### 注意:

為了寵物的健康，建議定期拆開並用水清洗設備。外桶不可水洗，請用濕布或毛巾擦拭。請勿將任何零件放入洗碗機清洗。

清潔水泵對於水泵故障可能與水垢有關連，定期清潔水泵可預防水垢堆積，尤其是在硬水地區。

建議每 4 到 8 週更換一次桶內的濾芯 (4) 和海綿。更換濾芯後，按住設備前面的按鈕 5 秒鐘，重置濾芯計數器。

有關安裝，請參閱「安裝」部分中的步驟。

## JP

### 注:

ペットの健康のために、定期的に本製品を取り外して、水でクリーニングすることをお勧めします。外装タンクは洗えませんので、必要に応じて濡れた布やタオルで拭いてください。食器洗い機に部品を入れて洗わないでください。

ポンプのクリーニングは、特に硬水地域では、水垢とその結果として生じるポンプの故障を防ぐために不可欠です。

ポンプ内のフィルター (4) とスポンジは、4～8 週間ごとに交換することをお勧めします。フィルターの交換後、本製品の前面にあるボタンを 5 秒間押して、フィルターカウンターをリセットしてください。

インストールについては、「設置」セクションの手順をご参照ください。

## 06 Troubleshooting / Fehlerbehebung / Dépannage / Resolución de problemas / 故障排查 / トラブルシューティング

EN

Error Description	Solution
LED indicator is blinking in white/blue	<ul style="list-style-type: none"><li>• Check if the water pump is correctly installed into the groove of the inner barrel.</li><li>• Check if there is any foreign object between the pump bottom and internal barrel.</li><li>• Check if there is any foreign object between the internal and outer barrel.</li><li>• Check whether there are water stains on the base of the outer tank. If the water stains persist, use after sun drying.</li></ul>
White/Blue LED indicator is on and no water comes out of the fountain	<ul style="list-style-type: none"><li>• Check if the impeller is blocked in the pump (refer to section "Cleaning").</li><li>• Check the water level in the inner barrel. Add water if necessary.</li></ul>
LED indicator is blinking in red	<ul style="list-style-type: none"><li>• Check the output of used A/C adapter (refer to section "Product Specifications").</li><li>• Check if there is any foreign object between the pump bottom and internal barrel.</li><li>• Check if there is any foreign object between the internal and outer barrel.</li></ul>
Red LED indicator is on and no water comes out of the fountain	<ul style="list-style-type: none"><li>• Check the water level in the inner barrel. Add water if necessary.</li></ul>
LED indicator is off and no water comes out of the fountain	<ul style="list-style-type: none"><li>• Check the connection between the appliance and power supply.</li><li>• Check if the impeller is blocked in the pump (refer to section "Cleaning").</li><li>• Check the water level in the inner barrel. Add water if necessary.</li></ul>
Low volume of pumped water	<ul style="list-style-type: none"><li>• Check the water pipe and water tray installation.</li><li>• Check the filter and sponge. Clean or replace them if necessary (refer to section "Cleaning").</li><li>• Check if the impeller is blocked in the pump (refer to section "Cleaning").</li></ul>
Noisy water pump	<ul style="list-style-type: none"><li>• Check the water pipe and water tray installation.</li><li>• Check the water level in the inner barrel. Add water if necessary.</li><li>• Check if the impeller is blocked in the pump (refer to section "Cleaning").</li></ul>
Intermittent water flows	<ul style="list-style-type: none"><li>• Check the water level in the inner barrel. Add water if necessary.</li><li>• Check if the appliance is working in intermittent mode.</li><li>• Check if the pump is correctly installed into the groove of the inner barrel.</li><li>• Check if there is any foreign object between the pump bottom and internal barrel.</li><li>• Check if there is any foreign object between the internal and outer barrel.</li></ul>
The fountain is overflowing with the sound	<ul style="list-style-type: none"><li>• Check if the filter package is removed.</li><li>• Check the filter and sponge. Clean or replace them if necessary (refer to section "Cleaning").</li></ul>

If the solutions described fail to resolve the fault, please get in touch with your dealer.

Fehlerbeschreibung	Lösung
LED-Anzeige blinkt weiß/blau	<ul style="list-style-type: none"> <li>• Prüfen, ob die Wasserpumpe richtig auf die Nut im Innenbehälter eingesetzt ist.</li> <li>• Prüfen, ob sich ein Fremdkörper zwischen dem Pumpenboden und dem Innenbehälter befindet.</li> <li>• Prüfen, ob sich ein Fremdkörper zwischen dem Innenbehälter und dem Außengehäuse befindet.</li> <li>• Prüfen Sie den Boden des Außeneimers auf Wasserflecken. Wenn die Wasserflecken den Außeneimer durchdringen, sollten Sie ihn vor Gebrauch in der Sonne trocknen.</li> </ul>
LED leuchtet weiß/blau, und es fließt kein Wasser	<ul style="list-style-type: none"> <li>• Prüfen, ob das Laufrad in der Pumpe blockiert ist (siehe Abschnitt „Reinigung“).</li> <li>• Wasserstand im Innenbehälter prüfen. Bei Bedarf Wasser zugeben.</li> </ul>
LED-Anzeige blinkt Rot	<ul style="list-style-type: none"> <li>• Leistung des verwendeten Wechselstromadapters prüfen (siehe Abschnitt „Produktspezifikationen“).</li> <li>• Prüfen, ob sich ein Fremdkörper zwischen dem Pumpenboden und dem Innenbehälter befindet.</li> <li>• Prüfen, ob sich ein Fremdkörper zwischen dem Innenbehälter und dem Außengehäuse befindet.</li> </ul>
LED leuchtet rot, und es fließt kein Wasser	<ul style="list-style-type: none"> <li>• Wasserstand im Innenbehälter prüfen. Bei Bedarf Wasser zugeben.</li> </ul>
Das Licht geht aus, und es fließt kein Wasser	<ul style="list-style-type: none"> <li>• Verbindung zwischen Vorrichtung und Stromnetz prüfen.</li> <li>• Prüfen, ob das Laufrad in der Pumpe blockiert ist (siehe Abschnitt „Reinigung“).</li> <li>• Wasserstand im Innenbehälter prüfen. Bei Bedarf Wasser zugeben.</li> </ul>
Geringer Wasserfluss	<ul style="list-style-type: none"> <li>• Sitz des Wasserrohres und der Wasserwanne prüfen.</li> <li>• Filter und Schwamm prüfen. Bei Bedarf reinigen oder ersetzen (siehe Abschnitt „Reinigung“).</li> <li>• Prüfen, ob das Laufrad in der Pumpe blockiert ist (siehe Abschnitt „Reinigung“).</li> </ul>
Vorrichtung läuft zu laut.	<ul style="list-style-type: none"> <li>• Sitz des Wasserrohres und der Wasserwanne prüfen.</li> <li>• Wasserstand im Innenbehälter prüfen. Bei Bedarf Wasser zugeben.</li> <li>• Prüfen, ob das Laufrad in der Pumpe blockiert ist (siehe Abschnitt „Reinigung“).</li> </ul>
Vorrichtung liefert Wasser im Wechselbetrieb	<ul style="list-style-type: none"> <li>• Wasserstand im Innenbehälter prüfen. Bei Bedarf Wasser zugeben.</li> <li>• Prüfen, ob die Vorrichtung im Wechselbetrieb läuft.</li> <li>• Prüfen, ob die Wasserpumpe richtig auf die Nut im Innenbehälter eingesetzt ist.</li> <li>• Prüfen, ob sich ein Fremdkörper zwischen dem Pumpenboden und dem Innenbehälter befindet.</li> <li>• Prüfen, ob sich ein Fremdkörper zwischen dem Innenbehälter und dem Außengehäuse befindet.</li> </ul>
Ein Überlaufgeräusch ist zu hören	<ul style="list-style-type: none"> <li>• Prüfen, ob das Filterpaket entfernt wurde.</li> <li>• Filter und Schwamm prüfen. Bei Bedarf reinigen oder ersetzen (siehe Abschnitt „Reinigung“).</li> </ul>

Wenn die beschriebenen Lösungen den Fehler nicht beheben, wenden Sie sich bitte an Ihren Händler.



Description des erreurs	Solution
Le voyant LED clignote en blanc/bleu	<ul style="list-style-type: none"> <li>• Vérifiez que la pompe à eau est bien mise en place et que sa rainure est alignée avec le socle du bac intérieur.</li> <li>• Vérifiez qu'aucun corps étranger ne se trouve entre le bas de la pompe et le bac intérieur.</li> <li>• Vérifiez qu'aucun corps étranger ne se trouve entre les bacs intérieur et extérieur.</li> <li>• Il faut vérifier s'il y a des traces d'eau sur la base du seau extérieur. Si elle est imprégnée des traces d'eau, la base peut être séchée au soleil pour être réutilisée."</li> </ul>
La LED s'allume en blanc/bleu et de l'eau ne s'écoule pas	<ul style="list-style-type: none"> <li>• Vérifiez que la turbine est bien fixée à la pompe (se référer à la section « Nettoyage »).</li> <li>• Vérifiez le niveau d'eau du bac intérieur. Ajoutez de l'eau si nécessaire.</li> </ul>
Le voyant LED clignote en rouge	<ul style="list-style-type: none"> <li>• Vérifiez la sortie de l'adaptateur secteur utilisé (se référer à la section « Spécificités du produit »).</li> <li>• Vérifiez qu'aucun corps étranger ne se trouve entre le bas de la pompe et le bac intérieur.</li> <li>• Vérifiez qu'aucun corps étranger ne se trouve entre les bacs intérieur et extérieur.</li> </ul>
La LED s'allume en rouge et de l'eau ne s'écoule pas	<ul style="list-style-type: none"> <li>• Vérifiez le niveau d'eau du bac intérieur. Ajoutez de l'eau si nécessaire.</li> </ul>
La LED s'éteint et de l'eau ne s'écoule pas	<ul style="list-style-type: none"> <li>• Vérifiez que l'appareil est bien raccordé à l'alimentation électrique.</li> <li>• Vérifiez que la turbine est bien fixée à la pompe (se référer à la section « Nettoyage »).</li> <li>• Vérifiez le niveau d'eau du bac intérieur. Ajoutez de l'eau si nécessaire.</li> </ul>
Le débit d'eau est faible	<ul style="list-style-type: none"> <li>• Vérifiez que le tuyau d'eau et le plateau à eau sont bien installés.</li> <li>• Vérifiez l'état du filtre et de l'éponge. Nettoyez-les ou remplacez-les si nécessaire (se référer à la section « Nettoyage »).</li> <li>• Vérifiez que la turbine est bien fixée à la pompe (se référer à la section « Nettoyage »).</li> </ul>
L'appareil est excessivement bruyant	<ul style="list-style-type: none"> <li>• Vérifiez que le tuyau d'eau et le plateau à eau sont bien installés.</li> <li>• Vérifiez le niveau d'eau du bac intérieur. Ajoutez de l'eau si nécessaire.</li> <li>• Vérifiez que la turbine est bien fixée à la pompe (se référer à la section « Nettoyage »).</li> </ul>
L'appareil ne fournit d'eau que par intermittence	<ul style="list-style-type: none"> <li>• Vérifiez le niveau d'eau du bac intérieur. Ajoutez de l'eau si nécessaire.</li> <li>• Vérifiez si l'appareil fonctionne en mode intermittent.</li> <li>• Vérifiez que la pompe à eau est bien mise en place et que sa rainure est alignée avec le socle du bac intérieur.</li> <li>• Vérifiez qu'aucun corps étranger ne se trouve entre le bas de la pompe et le bac intérieur.</li> <li>• Vérifiez qu'aucun corps étranger ne se trouve entre les bacs intérieur et extérieur.</li> </ul>
Un bruit de débordement se fait entendre	<ul style="list-style-type: none"> <li>• Vérifiez que le filtre a été bien retiré de son emballage.</li> <li>• Vérifiez l'état du filtre et de l'éponge. Nettoyez-les ou remplacez-les si nécessaire (se référer à la section « Nettoyage »).</li> </ul>

Si les solutions proposées ne suffisent pas à résoudre le problème, veuillez prendre contact avec votre revendeur.

Descripción del error	Solución
El indicador LED parpadea en blanco/azul	<ul style="list-style-type: none"> <li>• Compruebe si la bomba de agua está correctamente instalada en la ranura del cuerpo interno.</li> <li>• Compruebe si hay algún objeto extraño entre el fondo de la bomba y el cuerpo interno.</li> <li>• Compruebe si hay algún objeto extraño entre el cuerpo interno y el externo.</li> <li>• Verifique si hay manchas de agua en la base del tanque exterior. Si las manchas de agua no desaparecen, utilícelo después de que se haya secado al sol.</li> </ul>
El LED se ilumina en blanco/azul y no sale agua	<ul style="list-style-type: none"> <li>• Compruebe si el impulsor está bloqueado en la bomba (consulte el apartado «Limpieza»).</li> <li>• Compruebe el nivel de agua del cuerpo interno. Añada agua si fuera necesario.</li> </ul>
El indicador LED parpadea en rojo	<ul style="list-style-type: none"> <li>• Compruebe la salida del adaptador de CA que utilice (consulte el apartado «Especificaciones del producto»).</li> <li>• Compruebe si hay algún objeto extraño entre el fondo de la bomba y el cuerpo interno.</li> <li>• Compruebe si hay algún objeto extraño entre el cuerpo interno y el externo.</li> </ul>
El LED se ilumina en rojo y no sale agua	<ul style="list-style-type: none"> <li>• Compruebe el nivel de agua del cuerpo interno. Añada agua si fuera necesario.</li> </ul>
Se apaga la luz y no sale agua	<ul style="list-style-type: none"> <li>• Compruebe la conexión entre el aparato y la fuente de alimentación.</li> <li>• Compruebe si el impulsor está bloqueado en la bomba (consulte el apartado «Limpieza»).</li> <li>• Compruebe el nivel de agua del cuerpo interno. Añada agua si fuera necesario.</li> </ul>
Se reduce el flujo de agua	<ul style="list-style-type: none"> <li>• Compruebe la instalación del conducto y bandeja de agua.</li> <li>• Compruebe el filtro y la esponja. Límpielos o sustitúyalos si es necesario (consulte el apartado «Limpieza»).</li> <li>• Compruebe si el impulsor está bloqueado en la bomba (consulte el apartado «Limpieza»).</li> </ul>
Hace demasiado ruido	<ul style="list-style-type: none"> <li>• Compruebe la instalación del conducto y bandeja de agua.</li> <li>• Compruebe el nivel de agua del cuerpo interno. Añada agua si fuera necesario.</li> <li>• Compruebe si el impulsor está bloqueado en la bomba (consulte el apartado «Limpieza»).</li> </ul>
El aparato suministra agua de forma intermitente	<ul style="list-style-type: none"> <li>• Compruebe el nivel de agua del cuerpo interno. Añada agua si fuera necesario.</li> <li>• Compruebe si el aparato funciona en modo intermitente.</li> <li>• Compruebe si la bomba de agua está correctamente instalada en la ranura del cuerpo interno.</li> <li>• Compruebe si hay algún objeto extraño entre el fondo de la bomba y el cuerpo interno.</li> <li>• Compruebe si hay algún objeto extraño entre el cuerpo interno y el externo.</li> </ul>
Se escucha como si el aparato rebosara	<ul style="list-style-type: none"> <li>• Compruebe si se ha retirado el paquete del filtro.</li> <li>• Compruebe el filtro y la esponja. Límpielos o sustitúyalos si es necesario (consulte el apartado «Limpieza»).</li> </ul>

Póngase en contacto con su distribuidor si las soluciones descritas no resuelven el fallo.

故障訊息	解決方案
LED 指示燈呈白色 / 藍色閃爍	<ul style="list-style-type: none"> <li>• 檢查水泵是否正確地安裝於內桶凹槽處。</li> <li>• 檢查水泵底部和內桶之間有無異物。</li> <li>• 檢查內、外桶之間有無異物。</li> <li>• 檢查外桶底座是否有水，若有水痕浸入外箱的跡象，可以在曬乾後再使用。</li> </ul>
LED 指示燈呈白色 / 藍色長亮，設備不出水	<ul style="list-style-type: none"> <li>• 檢查水泵葉輪是否被堵塞（請參閱「清潔」部分）。</li> <li>• 檢查內桶中的水位，如有必要，向內桶加水。</li> </ul>
LED 指示燈呈紅色閃爍	<ul style="list-style-type: none"> <li>• 檢查所使用的 A/C 插頭是否符合要求（見「產品規格部分」）。</li> <li>• 檢查水泵底部和內桶之間有無異物。</li> <li>• 檢查內、外桶之間有無異物。</li> </ul>
LED 指示燈呈紅色長亮，設備不出水	<ul style="list-style-type: none"> <li>• 檢查內桶中的水位，如有必要，向內桶加水。</li> </ul>
LED 指示燈熄滅，設備不出水	<ul style="list-style-type: none"> <li>• 檢查電源連接。</li> <li>• 檢查水泵葉輪是否被堵塞（請參閱「清潔」部分）。</li> <li>• 檢查內桶中的水位，如有必要，向內桶加水。</li> </ul>
水流量減少	<ul style="list-style-type: none"> <li>• 檢查水管和上蓋安裝。</li> <li>• 檢查濾芯和海綿，必要時清潔或更換（參見「清潔」部分）。</li> <li>• 檢查水泵葉輪是否被堵塞（請參閱「清潔」部分）。</li> </ul>
噪音過大	<ul style="list-style-type: none"> <li>• 檢查水管和上蓋安裝。</li> <li>• 檢查內桶中的水位，如有必要，向內桶加水。</li> <li>• 檢查水泵葉輪是否被堵塞（請參閱「清潔」部分）。</li> </ul>
出水不順，斷斷續續	<ul style="list-style-type: none"> <li>• 檢查內桶中的水位，如有必要，向內桶加水。</li> <li>• 檢查設備是否正在間歇模式下工作。</li> <li>• 檢查水泵是否正確地安裝於內桶凹槽處。</li> <li>• 檢查水泵底部和內桶之間有無異物。</li> <li>• 檢查內、外桶之間有無異物。</li> </ul>
有流水聲	<ul style="list-style-type: none"> <li>• 檢查濾芯包裝是否拆掉。</li> <li>• 檢查濾芯是否被異物堵塞。必要時清潔或更換（參見「清潔」部分）。</li> </ul>

如果所述操作未能解決故障，請聯繫您的經銷商。

エラーの説明	解決策
LED インジケーターが白色 / 青色に点滅する	<ul style="list-style-type: none"> <li>・ウォーターポンプが内部タンクの溝に正しく取り付けられているか確認してください。</li> <li>・ポンプ底部と内部タンクの間には異物がないか確認してください。</li> <li>・内部タンクと外装タンクの間には異物がないか確認してください。</li> <li>・外部タンクの底部に水の残留があるかチェックしてください。もしも外部タンクが濡れていた状態だったら、乾燥した後ご使用してください。</li> </ul>
LED が白色 / 青色に点灯し、水が流れない	<ul style="list-style-type: none"> <li>・インペラがポンプ内で詰まっていないか確認してください（「クリーニング」セクションを参照）。</li> <li>・内部タンクの水位を確認してください。必要に応じて水を入れます。</li> </ul>
LED インジケーターが赤色に点滅する。	<ul style="list-style-type: none"> <li>・使用する A/C アダプターの出力を確認してください（「製品仕様」セクションを参照）。</li> <li>・ポンプ底部と内部タンクの間には異物がないか確認してください。</li> <li>・内部タンクと外装タンクの間には異物がないか確認してください。</li> </ul>
LED が赤色に点灯し、水が流れがない。	<ul style="list-style-type: none"> <li>・内部タンクの水位を確認してください。必要に応じて水を入れます。</li> </ul>
ライトが消え、水が流れない。	<ul style="list-style-type: none"> <li>・本製品と電源の接続を確認してください。</li> <li>・インペラがポンプ内で詰まっていないか確認してください（「クリーニング」セクションを参照）。</li> <li>・内部タンクの水位を確認してください。必要に応じて水を入れます。</li> </ul>
水流が減少する。	<ul style="list-style-type: none"> <li>・送水管と水受けの取り付けを確認してください。</li> <li>・フィルターとスポンジを確認してください。必要に応じて、それらをクリーニングまたは交換してください（「クリーニング」セクションを参照）。</li> <li>・インペラがポンプ内で詰まっていないか確認してください（「クリーニング」セクションを参照）。</li> </ul>
ひどくうるさい音がる	<ul style="list-style-type: none"> <li>・送水管と水受けの取り付けを確認してください。</li> <li>・内部タンクの水位を確認してください。必要に応じて水を入れます。</li> <li>・インペラがポンプ内で詰まっていないか確認してください（「クリーニング」セクションを参照）。</li> </ul>
製品が断続的に水を供給する。	<ul style="list-style-type: none"> <li>・内部タンクの水位を確認してください。必要に応じて水を入れます。</li> <li>・製品が断続モードで動作しているか確認してください。</li> <li>・ウォーターポンプが内部タンクの溝に正しく取り付けられているか確認してください。</li> <li>・ポンプ底部と内部タンクの間には異物がないか確認してください。</li> <li>・内部タンクと外装タンクの間には異物がないか確認してください。</li> </ul>
オーバーフロー音がる。	<ul style="list-style-type: none"> <li>・フィルターパッケージが取り外されているか確認してください。</li> <li>・フィルターとスポンジを確認してください。必要に応じて、それらをクリーニングまたは交換してください（「クリーニング」セクションを参照）。</li> </ul>

記載されている解決策で不具合が解決しない場合は、販売店にお問い合わせください。

## **07** Product Specifications / Produktspezifikationen / Spécifications des produits / Especificaciones del producto / 產品規格 / 製品仕様

**EN** Homerunpet Wireless Pump Pet Water Fountain  
Model: WF20  
Volume: 2.0 L (68 oz.)  
Product Size: 193 × 193 × 149 mm  
Material: ABS  
Weight: 1.06 kg (2.3 lbs)  
Input Power: 5V --- 1 A  
Noise Level: 20 dB(A)

**DE** Homerunpet Trinkbrunnen mit kabelloser Pumpe  
Modell: WF20  
Volumen: 2,0 L (68 oz.)  
Produktgröße: 193 × 193 × 149 mm  
Material: ABS  
Gewicht: 1,06 kg (2,3 lbs)  
Eingangsleistung: 5V --- 1 A  
Geräuschpegel: 20 dB(A)

**FR** Homerunpet Fontaine à Eau avec Pompe sans Fil  
Modèle: WF20  
Volume: 2,0 L (68 oz.)  
Taille du produit: 193 × 193 × 149 mm  
Matériau: ABS  
Poids: 1,06 kg (2,3 lbs)  
Puissance d'entrée: 5V --- 1 A  
Niveau de bruit: 20 dB(A)

**ES** La fuente de agua con bomba inalámbrica Homerunpet  
Modelo: WF20  
Volumen: 2.0 L (68 oz.)  
Tamaño del producto: 193 × 193 × 149 mm  
Material: ABS  
Peso: 1.06 kg (2.3 lbs)  
Potencia de entrada: 5V --- 1 A  
Nivel de ruido: 20 dB(A)

**ZHT** 霍曼無線水泵寵物飲水機  
產品型號: WF20  
容量: 2.0 L (68 盎司)  
產品尺寸: 193 × 193 × 149 mm  
材質: ABS  
重量: 1.06 kg (2.3 磅)  
輸入電壓: 5V --- 1 A  
噪音水平: 20 dB(A)

**JP** Homerunpet ワイヤレスポンプペットウォーターディスペンサー  
モデル: WF20  
容量: 2.0 L (68 オンス)  
製品サイズ: 193 × 193 × 149 mm  
材質: ABS  
重量: 1.06 kg (2.3 ポンド)  
入力電源: 5V --- 1 A  
騒音レベル: 20 dB(A)

## 08 Warranty / Gewährleistung / Garantie / Garantía / 保固 / 保証

**EN** Dear customer, thank you for choosing Homerunpet Wireless Pump Pet Water Fountain. Please read the instructions below carefully before using: Homerunpet offers a one-year warranty from the original date of purchase and Homerunpet requires presentation of the original proof of purchase to ascertain the date. Replacement products or repaired parts will be warranted only for the unexpired portion of the original warranty. This warranty is valid only under normal operating conditions for which the unit is intended. This limited warranty does not apply to any defect resulting from negligence, accident, misuse, or any other reasons beyond Homerunpet's control, including but not limited to: failure to follow the product instructions and service manual, improper or inadequate maintenance, connection to improper power supply, unauthorized product modification, fire, lightning, flood, or other external causes. Be sure to maintain the appliance per the instructions. The motor is factory sealed; tampering with it will void the warranty. For warranty service and more information, please get in touch via Email: [support@homerunpet.com](mailto:support@homerunpet.com).

**DE** Diese Garantie gilt nur unter den normalen Betriebsbedingungen, für die das Gerät bestimmt ist. Diese eingeschränkte Garantie gilt nicht für Defekte, die auf Fahrlässigkeit, Unfall, Missbrauch oder andere Gründe zurückzuführen sind, die außerhalb der Kontrolle von Homerunpet liegen, einschließlich, aber nicht beschränkt auf Nichtbeachtung der Produktanweisungen und des Wartungshandbuchs, unsachgemäße oder unzureichende Wartung, Anschluss an eine falsche Stromversorgung, unbefugte Produktveränderung, Feuer, Blitzschlag, Überschwemmungen oder andere externe Ursachen. Achten Sie darauf, das Gerät gemäß den Anweisungen zu warten. Der Motor ist werkseitig versiegelt; bei Manipulationen erlischt die Garantie. Für Garantieleistungen und weitere Informationen wenden Sie sich bitte per E-Mail an [support@homerunpet.com](mailto:support@homerunpet.com).

**FR** Cette garantie est subordonnée à une utilisation dans des conditions normales, tel que prévu pour l'appareil. Cette garantie limitée exclut toute défaillance résultant d'une négligence, d'un accident, d'une mauvaise utilisation ou de toute autre raison échappant au contrôle de Homerunpet, y compris, mais sans s'y limiter : le non-respect des instructions du produit et du manuel de service, un entretien insuffisant ou inadapté, le raccordement à une alimentation électrique inadaptée, toute modification du produit non autorisée, ou encore si l'appareil est soumis à un incendie, à la foudre, à une inondation ou toute autre cause externe. Veuillez à entretenir l'appareil conformément aux instructions. Le moteur est scellé en usine ; toute altération apportée à celui-ci annulera la garantie. Pour bénéficier du service de garantie et obtenir plus d'informations, veuillez nous contacter par e-mail à cette adresse : [support@homerunpet.com](mailto:support@homerunpet.com).

**ES** Esta garantía es válida exclusivamente en condiciones operativas normales de uso previsto de la unidad. Esta garantía limitada no se aplica a cualquier defecto derivado de negligencia, accidente, mal uso o cualquier otra razón ajena al control de Homerunpet, incluyendo a título no limitativo: no seguir las instrucciones del producto y el manual de inspección, mantenimiento incorrecto o inadecuado, conexión a una fuente de alimentación inadecuada, modificación no autorizada del producto, fuego, rayos, inundaciones u otras causas externas. Asegúrese de realizar el mantenimiento del producto según las instrucciones. El motor está sellado de fábrica; su manipulación anulará la garantía. Para el servicio de garantía y más información, póngase en contacto por correo electrónico en la dirección: [support@homerunpet.com](mailto:support@homerunpet.com).

**ZHT** 親愛的客戶，感謝您選擇我司的霍曼無線水泵寵物飲水機。使用前請認真閱讀以下說明：霍曼提供自原始購買日起一年的保固，並且霍曼需要出示原始購買憑證以確定日期。更換的產品或維修零件將僅針對原保固的未到期的部分提供保固。本保固在按照預期用途正常操作條件下有效。本保固不適用於因疏忽、人為事故、錯誤使用或超出霍曼控制範圍的任何其他原因而導致的任何毀損，包括但不限於：未遵循產品說明和服務手冊，維護不當或維護不及時，連接到不正確的電源，未經授權的產品修改、火災、閃電、洪水或其他外部原因。必須按照本說明對機器進行維護。馬達出廠時已密封；篡改將使保固失效。有關保固服務和更多信息，請聯繫 [hi@ihomerunpet.com](mailto:hi@ihomerunpet.com)。

**JP** お客様各位、当社の「Homerunpet ワイヤレスポンペットウォーターディスペンサー」をお選びいただき、誠にありがとうございます。お使いになる前に以下の内容をよくお読みください。本製品は、ご購入日から1年間の保証サービスを提供しております。保証サービスの提供には、ご購入日を証明できる領収書、レシートの提示が必要です。交換した製品または修理後の製品については、最初のご購入時の保証期間が適用されます。この保証は、正常な使用状態で故障した場合のみ有効です。お客様の過失、事故、誤使用に起因する損傷または弊社が制御できない以下の場合については適用されません。本体ラベル、ユーザーガイドに従わなかった。不適切なメンテナンス。不適切な電源の接続や不当な改造。火災、落雷、洪水、その他の外的要因。また、本製品のモーターは工場で密封されており、改ざんすると保証が無効になります。保証サービスの詳細についてはこちらにお問い合わせください。 [support.japan@homerunpet.com](mailto:support.japan@homerunpet.com)。

Designed and Manufactured By:  
Shenzhen Qianhai Homerun Smart Technology Co., Ltd.  
582 Huangpu East Avenue, Tianhe District, Guangzhou, China

MADE IN CHINA

MORE INFORMATION  
[HOMERUNPET.COM](http://HOMERUNPET.COM)

