

Homerunpet

Wireless Pump Pet Water Fountain

(Porcelain Top and UVC Sterilizing Pump)

CF20



User Guide

ENGLISH

Gebrauchsanleitung

DEUTSCH

Guide de l'utilisateur

FRANÇAIS

Breve guía

Español

使用指南

中文繁體

ユーザーガイド

日本語

Read this user guide carefully and keep it for future reference!

EN**Contents**

▲ SAFETY INSTRUCTIONS	4
01 Package Contents	10
02 Assembly	11
03 Operation	15
04 LED Indicator Status	16
05 Cleaning	19
06 Troubleshooting	23
07 Product Specifications	29
08 Warranty	30

DE**Inhaltsverzeichnis**

▲ SICHERHEITSHINWEISE	5
01 Lieferumfang	10
02 Aufstellen	11
03 Bedienung	15
04 LED-Anzeigestatus	16
05 Reinigung	19
06 Fehlerbehebung	24
07 Produktspezifikationen	29
08 Gewährleistung	30

FR**Sommaire**

▲ CONSIGNES DE SÉCURITÉ	6
01 Bon de livraison	10
02 Montage	11
03 Fonctionnement	15
04 Statut du voyant LED	17
05 Nettoyage	19
06 Dépannage	25
07 Spécifications des	29
08 Garantie	30

ES**Índice**

▲ ADVERTENCIAS DE SEGURIDAD	7
01 Contenido del paquete	11
02 Instalación	11
03 Funcionamiento	15
04 Estado del indicador LED	17
05 Limpieza	19
06 Resolución de problemas	26
07 Especificaciones del producto	29
08 Garantía	31

ZHT**目錄**

▲ 注意事項	8
01 商品內容物	11
02 安裝說明	11
03 按鍵操作	15
04 LED 指示燈信號說明	18
05 清潔教學	19
06 故障排查	27
07 產品規格	29
08 保固	31

JP**目次**

▲ 安全のための注意事項	9
01 同梱物	11
02 設置	11
03 操作	15
04 インジケータライト状態説明	18
05 クリーニング	19
06 トラブルシューティング	28
07 製品仕様	29
08 保証	31

▲ SAFETY INSTRUCTIONS

✘ PLEASE READ AND FOLLOW ALL SAFETY INSTRUCTIONS BEFORE USE.

- This appliance may be used by children aged eight or above, provided that they are supervised or have been instructed on how to use the appliance safely and have understood the resulting dangers.
- Children must not play with the appliance.
- Children must not perform cleaning or maintenance unless they are at least 15 years old and supervised.
- Keep children under the age of 8 years away from the appliance and power supply.
- Set up the appliance on an even, stable, clean, non-slip, dry and fireproof surface in a spacious area.
- To avoid short circuits, do NOT expose the appliance to rain or water.
- Do NOT set up the appliance in the immediate vicinity of the heat source.
- To avoid possible electrical shock, this appliance is FOR INDOOR HOUSEHOLD USE ONLY.
- Do NOT place the appliance OUTDOORS or on WET ground, nor put the appliance in water or other liquids.
- Disconnect the power supply before cleaning, maintenance, or transportation of the unit.
- Do NOT immerse the outer barrel into water at any time as it may damage the electronic part inside.
- Do NOT place any foreign object in the water barrel.
- The appliance must only be operated with the original power supply unit.
- Do NOT use an extension cord or modified adapter.
- Be careful when moving the appliance and avoid damaging or impacting it. In case of any damage, deformation or corrosion is noticed, stop using it immediately.
- Replace the filter every 4 to 8 weeks or when the water flow is noticeably reduced.
- Do NOT wash the filter with soapy water. Soap residue will remain in the filter and may harm your pet.
- For multi-pet households, the inner barrel and water tray might become sticky over time due to excessive saliva of the pets. To avoid this, change water and clean the inner barrel regularly, and replace the filter in time.
- Please do NOT fill the inner barrel with water over 35 Celsius or 89 Fahrenheit.



The appliance, accessories and packaging must be disposed in accordance with local and national regulations.

▲ SICHERHEITSHINWEISE

✘ Lesen Sie die Betriebsanleitung vor Inbetriebnahme vollständig und beachten Sie die Sicherheitshinweise.

- Dieses Gerät darf von Kindern ab acht Jahren verwendet werden, sofern sie beaufsichtigt werden oder in die sichere Verwendung des Gerätes eingewiesen wurden und die damit verbundenen Gefahren verstanden haben.
- Das Gerät ist kein Kinderspielzeug.
- Kinder dürfen keine Reinigungs- oder Wartungsarbeiten durchführen, es sei denn, sie sind mindestens 15 Jahre alt und werden dabei beaufsichtigt.
- Halten Sie Kinder unter 8 Jahren von dem Gerät und vom Stromnetz fern.
- Stellen Sie das Gerät frei auf einer ebenen, stabilen, sauberen, rutschfesten, trockenen und feuerfesten Fläche auf.
- Um Kurzschlüsse zu vermeiden, darf das Gerät NICHT regen oder Wasser ausgesetzt werden.
- Das Gerät NICHT in unmittelbarer Nähe von Wärmequellen.
- Um die Gefahr eines elektrischen Schlag es zu vermeiden, ist dieses Gerät NUR FÜR DEN ENSATZ IM INNENBEREICH vorgesehen.
- Stellen Sie das Gerät NICHT im AUSSENBEREICH oder auf NASEM Boden auf, und lassen Sie sie nicht in Wasser oder andere flüssigkeiten geraten.
- Das Netzkabel vor Reinigung, Wartung und Transport des Gerätes ziehen.
- Tauchen Sie das Außengehäuse NIEMALS in Wasser, da dies die Elektronik im Inneren beschädigen könnte.
- Legen Sie KEINE Fremdkörper in den Wasserbehälter.
- Das Gerät darf nur mit dem originalen Steckernetzteil betrieben werden.
- Verwenden Sie KEIN Verlängerungskabel oder einen modifizierten Adapter.
- Seien Sie beim Bewegen der Vorrichtung vorsichtig, und vermeiden Sie es, diese zu beschädigen oder anzustoßen. Sollten Sie eine Beschädigung, Verformung oder Korrosion feststellen, stellen Sie die Verwendung sofort ein.
- Tauschen Sie den Filter alle 4 bis 8 Wochen oder wenn der Wasserdurchfluss merklich nachlässt aus.
- Waschen Sie den Filter NICHT mit Seifenwasser aus. Es könnten Seifenreste im Filter verbleiben und Ihrem Haustier schaden.
- Wenn Sie mehrere Haustiere haben, können die Wasserschale und der Innenbehälter durch deren Speichel klebrig werden. Um das zu vermeiden, sollten Sie das Wasser häufig wechseln, den Innenbehälter regelmäßig reinigen und den Filter rechtzeitig austauschen.
- Bitte befüllen Sie den Innenbehälter NICHT mit Wasser mit einer Temperatur über 35 °C bzw. 89 °F.



Die Entsorgung von Geräten, Verpackungen, Zubehöerteilen hat in Übereinstimmung mit den nationalen Vorschriften zu erfolgen.

▲ CONSIGNES DE SÉCURITÉ

※ Lisez entièrement le mode d'emploi avant la mise en service et respectez les consignes de sécurité.

- Cet appareil peut être utilisé par des enfants âgés de 8 ans ou plus, à condition qu'ils soient sous la surveillance d'un adulte ou qu'ils aient reçu des instructions d'utilisation leur permettant de s'en servir en toute sécurité, en ayant connaissance des risques encourus.
- Les enfants ne doivent pas jouer avec l'appareil.
- Le nettoyage et l'entretien ne doivent pas être effectués par des enfants, exception faite d'enfants âgés de 15 ans ou plus et sous la surveillance d'un adulte.
- Maintenir l'appareil et la source d'alimentation hors de portée des enfants âgés de moins de 8 ans.
- Placer l'appareil sur une surface plane, stable, propre, non glissante, sèche et ininflammable.
- Afin d'éviter tout court-circuit, NE PAS exposer l'appareil à la pluie ni à l'humidité.
- Ne placez pas l'appareil à proximité directe de sources de chaleur.
- Afin d'écartier tout risque de décharge électrique, cet appareil est EXCLUSIVEMENT RÉSERVÉ À UN USAGE DOMESTIQUE EN INTÉRIEUR.
- Ne JAMAIS poser l'appareil À L'EXTÉRIEUR ou sur sol MOUILLÉ et ne pas laisser l'appareil dans l'eau ou dans tout autre liquide.
- Retirez le câble secteur avant le nettoyage et la maintenance, ou avant le transport l'appareil.
- NE PAS immerger le bac extérieur dans l'eau à quelque moment que ce soit, sous peine d'endommager la partie électronique à l'intérieur.
- NE PAS placer de corps étranger dans le bac à eau.
- L'appareil doit être utilisé exclusivement avec la prise transformateur réseau d'origine.
- NE PAS utiliser de rallonge ou d'adaptateur modifié.
- Déplacer l'appareil avec précaution et éviter les chocs ou d'autres dommages. En cas de dommage, en remarquant la déformation ou la corrosion, cesser immédiatement toute utilisation.
- Remplacer le filtre toutes les 4 à 8 semaines ou lorsque le débit d'eau se réduit sensiblement.
- NE PAS nettoyer le filtre avec de l'eau savonneuse. Les résidus de savon qui resteraient dans le filtre pourraient nuire à la santé de votre animal domestique.
- Si vous avez plusieurs animaux domestiques à la maison, le plateau à eau et le bac intérieur pourraient prendre un aspect collant, dû à l'accumulation de leur salive. Pour éviter de tels cas, veuillez faire un changement d'eau et nettoyer fréquemment le bac intérieur, sans oublier de remplacer le filtre en temps opportun.
- NE PAS remplir le bac intérieur avec de l'eau dont la température dépasse les 35 degrés Celsius ou 89 degrés Fahrenheit.



L'élimination des appareils, emballages et accessoires doit se faire dans le respect des prescriptions nationales.

▲ ADVERTENCIAS DE SEGURIDAD

※ Lea por completo las instrucciones de uso antes de poner en servicio el aparato y observe las advertencias de seguridad.

- Este aparato puede ser utilizado por niños de ocho años o más, siempre que se encuentren bajo supervisión o hayan recibido instrucciones para utilizar el aparato de forma segura y hayan comprendido los peligros que puedan derivarse.
- Los niños no deben jugar con este aparato.
- Los niños no deben realizar tareas de limpieza o mantenimiento a no ser que tengan al menos 15 años y estén bajo supervisión.
- Mantenga a los niños menores de 8 años alejados del aparato y de la fuente de alimentación.
- Coloque el aparato sobre una superficie plana, estable, limpia, no resbaladiza, seca e ignífuga.
- Para evitar cortocircuitos, NO exponga el aparato a la lluvia o al agua.
- No coloque el aparato en la cercanía inmediata de fuentes de calor.
- Para evitar posibles descargas eléctricas, este aparato es SOLO PARA USO DOMÉSTICO EN INTERIORES.
- NO coloque el aparato AL AIRE LIBRE o sobre suelo MOJADO, ni permita que el aparato se introduzca en agua u otros líquidos.
- Desenchufe el cable de alimentación antes de limpiar, mantener o transportar el aparato.
- NO sumerja el cuerpo externo en agua en ningún momento, ya que podría dañar la pieza electrónica interna.
- NO coloque ningún objeto extraño en el depósito de agua.
- El aparato solo puede utilizarse con el bloque de alimentación original.
- NO utilice un cable alargador o adaptador modificado.
- Tenga cuidado al mover el aparato y evite dañarlo o golpearlo. En caso de que se observe algún daño, deformación o corrosión, deje de utilizarlo inmediatamente.
- Sustituya el filtro cada 4 a 8 semanas o cuando el flujo de agua se reduzca notablemente.
- NO lave el filtro con agua con jabón. Los residuos de jabón se quedan en el filtro y pueden provocar lesiones a su mascota.
- Si tiene varias mascotas en casa, la bandeja de agua y el cuerpo interno pueden estar pegajosos por la saliva de estos animales. Cambie el agua, limpie el cuerpo interno con frecuencia y sustituya el filtro con tiempo para evitar que se produzcan estas situaciones.
- No rellene el cuerpo interno con agua que se encuentre a más de 35 grados centígrados o 89 Fahrenheit.



La eliminación de aparatos, embalajes y accesorios debe realizarse de conformidad con las normativas nacionales.

▲ 注意事項

※ 使用前請閱讀並遵循所有注意事項。

- 本設備可供 8 歲或以上的兒童使用，前提是他們受到監督或已接受有關如何安全使用本設備的教導，並瞭解由此產生的危險。
- 勿將本設備給兒童玩耍。
- 兒童不適合對本設備進行清潔或維護，除非他們已經年滿 15 周歲並受到監督。
- 請讓 8 歲以下的兒童遠離本設備和電源。
- 將本設備安放在寬敞、平坦、穩固、清潔、防滑、乾燥和防火的地面上。
- 為避免短路，請勿將設備暴露在雨中或水中。
- 請勿將設備放置在熱源附近。
- 為避免觸電的可能，本設備僅供家庭室內使用。
- 請勿將設備放在室外或潮濕的地面上，也請勿將設備放入水中或其他液體中。
- 在清潔、維護和移動設備之前，請拔掉電源插頭。
- 請勿將外桶浸入水中，因為這可能會損壞裡面的電子零件。
- 請勿在水桶中放置任何異物。
- 本設備只能使用原裝電源裝置進行操作。
- 請勿使用延長線或改裝插頭。
- 移動設備時要小心，避免損壞或撞擊設備。如果發現任何損壞，變形或腐蝕，請立即停止使用。
- 每 4 到 8 週更換一次濾芯或當水流明顯降低時更換。
- 不可用肥皂水清洗濾芯，肥皂殘留物會留在濾芯內，可能會對您的寵物造成傷害。
- 如果家裡有多隻寵物，寵物們的唾液可能會導致內桶和水盤感覺黏膩。為了防止這種情況，要經常換水和清洗內桶、及時更換濾芯。
- 請不要往水桶內注入超過攝氏 35 度或 89 華氏度的水。



本設備、相關配件和包裝必須按照當地和國家法規進行處理。

▲ 安全のための注意事項

※ 操作を開始する前に取扱説明書をすべて読み、安全のための注意事項に従ってください。

- 本製品は、8 歳以上のお子様を使用することができますが、お子様が監督されているか、本製品の安全な使用方法について指導を受け、その結果生じる危険性を理解している場合に限りません。
- お子様を本製品で遊ばせないでください。
- お子様は 15 歳以上で監督されている場合を除き、お手入れやメンテナンスを行ってはけません。
- 8 歳未満のお子様を、本製品や電源に近づけないでください。
- 本製品を平らかつ清潔で、滑らない、乾燥、安定した耐火仕様の平面に設置してください。
- ショートを避けるために、本製品を雨や水にさらさないでください。
- 本製品を熱源の近くに設置したりしないでください。
- 感電の恐れがありますので、本製品は室内でのみご使用ください。
- 本製品を屋外や濡れた場所に置いたり、あるいは水や他の液体の中に入れてたりしないでください。
- お手入れ、本体メンテナンス及び運搬の際は、必ず電源プラグをコンセントから抜いてください。
- 外装タンクは、内部の電子部品が損傷する恐れがありますので、絶対に水に浸さないでください。
- 水タンクには異物を入れないでください
- 本デバイスは本来の電源装置のみを使用して稼働する必要があります
- 延長コードや改造したアダプターを使用しないでください。
- 本製品を移動するときには注意し、損傷や衝撃を与えないようにしてください。破損、変形、腐食が見られた場合は、直ちに使用を中止してください。
- フィルターは 4～8 週間ごとに、または水流が著しく減少したときに交換してください。
- フィルターは石鹼水で洗わないでください。石鹼カスがフィルターに残り、ペットに危害を及ぼす可能性があります。
- ご自宅で複数のペットを飼っている場合は、ペットの唾液で水受けや内部タンクがべたつくことがあります。このようなケースを避けるために、水の交換や内部タンクのお手入れ、フィルターの交換をこまめに行ってください。
- 摂氏 35 度（華氏 89 度）以上の水を内部タンクに入れてください。



国の規制に応じて、デバイス、パッケージ、およびアクセサリを処分しなければなりません。

01 Package Contents / Lieferumfang / Bon de livraison / Contenido del paquete 商品内容物 / 同梱物

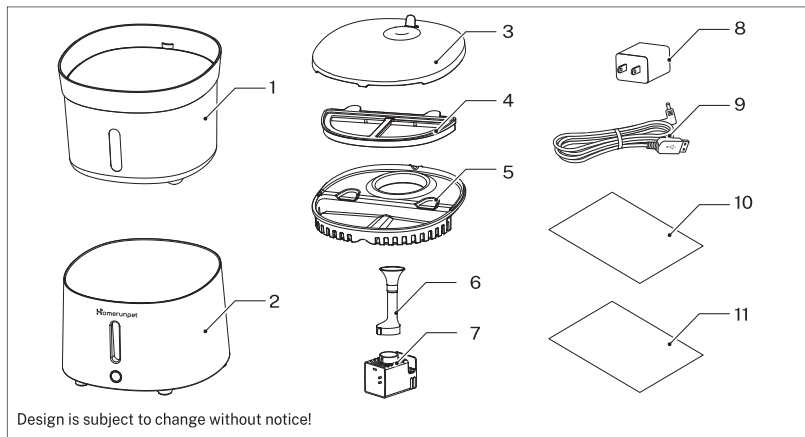

EN	DE	FR
Number Item	Nummer Artikel	Numéro Article
1 Inner barrel	1 Innenbehälter	1 Bac intérieur
2 Outer barrel	2 Außengehäuse	2 Bac extérieur
3 Porcelain water tray	3 Porzellan-Wasserschale	3 Plateau d'eau en porcelaine
4 Filter	4 Filter	4 Filtre
5 Filter tray	5 Filterhalter	5 Plateau à filtre
6 Water pipe	6 Wasserrohr	6 Tuyau d'eau
7 UVC sterilizing wireless water pump	7 UVC-Sterilisationswasserpumpe	7 Pompe à eau de stérilisation UVC
8 A/C adapter	8 Wechselstromadapter	8 Adaptateur secteur
9 USB charging cord	9 USB-Ladekabel	9 Câble d'alimentation USB
10 User guide	10 Kurzanleitung	10 Guide de l'utilisateur
11 User notes	11 Benutzerhinweise	11 Notes d'utilisation

ES	ZHT	JP
Número Artículo	序號 名稱	番号 アイテム
1 Cuerpo interno	1 内桶	1 内部タンク
2 Cuerpo externo	2 外桶	2 外装タンク
3 Bandeja de Agua de Porcelana	3 陶瓷上蓋	3 セラミックトレイ
4 Filtro	4 滤芯	4 フィルター
5 Bandeja del filtro	5 滤芯盤	5 フィルタートレイ
6 Conducto de agua	6 出水管	6 送水管
7 Bomba Esterilizadora de Agua UVC	7 UVC 殺菌水泵	7 UVC 殺菌ポンプ
8 Adaptador de CA	8 A/C 插頭	8 A/C アダプター
9 Cable de carga USB	9 USB 充電線	9 USB 充電コード
10 Breve guía	10 用戶指南	10 ユーザーガイド
11 Instrucciones para el Usuario	11 使用提示卡	11 使用上の注意

02 Assembly / Aufstellen / Montage / Instalación / 安裝說明 / 設置

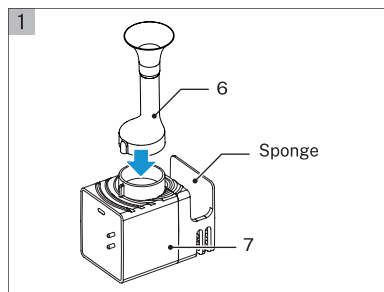

- EN Install water pipe
- DE Wasserrohr aufstecken
- FR Mettez en place le tuyau d'eau
- ES Instale el conducto de agua
- ZHT 安裝出水管
- JP 送水管を取り付けます

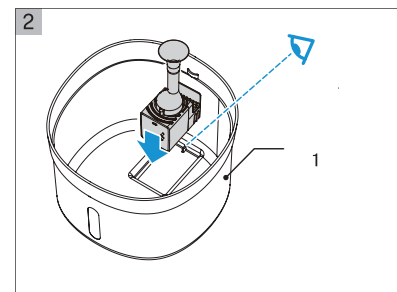

- EN Install pump
- DE Pumpe einsetzen
- FR Mettez en place la pompe
- ES Instale la bomba
- ZHT 安裝水泵
- JP ポンプを取り付けます

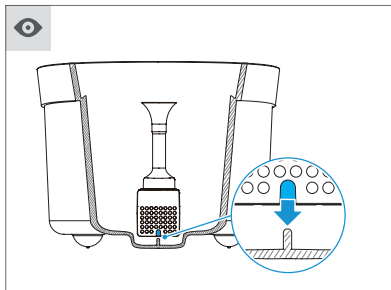

EN Note: Align the groove

DE Hinweis: Auf der Nut ausrichten

FR Remarque: Faites correspondre la rainure avec le socle

ES Nota: Alinee la ranura

ZHT 注意: 對準水泵凹槽處

JP 注: 溝に合わせてください

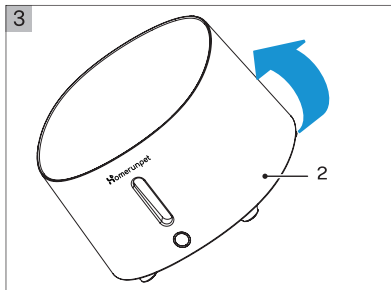

EN Turn over to the bottom

DE Umdrehen nach unten

FR Retournez l'appareil vers le bas

ES Dele la vuelta

ZHT 翻轉至設備底部

JP 上下をひっくり返します

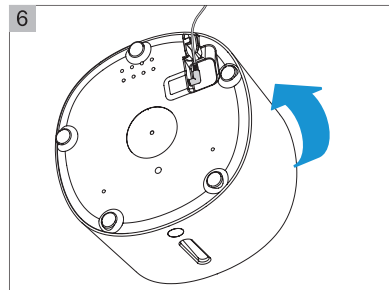

EN Turn over outer barrel

DE Äußeres Fass umdrehen

FR Retournez le bac extérieur vers le haut

ES Dele la vuelta al cuerpo externo

ZHT 翻轉外桶

JP 外装タンクをひっくり返します

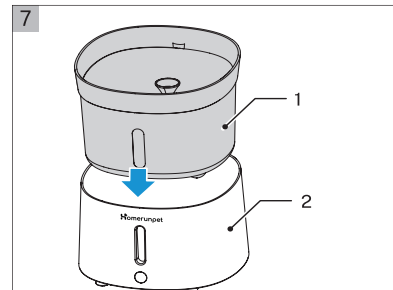

EN Install inner barrel

DE Innenbehälter einsetzen

FR Mettez en place le bac intérieur

ES Instale el cuerpo interno

ZHT 安裝內桶

JP 内部タンクを取り付けます

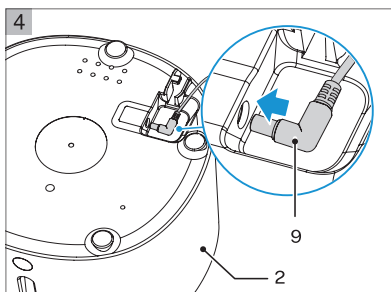

EN Connect adapter plug

DE Adapterstecker einstecken

FR Raccordez-le à l'adaptateur secteur

ES Conecte la toma del adaptador

ZHT 接上插頭

JP アダプタープラグを接続します

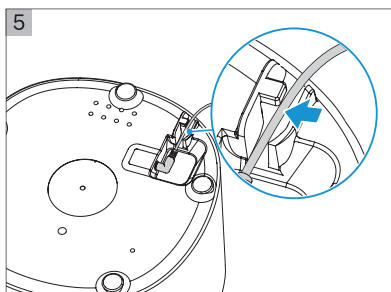

EN Fix power cord

DE Stromkabel befestigen

FR Fixez le câble d'alimentation

ES Fije el cable de alimentación

ZHT 固定電源線

JP 電源コードを固定します

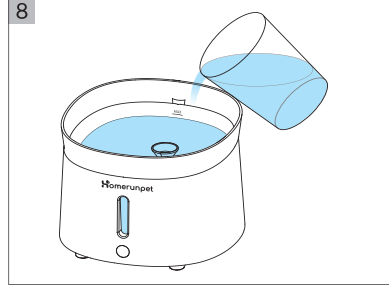

EN Add water

DE Wasser einfüllen

FR Ajoutez de l'eau

ES Añada agua

ZHT 加水

JP 水を入れます

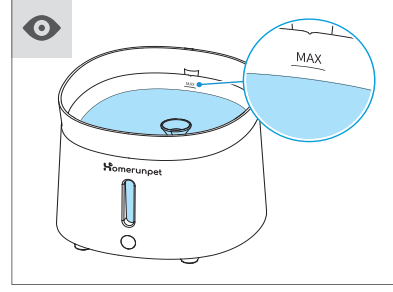

EN Mind the max water volume

DE Höchststandsmarkierung beachten

FR Faites attention au niveau maximal

ES Preste atención al nivel máximo

ZHT 注意最高水位

JP 最大水位の線にご注意ください

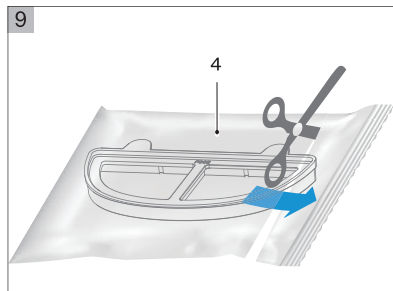

- 9**
- EN** Take out the filter
 - DE** Filter auspacken
 - FR** Déballez le filtre
 - ES** Saque el filtro
 - ZHT** 取出濾芯
 - JP** フィルターを取り出します

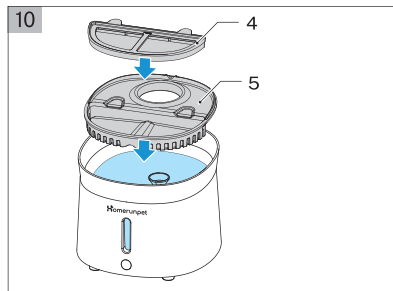

- 10**
- EN** Install the filter
 - DE** Filter einsetzen
 - FR** Mettez en place le filtre
 - ES** Instale el filtro
 - ZHT** 安裝濾芯
 - JP** フィルターを取り付けます

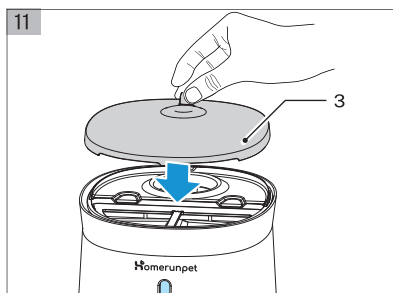

- 11**
- EN** Install water tray
 - DE** Wasserschale einsetzen
 - FR** Mettez en place le plateau à eau
 - ES** Instale la bandeja de agua
 - ZHT** 安裝上蓋
 - JP** 水受けを取り付けます

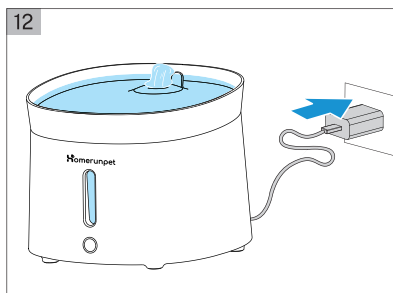

- 12**
- EN** Connect to power supply
 - DE** An die Stromversorgung anschließen
 - FR** Raccordez l'appareil à l'alimentation électrique
 - ES** Conecte el aparato a la fuente de alimentación
 - ZHT** 連接電源
 - JP** 電源に接続します

03 Operation / Bedienung / Fonctionnement / Funcionamiento / 按鍵操作 / 操作

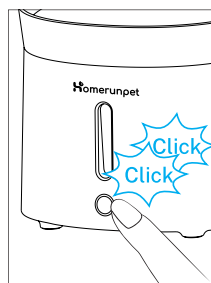

EN **Switching between standard mode and intermittent mode:**
Double-click on the button to switch between standard mode and intermittent mode.

- i** **Standard mode:** The appliance continuously provides fresh and clean water.
- Intermittent mode:** The appliance provides fresh and clean water every 2 minutes.

DE **Umschalten zwischen Normal- und Wechselbetrieb:**
Zum Umschalten zwischen Normal- und Wechselbetrieb zweimal auf die Taste drücken.

- i** **Normalbetrieb:** Die Vorrichtung liefert kontinuierlich frisches und sauberes Wasser.
- Wechselbetrieb:** Die Vorrichtung liefert alle 2 Minuten frisches und sauberes Wasser.

FR **Pour passer du mode standard au mode intermittent et inversement:**
Appuyez deux fois sur le bouton pour passer d'un mode à l'autre.

- i** **Mode standard :** l'appareil fournit de l'eau fraîche et propre en continu.
- Mode intermittent :** l'appareil fournit de l'eau fraîche et propre toutes les 2 minutes.

ES **Cambio de modo estándar a modo intermitente:**
Haga doble clic en el botón para cambiar de modo estándar a modo intermitente.

- i** **Modo estándar:** El aparato suministra continuamente agua fresca y limpia.
- Modo intermitente:** El aparato suministra agua fresca y limpia cada 2 minutos.

ZHT **在標準模式和間歇模式之間切換：**
雙擊按鈕可在標準模式和間歇模式之間切換。

- i** **標準模式：**本機持續提供新鮮、乾淨的水。
- 間歇模式：**本機每 2 分鐘提供一次新鮮、乾淨的水。

JP **標準モードと断続モードの切り替え：**
ボタンをダブルクリックして、標準モードと断続モードを切り替えます。

- i** **標準モード：**絶えず新鮮できれいな水を供給します。
- 断続モード：**2 分ごとに新鮮できれいな水を供給します。

04 LED Indicator Status / LED-Anzeigestatus / Statut du voyant LED / Estado del indicador LED / LED 指示燈信號說明 / インジケータースタイル状態説明

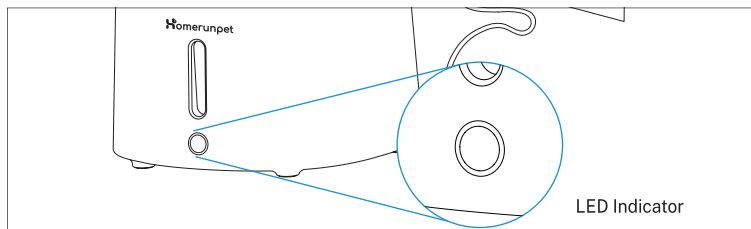

EN Switching on/off the LED indicator:
Click on the button to switch on/off the LED indicator.

LED Indicator Status	Appliance Status
White light is on	In normal operation.
Blue light is on	In intermittent mode.
Red light is on	Alarm for water shortage with approx. 350ml of water left (Water fountain is working as usual).
Red light is blinking	Alarm for empty water with approx. 200ml of water left (Water fountain stops working).
Purple light is blinking	Alarm for filter replacement.
Light is off	LED indicator is switched off.

DE Ein- und Ausschalten der LED-Anzeige:
Auf die Taste drücken, um die LED-Anzeige ein-oder auszuschalten.

LED-Anzeigestatus	Vorrichtungstatus
Weißes Licht leuchtet	Im Normalbetrieb.
Blaues Licht leuchtet	Im intermittierenden Betrieb.
Rotes Licht leuchtet	Alarm bei Wassermangel mit ca.350ml Restwasser (Trinkbrunnen funktioniert normal).
Rotes Licht blinkt	Alarm bei Wassermangel, wenn noch ca. 200 ml Wasser vorhanden sind (Trinkbrunnen funktioniert nicht mehr).
Lila Licht blinkt	Alarm für Filterwechsel.
Das Licht ist aus	Indikator ist ausgeschaltet.

FR Pour allumer ou éteindre le voyant LED:
Appuyez sur le bouton pour allumer ou éteindre le voyant LED.

Statut du voyant LED	Statut de l'appareil
La lumière blanche est allumée	En fonctionnement normal.
La lumière bleue est allumée	En mode intermittent.
La lumière rouge est allumée	Alarme pour manque d'eau avec environ 350ml d'eau restante (la pompe à eau fonctionne comme d'habitude).
La lumière rouge clignote	Alarme de manque d'eau avec environ 200ml d'eau restante (la pompe à eau cesse de fonctionner).
La lumière violette clignote	Alarme pour le remplacement du filtre.
La lumière est éteinte	L'indicateur est éteint.

ES Encendido y apagado del indicador LED:
Haga clic en el botón para encender/apagar el indicador LED.

Estado del indicador LED	Estado del aparato
La luz blanca está encendida	En funcionamiento normal.
La luz azul está encendida	En modo intermitente.
La luz roja está encendida	Alarma por falta de agua cuando quedan aproximadamente 350ml de agua (La fuente de agua funciona normal).
La luz roja parpadea	Alarma por falta de agua con aproximadamente 200ml de agua restante (La fuente de agua dejó de funcionar).
La luz púrpura parpadea	Alarma para cambio de filtro.
La luz está apagada	Indicador apagado.

ZHT 打開 / 關閉 LED 指示燈：

按下按鈕可打開 / 關閉 LED 指示燈。

LED 指示燈狀態	設備狀態
LED 指示燈呈白色長亮狀態	設備處於標準運行狀態。
LED 指示燈呈藍色長亮狀態	設備處於間歇運行狀態。
LED 指示燈呈紅色長亮狀態	設備缺水提醒，約 350ml (水泵仍正常工作)。
LED 指示燈呈紅色閃爍狀態	設備無水提醒，約 200ml (水泵不工作)。
LED 指示燈紫色閃爍狀態	提醒濾芯需要更換。
LED 指示燈熄滅	指示燈處於關閉狀態。

JP LED インジケーターのオン / オフの切り替え：

ボタンをクリックして、LED インジケーターのオン / オフを切り替えます。

LED インジケーターの状態	製品の状態
LED が白色に点灯	製品は標準モードで動作しています。
LED が青色に点灯	製品は断続モードで動作しています。
LED が赤色に点灯	水不足 (残り 350ml) です。ポンプは正常に動作します。
LED が赤色に点滅	水不足 (残り 200ml) です。アラームが鳴りポンプが停止します。
LED が紫色に点滅	フィルター交換のお知らせです。
LED が消灯	LED インジケーターはオフになっています

05 Cleaning / Reinigung / Nettoyage / Limpieza / 清潔教學 / クリーニング

Daily cleaning / Tägliche Reinigung / Nettoyage quotidien / Limpieza diaria / 日常清潔 / 毎日の清掃

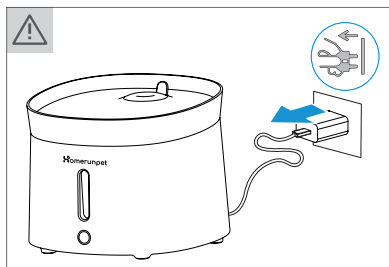

EN Disconnect power supply!

DE Vom Stromnetz trennen!

FR Débranchez l'alimentation électrique!

ES Desconecte la fuente de alimentación!

ZHT 拔掉電源插頭！

JP 電源を取り外してください！

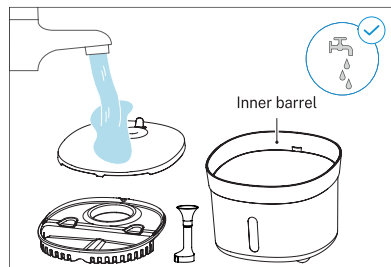

EN Washable parts

DE Abwaschbare Teile

FR Éléments lavables

ES Piezas que pueden lavarse

ZHT 可沖洗零件

JP 水洗い可能な部品

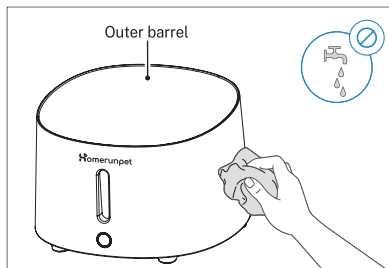

EN Wipe outer barrel. Not washable!

DE Außengehäuse abwischen. Nicht abwaschbar!

FR Essuyez le bac extérieur. Celui-ci n'est pas lavable!

ES Limpie el cuerpo externo con una gamuza.

No puede lavarse con agua!

ZHT 擦拭外桶。不可沖洗！

JP 外装タンクを拭いてください。水洗いできません！

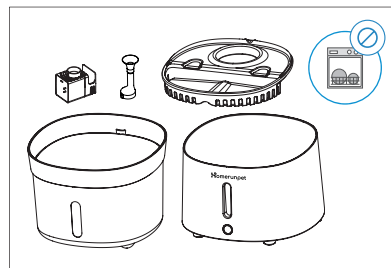

EN Do NOT wash with dishwasher.

DE Nicht im Geschirrspüler waschen!

FR NE PAS les passer au lave-vaisselle.

ES NO lavar en lavavajillas.

ZHT 請勿用洗碗機清洗。

JP 食器洗い機で洗わないでください。

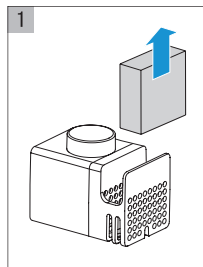

- EN** Take out sponge
DE Schwamm herausnehmen
FR Retirez l'éponge
ES Saque la esponja
ZHT 取下海綿
JP スポンジを取り出します

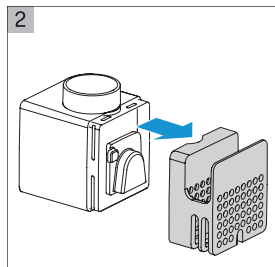

- EN** Remove sponge rack
DE Schwammhalter abziehen
FR Retirez le porte-éponge
ES Retire el soporte de la esponja
ZHT 取下海綿架
JP スポンジラックを取り外します

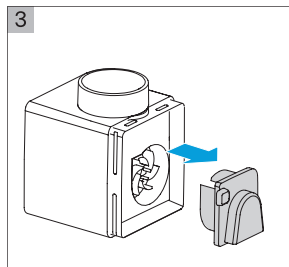

- EN** Remove impeller cover
DE Laufradabdeckung abziehen
FR Retirez le couvercle recouvrant la turbine
ES Retire la cubierta del impulsor
ZHT 取下葉輪蓋
JP インペラカバーを取り外します

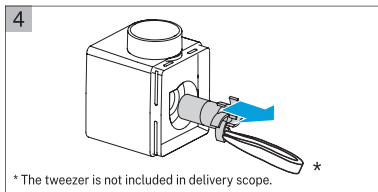

- * The tweezers is not included in delivery scope.
EN Take out impeller
DE Laufrad herausnehmen
FR Retirez la turbine
ES Saque el impulsor
ZHT 取出葉輪
JP インペラを取り出します

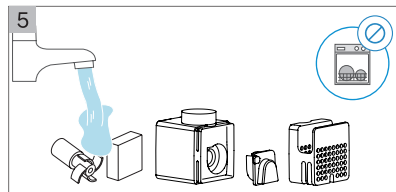

- EN** Wash parts. Do NOT wash with dishwasher.
DE Teile abwaschen. Nicht im Geschirrspüler waschen!
FR Nettoyez les éléments. NE PAS les passer au lave-vaisselle.
ES Lave las piezas. NO lavar en lavavajillas.
ZHT 可沖洗零件，請勿用洗碗機清洗。
JP 部品を洗います。食器洗い機で洗わないでください。

EN

Note:

It is recommended to detach and clean the appliance with water regularly for the health of your pet. The outer barrel is not washable, please wipe it with a wet cloth or towel if necessary. Apart from the porcelain water tray, DO NOT apply dishwasher to any other part of the water fountain. Regularly cleaning the pump is essential to prevent the limescale and subsequent pump failure, especially in hard water regions. It is recommended to replace the filter (4) and sponge in the pump every 4 to 8 weeks. After replacing the filter, reset the filter counter by pressing the button on the front of the appliance for 5 seconds. For assembly, refer to the steps in section "Assembly".

DE

Hinweis:

Es wird empfohlen, die Vorrichtung regelmäßig auseinander zu nehmen und mit Wasser zu reinigen, um die Gesundheit Ihres Haustieres zu schützen. Das Außengehäuse ist nicht abwaschbar. Bitte wischen Sie es bei Bedarf mit einem feuchten Tuch oder Handtuch ab. Außer der Porzellanschale dürfen Sie KEINE anderen Teile des Trinkbrunnens in der Spülmaschine reinigen. Die Reinigung der Pumpe ist unerlässlich, um Kalkablagerungen und anschließende Pumpenausfälle zu vermeiden, insbesondere in Regionen mit hartem Wasser. Es wird empfohlen, den Filter (4) und den Schwamm in der Pumpe alle 4 bis 8 Wochen zu ersetzen. Nach dem Auswechseln des Filters den Filterzähler zurücksetzen, indem Sie die Taste an der Vorderseite der Vorrichtung 5 Sekunden lang drücken. Für die Montage halten Sie sich bitte an die Schritte im Abschnitt „Aufstellen“.

FR

Remarque:

Pour préserver la santé de votre animal domestique, il est recommandé de détacher et nettoyer l'appareil avec de l'eau à intervalle régulier. Le bac extérieur n'est pas lavable. Veuillez l'essuyer avec un chiffon humide ou avec une serviette si nécessaire. En dehors du plateau d'eau en porcelaine, n'appliquez pas de lave-vaisselle sur aucune autre partie de la pompe à eau. Un bon nettoyage de la pompe est essentiel afin d'éviter tout dépôt de calcaire pouvant entraîner une défaillance de la pompe à terme, en particulier dans les régions où l'eau est très calcaire. Il est recommandé de remplacer le filtre (4) et l'éponge de la pompe toutes les 4 à 8 semaines. Après avoir remplacé le filtre, réinitialiser le compteur du filtre en appuyant pendant 5 secondes sur le bouton situé à l'avant de l'appareil. Pour installer l'appareil, se référer aux étapes indiquées dans la section « Montage ».

Nota:

Se recomienda desmontar y limpiar el aparato con agua regularmente por la salud de su mascota. El cuerpo externo no puede lavarse con agua, utilice un paño o una toalla humedecida si fuera necesario. Aparte de la bandeja de agua de porcelana, NO aplique el lavavajillas a ninguna otra parte de la fuente de agua.

La limpieza de la bomba es fundamental para evitar la cal y el posterior fallo de la bomba, sobre todo en aquellas zonas donde el agua sea dura.

Se recomienda sustituir el filtro (4) y la esponja de la bomba cada 4 a 8 semanas. Después de sustituir el filtro, ponga a cero el contador del filtro pulsando el botón situado en la parte frontal del aparato durante 5 segundos.

Para su instalación, consulte los pasos del apartado «Instalación».

ZHT**注意:**

為了寵物的健康，建議定期拆開並用清水清洗設備。外桶不可水洗，請用濕布或毛巾擦拭。

除陶瓷上蓋外的其他部件請勿放進入洗碗機清潔。

清潔水泵對於水泵故障可能與水垢有關連，定期清潔水泵可預防水垢堆積，尤其是在硬水地區。建議每 4 到 8 週更換一次桶內的濾芯 (4) 和海綿。更換濾芯後，按住設備前面的按鈕 5 秒鐘，重置濾芯計數器。

有關安裝，請參閱「安裝」部分中的步驟。

JP**注:**

ペットの健康のために、定期的に本製品を取り外して、水でクリーニングすることをお勧めします。外装タンクは洗えませんので、必要に応じて濡れた布やタオルで拭いてください。セラミックトレイ以外の部品は食器洗浄機で洗わないでください。

ポンプのクリーニングは、特に硬水地域では、水垢とその結果として生じるポンプの故障を防ぐために不可欠です。

ポンプ内のフィルター (4) とスポンジは、4～8 週間ごとに交換することをお勧めします。フィルターの交換後、本製品の前面にあるボタンを 5 秒間押し、フィルターカウンターをリセットしてください。

インストールについては、「設置」セクションの手順をご参照ください。

06 Troubleshooting / Fehlerbehebung / Dépannage / Resolución de problemas / 故障排查 / トラブルシューティング**EN**

Error Description	Solution
White/Blue/Red LED indicator is on and no water comes out of the fountain	<ul style="list-style-type: none"> • Check whether the impeller of the water pump is blocked. If yes, please clean away (see 'Cleaning' section). • Check whether there is sufficient water in the barrel. If not, please add water.
LED indicator is blinking in white/blue	<ul style="list-style-type: none"> • Check whether the water pump is duly placed in the groove inside the barrel, and note the direction of the pump. • Check whether there is any object between the bottom of the pump and the barrel. • Check whether there is any object between the inner and outer barrels. • Check whether there are water stains on the base of the outer barrel. If the water stains persist, use after sun drying.
LED indicator is blinking in red	<ul style="list-style-type: none"> • The water pump stops working due to insufficient water. Please add water to the barrel in order to restore the pump to work. • Check whether the A/C adapter in use meets relevant requirements (see 'Product Specifications'). • Check whether there is any object between the bottom of the pump and the barrel. • Check whether there is any object between the inner and outer barrels.
LED indicator is off and no water comes out of the fountain	<ul style="list-style-type: none"> • Check whether the power supply is connected. • Click the button to turn on the LED indicator. • Check whether the impeller of the water pump is blocked. If yes, please clean away (see 'Cleaning' section). • Check whether there is sufficient water in the barrel. If not, please add water.
Low volume of pumped water	<ul style="list-style-type: none"> • Check whether the water pipe, filter holder and water tray are duly assembled. • Check whether the sponge is clogging up. If yes, please clean or replace the sponge. • Check whether there is hair inside the water pump. If it is clogging up the pump, please clean the pump impeller (see 'Cleaning' section). • Check whether there is sufficient water in the barrel. If not, please add water.
Noisy water pump	<ul style="list-style-type: none"> • Check whether the water tray is duly assembled. • Check whether there is hair inside the water pump. If it is clogging up the pump, please clean the pump impeller (see 'Cleaning' section). • Check whether there is sufficient water in the barrel. If not, please add water.
Intermittent water flows	<ul style="list-style-type: none"> • Check whether the fountain is in intermittent mode. Double click the button to switch to normal mode. • Check whether the water pump is duly placed in the groove inside the barrel, and note the direction of the pump. • Check whether there is any object between the bottom of the pump and the barrel. • Check whether there is any object between the inner and outer barrels. • Check whether there is sufficient water in the barrel. If not, please add water.
Fountain is overflowing with the sound	<ul style="list-style-type: none"> • Check whether the filter package is removed. • Check whether the filter is clogged. If yes, please clean or replace the filter.

If the solutions described fail to resolve the issue, please contact with your dealer.

DE	Fehlerbeschreibung	Lösung
	LED leuchtet weiß/blau/rot, und der Trinkbrunnen fließt kein Wasser	<ul style="list-style-type: none"> • Prüfen, ob das Laufrad in der Pumpe blockiert ist, wenn ja, bitte reinigen Sie die Pumpe. (Siehe Abschnitt „Reinigung“) • Wasserstand im Innenbehälter prüfen. Bei Bedarf Wasser zugeben.
	LED-Anzeige blinkt weiß/blau	<ul style="list-style-type: none"> • Prüfen, ob die Wasserpumpe richtig auf die Nut im Innenbehälter eingesetzt ist, achten Sie auf die Richtung der Pumpenaufstellung. • Prüfen, ob sich ein Fremdkörper zwischen dem Pumpenboden und dem Innenbehälter befindet. • Prüfen, ob sich ein Fremdkörper zwischen dem Innenbehälter und dem Außengehäuse befindet. • Prüfen Sie den Boden des Außeneimers auf Wasserflecken. Wenn die Wasserflecken den Außeneimer durchdringen, sollten Sie ihn vor Gebrauch in der Sonne trocknen.
	LED-Anzeige blinkt Rot	<ul style="list-style-type: none"> • Wassermangel, die Pumpe funktioniert nicht mehr, bitte füllen Sie Wasser in den Behälter, um die Pumpe wieder in Betrieb zu nehmen. • Leistung des verwendeten Wechselstromadapters prüfen (siehe Abschnitt „Produktspezifikationen“). • Prüfen, ob sich ein Fremdkörper zwischen dem Pumpenboden und dem Innenbehälter befindet. • Prüfen, ob sich ein Fremdkörper zwischen dem Innenbehälter und dem Außengehäuse befindet.
	Das Licht geht aus, und der Trinkbrunnen fließt kein Wasser	<ul style="list-style-type: none"> • Prüfen, ob der Strom angeschlossen ist. • Verbindung zwischen Gerät und Stromnetz prüfen. • Prüfen, ob das Laufrad in der Pumpe blockiert ist, wenn ja, bitte reinigen Sie die Pumpe. (Siehe Abschnitt „Reinigung“) • Wasserstand im Innenbehälter prüfen. Bei Bedarf Wasser zugeben.
	Geringer Wasserfluss	<ul style="list-style-type: none"> • Sitz des Wasserrohres und der Wasserwanne prüfen. • Schwamm prüfen. Bei Bedarf reinigen oder ersetzen. • Prüfen, ob das Laufrad in der Pumpe blockiert ist, wenn ja, bitte reinigen Sie die Pumpe. (Siehe Abschnitt „Reinigung“) • Wasserstand im Innenbehälter prüfen. Bei Bedarf Wasser zugeben.
	Gerät läuft zu laut	<ul style="list-style-type: none"> • Sitz der Wasserwanne prüfen. • Prüfen, ob Haare in die Pumpe eindringen, sollte es blockiert sein, reinigen Sie bitte das Pumpenlaufrad. (siehe Abschnitt „Reinigung“). • Wasserstand im Innenbehälter prüfen. Bei Bedarf Wasser zugeben.
	Gerät liefert Wasser im Wechselbetrieb	<ul style="list-style-type: none"> • Prüfen, ob das Gerät im Wechselbetrieb läuft, durch Doppelklick auf die Taste in den Normalmodus wechseln. • Prüfen, ob die Wasserpumpe richtig auf die Nut im Innenbehälter eingesetzt ist, achten Sie auf die Richtung der Pumpenaufstellung. • Prüfen, ob sich ein Fremdkörper zwischen dem Pumpenboden und dem Innenbehälter befindet. • Prüfen, ob sich ein Fremdkörper zwischen dem Innenbehälter und dem Außengehäuse befindet. • Wasserstand im Innenbehälter prüfen. Bei Bedarf Wasser zugeben.
	Ein Überlaufgeräusch ist zu hören	<ul style="list-style-type: none"> • Prüfen, ob das Filterpaket entfernt wurde. • Filter prüfen. Bei Bedarf reinigen oder ersetzen.

Wenn die beschriebenen Lösungen den Fehler nicht beheben, wenden Sie sich bitte an Ihren Händler.

FR	Description des erreurs	Solution
	La lumière blanche / bleue / rouge est allumée, aucune eau ne sort de l'unité	<ul style="list-style-type: none"> • Vérifiez si la roue de la pompe à eau est bloquée, si c'est le cas, nettoyez la pompe. (Voir la section « Nettoyage ») • Vérifiez si le réservoir d'eau est plein, sinon, ajoutez de l'eau.
	La lumière blanche / bleue clignote	<ul style="list-style-type: none"> • Vérifiez si la pompe à eau est correctement placée dans l'évidement du réservoir, en faisant attention à la direction dans laquelle la pompe est placée. • Vérifiez s'il y a des corps étrangers entre le fond de la pompe et le réservoir. • Vérifiez s'il y a des corps étrangers entre le réservoir et le réservoir extérieur. • Il faut vérifier s'il y a des traces d'eau sur la base du seau extérieur. Si elle est imprégnée des traces d'eau, la base peut être séchée au soleil pour être réutilisée.*
	La lumière rouge clignote	<ul style="list-style-type: none"> • La pompe à eau a cessé de fonctionner en raison du manque d'eau, veuillez ajouter de l'eau dans le réservoir pour qu'elle fonctionne à nouveau. • Vérifiez si l'adaptateur secteur utilisé répond aux exigences (voir la section « Spécifications du produit »). • Vérifiez s'il y a des corps étrangers entre le fond de la pompe et le réservoir. • Vérifiez s'il y a des corps étrangers entre le réservoir et le réservoir extérieur.
	La lumière ne s'allume pas, aucune eau ne sort de l'unité	<ul style="list-style-type: none"> • Vérifiez si l'alimentation est connectée. • Essayez de cliquer sur le bouton pour allumer la lumière. • Vérifiez si la roue de la pompe à eau est bloquée, si c'est le cas, nettoyez la pompe. (Voir la section « Nettoyage ») • Vérifiez si le réservoir d'eau est plein, sinon, ajoutez de l'eau.
	Faible volume de la pompe à eau	<ul style="list-style-type: none"> • Vérifiez si le tuyau de sortie, le support de filtre et le support de sortie sont correctement installés. • Vérifiez si l'éponge est bloquée, veuillez nettoyer ou remplacer l'éponge. • Vérifiez s'il y a des cheveux qui pénètrent dans la pompe à eau, si c'est le cas, veuillez nettoyer la roue de la pompe à eau. (Voir la section « Nettoyage ») • Vérifiez si le réservoir d'eau est plein, sinon, ajoutez de l'eau.
	La pompe à eau est bruyante	<ul style="list-style-type: none"> • Vérifiez si le support de sortie est correctement installé. • Vérifiez s'il y a des cheveux qui pénètrent dans la pompe à eau, si c'est le cas, veuillez nettoyer la roue de la pompe à eau. (Voir la section « Nettoyage ») • Vérifiez si le réservoir d'eau est plein, sinon, ajoutez de l'eau.
	Rejet intermittent d'eau de l'unité	<ul style="list-style-type: none"> • Vérifiez si l'unité est en mode intermittent, vous pouvez double cliquer sur le bouton pour passer en mode normal. • Vérifiez si la pompe à eau est correctement placée dans l'évidement du réservoir, en faisant attention à la direction dans laquelle la pompe est placée. • Vérifiez s'il y a des corps étrangers entre le fond de la pompe et le réservoir. • Vérifiez s'il y a des corps étrangers entre le réservoir et le réservoir extérieur. • Vérifiez si le réservoir d'eau est plein, sinon, ajoutez de l'eau.
	L'unité a un son de débordement	<ul style="list-style-type: none"> • Vérifiez si le sac de protection de la cartouche est retiré. • Vérifiez si la cartouche est bloquée par des corps étrangers, veuillez nettoyer ou remplacer la cartouche.

Si les solutions proposées ne suffisent pas à résoudre le problème, veuillez prendre contact avec votre revendeur.

Descripción del error	Solución
El indicador LED Blanco/Azul/ Rojo está encendido y no sale agua de la fuente	<ul style="list-style-type: none"> • Compruebe si el impulsor de la bomba de agua está bloqueado. En caso de que sí, proceda a limpiarlo (vea la sección 'Limpieza'). • Compruebe si hay suficiente agua en el tanque. Añada agua si no es así.
El indicador LED parpadea en blanco/azul	<ul style="list-style-type: none"> • Compruebe si la bomba de agua está debidamente colocada en la ranura del interior del tanque, y fíjese en la dirección de la bomba. • Compruebe si hay algún objeto entre el fondo de la bomba y el tanque. • Compruebe si hay algún objeto entre los tanques interior y exterior. • Verifique si hay manchas de agua en la base del tanque exterior. Si las manchas de agua no desaparecen, utilícelo después de que se haya secado al sol.
El indicador LED parpadea en rojo	<ul style="list-style-type: none"> • La bomba de agua deja de funcionar por falta de agua. Añada agua al tanque para que la bomba vuelva a funcionar. • Compruebe si el adaptador de aire acondicionado en uso cumple con los requisitos pertinentes (vea 'Especificaciones del Producto'). • Compruebe si hay algún objeto entre la parte inferior de la bomba y el tanque. • Compruebe si hay algún objeto entre los tanques interior y exterior.
El indicador LED está apagado y no sale agua de la fuente	<ul style="list-style-type: none"> • Compruebe si la fuente de corriente está conectada. • Pulse el botón para encender el indicador LED. • Compruebe si el impulsor de la bomba de agua está bloqueado. En caso de que sí, límpielo (vea la sección 'Limpieza'). • Compruebe si hay suficiente agua en el tanque. Si no es así, añada agua.
Bajo volumen de agua bombeada	<ul style="list-style-type: none"> • Compruebe si el tubo de agua, el portafiltro y la bandeja de agua están debidamente instalados. • Compruebe si la esponja está obstruyendo. En caso de que sí, limpie o sustituya la esponja. • Compruebe si hay pelo dentro de la bomba de agua. Limpie el impulsor de la bomba si la está obstruyendo (vea la sección 'Limpieza'). • Compruebe si hay suficiente agua en el tanque. Si no es así, añada agua.
Bomba de agua con mucho ruido	<ul style="list-style-type: none"> • Compruebe si la bandeja de agua está debidamente montada. • Compruebe si hay pelo en el interior de la bomba de agua. Si lo obstruye, limpie el impulsor de la bomba (vea la sección 'Limpieza'). • Compruebe si hay suficiente agua en el tanque. Si no es así, añada agua.
Fujos de agua intermitentes	<ul style="list-style-type: none"> • Compruebe si la fuente está en modo intermitente. Haga doble clic en el botón para cambiar al modo normal. • Compruebe si la bomba de agua está debidamente colocada en la ranura del interior del tanque, y fíjese en la dirección de la bomba. • Compruebe si hay algún objeto entre el fondo de la bomba y el tanque. • Compruebe si hay algún objeto entre los tanques interior y exterior. • Compruebe si hay suficiente agua en el tanque. Si no es así, añada agua.
La fuente se desborda con el sonido	<ul style="list-style-type: none"> • Compruebe si se ha retirado el paquete de filtros. • Compruebe si el filtro está obstruido. En caso de que sí, limpie o sustituya el filtro.

Póngase en contacto con su distribuidor si las soluciones descritas no resuelven el fallo.

故障訊息	解決方案
LED 指示燈呈白色 / 藍色 / 紅色長亮, 設備不出水	<ul style="list-style-type: none"> • 檢查水泵葉輪是否被堵塞, 若堵塞, 請清洗水泵 (請參閱「清潔」部分)。 • 檢查水桶水量是否充足, 若不足, 請加水。
LED 指示燈呈白色 / 藍色閃爍	<ul style="list-style-type: none"> • 檢查水泵是否正確放置到水桶凹槽內, 注意水泵放置方向。 • 檢查水泵底部和水桶之間是否有異物。 • 檢查水桶和外桶之間是否有異物。 • 檢查外桶底座是否有水, 若有水痕浸入外箱的跡象, 可以在曬乾後再使用。
LED 指示燈呈紅色閃爍	<ul style="list-style-type: none"> • 缺水, 水泵停止工作, 請向水桶加水恢復工作。 • 檢查使用的 A/C 插頭是否符號要求 (見「產品規格部分」)。 • 檢查水泵底部和內桶之間有無異物。 • 檢查水桶和外桶之間是否有異物。
LED 指示燈不亮, 設備不出水	<ul style="list-style-type: none"> • 檢查是否連接電源。 • 嘗試單擊按鈕, 開啟指示燈。 • 檢查水泵葉輪是否被堵塞, 若堵塞, 請清洗水泵 (請參閱「清潔」部分)。 • 檢查水桶水量是否充足, 若不足, 請加水。
水泵水量少	<ul style="list-style-type: none"> • 檢查出水管、濾芯盤和上蓋是否安裝正確。 • 檢查海綿是否堵塞, 請清洗或更換海綿。 • 檢查水泵是否有毛發進入, 若堵塞, 請清洗水泵葉輪 (請參閱「清潔」部分)。 • 檢查水桶水量是否充足, 若不足, 請加水。
水泵有噪音	<ul style="list-style-type: none"> • 檢查設備陶瓷上蓋是否安裝正確。 • 檢查水泵是否有毛發進入, 若堵塞, 請清洗水泵葉輪 (請參閱「清潔」部分)。 • 檢查水桶水量是否充足, 若不足, 請加水。
出水不順, 斷斷續續	<ul style="list-style-type: none"> • 檢查設備是否使用間歇模式, 可雙擊按鈕切換到普通模式。 • 檢查水泵是否正確放置到水桶凹槽內, 注意水泵放置方向。 • 檢查水泵底部和水桶之間是否有異物。 • 檢查水桶和外桶之間是否有異物。 • 檢查水桶水量是否充足, 若不足, 請加水。
設備有流水聲	<ul style="list-style-type: none"> • 檢查濾芯保護袋是否拆掉。 • 檢查濾芯是否有異物堵塞, 請清理或更換濾芯。

如果所述操作未能解決故障, 請聯繫您的經銷商。

エラーの説明	解決策
LED が白色 / 青色 / 赤色に点灯し、水が流れない	<ul style="list-style-type: none"> インペラ（羽根車）がポンプ内で詰まっていないか確認してください。詰まっている場合、ポンプをクリーニングして下さい（「クリーニング」セクションを参照）。 内部タンクの水位を確認してください。必要に応じて水を入れます。
LED が白色 / 青色に点滅し、水が流れない	<ul style="list-style-type: none"> ポンプが内部タンクの溝に正しく取り付けられているか確認してください。 ポンプ底部と内部タンクの間に異物がないか確認してください。 内部タンクと外部タンクの間に異物がないか確認してください。 外部タンクの底に水が溜まっていないか確認してください。外部タンクが濡れている場合、乾燥してからご使用ください。
LED が赤色に点滅する	<ul style="list-style-type: none"> 水不足でアラームが鳴り、ポンプが停止します。水を入れてください。 使用する A/C アダプターの出力を確認してください（「製品仕様」セクションを参照）。 ポンプ底部と内部タンクの間に異物がないか確認してください。 内部タンクと外部タンクの間に異物がないか確認してください。
ライトが消え、水が流れない	<ul style="list-style-type: none"> 本製品と電源の接続を確認してください。 ボタンをクリックしてライトが点くか確認してください。 インペラ（羽根車）がポンプ内で詰まっていないか確認してください（「クリーニング」セクションを参照）。 内部タンクの水位を確認してください。必要に応じて水を入れます。
水流が減少する	<ul style="list-style-type: none"> 送水管、フィルタートレイ、上蓋の取り付けが正しくされているか確認してください。 スポンジの汚れを確認してください。必要に応じてクリーニングまたは交換してください。 インペラ（羽根車）がポンプ内で詰まっていないか確認してください。詰まっている場合、ポンプをクリーニングして下さい（「クリーニング」セクションを参照）。 内部タンクの水位を確認してください。必要に応じて水を入れます。
ひどくうるさい音がする	<ul style="list-style-type: none"> 水受けが正しく取り付けられているか確認してください。 インペラ（羽根車）がポンプ内で詰まっていないか確認してください。詰まっている場合、ポンプをクリーニングして下さい（「クリーニング」セクションを参照）。 内部タンクの水位を確認してください。必要に応じて水を入れます。
水が時々途切れる	<ul style="list-style-type: none"> 製品が間欠モードになっていませんか？ 間欠モードは 2 分ごとに水を供給します。絶えず水を供給したい場合は、ボタンをダブルクリックして標準モードに切り替えてください。 ポンプが内部タンクの溝に正しく取り付けられているか確認してください。 ポンプ底部と内部タンクの間に異物がないか確認してください。 内部タンクと外部タンクの間に異物がないか確認してください。 内部タンクの水位を確認してください。必要に応じて水を入れます。
水が溢れ出るような音がする	<ul style="list-style-type: none"> フィルターとフィルタートレイが外れていないか確認してください。 フィルターとスポンジの汚れを確認してください。必要に応じてクリーニングまたは交換してください。

記載されている解決策で不具合が解決しない場合は、販売店にお問い合わせください。

07 Product Specifications / Produktspezifikationen / Spécifications des produits / Especificaciones del producto / 産品規格 / 製品仕様

<p>EN Wireless Pump Pet Water Fountain (Porcelain Top and UVC Sterilizing Pump) Model: CF20 Volume: 2.0 L (68 oz.) Product Size: 193 × 193 × 149 mm Material: ABS / Porcelain Weight: 1.30 kg (2.87 lbs) Input Power: 5V ≙ 2 A Noise Level: <20 dB(A)</p>	<p>DE Wireless Pumpe Haustier Trinkbrunnen (Porzellanplatte und UVC Sterilisations Pumpe) Modell: CF20 Volumen: 2,0 L (68 oz.) Produktgröße: 193 × 193 × 149 mm Material: ABS / Porzellan Gewicht: 1,30 kg (2,87 lbs) Eingangsleistung: 5V ≙ 2 A Geräuschpegel: <20 dB(A)</p>
<p>FR Pompe sans Fil pour les Fontaines d'Eau Fraîche (Pompe au Plateau en Porcelaine et à la Stérilisation UVC) Modèle : CF20 Volume : 2,0 L (68 oz.) Taille du produit : 193 × 193 × 149 mm Matériau : ABS / Porcelaine Poids : 1,30 kg (2,87 lbs) Puissance d'entrée : 5V ≙ 2 A Niveau de bruit : <20 dB(A)</p>	<p>ES Fuente de Agua con Bomba Inalámbrica (Tapa de Porcelana y Bomba Esterilizadora UVC) Modelo: CF20 Volumen: 2.0 L (68 oz.) Tamaño del producto: 193 × 193 × 149 mm Material: ABS / Porcelana Peso: 1.30 kg (2.87 lbs) Potencia de entrada: 5V ≙ 2 A Nivel de ruido: <20 dB(A)</p>
<p>ZHT 霍曼無線水泵寵物飲水機 (陶瓷上蓋 & UVC 殺菌水泵) 產品型號: CF20 容量: 2.0 L (68 盎司) 產品尺寸: 193 × 193 × 149 mm 材質: ABS / 陶瓷 重量: 1.30 kg (2.87 磅) 輸入電壓: 5V ≙ 2 A 噪音水平: <20 dB(A)</p>	<p>JP ワイヤレスポンペットウォーターディスペンサー (セラミットレイ & UVC 殺菌ポンプ) モデル: CF20 容量: 2.0 L (68 オンス) 製品サイズ: 193 × 193 × 149 mm 材質: ABS / セラミック 重量: 1.30 kg (2.87 ポンド) 入力電源: 5V ≙ 2 A 騒音レベル: <20 dB(A)</p>

08 Warranty / Gewährleistung / Garantie / Garantía / 保固 / 保証

EN Dear customer, thank you for choosing Homerunpet Wireless Pump Pet Water Fountain. Please read the instructions below carefully before using: Homerunpet offers a one-year warranty from the original date of purchase and Homerunpet requires presentation of the original proof of purchase to ascertain the date. Replacement products or repaired parts will be warranted only for the unexpired portion of the original warranty. This warranty is valid only under normal operating conditions for which the unit is intended. This limited warranty does not apply to any defect resulting from negligence, accident, misuse, or any other reasons beyond Homerunpet's control, including but not limited to: failure to follow the product instructions and service manual, improper or inadequate maintenance, connection to improper power supply, unauthorized product modification, fire, lightning, flood, or other external causes. Be sure to maintain the appliance per the instructions. The motor is factory sealed; tampering with it will void the warranty. For warranty service and more information, please contact via Email: support@homerunpet.com.

DE Diese Garantie gilt nur unter den normalen Betriebsbedingungen, für die das Gerät bestimmt ist. Diese eingeschränkte Garantie gilt nicht für Defekte, die auf Fahrlässigkeit, Unfall, Missbrauch oder andere Gründe zurückzuführen sind, die außerhalb der Kontrolle von Homerunpet liegen, einschließlich, aber nicht beschränkt auf Nichtbeachtung der Produkthanweisungen und des Wartungshandbuchs, unsachgemäße oder unzureichende Wartung, Anschluss an eine falsche Stromversorgung, unbefugte Produktveränderung, Feuer, Blitzschlag, Überschwemmungen oder andere externe Ursachen. Achten Sie darauf, das Gerät gemäß den Anweisungen zu warten. Der Motor ist werkseitig versiegelt; bei Manipulationen erlischt die Garantie. Für Garantieleistungen und weitere Informationen wenden Sie sich bitte per E-Mail an support@homerunpet.com.

FR Cette garantie est subordonnée à une utilisation dans des conditions normales, tel que prévu pour l'appareil. Cette garantie limitée exclut toute défaillance résultant d'une négligence, d'un accident, d'une mauvaise utilisation ou de toute autre raison échappant au contrôle de Homerunpet, y compris, mais sans s'y limiter : le non-respect des instructions du produit et du manuel de service, un entretien insuffisant ou inadapté, le raccordement à une alimentation électrique inadaptée, toute modification du produit non autorisée, ou encore si l'appareil est soumis à un incendie, à la foudre, à une inondation ou toute autre cause externe. Veuillez à entretenir l'appareil conformément aux instructions. Le moteur est scellé en usine ; toute altération apportée à celui-ci annulera la garantie. Pour bénéficier du service de garantie et obtenir plus d'informations, veuillez nous contacter par e-mail à cette adresse : support@homerunpet.com.

ES Esta garantía es válida exclusivamente en condiciones operativas normales de uso previsto de la unidad. Esta garantía limitada no se aplica a cualquier defecto derivado de negligencia, accidente, mal uso o cualquier otra razón ajena al control de Homerunpet, incluyendo a título no limitativo: no seguir las instrucciones del producto y el manual de inspección, mantenimiento incorrecto o inadecuado, conexión a una fuente de alimentación inadecuada, modificación no autorizada del producto, fuego, rayos, inundaciones u otras causas externas. Asegúrese de realizar el mantenimiento del producto según las instrucciones. El motor está sellado de fábrica; su manipulación anulará la garantía. Para el servicio de garantía y más información, póngase en contacto por correo electrónico en la dirección: support@homerunpet.com.

ZHT 親愛的客戶，感謝您選擇我公司的霍曼無線水泵寵物飲水機。使用前請認真閱讀以下說明：霍曼提供自原始購買日起一年的保固，並且霍曼需要出示原始購買憑證以確定日期。更換的產品或維修零件將僅針對原保固的未到期的部分提供保固。本保固在按照預期用途正常操作條件下有效。本保固不適用於因疏忽、人為事故、錯誤使用或超出霍曼控制範圍的任何其他原因而導致的任何毀損，包括但不限於：未遵循產品說明和服務手冊，維護不當或維護不及時，連接到不正確的電源，未經授權的產品修改、火災、閃電、洪水或其他外部原因。必須按照本說明對機器進行維護。水泵出廠時已密封，篡改將使保固失效。有關保固服務和更多信息，請聯繫 hi@homerunpet.com。

JP お客様各位、当社の Homerunpet ワイヤレスポンプペットウォーターディスペンサー」をお選びいただき、誠にありがとうございます。お使いになる前に以下の内容をよくお読みください。本製品は、ご購入日から1年間の保証サービスを提供しております。保証サービスの提供には、ご購入日を証明できる領収書、レシートの提示が必要です。交換した製品または修理後の製品については、最初のご購入時の保証期間が適用されます。この保証は、正常な使用状態で故障した場合のみ有効です。お客様の過失、事故、誤使用に起因する損傷または弊社が制御できない以下の場合については適用されません。本体ラベル、ユーザーガイドに従わなかった。不適切なメンテナンス。不適切な電源の接続や不当な改造。火災、落雷、洪水、その他の外的要因。また、本製品のモーターは工場で密封されており、改ざんすると保証が無効になります。保証サービスの詳細についてはこちらにお問い合わせください。 support.japan@homerunpet.com。

Designed and Manufactured By:
Shenzhen Qianhai Homerun Smart Technology Co., Ltd.
582 Huangpu East Avenue, Tianhe District, Guangzhou, China

MADE IN CHINA

MORE INFORMATION
HOMERUNPET.COM

