



# HERRNHUTER®

## Assembly instructions for A13 plastic star for indoor and outdoor use

Dear customer,

We congratulate you on your decision to buy this product from the Herrnhut Stars® Factory and thank you for choosing our product. We hope you enjoy it and have many enjoyable and uplifting moments with it.

The Herrnhut Star Company

### 1. YOUR PRODUCT

Size: A13 Ø 130 cm (51 inch)

Colours: yellow, white, red, green, yellow/red, white/red

Material: plastic (type A)

### 2. CONTENTS OF THIS SET

Model A13:

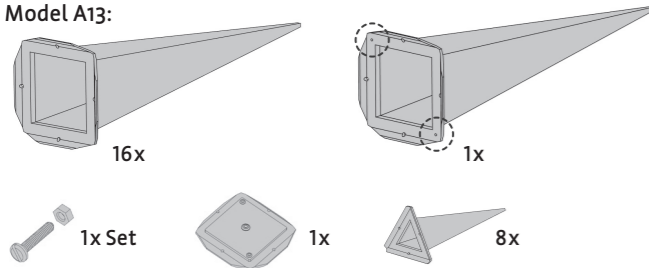

17 square points (1 with two additional diagonal holes), 8 triangular points, a set of bolts and nuts, 1 cover plate, 1 cord

**Please note:** Be aware of the colour scheme of bicoloured stars according to the following picture.

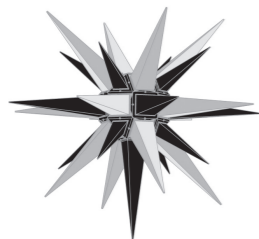

### 3. ASSEMBLY INSTRUCTIONS

1. Start the assembly by using the lowest square point (with the two additional diagonal holes), whose frame should be in full view the whole time. Fasten 4 more square points on the inside of the frame of the lowest square point (into the frame) by putting one on top of the other and connecting them by using the bolts and nuts.

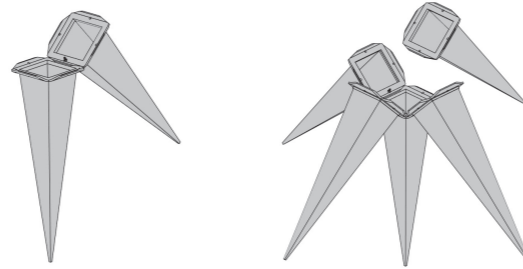

2. Now the gaps between the 4 square points will be closed by 4 triangular points. The 4 triangular points should be assembled outside, onto the frames of the four square points.

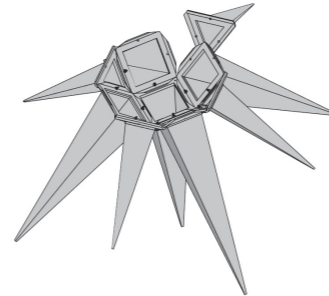

3. Now you can fix the cord. Cut the cord into two equal parts, knot one end of each part and thread the cord from outside to inside through the two diagonal holes of the lowest square point.

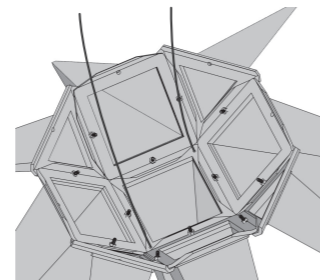

4. Now fasten a ring of 8 square points onto the finished lower half of the star. Please start above a triangular point and fasten the first square point inside the frame of this triangular point. The second square point should be fastened outside, the next inside and so on until the ring is closed. Then thread the ends of the cord through the clips of the middle ring.

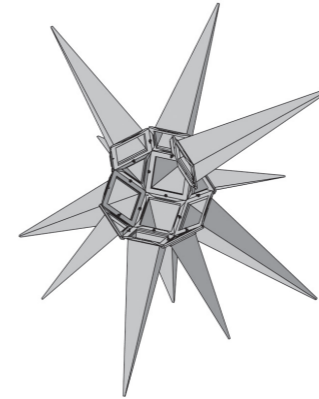

5. The upper half has to be assembled as a mirror image of the lower half. Please start with a square point and fasten it inside on the frame of another square point. Then fasten a triangular point outside on the frame of a square point and continue until the ring is closed.

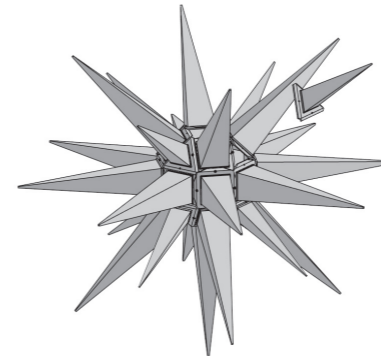

6. The remaining square opening of the star will be closed by the cover plate. If you use our accessory E27 socket with cable, the cover plate is already preinstalled. Otherwise you need an electrician to install a cable and bulb socket with the cover plate delivered. Thread the ends of the cord through the diagonal holes of the cover plate. Thread 4 bolts from inside to the outside through the four available holes in the star and fasten them by using 4 nuts.

Now put the bulb into the opening of the star and fasten the plate to the top of the 4 bolts using 4 more nuts.

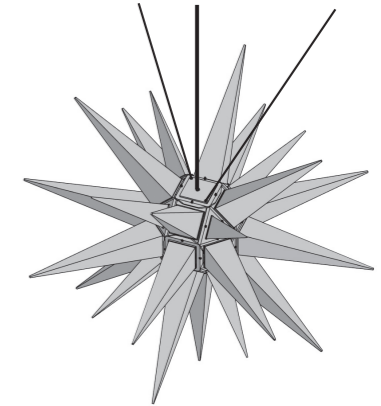
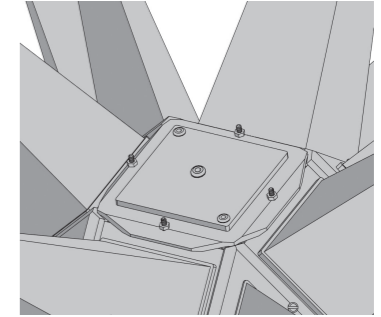

### 4. SAFETY INSTRUCTIONS

1. To illuminate the star we recommend our lighting set for plastic stars: cable 10m long, E27 socket
2. Never use a bulb that is more than 100 Watts.
3. Before you use the star make sure there is enough space between the bulb and the star. Under no circumstances should they touch each other.
4. Never hang up the star only on the cable, always use the cord.
5. Make sure that the star always hangs free.
6. The star may be only used for decoration. It is not a toy.
7. Please store the star in a dry place and avoid high temperatures.

Herrnhuter Sterne GmbH  
Oderwitzer Straße 8 · 02747 Herrnhut  
Tel. +49-35873 3640 · Fax +49-35873 36435





# HERRNHUTER®

## Aufbauanleitung A13

Kunststoffstern für den Innen- und Außenbereich

Werter Kunde,

vielen Dank, dass Sie sich für dieses Produkt aus der Herrnhuter Sterne® Manufaktur entschieden haben. Wir wünschen Ihnen viel Freude und stimmungsvolle Momente.

Ihre Herrnhuter Sterne GmbH

### 1. IHR PRODUKT

**Größen:** A13 (Ø 130 cm)

**Farben:** Gelb, Weiß, Rot, Grün, Gelb/Rot, Weiß/Rot

**Material:** Kunststoff (Typ A)

### 2. INHALT DIESES SETS

Modell A13:

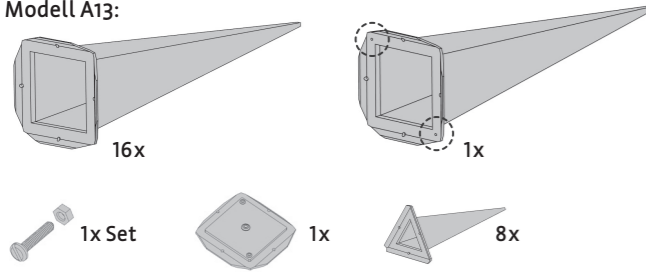

17 viereckige Zacken (1 davon diagonal gebohrt), 8 dreieckige Zacken, 1 Set mit Schrauben und Muttern, 1 Abdeckplatte  
1 Aufhängekordel weiß

Bitte beachten Sie bei zweifarbigem Stern die Farbanordnung gemäß folgender Abbildung.

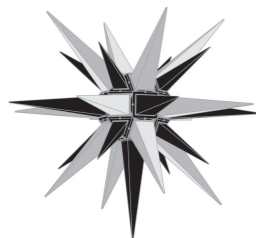

### 3. ANLEITUNG ZUM AUFBAU

1. Beginnen Sie die Montage mit der untersten viereckigen Zacke (Zacke mit zusätzlichen Löchern in der Diagonale), deren Rahmen komplett sichtbar bleibt. Dafür schrauben Sie 4 weitere Viereckzacken innen an den Rahmen. Die Schraube wird von außen durch 2 übereinanderliegende Löcher gesteckt und innen mit den Muttern befestigt.

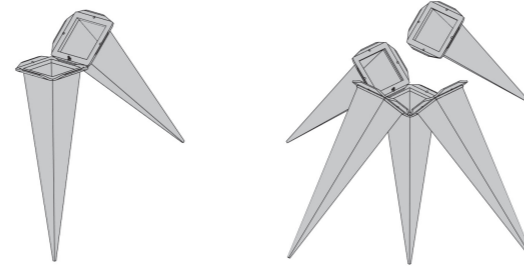

2. Nun werden die Lücken zwischen den 4 Viereckzacken mit je einer dreieckigen Zacke geschlossen. Diese Zacken werden außen auf die Rahmen der benachbarten Viereckzacken geschraubt.

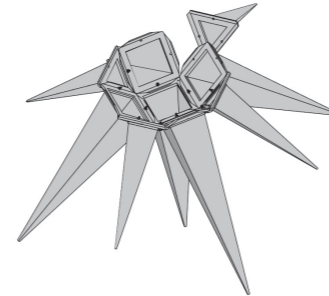

3. Jetzt wird bereits die Aufhängeschnur befestigt. Dazu teilen Sie die Kordel in zwei gleich lange Stücke. Machen Sie jeweils an einem Ende der Kordeln einen Knoten und ziehen Sie beide Kordeln von außen nach innen durch die diagonal gebohrten Löcher der untersten Zacke.

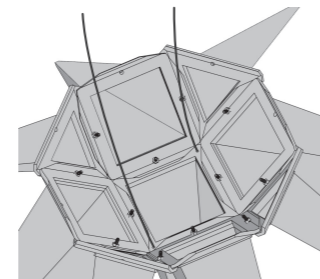

4. Jetzt wird ein Ring aus 8 Viereckzacken an die entstandene untere Hälfte des Sterns montiert. Beginnen Sie über einer Dreieckzacke, an deren Rahmen Sie innen eine Viereckzacke befestigen. Die nächste Viereckzacke wird außen, die dritte Viereckzacke wieder innen befestigt usw. – bis der Ring geschlossen ist.

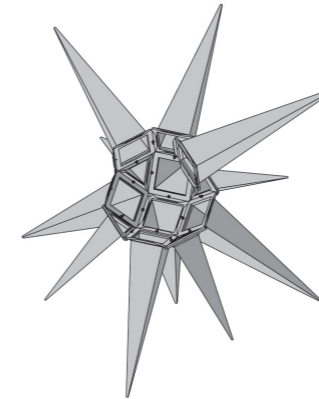

5. Die obere Hälfte des Sternes wird spiegelbildlich zur unteren montiert. Beginnen Sie dazu mit einer Viereckzacke, die Sie innen an den Rahmen einer Viereckzacke montieren. Dann befestigen Sie eine Dreieckzacke, die Sie außen auf den Rahmen der darunter liegenden Viereckzacke schrauben. So werden abwechselnd Dreieck- und Viereckzacken montiert, bis der Ring geschlossen ist.

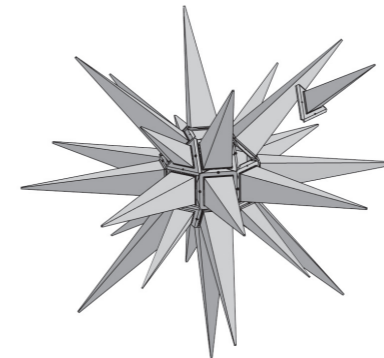

6. Die noch verbleibende quadratische Öffnung wird mit der Abdeckplatte geschlossen. Dazu lassen Sie die Abdeckplatte von einem Fachmann an ein passendes Kabel für den Außenbereich montieren. Die Platte ist bei unserem Zubehör E27 bereits montiert. Ziehen Sie dann die beiden Enden der Aufhängeschnur durch die Diagonallöcher der Platte. Stecken Sie 4 Schrauben von innen durch die freigebliebenen Löcher am Stern und befestigen Sie diese mit Muttern.

Nun stecken Sie das Beleuchtungskabel mit dem Leuchtmittel voran in die Öffnung, fixieren die Platte auf den 4 Schrauben und befestigen diese mit 4 weiteren Muttern.

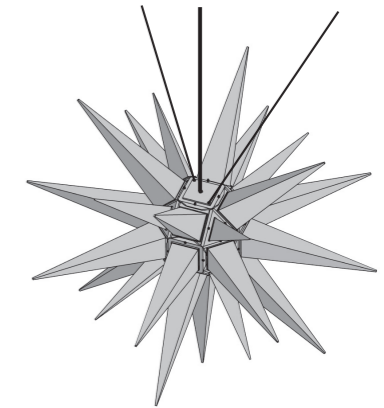
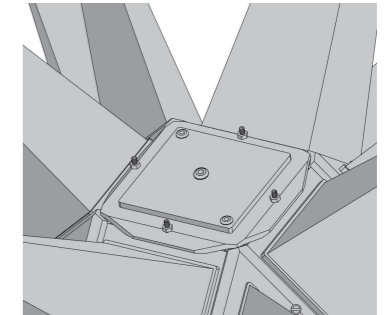

### 4. SICHERHEITSHINWEIS

1. Als Stromquelle empfehlen wir Ihnen unser Beleuchtungsset für Kunststoffsterne: Kabel 10 m und E27 Fassung
2. Das verwendete Leuchtmittel darf 100 W nicht überschreiten.
3. Das Leuchtmittel muss in der Mitte des Sternkörpers hängen.
4. Befestigen Sie den Stern niemals nur am Kabel (Absturzgefahr).
5. Achten Sie beim Aufhängen des Sterns darauf, dass der Stern nicht gegen ein Hindernis stoßen kann (Bruchgefahr).
6. Der Stern ist ein Dekorationsmittel, kein Spielzeug.
7. Lagern Sie den Stern nach der Verwendung trocken und dunkel und setzen Sie ihn keinen extremen Temperaturen aus.

Herrnhuter Sterne GmbH  
Oderwitzer Straße 8 · 02747 Herrnhut  
Tel. +49-35873 3640 · Fax +49-35873 36435

