

品番	適用ドア寸法 DW×DHmm	ドア重量 kg以下
181Z-90	800×1800	30

本図はストップ付、右開きを示す。
ストップ角度は、制限角度より2~3°
小さく設定して下さい。

Z型使用範囲 寸法(U)
17~25

寸法(U)が規定外の場合は、制限角度が変わります。
丁番をご使用の場合は、ドア面から丁番中心までの
寸法(U)がピボットヒンジと同じ寸法のものを使用
して下さい。
中心吊りピボットヒンジをご使用の場合、取付位置は
ご相談下さい。

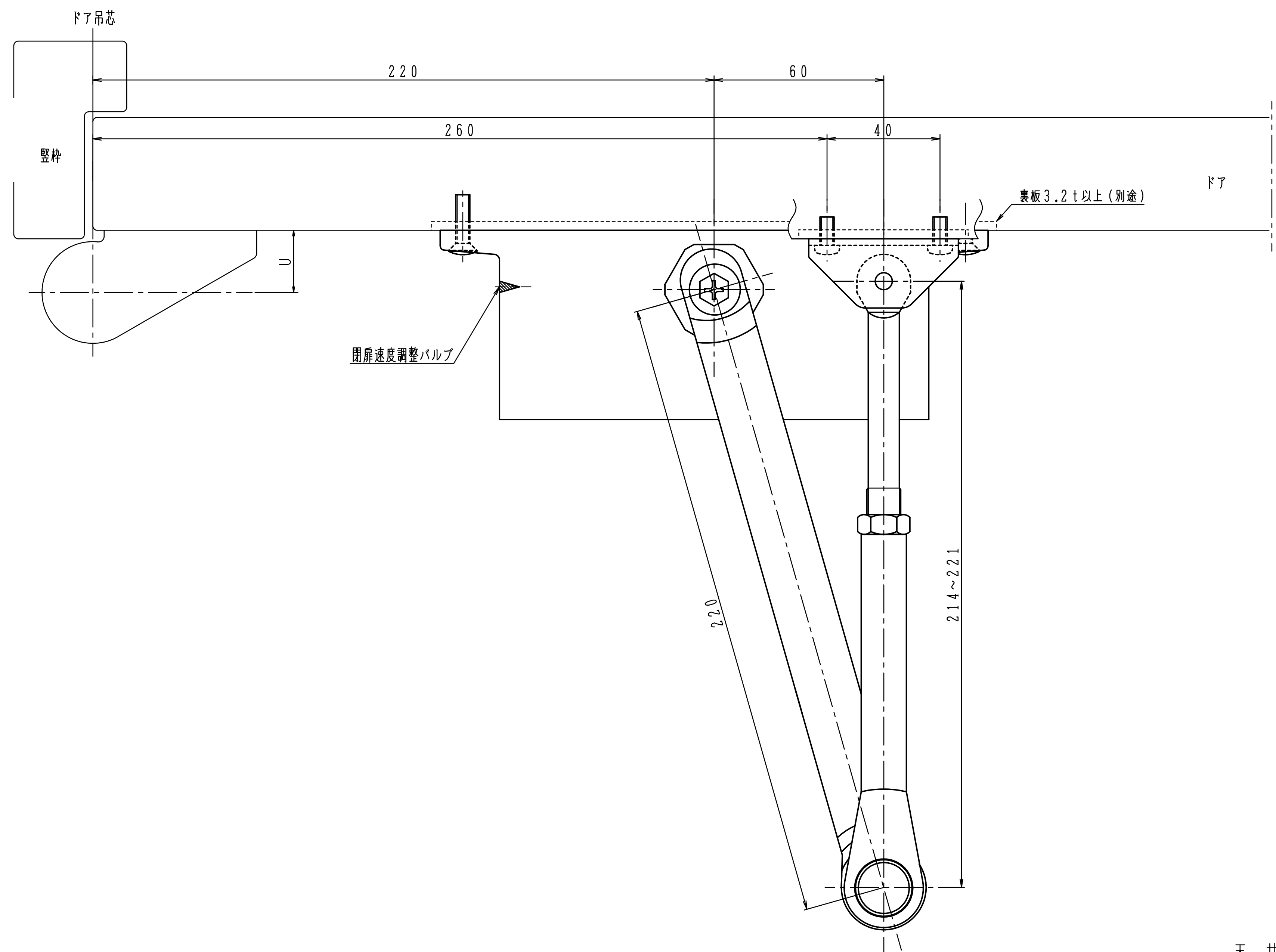

品番	適用ドア寸法 DW×DHmm	ドア重量 kg以下
181Z-120	800×1800	30

本図はストップ付、右開きを示す。
ストップ角度は、制限角度より2~3°
小さく設定して下さい。

Z型使用範囲 寸法(U)
17~25

寸法(U)が規定外の場合は、制限角度が変わります。
丁番をご使用の場合は、ドア面から丁番中心までの
寸法(U)がピボットヒンジと同じ寸法のものを使用
して下さい。
中心吊りピボットヒンジをご使用の場合、取付位置は
ご相談下さい。

