

eMag 50 HD

Bedienungsanleitung
für die elektronische Lupe

DE

Service und Unterstützung

Setzen Sie sich mit Ihrem Hilfsmittelanbieter in Verbindung, wenn Sie technische Unterstützung für Ihre eMag 50 HD benötigen. Bevor Sie dies tun, sollten Sie das Kapitel „Problembehandlung“ (Seite 30) lesen.

Hinweis: Dieses Gerät verfügt über keine Komponenten, die vom Anwender/von der Anwenderin gewartet werden können. Durch jeden nicht autorisierten Versuch, interne Komponenten zu warten oder zu ersetzen, erlischt die Gewährleistung.

Bedienungsanleitung

Lieferant:

A. SCHWEIZER GmbH
Hans-Böckler-Straße 7
91301 Forchheim
www.schweizer-optik.de

Herzlichen Glückwunsch zum Erwerb der eMag 50 HD. Mit dieser elektronischen Handlupe vergrößern Sie Texte und Objekte vom 2-fachen bis zum 14-fachen der Originalgröße. Die eMag 50 HD ist mit einem LCD-Display (16:9 Format) ausgestattet mit 12,7cm (5") Bildschirmdiagonale. Wir wünschen Ihnen viel Freude mit diesem hochwertigen Gerät.

Die in diesen Unterlagen enthaltenen Angaben und Daten können ohne vorherige Ankündigung geändert werden. Ohne ausdrückliche schriftliche Erlaubnis der A. SCHWEIZER GmbH darf kein Teil dieser Unterlagen für irgendwelche Zwecke vervielfältigt oder übertragen werden, unabhängig davon, auf welche Art und Weise oder mit welchen Mitteln, elektronisch oder mechanisch, dies geschieht.

Copyright © 06/2022, A. SCHWEIZER GmbH. Alle Rechte vorbehalten.

| | | | |
|---|-----------|---|-----------|
| eMag 50 HD auf einen Blick | 6 | Optionale Farbkombinationen | 21 |
| Zweckbestimmung, klinischer Nutzen, beabsichtigte Anwender, beabsichtigte Verwendungsumgebung | 6 | Bild aufnehmen | 22 |
| Leistungsmerkmale | 7 | LED-Lichter abschalten | 22 |
| Komponenten der eMag 50 HD | 8 | Verwendung von Leselinie oder Textmaske | 23 |
| Schnellstart | 10 | Anzeige der Leselinie | 23 |
| eMag 50 HD aufladen | 12 | Anzeige der Textmaske | 24 |
| LED-Anzeige „Akkustatus“ | 13 | Speichermodus | 25 |
| Beschreibung der Tasten | 14 | Symbole im Speichermodus | 25 |
| Öffnen und Schliessen des Griffes | 15 | Ansicht gespeicherter Aufnahmen | 26 |
| Öffnen des Leseständers | 16 | Speichern und Löschen eines Bildes | 26 |
| Funktionen | 17 | Speichern und Löschen eines Bildes bei vollem Speicher | 27 |
| Vergrößerung von echten Bildern | 17 | Aufnahmen mit einem USB-Kabel auf einen Computer übertragen | 28 |
| Vergrößerung aufgenommener und gespeicherter Bilder | 17 | Aufnahmen mit einem USB-Kabel auf die eMag 50 HD übertragen | 29 |
| Farbkombinationen wechseln | 18 | Problembehandlung | 30 |
| Wechsel zwischen der zuletzt verwendeten Farbkombination und Echtfarbe | 18 | Technische Daten | 32 |
| Anzeige mehrerer Farbkombinationen | 19 | Sicherheit und Wartung | 33 |
| Farbkombinationen zurücksetzen | 20 | Reinigung des eMag 50 HD Gehäuses | 33 |
| Farbkombinationen | 20 | Reinigung des eMag 50 HD LCD-Displays | 34 |
| Standardfarbkombinationen | 20 | Sicherheitshinweise zu Akkus | 34 |
| | | Zeichenerklärung | 35 |

eMag 50 HD auf einen Blick

Zweckbestimmung

Dieses elektronische Gerät dient zur elektronischen Vergrößerung von Gegenständen oder zum Lesen von Drucksachen im täglichen Gebrauch.

Klinischer Nutzen

Dieses elektronische Gerät trägt im Bereich der täglichen Aufgaben dazu bei, Unabhängigkeit zu schaffen, die Produktivität zu steigern und das Selbstwertgefühl zu verbessern.

Beabsichtigte Anwender

Dieses Gerät ist für Personen mit Sehbeeinträchtigung oder andere Personen bestimmt, die vergrößerten Text, Bilder oder Objekte ansehen möchten.

Beabsichtigte Verwendungsumgebung

Dieses Gerät ist für die Verwendung zu Hause, im Büro und für unterwegs gedacht, um Bilder und Texte für den Anwender zu vergrößern und zu verbessern.

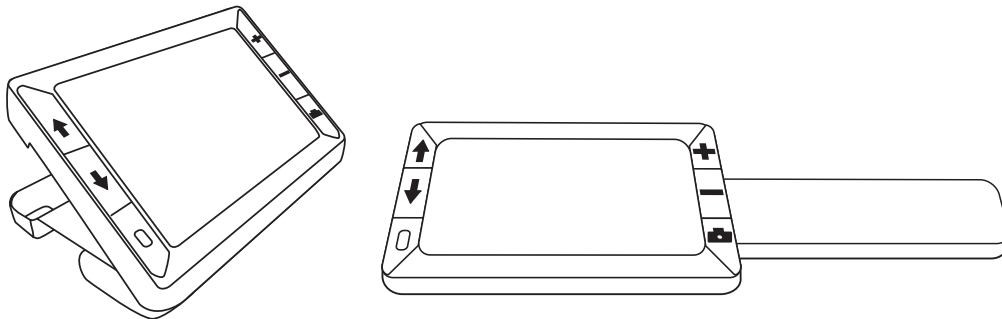

Leistungsmerkmale

Bevor man die eMag 50 HD zum ersten Mal einsetzen kann, müssen die Akkus aufgeladen werden. Einmal vollständig aufladen dauert etwa 3,5 Stunden.

Die eMag 50 HD ist eine tragbare, elektronische Handlupe, die Gegenstände auf das **2- bis 14-fache vergrößern** kann. Die integrierte 5-Megapixel Autofokus-Kamera bietet Bilder in scharfer **HD-Qualität**, die ganz einfach auf dem vollfarbigen **5-Zoll LCD-Monitor** angeschaut werden können. Die eMag 50 HD unterstützt 5 Standard-farbeinstellungen. 15 weitere **Kontrastfarben** können einfach aktiviert werden.

Die eMag 50 HD hat sowohl einen integrierten, **zusammenklappbaren Griff als auch einen Leseständer**. Der Griff gibt Ihnen die Möglichkeit, die Lupe nah an einen Gegenstand zu halten, die Vergrößerungstaste für stufenlosen Zoom von 2-bis 14-fach zu drücken, um dann das Bild auf dem Monitor festzuhalten. Wenn Sie möchten, können Sie bei Bedarf die **Vergrößerung** noch anpassen. Dies ist ideal, um Bekleidungsschildchen, Rezepte, Preisschilder, Quittungen, Visitenkarten etc. anzuschauen.

Mit dem geöffneten **Leseständer** können Sie die eMag 50 HD direkt auf ein Dokument legen und gedruckten Text oder Bilder in Zeitschriften, Katalogen, Speisekarten, Fotos oder anderen Druckerzeugnissen ansehen.

Die eMag 50 HD kann bis zu **80 Aufnahmen speichern** und ablegen, die mit einer einfachen USB-Verbindung auf einen Computer kopiert werden können.

Die eMag 50 HD verfügt zudem über eine **Leselinie und Textmaske**, die Sie nach Bedarf selbst aktivieren und verwenden können, um sich beim Betrachten eines Bildes oder Textes auf dem LCD Monitor schnell zurecht zu finden.

Komponenten der eMag 50 HD

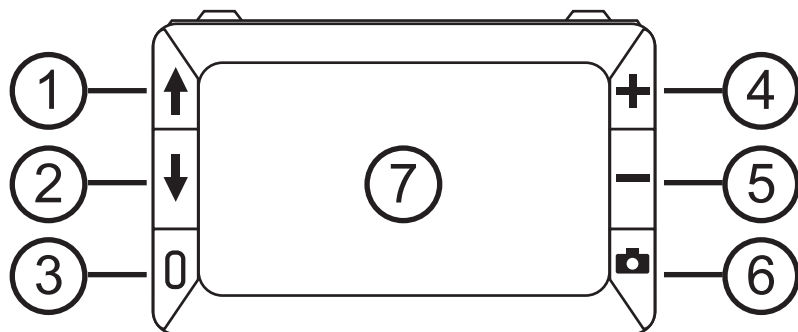

- 1 Farbauswahl aufwärts (blau)
- 2 Farbauswahl abwärts (blau)
- 3 Ein-/Ausshalter (grün/gelb)
- 4 Vergrößerung (gelb)
- 5 Verkleinerung (gelb)
- 6 Bild aufnehmen (rot)
- 7 LCD Bildschirm

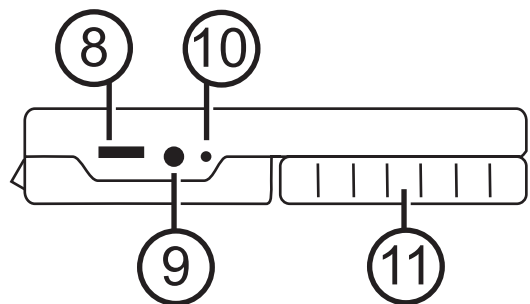



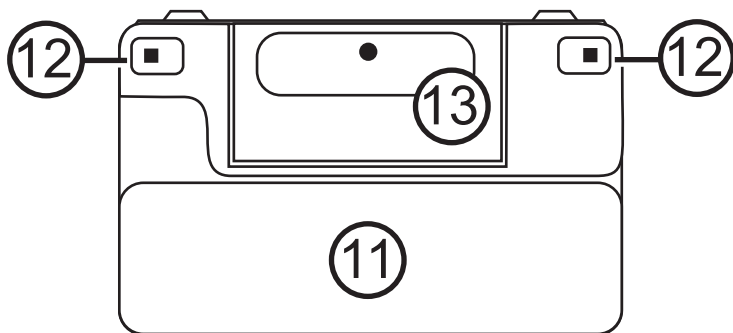



- 8 USB-Anschluss (Mikro-USB)
- 9 Anschluss Ladegerät (5V; 2,4A)
- 10 LED-Anzeige Akkustatus
- 11 Haltegriff in geschlossener Position



- 11 Haltegriff in geschlossener Position
- 12 LED-Lichter
- 13 Kamera (5 MP)

Schnellstart

Im Folgenden finden Sie die Schritte, um Ihre eMag 50 HD schnell einzurichten und zum ersten Mal zu verwenden.

1. Stellen Sie sicher, dass das Gerät aufgeladen ist (siehe Seite 12/13).
2. Schalten Sie Ihre eMag 50 HD an, indem Sie die grün-gelbe Taste  drücken (siehe Seite 14).
3. Fahren Sie mit einer der folgenden Optionen fort:
 - Drehen und ziehen Sie den Griff aus, um die eMag 50 HD wie ein Vergrößerungsglas zu halten und zu verwenden. Dies ist sinnvoll, wenn es notwendig ist, Etiketten oder Kleingedrucktes auf Dosen, Verpackungen, Medikamenten etc. zu vergrößern und zu lesen (siehe Seite 15).
 - Öffnen Sie den Leseständer und setzen Sie die eMag 50 HD auf ein flaches Dokument wie z.B. eine Zeitung oder Zeitschrift, eine Rechnung oder Quittung, einen Brief oder Ähnliches (siehe Seite 16).
4. Passen Sie die Vergrößerung mit den gelben Tasten ( oder ) an (siehe Seite 17).
5. Wählen Sie eine Farbkombination ( oder ) der Kontrastfarben, die am besten Ihren Sehbedürfnissen entspricht (siehe Seiten 18/19).
6. Nehmen Sie das Bild auf dem LCD Monitor auf , so dass Sie sich Zeit lassen können, um Details im Bild zu erkennen (siehe Seite 22).
7. Speichern Sie das Bild oder kehren Sie zur Normalansicht  zurück (siehe Seite 26).

Sobald Sie sich mit den eMag 50 HD-Grundfunktionen vertraut gemacht haben, probieren Sie die folgenden **weitergehenden Funktionen** aus:

- Schalten Sie die **LED-Leseleuchten an und aus**, um Glanz und Reflektionen zu vermeiden, wenn Sie Fotos oder glänzende Zeitschriften anschauen (siehe Seite 22).
- Verwenden Sie die **Leselinie oder Textmaske**, die Ihnen helfen beim Lesen eines Textes an der richtigen Stelle zu bleiben (siehe Seite 23/24).
- Sie können **Bilder speichern, anschauen** und auf der eMag 50 HD gespeicherte Bilder wieder löschen. (siehe Seite 26/27).
- Für zusätzlichen Speicherplatz **kopieren Sie Bilder von der eMag 50 HD auf Ihren Computer**. (siehe Seite 28).

eMag 50 HD aufladen

Hinweis: Um die eMag 50 HD zu laden, muss das mitgelieferte Ladekabel verwendet werden. Es kann nicht an der USB-Schnittstelle des Computers geladen werden.

1. Stecken Sie ein Ende des Ladekabels in die eMag 50 HD und das andere Ende in die Steckdose (1).

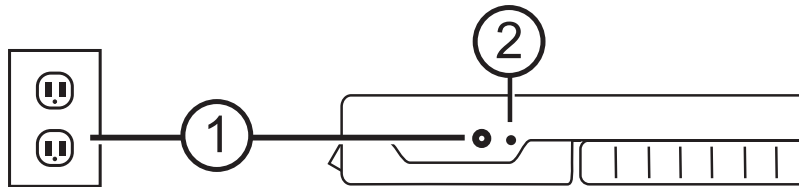





2. Die grün blinkende LED-Anzeige zeigt an, dass der Akku aufgeladen wird (2).
3. Sobald der Akku aufgeladen ist, hört die LED auf zu blinken und leuchtet dauerhaft grün. Entfernen Sie das Ladegerät von der eMag 50 HD. Die LED-Anzeige „Akkustatus“ erlischt. Jetzt können Sie die eMag 50 HD ungefähr 3 Stunden ununterbrochen verwenden. Sobald der Akku fast leer ist, blinkt die LED-Anzeige „Akkustatus“ rot. Schließen Sie das Ladegerät an, um die Akkus wieder aufzuladen.

Hinweis: Bitte beachten sie, dass die eMag 50 HD nach 30 Minuten in den Energiesparmodus wechselt (Bildschirm schaltet sich ab), wenn in dieser Zeit keine Taste betätigt wird. Drücken Sie den grün-gelben Ein/Aus-Schalter , um die eMag 50 HD wieder zu aktivieren.

LED-Anzeige „Akkustatus“

- Grün leuchtend:** Akkus sind aufgeladen, das Ladegerät ist angeschlossen.
- Grün blinkend:** Akkus werden aufgeladen, das Ladegerät ist angeschlossen.
- Rot blinkend:** Niedriger Akkustatus.
- Rot leuchtend:** Fehler: Entfernen Sie das Ladegerät, warten Sie ein paar Sekunden und schließen Sie das Ladegerät erneut an.

Beschreibung der Tasten

- Ein/Aus (Grün/Gelb):  Drücken zum Einschalten, erneutes Drücken zum Ausschalten.
- Vergrößerung (Gelb):  Drücken und halten für stufenlose Vergrößerung bei Normalansicht. Drücken und loslassen, um aufgenommene Bilder schrittweise zu vergrößern oder zu verkleinern.
- Farbauswahl (Blau):  Mit Drücken bewegen Sie sich durch Standardfarbeinstellungen sowie weitere 15 Farbkombinationen. Für eine komplette Übersicht siehe Seite 20/21.
- Bild aufnehmen (Rot):  Drücken, um das aktuelle Bild aufzunehmen. Erneutes Drücken schaltet die Funktion „Bild aufnehmen“ wieder aus und kehrt zur Normalansicht zurück.

Öffnen und Schließen des Griffes

Der Griff lässt sich in 2 Positionen öffnen, so dass die eMag 50 HD wie ein Vergrößerungsglas gehalten werden kann.

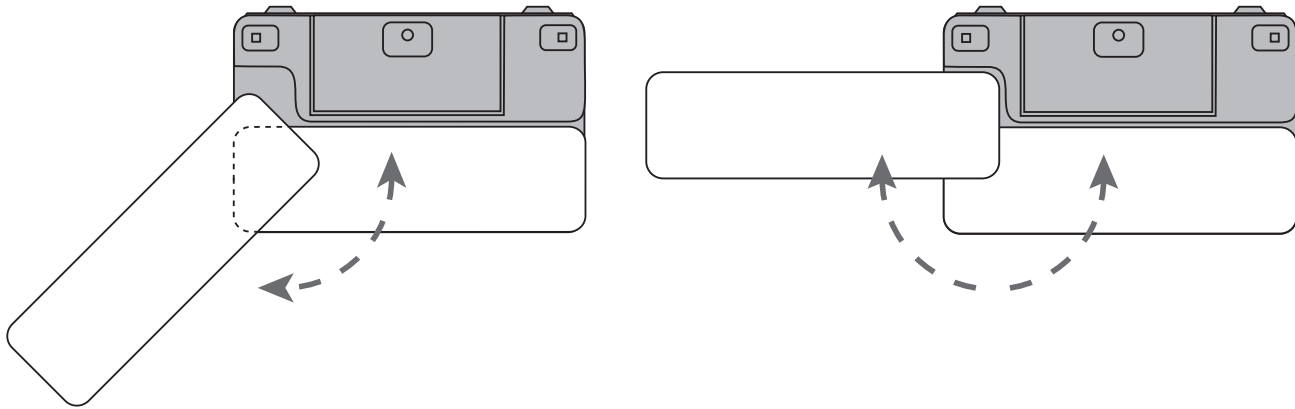

Öffnen des Leseständers

Die eMag 50 HD verfügt auch über einen Leseständer, der – sowie das Gerät auf einem Dokument positioniert ist – Ihnen erlaubt, einen Artikel aus einer angenehmen und gleichbleibenden Entfernung zu lesen.

1. Schieben Sie die obere Bildschirmkante der eMag 50 HD mit dem Daumen in eine Richtung, während Sie mit dem anderen Daumen einen der Knöpfe (2a oder 2b) in die entgegengesetzte Richtung drücken.
2. Die eMag 50 HD wird durch eine Feder bis zur kompletten Lese-Position geöffnet. Falls die eMag 50 HD ausgeschaltet ist, wird sie automatisch angeschaltet, sobald man den Leseständer öffnet.
3. Stellen Sie als nächstes die eMag 50 HD auf einen flachen Artikel wie z.B. ein Foto oder Dokument, um es anzuschauen und zu lesen.
4. Wenn Sie den Leseständer schließen, schaltet sich das Gerät automatisch ab.

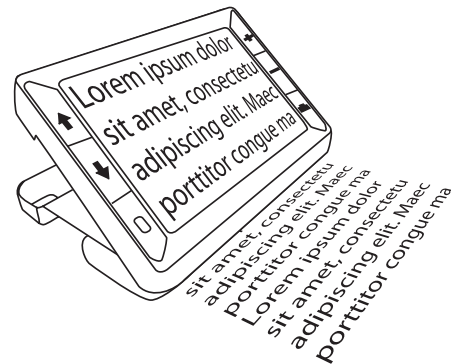
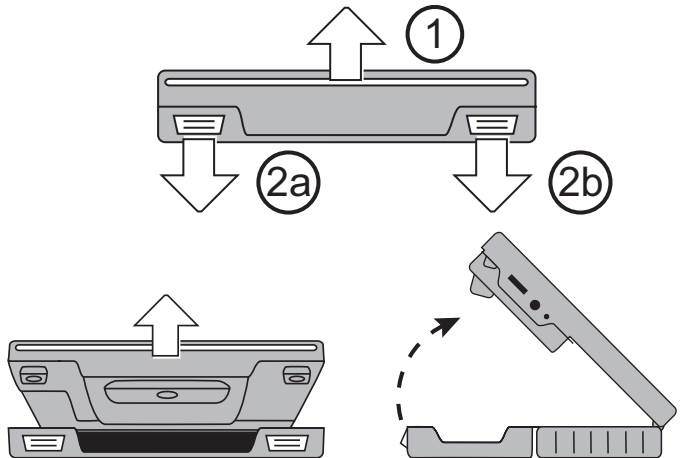

Funktionen

Vergrößerung von echten Bildern

Beim Betrachten echter Bilder kann der stufenlose Zoom von 2- bis 14-fach verwendet werden.

- Drücken und halten Sie die gelbe PLUS Taste **+** zum Vergrößern.
- Drücken und halten Sie die gelbe MINUS Taste **-** zum Verkleinern.

Vergrößerung aufgenommener und gespeicherter Bilder

Sie können ein Bild auf dem LCD-Display fixieren und abspeichern. Wenn Sie ein aufgenommenes oder gespeichertes Bild anschauen, können Sie dieses schrittweise vergrößern oder verkleinern, indem Sie die gelben Tasten (**+** oder **-**) drücken.

Die Vorgehensweise, um ein Bild aufzunehmen, finden Sie unter **Bild aufnehmen** (siehe Seite 22).

Um zu den gespeicherten Bildern zu gelangen, gehen Sie zu **Speichern und Löschen eines Bildes** (siehe Seite 26).

Farbkombinationen wechseln

Eine Farbkombination sind voreingestellte Farben (zum Beispiel gelber Text auf blauem Hintergrund), die Sie beim Einsatz der eMag 50 HD selbst wählen können.

Die eMag 50 HD hat 5 Grundeinstellungen sowie 15 zusätzliche Farbkombinationen. Eine vollständige Liste finden Sie unter **Farbkombinationen** (siehe Seite 20/21).

Drücken Sie die blauen Pfeiltasten (↑ oder ↓), um die bestehende Farbkombination auf dem LCD Monitor zu ändern. Der blaue AUFWÄRTS-Pfeil ↑ blättert in die eine Richtung durch die Liste der Farbkombinationen, während der blaue ABWÄRTS-Pfeil ↓ in die andere Richtung durch die Liste geht.

Wechsel zwischen der zuletzt verwendeten Farbkombination und Echtfarbe





Die eMag 50 HD bietet den Komfort, schnell von der zuletzt verwendeten Farbkombination zur Echtfarbe zu wechseln – oder umgekehrt. Diese Abkürzung ist sinnvoll, wenn man ein Echtbild anschaut (zum Beispiel während man ein Dokument hält und liest) und eine Farbkombination verwendet, die für Sie den besten Kontrast bietet. Falls es für Sie notwendig ist, die eMag 50 HD zu einem anderen Teil des Dokuments zu bewegen, kann es für Sie einfacher sein zur Echtfarbe zu wechseln, zur neuen Stelle zu gehen und dann wieder zur gewählten Farbkombination zu wechseln, um weiterzulesen. Um dies zu tun gehen Sie so vor:

- Drücken und halten Sie die grün-gelbe Taste  und drücken Sie den blauen ABWÄRTS-Pfeil ↓.
- Der Monitor wechselt von einem Modus zum anderen.
- Um wieder zurück zu wechseln, wiederholen Sie die Tastenabfolge.

Anzeige mehrerer Farbkombinationen

Die eMag 50 HD hat 5 Standardfarbkombinationen. Sie können aber auch aus weiteren 15 Farbkombinationen auswählen und diese aktivieren. Sobald eine Farbkombination verfügbar ist, können Sie sie leicht mit den blauen Pfeiltasten (↑ oder ↓) ansteuern.

Um weitere Farbkombinationen hinzuzufügen oder zu entfernen:

1. Drücken und halten Sie die grün-gelbe Taste  und drücken Sie dann den blauen AUFWÄRTS-Pfeil ↑, um in die Auswahl der Farbkombination zu gelangen. Das markierte Kontrollkästchen zeigt an, dass die aktuelle Farbkombination aktiviert ist.
2. Zum Löschen der aktuellen Farbkombination, drücken Sie den blauen ABWÄRTS-Pfeil ↓, während Sie die grün-gelbe Taste  WEITERHIN DAZU gedrückt halten. Diese Tastenfolge leert das Kontrollkästchen .
3. Um die nächste Farbkombination auszuwählen, drücken Sie den blauen AUFWÄRTS-Pfeil ↑, während Sie die grün-gelbe Taste  weiterhin gedrückt halten.
 - Falls das Kontrollkästchen ausgewählt wurde , ist die Farbkombination aktiviert.
 - Falls das Kontrollkästchen leer ist , ist die Farbkombination deaktiviert.
4. Um eine Farbkombination zu aktivieren oder zu deaktivieren, drücken Sie den blauen ABWÄRTS-Pfeil ↓, während Sie weiterhin die grün-gelbe Taste  gedrückt halten, um das Kontrollkästchen auszuwählen oder zu leeren.
5. Wiederholen Sie Schritte 3 und 4, um weitere Farbkombinationen hinzuzufügen oder zu entfernen.
6. Sobald Sie die Farbkombinationen ausgewählt haben, lassen Sie alle Tasten los. Jede Änderung der Farbkombination wird gespeichert, und das Gerät kehrt zum normalen Bedienmodus zurück.

Farbkombinationen zurücksetzen

Falls Sie optionale Farbkombinationen hinzugefügt oder entfernt haben, können Sie die eMag 50 HD immer auf die 5 Standardfarbkombinationen zurücksetzen:

Drücken und halten Sie gleichzeitig die grün-gelbe Taste  und den blauen AUFWÄRTS-Pfeil  15 Sekunden lang.

Farbkombinationen

Es gibt 5 Standardfarbkombinationen und 15 optionale Farbkombinationen, die Sie selbst aktivieren können.

Standardfarbkombinationen





1. Echtfarbe (immer verfügbar, kann nicht deaktiviert werden)
2. Schwarz auf Weiss
3. Weiss auf Schwarz
4. Gelb auf Blau
5. Gelb auf Schwarz

Optionale Farbkombinationen

- Schwarz auf Gelb
 - Grün auf Schwarz
 - Schwarz auf Grün
 - Weiß auf Blau
 - Schwarz auf Blau
- Blau auf Schwarz
 - Blau auf Gelb
 - Rot auf Schwarz
 - Schwarz auf Rot
 - Magenta auf Schwarz
- Schwarz auf Magenta
 - Violett auf Schwarz
 - Schwarz auf Violett
 - Rot auf Weiß
 - Schwarz auf Hellblau

Bild aufnehmen

Ein Bild auf dem LCD-Display aufzunehmen kann sinnvoll sein, um Etiketten auf Gegenständen oder Supermarktregalen zu lesen. Wenn Sie die eMag 50 HD nah an den Gegenstand halten und das Bild aufnehmen, können Sie die eMag 50 HD anschließend nah zu sich heran nehmen, um zu lesen.

1. Drücken Sie die rote Taste , um ein Bild aufzunehmen.
Wenn Sie möchten, drücken Sie die gelbe PLUS Taste , um das Bild zu vergrößern oder die gelbe MINUS Taste , um das Bild zu verkleinern.
2. Drücken Sie die rote Taste  erneut, um die Funktion „Bild aufnehmen“ zu beenden und zur aktuellen Ansicht zurückzukehren.

Hinweis: Um ein aufgenommenes Bild zu speichern, drücken und halten Sie die rote Taste  3 Sekunden. Unter **Speichern und Löschen eines Bildes** (siehe Seite 26) finden Sie weitere Informationen.

LED-Lichter abschalten

Wenn Sie die eMag 50 HD anschalten, werden auch die LED-Lichter angeschaltet. Um Spiegelungen beim Betrachten reflektierender Oberflächen zu vermeiden, können Sie die LED-Lichter abschalten:

1. Drücken und halten Sie die grün-gelbe Taste  und drücken Sie dann die rote Taste .
Die LED-Lichter gehen aus.
2. Um die LED-Lichter wieder anzuschalten, drücken und halten Sie die grün-gelbe Taste  und drücken Sie dann die rote Taste .

Verwendung von Leselinie oder Textmaske

Die Leselinie ist eine horizontale Linie, die auf dem Bildschirm erscheint. Die Textmaske blendet Teile des Bildschirms aus, so dass nur ein horizontaler Ausschnitt des Bildschirms sichtbar bleibt. Verwenden Sie diese Hilfsmittel zur Orientierung und zur Fixierung beim Betrachten eines Bildes. Wenn Sie die Tastenfolge wie unten beschrieben verwenden, zeigt die eMag 50 HD zuerst die Leselinie, dann die Textmaske und anschließend weder Leselinie noch Textmaske an.

Anzeige der Leselinie

1. Drücken und halten Sie die grün-gelbe Taste  (1) und drücken Sie dann beide gelben Tasten (**+** und **-** (2 und 3)). Die Leselinie erscheint auf dem Bildschirm wie folgt:

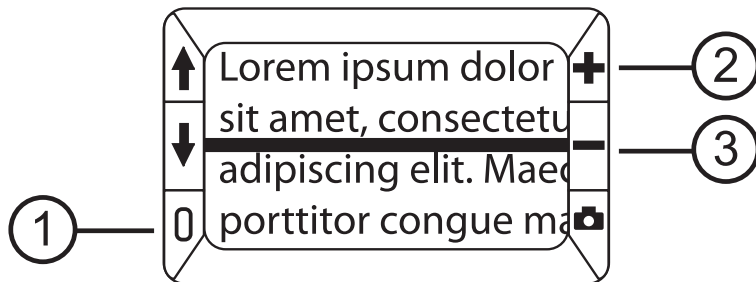



2. Drücken und halten Sie die grün-gelbe Taste  (1) und drücken Sie dann die gelbe PLUS Taste **+** (2) oder die gelbe MINUS Taste **-** (3), um die Leselinie nach oben oder unten zu verschieben.

Anzeige der Textmaske

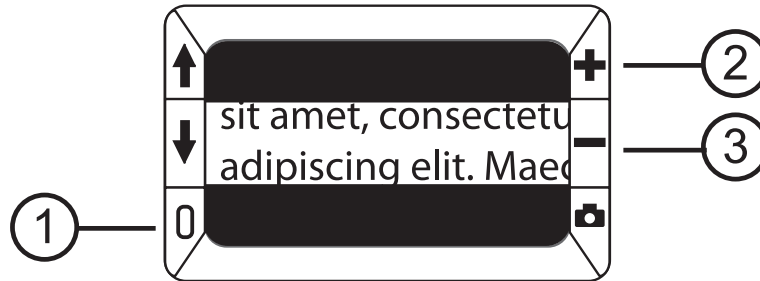
1. Drücken und halten Sie die grün-gelbe Taste  (1) und drücken Sie dann wieder die beiden gelben Tasten (**+** und **-** (2 und 3)), um die Leselinie zu entfernen und um die Textmaske auf dem Bildschirm wie folgt anzuzeigen:



2. Drücken und halten Sie die grün-gelbe Taste  (1) und drücken Sie dann die gelbe PLUS Taste **+** (2) oder die gelbe MINUS Taste **-** (3), um den Abstand zwischen den Abdeckungen zu vergrößern oder zu verringern.
3. Um die Textmaske vom Bildschirm zu entfernen, drücken und halten Sie die grün-gelbe Taste  (1) und drücken und halten Sie dann beide gelben Tasten (**+** und **-** (2 und 3)).

Speichermodus

Im Speichermodus können Sie bis zu 80 Bilder speichern. Beim ersten Speichern eines Bildes wird es in der aktuell angezeigten Vergrößerungsstufe und Farbeinstellung gespeichert. Wenn Sie ein **gespeichertes Bild betrachten**, können Sie die **Vergrößerungsstufe ändern** (siehe Seite 17).

Symbole im Speichermodus

- Speicher:** Drücken Sie die 2 gelben Tasten (**+** und **-**) gleichzeitig, um das Kontrollkästchen zu aktivieren. Die Aufnahme wird gespeichert, wenn Sie den Speichermodus verlassen.
- Löschen:** Drücken Sie die 2 gelben Tasten (**+** und **-**) gleichzeitig, um das Kontrollkästchen zu deaktivieren . Die Aufnahme wird gelöscht, wenn Sie den Speichermodus verlassen.
- Speicher voll:** Zeigt an, dass die maximale Anzahl an Aufnahmen auf der eMag 50 HD gespeichert wurde. Bevor Sie die aktuelle Aufnahme speichern können, müssen Sie eine oder mehrere Aufnahmen zum Löschen markieren.

Ansicht gespeicherter Aufnahmen

Die eMag 50 HD kann bis zu 80 Aufnahmen speichern. Sie können ganz einfach mit den blauen Pfeiltasten (↑ und ↓) die Aufnahmen durchblättern:

1. Drücken und halten Sie die rote Taste  ca. 6 Sekunden, um in den Übersichtsmodus zu gelangen.
 - Um vorwärts durch die gespeicherten Aufnahmen zu blättern, drücken Sie den blauen AUFWÄRTS-Pfeil ↑.
 - Um rückwärts durch die gespeicherten Aufnahmen zu blättern, drücken Sie den blauen ABWÄRTS-Pfeil ↓.

Hinweis: Um schnell die Aufnahmen durchzublätern, drücken und halten Sie eine der beiden blauen Pfeiltasten (↑ oder ↓). Lassen Sie die Taste los, um mit dem Blättern aufzuhören.

2. Drücken und halten Sie die rote Taste  ca. 3 Sekunden, um diese Ansicht zu verlassen und zur Normalansicht zu gelangen.

Speichern und Löschen eines Bildes

Nach dem Aufnehmen eines Bildes auf dem Bildschirm können Sie es auf folgende Weise **speichern**:



1. Drücken und halten Sie die rote Taste  6 Sekunden lang, um in den Speichermodus zu gelangen.
2. Auf dem Monitor erscheint das Kontrollkästchen „Speichern“ automatisch. Es zeigt an, dass das Bild nach dem Verlassen des Speichermodus und bei der Rückkehr in den Normalmodus gespeichert wird.

Um eine Aufnahme im Speichermodus zu **löschen**:

1. Drücken und halten Sie beide gelben Tasten (+ und -), um das Kontrollkästchen zu leeren. Wenn Sie den Speichermodus verlassen, wird das Bild gelöscht.
2. Drücken und halten Sie die rote Taste  3 Sekunden, um den Speichermodus zu verlassen und zur Normalansicht zu gelangen.

Speichern und Löschen eines Bildes bei vollem Speicher

Die eMag 50 HD kann bis zu 80 Aufnahmen speichern. Falls Sie versuchen ein weiteres Bild zu speichern, erscheint das Symbol Speicher voll  auf dem Bildschirm. Um ein weiteres Bild hinzuzufügen, müssen Sie zuerst eines oder mehrere gespeicherte Bilder aus dem Speicher löschen.

1. Drücken Sie den blauen AUFWÄRTS-Pfeil  oder den blauen ABWÄRTS-Pfeil , um zur zu löschenden Aufnahme zu kommen.
2. Drücken Sie beide gelben Tasten (+ und -), um das Kontrollkästchen zu leeren.
3. Drücken und halten Sie die rote Taste  3 Sekunden, um den Speichermodus zu verlassen. Die neue Aufnahme ist gespeichert und alle deaktivierten Aufnahmen sind gelöscht.

Hinweis: Um Platz auf Ihrem eMag 50 HD zu gewinnen, können Sie Aufnahmen auf einen Computer kopieren, wie im Kapitel **Aufnahmen mit einem USB-Kabel auf einen Computer übertragen** beschrieben (siehe Seite 28).

Aufnahmen mit einem USB-Kabel auf einen Computer übertragen

Auf der eMag 50 HD gespeicherte Aufnahmen können mit dem mitgelieferten USB-Kabel auf einen Computer übertragen werden.

1. Verbinden Sie das mitgelieferte USB-Kabel mit der eMag 50 HD (1) und dem Computer.



2. Sobald verbunden,
 - erscheinen das USB- und Batteriesymbol kurz auf dem LCD-Bildschirm.
 - Das Batteriesymbol zeigt den aktuellen Akkustatus an. Die eMag 50 HD wird nicht aufgeladen und es erscheint keine Aufnahme auf dem Bildschirm, während das Gerät über USB mit dem Computer verbunden ist.
 - Die eMag 50 HD erscheint als ein Fremdgerät im Explorer (Windows) oder Finder (Mac).
3. Öffnen Sie den „eMag 50 HD DCIM“ Ordner und verwenden Sie die „drag and drop“-Methode, um eine oder mehrere Aufnahmen in einen Ordner oder auf den Desktop des Computers zu verschieben oder zu kopieren. Die Aufnahmen werden im gespeicherten Ordner bezeichnet und durchnummeriert, zum Beispiel IMG_0001.bmp, IMG_0002.bmp etc.
4. Sobald Sie die Dateien übertragen haben, stellen Sie sicher, dass Sie die eMag 50 HD korrekt vom Computer trennen.

Hinweis: Um die eMag 50 HD sicher zu trennen und um Ihre Daten zu schützen, folgen Sie den Anweisungen Ihres Betriebssystems beim Entfernen von externen USB-Geräten.

Aufnahmen mit einem USB-Kabel auf die eMag 50 HD übertragen

Jede Aufnahme, die von der eMag 50 HD auf Ihren Computer übertragen wurde, kann einfach auf die eMag 50 HD zurückübertragen werden.

Hinweis: Es können nur Aufnahmen, die auf der eMag 50 HD gespeichert waren, wieder auf die eMag 50 HD kopiert werden.

1. Stellen Sie sicher, dass die eMag 50 HD mit dem mitgelieferten USB-Kabel mit Ihrem Computer verbunden ist.
2. Finden Sie die Aufnahmen auf Ihrem Computer im Explorer (Windows) oder Finder (Mac).
3. Wählen Sie die Aufnahme aus und ziehen Sie sie zum „eMag 50 HD DCIM“ Ordner.
4. Sobald Sie die Dateien übertragen haben, stellen Sie sicher, dass Sie die eMag 50 HD korrekt vom Computer trennen.

Hinweis: Um die eMag 50 HD sicher zu trennen und um Ihre Daten zu schützen, folgen Sie den Anweisungen Ihres Betriebssystems beim Entfernen von externen USB-Geräten.

Problembehandlung

| Problem | Lösung |
|--|---|
| Das Gerät schaltet sich nicht ein. | Drücken Sie den grün-gelben Ein-/Ausschalter. Wenn sich die eMag 50 HD nicht einschaltet, muss der Akku aufgeladen oder ersetzt werden. Hinweis: Der Akku wird nicht aufgeladen, wenn die eMag 50 HD mit dem USB-Anschluss verbunden ist. |
| Der Bildschirm ist leer. | <ul style="list-style-type: none">▪ Falls die eMag 50 HD sich auf einer flachen Oberfläche befindet (Tisch oder Dokument), bleibt der Bildschirm leer (schwarz). Heben Sie das Gerät hoch oder öffnen Sie den Leseständer.▪ Falls eMag 50 HD mit dem Computer über USB verbunden ist, ist der Bildschirm leer.▪ Schalten Sie die eMag 50 HD aus und dann wieder ein.▪ Stellen Sie sicher, dass das zu vergrößernde Objekt korrekt unter dem Kamerafenster positioniert ist.▪ Drücken Sie die gelbe Vergrößerungstaste, um die Vergrößerungsstufen zu durchlaufen.▪ Drücken Sie die blaue Farbauswahlstaste, um die verschiedenen Farbkombinationen zu sehen.▪ Wenn der Leseständer geschlossen ist, schaltet sich das Gerät automatisch ab. |
| Die LED-Anzeige Akkustatus leuchtet rot, obwohl das Ladegerät an die eMag 50 HD angeschlossen ist. | <ul style="list-style-type: none">▪ Ein Akkufehler ist aufgetreten. Entfernen Sie das Ladegerät von der eMag 50 HD und stecken Sie es wieder ein.▪ Wenn das Problem weiterhin besteht, entfernen Sie das Ladegerät und rufen Sie Ihren eMag 50 HD Händler an. |

| Problem | Lösung |
|---|--|
| Die LED-Anzeige Akkustatus blinkt rot. | <ul style="list-style-type: none"> ▪ Laden Sie den Akku auf. |
| Die LED-Anzeige Akkustatus blinkt nicht grün, obwohl das Ladegerät angeschlossen ist und mit einer Steckdose verbunden ist. | <ul style="list-style-type: none"> ▪ Stellen Sie sicher, dass das kleine Ende des Ladegeräts fest in der Buchse am Gerät steckt. ▪ Prüfen Sie, ob die Steckdose ordnungsgemäß funktioniert. |
| Der Akku wird nicht aufgeladen. | <ul style="list-style-type: none"> ▪ Verwenden Sie das mitgelieferte Ladekabel, um die eMag 50 HD zu laden. Der Akku wird nicht aufgeladen, wenn die eMag 50 HD mit einem USB-Anschluss verbunden ist. ▪ Sorgen Sie dafür, dass das kleine Ende des Ladegeräts fest in der Buchse am Gerät steckt. ▪ Prüfen Sie, ob die Steckdose ordnungsgemäß funktioniert. |
| Auf dem Bildschirm befinden sich Flecken oder Schmutz. | Reinigen Sie das LCD-Display (siehe Seite 34). |
| Der Text ist zu klein oder zu groß zum Lesen. | Drücken Sie die gelbe Vergrößerungstaste, um die Vergrößerung zu erhöhen oder zu verringern. Bei Echtbildern drücken und halten Sie die Vergrößerungstaste für eine stufenlose Vergrößerung. Bei aufgenommenen oder gespeicherten Bildern drücken Sie die Vergrößerungstaste, um schrittweise zu vergrößern oder zu verkleinern. |
| Bei einer reflektierenden Oberfläche blenden die LED-Lichter. | Drücken und halten Sie die grün-gelbe Ein-/Aus-Taste und drücken Sie dann die rote Taste (Bild aufnehmen), um die LED-Lichter auszuschalten. |
| Nach 30 Minuten schaltet sich die eMag 50 HD aus. | Das ist gewollt: die eMag 50 HD schaltet sich automatisch aus, wenn 30 Minuten lang keine Taste gedrückt wurde. Das verlängert die Betriebsdauer des Akkus. |

Technische Daten

| | |
|---|---|
| LCD-Display: | 127 mm Bildschirmdiagonale (5"); Neigung ca. 40° im Lesemodus |
| Maße: | 139,7 mm (hoch) x 88,9 mm (breit) x 20,3 mm (tief) |
| Gewicht: | 298 g |
| Farbkombinationen: | 5 Standardfarbkombinationen (Echtfarbe, Weiß auf Schwarz, Schwarz auf Weiß, Gelb auf Blau, Gelb auf Schwarz) sowie 15 zusätzliche Farbkombinationen |
| Vergrößerungsbereich: | 2x bis 14x, stufenlos; bei starker Annäherung bis zu 24-fache Vergrößerung mögl. |
| Max. Anzahl gespeicherter Aufnahmen: | Bis zu 80 bitmap (BMP) Bilder |
| Kamera: | 5 MP HD Autofokus-Kameramodul |
| Akku: | Lithium-Ionen Akku, ca. 3 Stunden Dauerbetrieb, ca. 3,5 Stunden Aufladezeit |

Hersteller:

Vispero
Pesetastraat 5a
2991 XT Barendrecht
Niederlande



Class 1 LED Product



RoHS



Sicherheit und Wartung

Lesen Sie bitte die folgenden Anweisungen, damit das Gerät immer in einwandfreiem Zustand bleibt und ein sicherer Umgang gewährleistet ist:

- Versuchen Sie nicht, die eMag 50 HD selbst zu reparieren oder das Gehäuse zu öffnen. Dieses Gerät enthält keine Teile, die vom Anwender gewartet werden dürfen. Durch jeden nicht autorisierten Versuch, interne Komponenten zu warten oder zu ersetzen, erlischt die Gewährleistung.
- Entfernen Sie nicht die Batterie. Sie kann nicht vom Anwender gewartet werden.
- Halten Sie die eMag 50 HD fern von Nassbereichen, Regen und anderen Quellen von Flüssigkeiten. Tauchen Sie die eMag 50 HD nicht unter.
- Verwenden Sie die eMag 50 HD in einer Umgebung, in der eine Temperatur zwischen 10° und 35° herrscht.
- Bewahren Sie die eMag 50 HD nicht an Orten auf, die extremen Temperaturen unterworfen sind, zum Beispiel in einem geparkten Auto.
- Drücken Sie nicht irgendeinen Stecker gewaltsam in die Anschlussbuchse der eMag 50 HD. Der Stecker des Ladegeräts passt mühelos in den Anschluss.

Reinigung des eMag 50 HD Gehäuses

Stellen Sie sicher, dass die eMag 50 HD ausgesteckt ist. Verwenden Sie ein leicht angefeuchtetes, weiches und sauberes Tuch mit Wasser oder einem milden Reinigungsmittel. Verwenden Sie keinen Alkohol, keine Lösungsmittel, keine Scheuermittel oder Sprays.

Reinigung des eMag 50 HD LCD-Displays

- Bevor Sie das Display reinigen, schalten Sie die eMag 50 HD aus und ziehen den Netzstecker.
- Verwenden Sie immer ein sauberes Mikrofasertuch.
- Mit dem Tuch wischen Sie vorsichtig über den Bildschirm. Üben Sie keinen Druck aus, weder auf das Tuch noch auf das LCD-Display.
- Wenn Sie ein flüssiges Reinigungsmittel verwenden, muss es für ein LCD-Display geeignet sein. Sie können auch destilliertes Wasser, Isopropylalkohol oder Essig vermischt mit Wasser verwenden, in einer Konzentration von nicht mehr als 10 % Essig. Beachten Sie, dass Leitungswasser oder Mineralwasser Flecken auf dem Bildschirm hinterlassen können. Hinterlassen Sie keinerlei Flüssigkeit auf dem Bildschirm. Bei schwer zu entfernenden Flecken wiederholen Sie diesen Vorgang.
- Sprühen Sie Reinigungsmittel niemals direkt auf das LCD-Display.
- Verwenden Sie keine Reinigungsmittel, die Aceton, Ethylalkohol, Ethylacetat, Ammoniak oder Methylchlorid enthalten.
- Verwenden Sie keine Papiertücher, um das LCD-Display zu reinigen.

Sicherheitshinweise zu Akkus

Wir möchten Sie darüber informieren, dass unsere Akkus gesetzeskonform in Verkehr gebracht werden und weisen Sie auf nachfolgende Punkte hin:

- Unser Produkt enthält einen wieder aufladbaren Akku.
- Zur Vermeidung von Umwelt- und/oder Gesundheitsbelastungen müssen Altbatterien/Akkus zur geregelten Entsorgung an Recyclinghöfen der Kommunen oder über den Handel zurückgegeben werden. Diese Rückgabe ist gesetzlich vorgeschrieben und für Sie völlig kostenfrei.

- Batterien/Akkus sollten nur im entladenen Zustand (und bei Lithium-Batterien mit abgeklebten Polen) zur Entsorgung zurückgegeben werden.
- Durch Wiederverwertung von Altbatterien/Akkus werden wertvolle Rohstoffe wie Zink, Eisen, Nickel etc. zurückgewonnen.
- Das Symbol der „durchkreuzten Mülltonne“ auf Batterien bedeutet, dass deren Entsorgung über den Restmüll gesetzlich verboten ist.

Die zusätzliche Angabe der chemischen Zeichen für Blei (Pb), Cadmium (Cd) und Quecksilber (Hg) bedeutet, dass diese Stoffe über den gesetzlich festgelegten Grenzwerten in den Batterien enthalten sind.

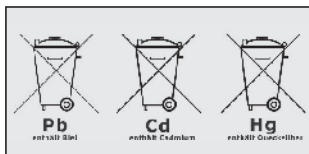

Hinweis: Verwenden Sie nur das mitgelieferte Ladegerät, um den eMag 50 HD-Akku zu laden.

Zeichenerklärung

| | |
|--|----------------------------|
|  | Artikelnummer |
|  | Chargencode |
|  | Seriennummer |
|  | Medizinisches Gerät |
|  | Bevollmächtigter Vertreter |
|  | Hersteller |
|  | Herstellungsdatum |
|  | Strichcode |
|  | Zerbrechlich |
|  | Vor Nässe schützen |
|  | Warnung |
|  | Anweisungen lesen |
|  | Entsorgungshinweis |
|  | Stromversorgung |
|  | Konformitätsnachweis |
|  | Konformitätsnachweis |

A. SCHWEIZER GmbH
Hans-Böckler-Straße 7, 91301 Forchheim
Telefon 09191-72100, Fax 09191-721072
info@schweizer-optik.de, www.schweizer-optik.de

Aus Gründen der besseren Lesbarkeit wird bei Personenbezeichnungen und personenbezogenen Hauptwörtern die männliche und/oder weibliche Form verwendet. Entsprechende Begriffe gelten im Sinne der Gleichbehandlung grundsätzlich für alle Geschlechter. Die verkürzte Sprachform hat nur redaktionelle Gründe und beinhaltet keine Wertung.

22-010 / 350098 / 06