

1. 자재 사양

① 사이즈 150 x 220 mm

② 인쇄도수 표지- 1도 인쇄
내지- 1도 인쇄

③ 지류 M 메트지 100g

④ 페이지 76페이지

⑤ 제본 중철

⑥ 후가공 없음

3. 제작 및 수정일자

1. 2022.01.24-V.01
2. 2022.02.10-V.02

4. 수정사항

1. 해당없음 (이탈리아만 사용가능)
2. 영어/독일어/불어
/러시아어/폴란드어 추가

2. 기재 언어

영어,독일어,불어,이태리어,
스페인어,러시아어,폴란드어

※ 발주용 인쇄 시 필히 본 페이지(시방서) 삭제 후 진행

※ 발주용 인쇄 시 필히 본 페이지(시방서) 삭제 후 진행하세요. 본 파일은 시방과 인쇄파일을 포함합니다. 유관의 부서와 업체의 견적 / 사양 / 발주 인쇄 진행 / 품질검사 외에는 사용을 금합니다.

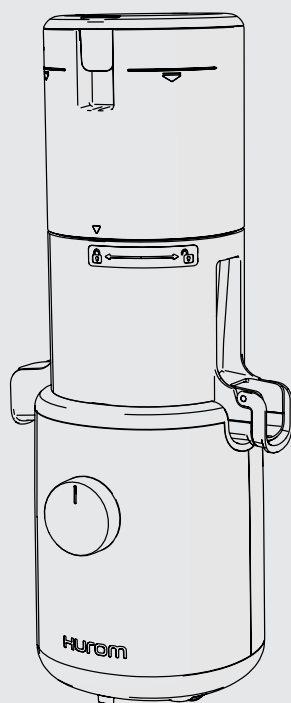

English

Deutsch

Français

Italiano

Español

Русский

Polski

HUROM™

IMPORTANT SAFEGUARDS

WHEN USING ELECTRICAL APPLIANCES, BASIC SAFETY PRECAUTIONS SHOULD ALWAYS BE FOLLOWED INCLUDING THE FOLLOWING:

- 1. WHEN USING ELECTRICAL APPLIANCES, BASIC SAFETY PRECAUTIONS SHOULD ALWAYS BE FOLLOWED. READ ALL INSTRUCTIONS.**
- 2. TO PROTECT AGAINST RISK OF ELECTRICAL SHOCK, DO NOT PUT THE MAIN BODY (MOTOR) IN WATER OR ANY OTHER LIQUID.**
- 3. CLOSE SUPERVISION IS NECESSARY WHEN ANY APPLIANCE IS USED NEAR CHILDREN.**
- 4. UNPLUG FROM OUTLET WHEN NOT IN USE, BEFORE ASSEMBLING OR TAKING OFF PARTS AND BEFORE CLEANING.**
- 5. AVOID CONTACT WITH MOVING PARTS.**
- 6. DO NOT OPERATE ANY APPLIANCE WITH A DAMAGED CORD OR PLUG, OR AFTER THE APPLIANCE MALFUNCTIONS, OR IS DROPPED OR DAMAGED IN ANY MANNER. RETURN APPLIANCE TO THE NEAREST AUTHORIZED SERVICE FACILITY FOR EXAMINATION, REPAIR OR ELECTRICAL OR MECHANICAL ADJUSTMENT.**
- 7. THE USE OF ATTACHMENTS NOT RECOMMENDED OR SOLD BY THE MANUFACTURER MAY CAUSE FIRE, ELECTRIC SHOCK OR INJURY.**

- 8.** DO NOT LET CORD HANG OVER EDGE OF TABLE OR COUNTER.
- 9.** ALWAYS MAKE SURE HOPPER IS SECURELY FASTENED IN PLACE BEFORE MOTOR IS TURNED ON. DO NOT UNFASTEN HOPPER WHILE JUICER IS IN OPERATION.
- 10.** BE SURE TO TURN SWITCH TO OFF POSITION AFTER EACH USE OF YOUR JUICER. MAKE SURE THE MOTOR STOPS COMPLETELY BEFORE DISASSEMBLING.
- 11.** DO NOT PUT YOUR FINGERS OR OTHER OBJECTS INTO THE JUICER WHILE IT IS IN OPERATION. IF FOOD BECOMES LODGED IN OPENING, USE FOOD PUSHER OR ANOTHER PIECE OF FRUIT OR VEGETABLE TO PUSH IT DOWN. WHEN THIS METHOD IS NOT POSSIBLE, TURN THE MOTOR OFF AND DISASSEMBLE JUICER TO REMOVE THE REMAINING FOOD.
- 12.** DO NOT USE OUTDOORS.
- 13.** DO NOT PLACE ON OR NEAR A HOT GAS OR ELECTRIC BURNER OR IN A HEATED OVEN.
- 14.** DO NOT USE APPLIANCE FOR OTHER THAN INTENDED USE.

SAVE THESE INSTRUCTIONS

CONTENTS

- P.04 **1. Precautions for Safe Use**
- P.05 **2. Cautions during Operation**
- P.06 **3. Power Dial**
- 4. Precautions before Juicing**
- P.08 **5. How to Assemble**
- P.09 **6. Assembly and Disassembly of Silicone**
- P.10 **7. How to Operate**
- P.11 **8. When the Screw Stops during Operation**
- P.12 **9. How to Disassemble and Clean**
- P.13 **10. Before Requesting Repair**

Before Reading Manual

- 01** Read "Safety Precautions" (p. 4-5) and use the appliance properly.
- 02** After reading the manual, keep it in a convenient location for future reference.
- 03** This appliance is for domestic use (Korea) only. Do not use it in countries that have a different power supply and voltage.
- 04** Any quality improvements are subject to change without notice.



1. Precautions for Safe Use

- 01** You should read <Safety Precautions>.
- 02** You must follow <Safety Precautions>.
- 03** Precautions are classified as follows.



Warning Failure to comply with the label instructions may result in serious injury or death.

- Do not plug in or pull out the power cord with wet hands.
- Use the right voltage only as specified on the warranty card and the product specifications. Failure to follow this instruction may result in electric shock, fire, or performance impairment. Connecting to a different voltage may shorten the motor's lifespan or cause a malfunction.
- Securely plug the power cord all the way into an

outlet.

- Do not forcibly bend, tie, damage, or pull the power cord. Do not place it near a high temperature or a heat, such as a gas cooktop, and do not place any heavy objects on top of it, wedge it into a narrow space, or alter it.

- Do not ever modify it. Do not attempt to dismantle or repair it yourself.

- Do not insert foreign objects, such as a finger or iron pin, into any cracks or holes in the product body. Failure to follow this instruction may result in fire, electric shock, injury, or malfunction. For after-sales service and product maintenance, contact the HUROM Customer Center.

- When the power plug is damaged, do not repair or dismantle it on your own. Take the product to the after-sales service center or store.

- Do not get wet or splash water over the product body. Make sure that no water or foreign material enters the product's power switch.

- Do not operate the power dial with wet hands.

- For your safety, always ground your power outlet.

Also, do not ground it to gas pipes, plastic water pipes, or telephone lines. Make sure that you use a grounded outlet.

- Never attempt to dismantle any parts of the chamber set, or put foreign objects, such as a finger or spoon, into the inlet or juice outlet during operation.

- Do not use it within reach of children. Children should be carefully supervised so that they do not use this device or play with it. There is risk of injury or damage if children accidentally hit and knock it down.

- Do not use the juicer by yourself if you are not used to handling it. Anyone with physical or mental conditions, or users who lack experience and knowledge, should not use it without a supervisor present.

- Do not use the product while wearing or holding any items with magnetic force (e.g., magnetic bracelets, etc.). Placing magnetic objects around the product may lead to malfunctions.



Caution Failure to comply with the label instructions may result in serious injury or death.

- Do not operate it unless the product body and chamber set are securely connected.

- If there is a gas leak, etc., then do not touch the power cord. Open the windows and thoroughly ventilate the area.

- If the screw stops rotating during operation, turn the dial to the [REV] direction for 3 to 5 seconds to activate the reverse operation. Then, turn the dial again to the [ON] direction. If the screw is continuously in the stopped state, it may overheat the motor and cause damage to parts and impairment of functions. If

the problem continues, stop the product and contact the HUROM Customer Center.

● **Do not move the product body, or disassemble or assemble the chamber set or parts, while it is in operation.** Make sure to stop it, unplug the power cord before you move, disassemble or connect it.

● **Pay attention while using the product to prevent articles you may be wearing, such as a necktie, long necklace, scarf, etc., from being pulled into the inlet.**

● **Place this product on a flat, even surface to use it.**

● **Do not use the product for more than 15 minutes continuously at a time.** Doing so may overheat the motor and cause it to malfunction. For continuous operation, completely stop operation, take a break for at least 5 minutes, and then use it again.

● **Do not subject the product to extreme shock or dropping.**

● **If it produces unusual sounds, excessive heat, or smoke, then stop using it immediately and contact the Customer Center.** The new product odor will naturally go away over time.

● **Unplug the power cord from the outlet when it is not in use.** Also, be sure to unplug the power cord by holding the plug head.

● **Do not clean it at 80 °C or a higher temperature. Do not put it in a dishwasher, dryer, microwave, etc.** Failure to follow this instruction may cause malfunction or deformation of its parts.

● **The appliance weighs approximately 3.4 kg. When you move it, make sure that you securely hold the product body with both hands.** If you move it by just holding the chamber or its side, then the product body may fall, causing damage or malfunction.

● **This appliance is for household use only. Do not use it for commercial purposes. Do not attempt to extract juice from a large amount of ingredients at once. Doing so may damage the parts.** If you wish to use it for commercial purposes, then contact the Customer Center.



2. Cautions during Operation

● **Please read the instructions for preparing ingredients thoroughly before putting them in.**

- Poorly prepared ingredients may hinder the extraction process and/or cause damage to the product.

● **Ingredients that require extra care**

- When using soft ingredients alone, such as bananas, ripened kiwis, or tomatoes, the juice may pool inside the chamber and not be extracted properly. Please add other ingredients that are not overly soft.

- For walnuts, peanuts, almonds, sunflower seeds, pine nuts, beans, etc., insert only a small amount or use them with other ingredients after steeping in

water.

- When extracting only the ingredients with long and thin stalks such as water parsley, they may not be extracted properly. Please chop the ingredients into 1cm-long pieces before inserting them.

● **Ingredients that can't be juiced**

- Do not use the ingredients that can't be juiced, such as sesame seeds, coffee beans, Chinese peppers, tree bark, pine needles, etc. Do not put in mudfish, eel, shrimp, marsh snails, squid, etc.

- Do not use fruits soaked in alcohol, honey, or sugar (e.g., grapes, raspberries, mulberries) and herbal ingredients (e.g., glasswort, rock pine enzymes).

- Do not use any ingredients that can't be juiced, such as silverberries, aloe, cactus, quince, yams, kudzu root, sugar cane, acorns, and dandelions.

- Do not use boiled ingredients (e.g. boiled potatoes, boiled sweet potatoes).

- Do not use frozen ice made up of just water.

● **We recommend that you consume the juice immediately, if possible, and don't refrigerate it for a long period of time.**

● **Do not use this product for grinding grain. Failure to follow this instruction may cause malfunction or damage to the product.**

● **Do not attempt to extract juice from pulp that is already juiced.**

● **Do not let it run idly before putting in any ingredients.**

● **Do not overload ingredients into the hopper above the guided limit mark.**

● **Do not use it for more than 15 minutes continuously.**

- Doing so may overheat the motor and cause it to malfunction. However, when using continuously, stop once and use breaks of at least 5 minutes in duration.

● **Do not insert a chopstick or spoon into the juice/pulp outlet while it is in operation.**

● **Do not operate the power dial with wet hands.**

- Failure to follow this instruction may cause electric shock, short circuiting, or fire. Do not get foreign substances on or near the power dial.

● **Use it with the juice cap open.**

- The juice can flow backwards into the hopper if the juice cap is closed while juicing.

● **Do not use it when the top of the product body is wet from extracted juice or water.**

Note

1. Juicing withered ingredients or frozen fruits that have been stored for a long time in the refrigerator might only produce a small amount of juice or none at all.

2. If it is not cleaned immediately after use, then it will be harder to disassemble parts and clean off any dry pulp inside. It may also cause performance impairment, so clean it immediately after use.

Turn the dial to the left or right for operation.

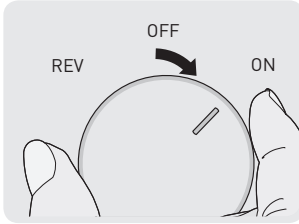

[ON] : Operation - Used to start the product for juicing

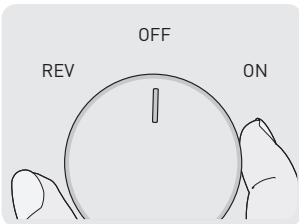

[OFF] : Stop - Used to stop the product's operation

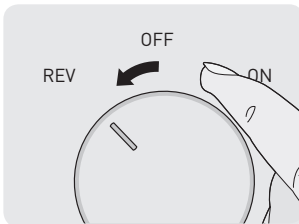

[REV] : Reverse rotation - Used when the operation halts while in use due to material overload ※ It only works when the dial is being turned, and it stops when the dial is released.

※ When you prepare juicing ingredients, make sure to choose your own proper ingredients if you have any food allergies.

※ Please refer to the recipe book for how to use the product and tips for different ingredients.

※ Juicing ingredients should be cut small enough for the hopper. When you want juicing to be faster or to produce more juice, chop up the ingredients a bit smaller. For every 1 kg extraction, repeat the "disassemble and clean after juicing" cycle.

※ Do not overload ingredients into the hopper above the guided limit mark.

※ Extraction of soft fruits may cause pooling in the chamber.

※ Extraction of fibrous fruits and vegetables may cause thick juice extraction.

※ Inputting the following ingredients may cause product damage or breakdown.

- Unjuiceable ingredients such as sesame seeds, coffee beans, Chinese pepper, tree bark, pine needles, etc. Mudfish, eel, shrimp, marsh snails, squid, etc.
- Fruits soaked in alcohol, honey, or sugar (e.g., grapes, raspberries, mulberries) and herbal ingredients (e.g., glasswort, rock pine enzymes)
- Any ingredients that are unjuiceable in nature such as autumn olives, aloe, cactus, quince, bananas, yams, kudzu root, sugar cane, acorns, dandelions, etc.
- Boiled ingredients such as boiled potatoes and boiled sweet potatoes
- Frozen ice made of water

※ Do not use it for grinding grain.

※ Please refer to <Precautions during Operation>.

4-1. Multi-screw

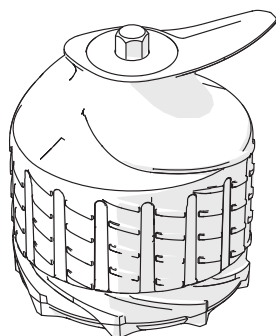

- As some ingredients need extra care in trimming, please refer to the preparation guide below.
- If you are juicing in large quantities or multiple times, then finely trim the ingredients and repeat the "disassemble and clean after juicing" process.
- For even faster processing, cut ingredients into smaller pieces.

Citrus fruits

Grapefruits, oranges, lemons, etc.

Prepare the ingredients by peeling and cutting them into smaller pieces to fit in the hopper inlet. Remove all the hard, unchewable seeds or pits before insertion.

Fruits with thick peel

Pineapples, dragon fruit, melons, watermelons, pomegranates, etc.

Prepare the ingredients by peeling and cutting them into smaller pieces to fit in the hopper inlet. Remove the seeds that are hard to chew before insertion.

Fruits with hard seeds

Grapes, apples, peaches, persimmons, plums, cherries, pears, Korean melons, etc.

For ingredients containing seeds that are hard to chew or large pits such as those in peaches, use flesh only after removing the seeds or pits. Hard seeds cause it to halt while in use and may damage its components. Remove the apple seeds, if possible, since they can be toxic when ground. For grapes, pluck each grape from the bunch after cleaning them thoroughly. Do not use the ingredients that are overly soft on their own. Instead, put them in with other fruits and vegetables.

Fruits with soft, juicy texture

Single extraction (berries, cherry tomatoes, pineapples, etc.)

※ After cleansing, cut the ingredients into small pieces for the hopper inlet. Remove stalk ends from the fruit and vegetables.

Mixed extraction (strawberries, kiwi, bananas, tomatoes, mangoes, etc.)

※ For dry and viscous ingredients, mix with other ingredients for juicing. Remove the peel and stalk ends, and seeds if there are any.

Root vegetables

Carrots, beets, ginger, sweet potatoes, potatoes, garlic, etc.

Wash dirt and debris off the ingredients under running water. Peel the outer skins of fibrous ingredients such as ginger, and cut long ingredients into sticks for juicing.

Leaf/stem vegetables

Celery, kale, cabbage, etc.

Cut the ingredients into 3-cm or shorter pieces for juicing. Since leaf stalk vegetables are rough and fibrous, they are not easily squeezed, and they can get caught in the screw. When extracting only the ingredients with long and thin stalks such as water parsley, they may not be extracted properly. Please chop the ingredients into 1cm-long pieces before inserting them.

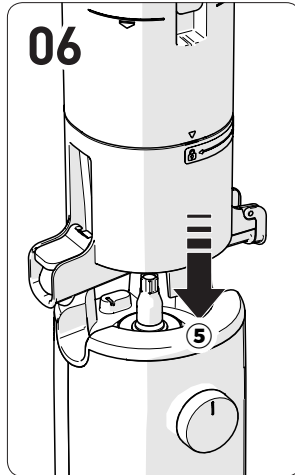
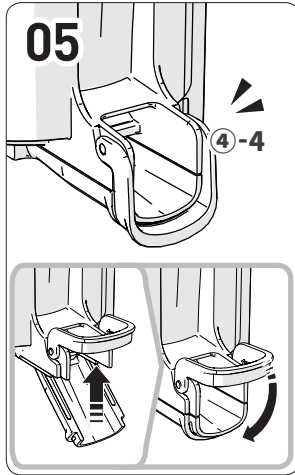
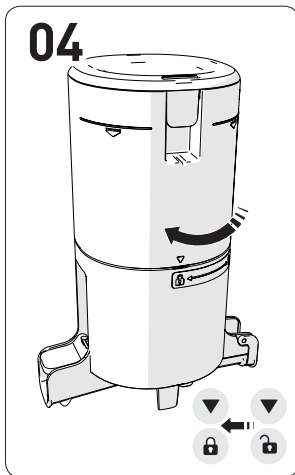
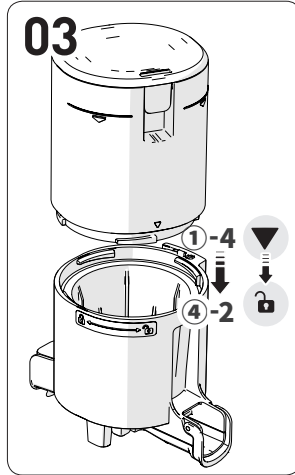
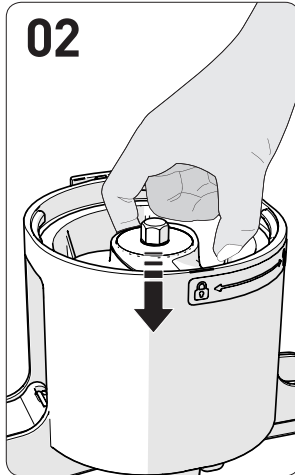
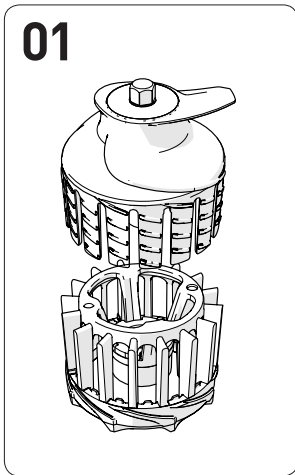

01 Assemble the bottom of the multi-screw (4) with the top of the multi-screw (3) as shown in the figure.

02 Press down the multi-screw set assembled in the chamber.

03 Align the hopper [▼] assembly guide mark (1-4) with the chamber [] assembly guide mark (4-2) to connect.

04 Turn the assembled hopper clockwise until its guide mark is aligned with the chamber assembly guide mark [].

If the internal components are not assembled correctly, then the hopper won't close.

05 Check that the discharge cover and the loop (4-4) of the chamber are properly fastened.

1. Close the discharge cover and fasten it with the loop.

2. If the packing is not in place or the lever is not fastened properly, juice may leak or the lever may open during extraction.

06 Place the well-assembled chamber set onto the product body (5).

Assemble the chamber set and connect it to the product body.

※ Silicone packings are supposed to be replaced every 6 to 12 months. You can purchase them through our Customer Service Center.

(The juicer may leak if the product is not assembled properly.)

Extraction Packing

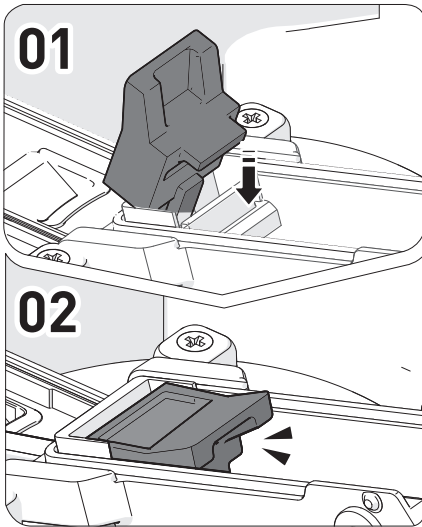

Seal Packing

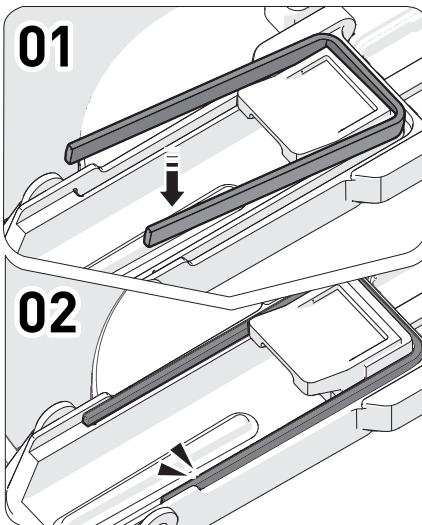

- 01** Hold the silicone ring and pull it out smoothly.
- 02** After cleaning, plug the silicone ring upright into the slot by fixing one end into place first.
- 03** Insert the rest and press down firmly

Juice Cap Packing

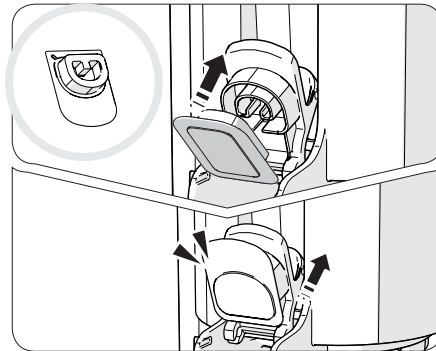

After cleaning, firmly insert with the round side outward and the grid hollow facing upward.

Hopper Packing

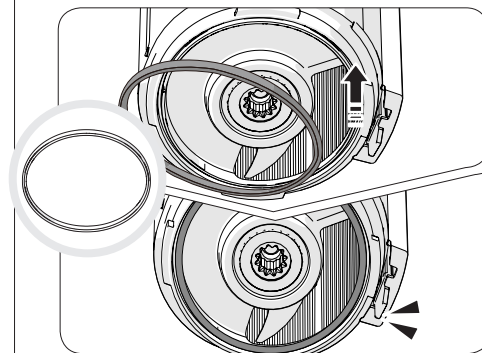

Assemble the packings as shown in the figure.

Screw Packing

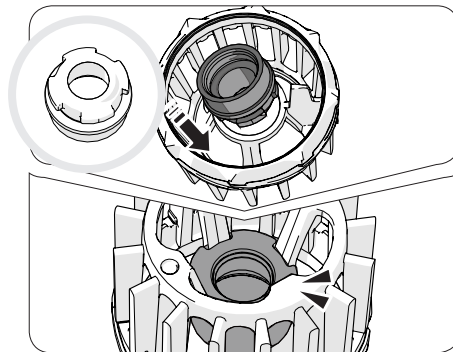

- 01** Grab onto one side and pull out.
- 02** After cleaning, check the top and bottom direction of the packing and insert it upward as if you hook it on the bottom of the multi-screw.
- 03** After checking the direction, press the rest of the packing down without any folded part.

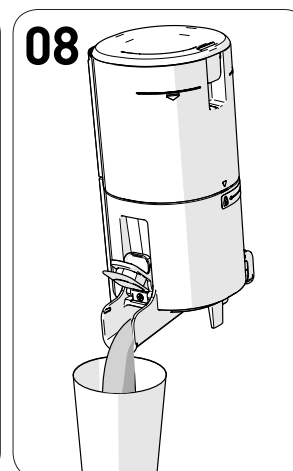
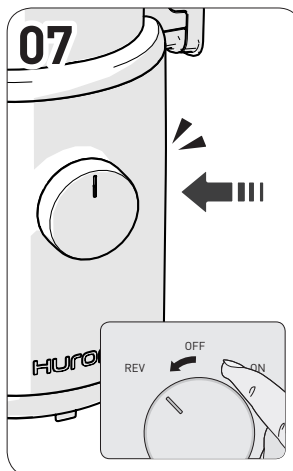
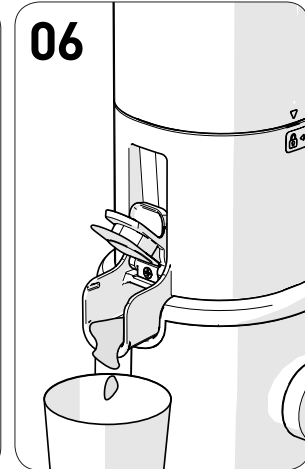
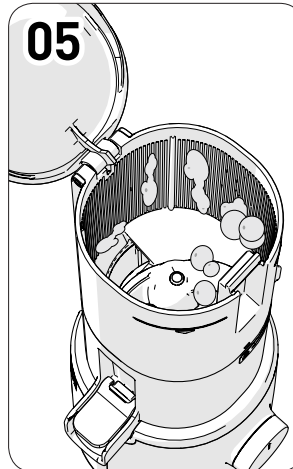
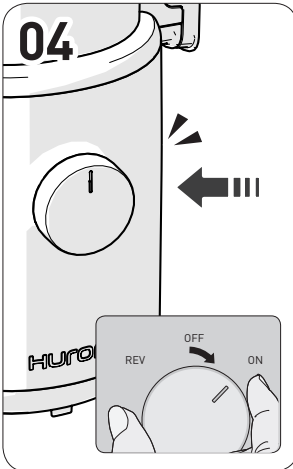
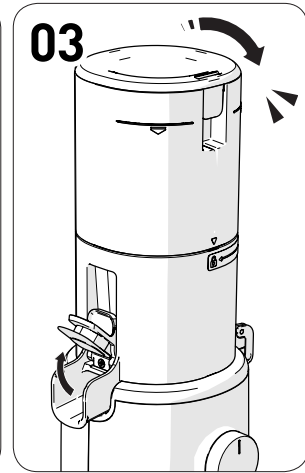
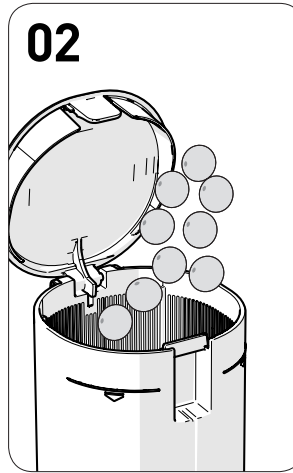
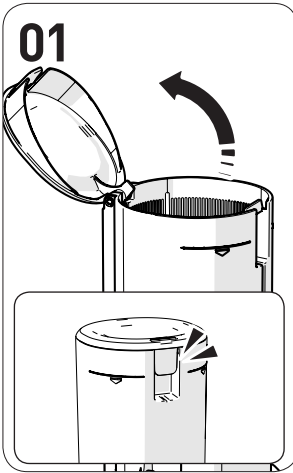

Note
Juice container is not provided separately.

01 Open the hopper cover.

- ① Pull the lever of the hopper cover to open it.

02 Add the juicing ingredients below the limit mark of the hopper.

- ① Use soft ingredients by mixing them with others.
- ※ Overloading the product with ingredients may damage the product.

03 Close the hopper cover and keep the juice cap open.

- ① Before pressing the extraction button, put a cup in place first.
- ② The juice can flow backwards into the hopper if the juice cap is closed. If the juice does not come out even after opening the juice cap, then open the hopper cover and remove the content.

04 Turn the power dial [ON] to start operation.

- ① The "click" sound when the product is operating is the sound of the chamber set and the motor binding together.
- ※ Operation stops when the hopper cover is open.

05 During extraction, ingredients may get stuck on the interior wall of the hopper or cutting blades.

- ① Turn the dial to the [REV] direction for 3 to 5 seconds to activate the reverse operation. Then, turn the dial again to the [ON] direction. ※ If the movement of ingredients is not smooth, open the hopper cover and organize the ingredients.

06 Let it operate for another minute or so after the last ingredient goes down through the hopper.

- ① It takes some time for the last piece to be juiced as it slowly squeezes the ingredients.
- ② If the remaining pulp is removed by additionally running the machine after extraction, then it should be quite easy to remove the hopper and wash the parts.

07 Once the juicing and pulp removal are done, stop the product by turning the power dial.

- ① Even when it is stopped by the power switch, the operation may stop after 3 seconds.

08 Pour any juice left by tilting the chamber set forward.

- ① For thick juice like tomato juice, it is likely to pool in the chamber set.

01

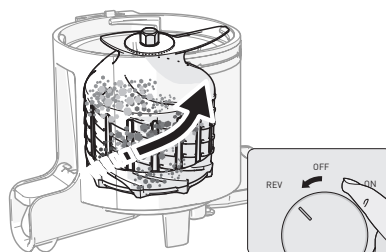

02

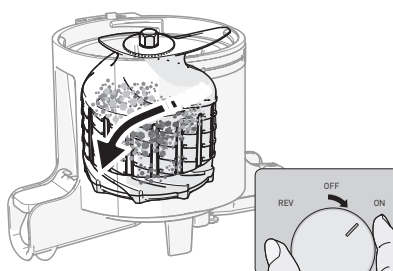

01 For 2 to 3 times, repeat the process of maintaining the state in which the power dial is turned to the [REV] direction (counterclockwise) for 3 to 5 seconds and then releasing the dial. The reverse rotation is a function that returns and lifts the ingredients upward. It only works when the dial is being turned, and the screw rotation stops when the dial is released.

02 After the screw is completely stopped after reverse rotation, turn the power dial to the [ON] direction (clockwise) to start the operation again.

Note

If it does not work even after following the above steps, unplug the power cord from the outlet, remove the chamber set, wash it, and use it again.

The motor will continue to spin after the machine is turned off but it will slow down and come to a complete halt.

12 9. How to Disassemble and Clean

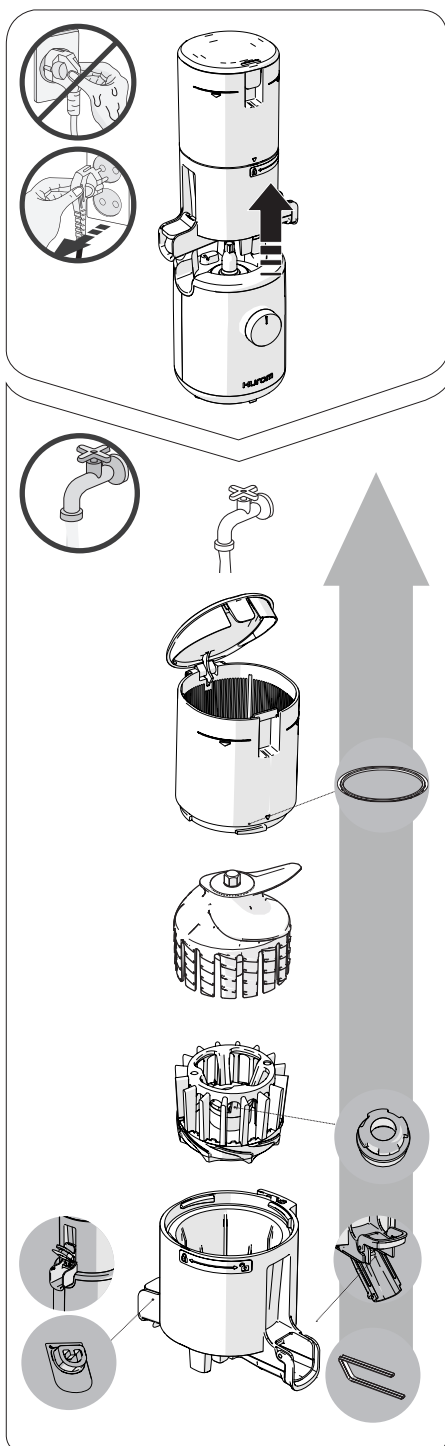

※ After the product stops operating completely, unplug the power cord with your dry hands. The motor is still slowing down after the appliance is turned off so wait about 3 seconds before separating the chamber set.

- 01 Separate the chamber set from the product body. Turn the hopper open and pull off the parts in order to disassemble them.
- 02 Wash the parts with a cleaning brush under running water.
- 03 Wash the chamber by opening the discharge cover and the juice cap.
- 04 Wipe the product body with a damp towel or soft cloth.
- 05 For silicon packings, remove and wash them after use.
- Residue may remain stuck
(hopper packing, juice cap packing, extraction packing, seal packing, screw packing).
- 06 You can sterilize the parts by soaking them in warm water diluted with baking soda, citric acid or vinegar.

※ Failure to clean the product immediately after use can cause its stainless steel parts and other parts to corrode or become discolored due to salt and pulp from the ingredients. Contaminants may dry out and get stuck inside, making it difficult to disassemble or clean it, as well as adversely affect its performance. Be sure to clean and air dry it completely after use and store it in a clean place. For long-term storage, clean it with the cleaning brush first. Do not clean it with boiling water or subject it to high temperatures. Do not use abrasive cleaning products or tools like kitchen sink cleaners or a stainless-steel sponge. Do not put it in a dishwasher or dish dryer.

10. Before Requesting Repair

Check the following before asking for repair. For follow-up service and any inquiry you may have while using the product, please contact our Customer Center, or homepage at <http://www.globalhurom.com>. Check the manufacturer's number or the number under the barcode when requesting for follow-up service or parts.

English

01. When the appliance starts operation, it will make a "click" sound.

This is the sound when the motor and the screw are connected. This is not a malfunction.

02. It won't operate with only the product body.

Check if the chamber set and body are properly assembled.

Please turn off the power before assembling or disassembling the product.

03. Assemble it, making sure to align it with the safety sensor.

Check if they are assembled in accordance with the guide mark.

Please turn off the power before assembling or disassembling the product.

04. It does not work.

Check if the power cord is properly plugged in.

The machine may not work after prolonged use (15 minutes or longer).

It will resume normal operation once the product body (motor) cools down.

Check if the hopper fits properly. If the hopper is connected incorrectly, the product will not operate properly. It will only operate when the lock symbol on the chamber is perfectly aligned with the hopper's assembly guide mark. Check if the product is assembled in accordance with the assembly guide. Refer to Page 08 of this manual for assembly.

05. It suddenly stops during operation.

Is the hopper overloaded with juicing ingredients, or are the ingredients too big? Refer to Page 11 of this manual and activate reverse rotation.

06. There are cracks on the screw or scratch marks on the top part of the screw.

Curve lines are created in addition to the straight mold marks left on the top and sides of the screw in the process of marking molding. They are normal parts, and they do not affect the operation.

07. Juice leaks through the pulp outlet right when the ingredients are put in the ingredients.

A little juice may come out of the pulp outlet, depending on the ingredient being inserted.

This is not a product defect but the result of the characteristics of the ingredient. The leakage will stop once the product starts running. If the leakage persists, contact the Customer Center.

08. Juice flows back into the hopper.

Did you perform extraction with the juice cap closed? Extraction with the juice cap closed may cause the juice to flow backward into the hopper. If the juice is not properly discharged even after opening the juice cap again, open the hopper cover and empty out the inside.

09. Juice leaks between the hopper and the chamber, or between the chamber and the product body.

Is the hopper packing or chamber packing assembled correctly?

Juice will leak if the hopper packing or chamber packing has been assembled upside-down or incompletely. Check if the packing has been assembled correctly.

10. The hopper does not open.

There may be excessive pulp remaining inside. Turn the product [ON] to discharge the remaining pulp, or, for 2 to 3 times, repeat the process of doing a reverse rotation for about 10 seconds and stopping it. Then, the hopper will open without any issue.

Were foreign or solid substances put in (hard seeds such as persimmon seeds)?

If there are foreign or solid substances, then attempting to operate it in reverse may further damage the components. In this case, contact the Customer Center and request for after-sales service.

11. The chamber is vibrating (during juicing).

The product may wobble slightly due to the force and motion of the product body's motor. It may produce small and large vibrations depending on the ingredient's characteristics (hard or tough). This is not a malfunction but a normal phenomenon caused by the rotating screw. The product may seem to vibrate more when juicing hard ingredients than when juicing soft and watery ingredients (e.g., carrots, potatoes, radishes, beets, kohlrabi, etc.).

12. Pulp is discharged even when the discharge cover is closed.

Even if the lever is closed, pulp will be discharged naturally. Depending on the ingredients used, there may be a difference in the amount and speed of pulp discharge.

13. An unusual noise is heard while juicing.

It is a natural sound when the ingredients are being crushed. If the ingredients are hard or tough like apples, carrots, cabbage, celery and beets, the noise may be louder than when juicing softer ingredients.

INHALT

- S. 14 **1. Vorsichtsmaßnahmen zur sicheren Verwendung**
- S. 15 **2. Vorsichtsmaßnahmen während des Betriebs**
- S. 16 **3. Netzschalter**
- 4. Vorsichtsmaßnahmen vor der Entsaftung**
- S. 18 **5. Zusammenbau**
- S. 19 **6. Ein- und Ausbau von Silikon**
- S. 20 **7. Betrieb**
- S. 21 **8. Wenn die Pressschnecke während des Einsatzes anhält**
- S. 22 **9. Anleitung zu Ausbau und Reinigung**
- S. 23 **10. Vor Reparaturanfragen**

Vor dem Lesen der Bedienungsanleitung

- 01** Die "Vorsichtsmaßnahmen zur sicheren Verwendung" (S. 14-15) durchlesen und das Gerät ordnungsgemäß verwenden.
- 02** Bewahren Sie diese Bedienungsanleitung an einem sicheren Ort für späteren Gebrauch auf.
- 03** Dieses Gerät ist nur für den Haushaltsgebrauch (Korea) vorgesehen. Verwenden Sie das Gerät nicht in Ländern, wo andere Netzspannungen oder Stromstärken verwendet werden.
- 04** Es können jederzeit ohne Vorankündigung Qualitätsverbesserungen vorgenommen werden.



1. Vorsichtsmaßnahmen zur sicheren Verwendung

- 01** Sie müssen die <Vorsichtsmaßnahmen zur sicheren Verwendung> durchlesen.
- 02** Sie müssen die <Vorsichtsmaßnahmen zur sicheren Verwendung> durchlesen.
- 03** Es bestehen folgende Vorsichtsmaßnahmen:



Warnung Bei Nichteinhaltung der Anweisungen auf dem Etikett kann es zu schweren Verletzungen oder Tod kommen.

- Fassen Sie das Stromkabel nicht mit nassen Händen an
- Verwenden Sie die richtige Stromstärke, wie angegeben auf der Garantiekarte und den Produktspezifikationen Die Nichtbeachtung dieser Anleitung kann zu Stromschlag, Brand oder Funktionsstörungen führen. Der Anschluss an eine andere Netzspannung kann die Lebensdauer des Motors

reduzieren oder zu Funktionsstörungen führen.

- Den Netzstecker vollständig in eine Steckdose einführen.
 - Das Netzkabel nicht gewaltsam biegen, knicken, beschädigen oder ziehen. Das Gerät nicht in der Nähe von Hitzequellen wie Gaskocher oder auf schweren Gegenständen abstellen, einklemmen oder beschädigen.
 - Das Gerät nicht verändern. Das Gerät nie selbst zerlegen oder reparieren.
 - Keine Fremdkörper wie Finger oder Nadeln in Ritzen oder Öffnungen des Produktgehäuses einführen. Die Nichtbeachtung dieser Anleitung kann zu Stromschlag, Brand, Verletzung oder Funktionsstörungen führen. Für Kundendienst oder Produktwartung das HURUM Kundendienstzentrum kontaktieren.
 - Einen beschädigten Netzstecker nicht eigenständig reparieren oder zerlegen. Das Gerät in das Kundendienstzentrum oder Geschäft bringen
 - Das Produktgehäuse darf nicht nass oder mit Wasser bespritzt werden. Es ist darauf zu achten, dass weder Wasser noch Fremdkörper in den Netzschalter des Produkts gelangen.
 - Den Schalter nicht mit nassen Händen anfassen.
 - Für Ihre Sicherheit muss die Steckdose geerdet sein. Sie darf auch nicht über eine Gasleitung, Kunststoffwasserleitung oder Telefonlinie geerdet sein. Immer eine geerdete Steckdose verwenden.
 - Versuchen Sie nicht, das Hauptbehälter-Set zu zerlegen oder während des Betriebs Fremdkörper wie Finger oder Löffel in die Einfüllöffnung/ den Saftauslass einzuführen.
 - Außerhalb der Reichweite von Kindern verwenden. Kinder sollten beaufsichtigt werden, um sicherzugehen, dass sie nicht mit dem Gerät spielen. Es besteht eine Gefahr für Verletzung oder Fehlfunktion, wenn Kinder das Gerät versehentlich anstoßen oder auf den Boden fallen lassen.
 - Den Entsafter nicht eigenständig verwenden, wenn Sie die Verwendung nicht routinemäßig beherrschen. Personen mit physischen oder geistigen Behinderungen oder mangelnder Erfahrung und Kenntnis sollte das Gerät nicht unbeaufsichtigt verwenden.
 - Verwenden Sie das Produkt nicht, wenn Sie magnetische Gegenstände tragen oder in der Hand halten (z. B. magnetische Armbänder). Wenn sich magnetische Gegenstände in der Nähe des Produkts befinden, kann es zu Funktionsstörungen kommen.
- ⚠ Warnung** Die Nichteinhaltung der Anweisungen auf dem Etikett kann zu schweren Verletzungen oder Tod führen.
- Das Produkt nicht in Betrieb nehmen, bevor das Produktgehäuse und Hauptbehälter-Set sicher miteinander verbunden sind.
 - Bei einem Gasaustritt das Netzkabel nicht berühren. Die Fenster öffnen und den Raum gründlich lüften.
 - Wenn die Pressschnecke beim Betrieb stoppt, den Netzschalter 3 Sekunden lang auf [REV] stellen, um den Rückwärtslauf zu aktivieren. Dann erneut den Netzschalter auf [ON] stellen. Wenn sich das Produkt längere Zeit gestopft bleibt, können eine Überhitzung des Motors, Beschädigung

der Teile und Funktionsstörungen auftreten. Wenn dieses Problem andauert, schalten Sie das Gerät sofort aus und kontaktieren Sie Ihr zuständiges HUROM Kundendienstzentrum.

● **Während des Betriebs das Produktgehäuse nicht bewegen und das Hauptbehälter-Set bzw. die Geräteteile nicht zerlegen oder zusammenbauen.** Achten Sie darauf, das Netzkabel abzuziehen, bevor Sie das Gerät bewegen, ausbauen oder die Teile miteinander verbinden.

● **Achten Sie bei der Verwendung des Geräts darauf, dass Bekleidungsaccessoires wie Krawatte, Halskette, Schal etc. nicht in die Einfüllöffnung gelangen.**

● **Für die Verwendung das Gerät auf eine feste ebene Oberfläche stellen.**

● **Das Gerät nicht länger als 15 Minuten am Stück verwenden.**
- Eine Überhitzung des Motors kann Funktionsstörungen verursachen. Wenn das Gerät kontinuierlich verwendet wird, Pausen von mindestens 5 Minuten einlegen und danach erneut verwenden.

● **Das Gerät keinen starken Stoßeinwirkungen aussetzen oder auf den Boden fallen lassen.**

● **Wenn das Gerät ungewöhnliche Geräusche erzeugt, heiß wird oder Rauch erzeugt, schalten Sie es bitte sofort aus und kontaktieren Sie das Kundendienstzentrum.** Der typische Neuproduktgeruch verflüchtigt sich mit der Zeit.

● **Das Netzkabel aus der Steckdose ziehen, wenn das Gerät nicht verwendet wird.** Beim Herausziehen des Netzkabels darauf achten, den Steckkopf zu halten.

● **Nicht bei Temperaturen über 80°C reinigen.** Das Gerät nicht in eine Geschirrpülmaschine, Mikrowelle etc. geben, dies kann Funktionsstörungen und/oder eine Verformung der Geräteteile verursachen.

● **Das Produktgewicht beträgt ca. 3,4 kg.** Beim Bewegen des Produkts darauf achten, das Produktgehäuse mit beiden Händen festzuhalten. Wenn Sie das Gerät nur am Behälter oder an Innenteilen halten, kann das Produktgehäuse herunterfallen, sodass Beschädigung oder Funktionsstörungen verursacht werden.

● **Dieses Gerät ist nur für den Haushaltsgebrauch vorgesehen.** Nicht für kommerzielle Zwecke verwenden. Nicht versuchen, große Zutatensmengen auf einmal zu entsaften. Dies kann zu Beschädigung der Geräteteile führen. Wenn Sie das Gerät für kommerzielle Zwecke verwenden möchten, kontaktieren Sie bitte das Kundenzentrum



2. Vorsichtsmaßnahmen während des Betriebs

● **Bitte lesen Sie vor dem Einfüllen die Anleitungen für die Vorbereitung der Zutaten durch.**

- Schlecht vorbereitete Zutaten können den Entsaftungsvorgang behindern und/oder Produktschäden hervorrufen.

● **Zutaten, die besondere Sorgfalt erfordern:**

- Bei der alleinigen Verwendung weicher Zutaten wie Bananen, reifen Kiwis und Tomaten kann der Saft im Hauptbehälter stagnieren, sodass die Entsaftung erschwert wird. Bitte fügen Sie andere, weniger weiche Zutaten hinzu.

- Walnüsse, Erdnüsse, Mandeln, Sonnenblumenkerne, Pinienkerne, Bohnen etc. nur in kleinen Mengen einfüllen oder in Wasser einweichen und gemeinsam mit anderen Zutaten hinzufügen.

- Zutaten mit langen und dünnen Stielen wie Wasserkresse werden eventuell nicht richtig entsaftet. Bitte schneiden Sie die Zutaten vor dem Einfüllen in 1 cm große Stücke.

● **Zutaten, die für die Entsaftung ungeeignet sind**

- Zutaten, die für die Entsaftung ungeeignet sind, wie z. B. Sesamsamen, Kaffeebohnen, Chilischoten, Baumrinde und Tannennadeln sowie Fisch, Aal, Garnelen, Schnecken, Tintenfisch etc.

- Keine Zutaten verwenden, die in Alkohol, Honig oder Zucker eingelegt sind (z. B. Trauben, Himbeeren, Brombeeren) und pflanzliche Zutaten (z. B. Queller, Föhrenenzym)

- Keine Zutaten einfüllen, die von Natur aus schwer zu entsaften sind, wie z. B. Ölfrüchte, Aloe vera, Kaktus, Quitte, Yams, Kudzu-Wurzel, Zuckerrohr, Ahorn und Löwenzahn.

- Keine gekochten Zutaten verwenden (z. B. gekochte Kartoffeln, Süßkartoffeln)

- Keine Eis nur aus gefrorenem Wasser verwenden.

● **Es wird empfohlen, Gemüsesaft sofort zu konsumieren und nicht über längere Dauer im Kühlschrank aufzubewahren.**

● **Dieses Gerät nicht für das Vermahlen von Körnern verwenden.** Die Nichtbeachtung dieser Anleitung kann Beschädigung oder Funktionsstörungen des Geräts verursachen.

● **Trester darf nicht erneut entsaftet werden.**

● **Das Gerät vor dem Einfüllen der Zutaten nicht im Leerlauf betreiben.**

● **Keine Zutaten in den Trichter oberhalb der Grenzmarke einfüllen.**

● **Das Gerät nicht länger als 15 Minuten am Stück verwenden.**

- Eine Überhitzung des Motors kann Funktionsstörungen verursachen. Wenn das Gerät kontinuierlich verwendet wird, Pausen von mindestens 5 Minuten einlegen.

● **Während des Betriebs keine Esstäbchen oder Löffel in die Einfüllöffnung / den Tresterauslass einführen.**

● **Den Schalter nicht mit nassen Händen anfassen.**

- Bei Nichtbeachtung dieser Anleitung können Stromschlag, Kurzschluss oder Brand verursacht werden. Fremdkörper vom Netzschalter fernhalten.

● **Bei der Verwendung den Saftdeckel offen lassen.**

- Der Saft kann in den Trichter zurückfließen, wenn der Saftdeckel während der Entsaftung geschlossen ist.

● **Nicht verwenden, wenn die Oberseite des Produktgehäuses nass ist (Saft oder Wasser).**

Anmerkung:

1. Eintrocknete Zutaten, die lange Zeit im Kühlschrank aufbewahrt wurden, oder gefrorene Früchte ergeben nur wenig oder gar keinen Saft.

2. Wenn das Gerät nicht sofort nach der Verwendung gereinigt wird, kann der Ausbau der Teile und die Entfernung von eingetrocknetem Trester im Inneren erschwert werden. Auch Funktionsstörungen können auftreten, daher sollte das Gerät sofort nach der Verwendung gereinigt werden.

Drehen Sie den Netzschalter nach links oder rechts für Betrieb.

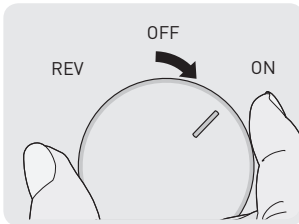

[ON]: Betrieb - Inbetriebnahme des Geräts für Entsaftung

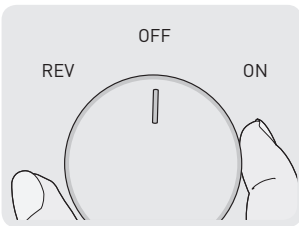

[OFF]: - Der Betrieb des Produkts wird gestoppt.

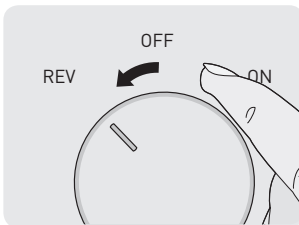

[REV]: Rückwärtslauf - Wird verwendet, wenn das Gerät aufgrund Überlastung stoppt
 ※ Er funktioniert nur durch Betätigung des Netzschalters und stoppt nach Loslassen.

- ※ Bei der Vorbereitung der Saftzutaten darauf achten, für Sie verträgliche Zutaten auszuwählen, falls Sie Nahrungsmittelallergien haben.
- ※ Bitte lesen Sie im Rezeptbuch, wie das Gerät zu verwenden ist, sowie die Tipps für die verschiedenen Zutaten.
- ※ Die Entsaftungszutaten müssen in kleine Stücke geschnitten werden, um in den Trichter zu passen. Wenn Sie die Entsaftung beschleunigen oder mehr Saft erhalten möchten, schneiden Sie die Zutaten in etwas kleinere Stücke. Für die Entsaftung etwa 1 kg Zutaten den Anwendungsschritt "Ausbau und Reinigung nach Entsaftung" wiederholen.
- ※ Keine Zutaten in den Trichter oberhalb der Grenzmarke einfüllen.
- ※ Bei der Entsaftung weicher Früchte kann der Saft im Hauptbehälter stagnieren.
- ※ Faserhaltiges Obst und Gemüse ergeben dickflüssigen Saft. .
- ※ Das Einfüllen folgender Zutaten kann Beschädigung oder Funktionsstörungen verursachen.
 - Zutaten, die für die Entsaftung ungeeignet sind, wie z. B. Sesamsamen, Kaffeebohnen, Chilischoten, Baumrinde und Tannennadeln sowie Fisch, Aal, Garnelen, Schnecken, Tintenfisch etc.
 - Keine Zutaten verwenden, die in Alkohol, Honig oder Zucker eingelegt sind (z. B. Trauben, Himbeeren, Brombeeren) und pflanzliche Zutaten (z. B. Queller, Föhrenenzym)
 - Zutaten, die von Natur aus nicht entsaftet werden können wie Oliven, Aloe vera, Kaktus, Quitte, Bananen, Yams, Kudzu-Wurzel, Zuckerrohr, Ahorn, Löwenzahn etc.
 - Gekochte Zutaten wie gekochte Kartoffeln oder Süßkartoffeln
 - Eis aus gefrorenem Wasser
- ※ Nicht verwenden, um Körner zu vermahlen.
- ※ Siehe <Vorsichtsmaßnahmen während des Betriebs>.

4-1 Mehrfach-Pressschnecke

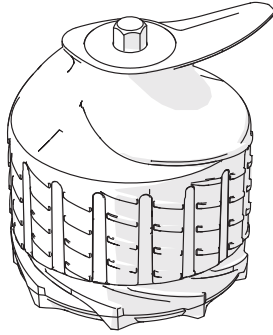

- Bestimmte Zutaten erfordern eine besonders sorgfältige Vorbereitung, siehe Zubereitungsanleitung unten.
- Wenn Sie große Menge oder mehrmals hintereinander entsaften, schneiden Sie die Zutaten in besonders kleine Stücke und wiederholen Sie den Anwendungsschritt "Ausbau und Reinigung nach Entsaftung"
- Für eine besonders schnelle Verarbeitung die Zutaten in kleine Stücke schneiden.

Zitrusfrüchte

Grapefruit, Orangen, Zitronen etc.

Die Zutaten vorbereiten, schälen und in kleine Stücke schneiden, die in die Trichteröffnung passen. Alle harten Kerne vor dem Einfüllen entfernen.

Früchte mit dicker Schale

Ananas, Drachenfrucht, Melone, Wassermelone, Granatapfel etc.

Die Zutaten vorbereiten, schälen und in kleine Stücke schneiden, die in die Trichteröffnung passen. Harte Kerne vor dem Einfüllen entfernen.

Früchte mit harten Kernen

Trauben, Apfel, Pfirsich, Dattelpflaume, Pflaume, Kirsche, Birne, koreanische Melone etc.

Bei Zutaten mit harten oder großen Kernen wie Pfirsichen nur das Fruchtfleisch verwenden und alle Kerne entfernen. Harte Kerne können das Gerät blockieren und Geräteteile beschädigen. Apfelkerne falls möglich entfernen, das sie beim Vermahlen Giftstoffe freisetzen können. Jede Traube einzeln vom Strang entfernen und waschen. Beim Entsaften nicht ausschließlich weiche Zutaten verwenden. Anderes Obst und Gemüse hinzufügen.

Früchte mit weicher, saftiger Textur

Einfache Entsaftung (Beeren, Kirschtomaten, Ananas etc.)

※ Nach der Reinigung die Zutaten in kleine Stücke schneiden, die in den Trichter passen. Stiele von Obst und Gemüse entfernen.

Gemischte Extraktion (Erdbeeren, Kiwi, Banane, Tomate, Mango etc.)

※ Trockene und dickflüssige Zutaten mit anderen Zutaten zur Entsaftung vermischen. Schale und Stiele sowie eventuell vorhandene Kerne entfernen.

Wurzelgemüse

Karotten, Rüben, Ingwer, Süßkartoffeln, Kartoffeln, Knoblauch etc.

Die Zutaten unter laufendem Wasser waschen und Verunreinigungen entfernen. Für die Entsaftung faserhaltige Zutaten wie Ingwer schälen, lange Zutaten in Stäbchen schneiden.

Blatt-/Stängelgemüse

Sellerie, Grünkohl, Kohl etc.

Für die Entsaftung die Zutaten in höchstens 3 cm große Stücke schneiden. Da Blatt- und Stängelgemüse zäh und faserhaltig sind, sind sie schwer zu entsaften und können sich in der Press-Schnecke verfangen. Zutaten mit langen und dünnen Stielen wie Wasserkresse können eventuell nicht richtig entsaftet werden. Bitte schneiden Sie die Zutaten vor dem Einfüllen in 1 cm große Stücke.

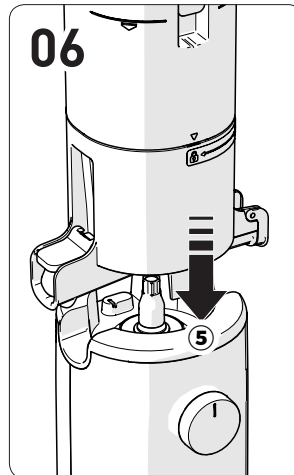
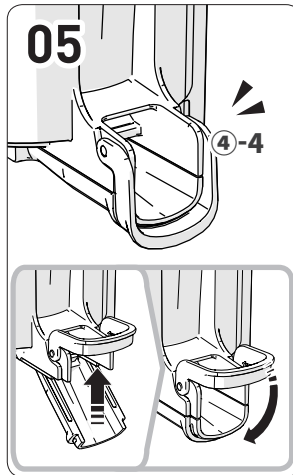
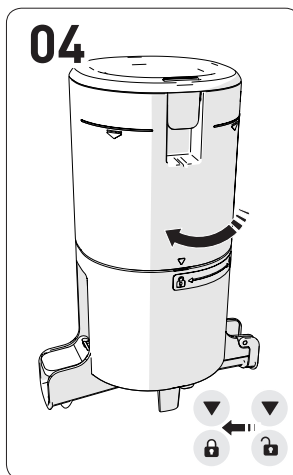
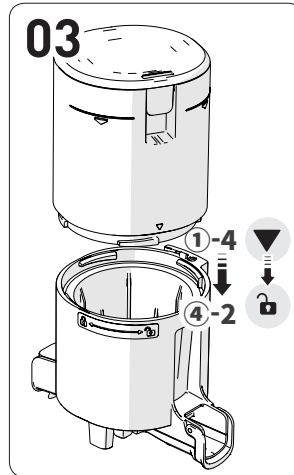
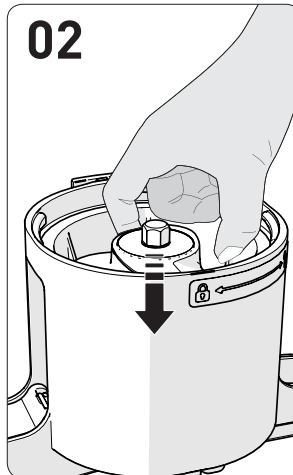
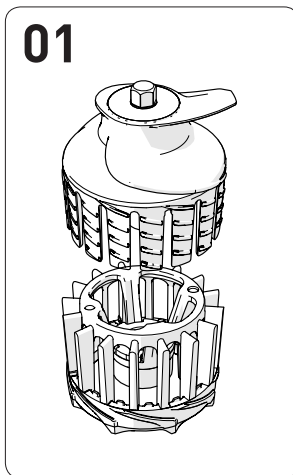

- 01** Den unteren Teil der Mehrfach-Pressschnecke (4) mit dem oberen Teil (3) verbinden (siehe Abbildung).
- 02** Die zusammengebaute Mehrfach-Pressschnecke im Hauptbehälter nach unten drücken.
- 03** Die Zusammenbaumarkierung ▼ des Trichters(1-4-1) mit der Zusammenbaumarkierung [🔒] des Hauptbehälters (4-2) ausrichten, um sie zusammenzufügen.
- 04** Den zusammengebauten Trichter im Uhrzeigersinn drehen, bis seine Markierung an der Zusammenbaumarkierung des Hauptbehälters [🔒] ausgerichtet ist.
Wenn die internen Teile nicht richtig zusammengefügt sind, kann der Trichter nicht geschlossen werden.
- 05** Prüfen, ob der Entleerdeckel und die Schlaufe(4-4) des Hauptbehälters richtig geschlossen sind.
 - 1. Den Entleerdeckel schließen und mit der Schlaufe befestigen.
 - 2. Wenn die Dichtung nicht richtig eingelegt oder der Hebel nicht richtig geschlossen ist, kann Saft austreten, oder der Hebel kann sich während der Entsaftung öffnen.
- 06** Das richtig zusammengebaute Hauptbehälter-Set mit dem Produktgehäuse verbinden (5).
Das Hauptbehälter-Set zuerst zusammenbauen und dann mit dem Produktgehäuse verbinden.

※ Dichtungsringe aus Silikon sollten alle 6 bis 12 Monate ersetzt werden. Sie können sie in unserem Kundendienstzentrum kaufen.

[Der Entsafter kann undicht sein, wenn das Produkt nicht richtig zusammengebaut ist]

Dichtung Entsafter

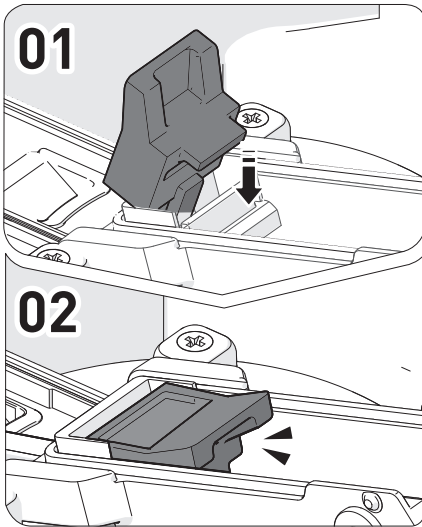

Dichtung Verschluss

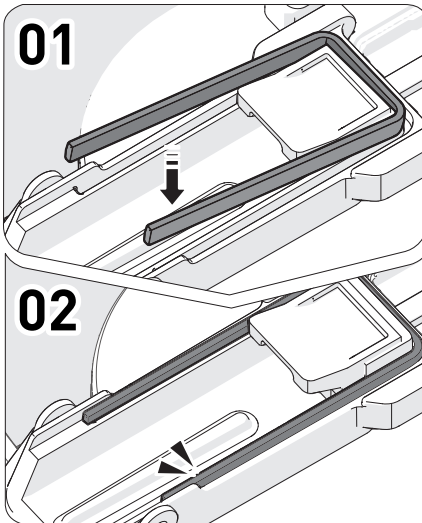

- 01** Den Silikonring halten und vorsichtig herausziehen.
- 02** Nach der Reinigung den Silikonring in die Rille einlegen, dabei ein Ende zuerst fixieren.
- 03** Den Rest einlegen und fest nach unten drücken.

Dichtung Saftausguss-Verschlusskappe

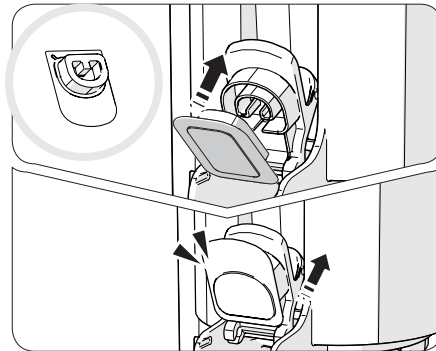

Nach der Reinigung mit der runden Seite nach außen und der Gitterstruktur nach oben fest andrücken und einlegen.

Dichtung Trichter

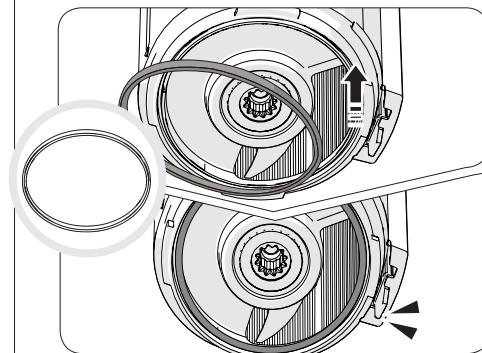

Die Dichtung wie in der Abbildung dargestellt zusammenbauen

Dichtung Pressschnecke

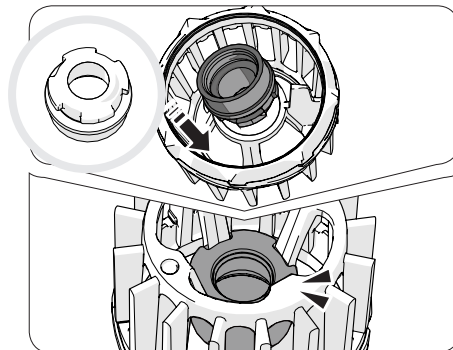

- 01** An einer Seite halten und herausziehen.
- 02** Nach der Reinigung die Ober- und Unterseite der Dichtung prüfen, dann die Dichtung mit der Seite nach oben einlegen und dabei an der Unterseite der Mehrfach-Schnecke einhaken.
- 03** Nach Überprüfung der Seiten die übrige Dichtung ohne gefalteten Teil nach unten drücken.

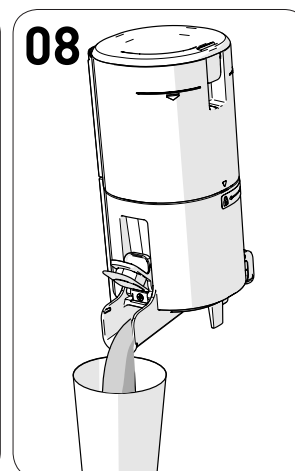
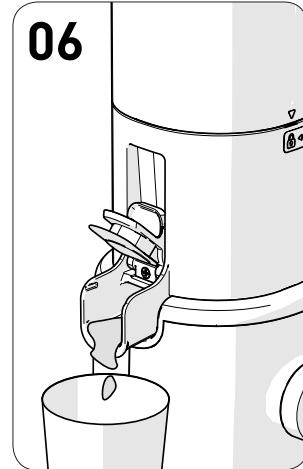
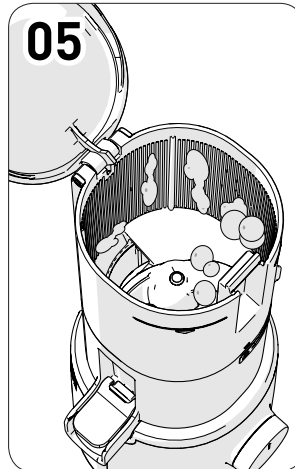
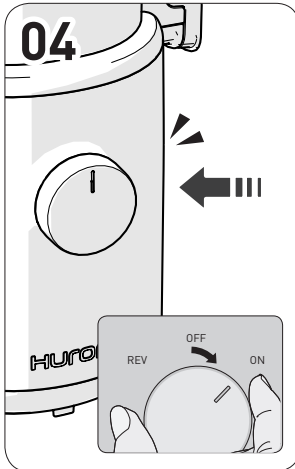
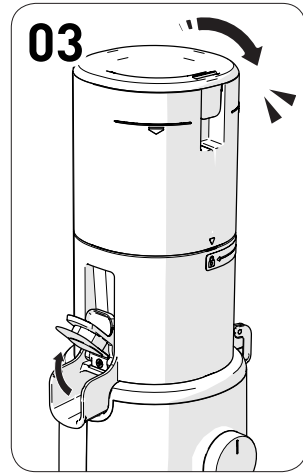
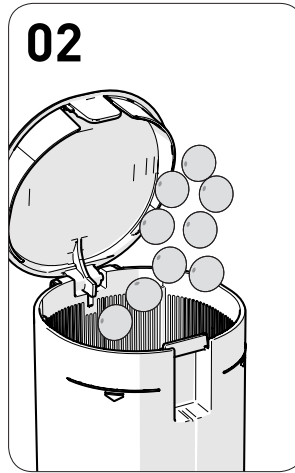
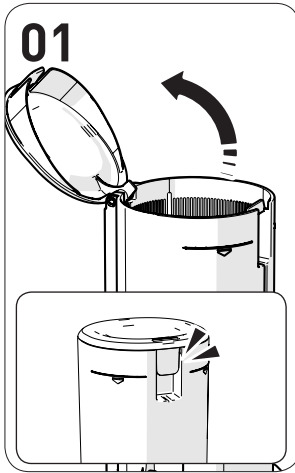

Anmerkung:
Saftbehälter wird nicht separat geliefert.

01 Den Trichterdeckel öffnen.

① Den Hebel des Trichters drücken, um ihn zu öffnen.

02 Zutaten nur bis zur Grenzmarke des Trichters einfüllen.

① Weiche Zutaten mit anderen Zutaten vermischen.
※ Eine Überlastung des Produkts kann zu Schäden führen.

03 Den Trichterdeckel schließen und die Saftausguss-Verschlusskappe offen lassen.

① Vor der Betätigung der Taste Entsaftung zuerst einen Becher unter den Saftauslass stellen.
② Der Saft kann in den Trichter zurückfließen, wenn die Saftausguss-Verschlusskappe während der Entsaftung geschlossen ist. Wenn der Saft nach Öffnen der Saftausguss-Verschlusskappe nicht herausfließt, den Trichterdeckel öffnen und Inhalt entfernen.

04 Den Netzschalter [ON] drücken, um den Betrieb zu starten

① Das Klickgeräusch während des Produktbetriebs entsteht durch das Einrasten des Hauptbehälter-Sets mit dem Motor.
※ Der Betrieb stoppt, wenn der Trichterdeckel geöffnet wird.

05 Während der Entsaftung können Zutaten an den Innenwänden des Trichters oder den Schneidklingen haften bleiben.

① Den Netzschalter 3 bis 5 Sekunden lang auf [REV] stellen, um den Rückwärtslauf zu aktivieren. Dann den Netzschalter erneut auf [ON] stellen. ※ Wenn die Bewegung der Zutaten nicht reibungslos verläuft, den Trichterdeckel öffnen und die Zutaten ordnen.

06 Das Gerät eine weitere Minute lang laufen lassen, bis die letzten Zutaten durch den Trichter gegangen sind.

① Es dauert einige Zeit, bis alles entsaftet ist, da die Zutaten langsam gepresst werden.
② Der übrige Trester wird durch den weiteren Betrieb des Geräts nach der Entsaftung entfernt, um den Trichter leichter abzunehmen und die Teile zu reinigen.

07 Nach erfolgter Entsaftung und Entfernung des Tresters das Produkt durch Drücken des Netzschalters stoppen.

① Nach Stoppen des Geräts mit dem Netzschalter kann der Gerätebetrieb noch 3 Sekunden lang anhalten.

08 Übrigen Saft durch Kippen des Hauptbehälters nach vorne ausleeren.

① Bei dickflüssigem Saft wie Tomatensaft kann der Saft im Hauptbehälter-Set stagnieren.

01

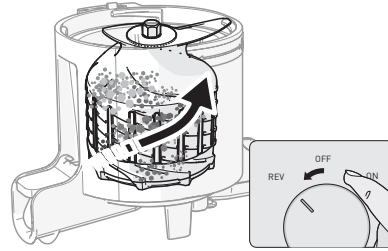

02

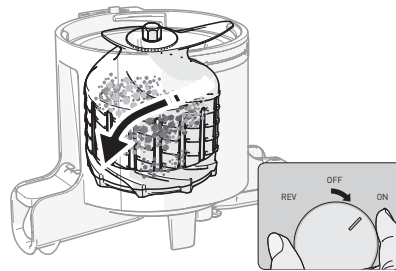

01 2 bis 3 Mal den Vorgang wiederholen, indem der Netzschalter während 3 bis 5 Sekunden auf [REV] (gegen den Uhrzeigersinn) gestellt und dann losgelassen wird. Mit der Funktion Rückwärtslauf werden die Zutaten von unten nach oben befördert. Das funktioniert nur, wenn der Netzschalter gedreht wird, und die Rotation der Pressschnecke stoppt, wenn der Schalter losgelassen wird.

02 Wenn die Schnecke nach einem Rückwärtslauf komplett stillsteht, den Netzschalter kurz drücken, um den Betrieb neu zu starten.

Anmerkung:

Wenn die Press-Schnecke selbst nach der o.g. Prozedur nicht funktioniert, den Stecker aus der Dose ziehen, das Hauptbehälter-Set abnehmen, reinigen und erneut verwenden. Der Motor dreht weiter nach Abschalten des Geräts, aber verlangsamt und kommt dann zum Stillstand.

22 9. Anleitung zu Ausbau und Reinigung

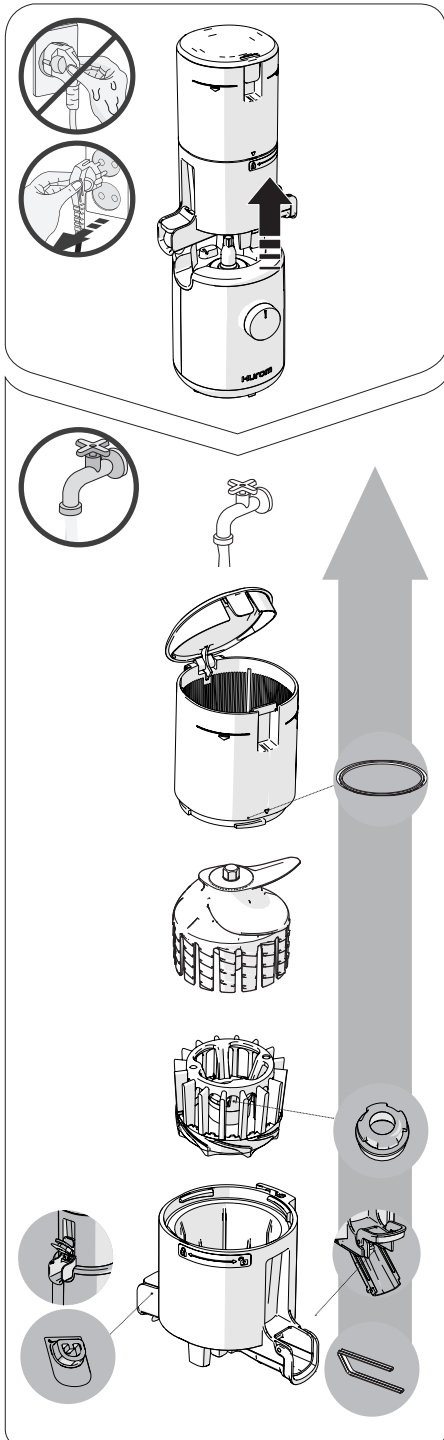

※ Nach komplettem Stopp des Betriebsvorgangs das Netzkabel mit trockenen Händen aus der Steckdose ziehen. Der Motor dreht weiter nach Abschalten des Geräts, bitte vor dem Abnehmen des Hauptbehälter-Sets 3 Sekunden lang warten.

- 01 Den Hauptbehälter vom Produktgehäuse abtrennen. Drehen Sie den Fülltrichter und heben Sie die Teile an, um das Gerät zu demontieren.
- 02 Die Teile mit einer Reinigungsbürste unter fließendem Wasser säubern.
- 03 Den Behälter waschen durch Öffnen des Entleerdeckels und der Saftauslass-Verschlusskappe
- 04 Das Produktgehäuse mit einem feuchten Handtuch oder einem weichen Lappen abwischen.
- 05 Bei Silikondichtungen: Nach der Verwendung entfernen und reinigen.
- Rückstände können haften bleiben.
(Dichtungen von Trichter, Saftausguss-Verschlusskappe, Entsaftung, Verschluss, Hauptbehälter-Set)
- 06 Die Teile können durch Einlegen in warmem Wasser mit Backpulver, Zitronensäure oder Essig sterilisiert werden.

※ Wenn das Produkt unmittelbar nach der Verwendung nicht gereinigt wird, können die Edelstahlteile und andere Bereiche rosten oder sich durch die Einwirkung von Salz und Trester entfärben. Verunreinigungen können an der Innenseite trocknen und haften bleiben und das Zerlegen oder die Reinigung erschweren sowie die Geräteleistung beeinträchtigen. Darauf achten, das Gerät nach dem Gebrauch zu säubern, vollständig an der Luft zu trocknen und an einem sauberen Ort aufzubewahren. Für längere Aufbewahrung zuerst mit einer Reinigungsbürste säubern. Nicht mit kochendem Wasser reinigen oder hohen Temperaturen aussetzen. Keine ätzenden Reinigungsprodukte oder Utensilien wie Küchenschwämme oder Edelstahlschwämme verwenden. Nicht in die Geschirrpülmaschine geben.

10. Vor Reparaturanfragen

Vor einer Reparaturanfrage bitte folgende Überprüfungen durchführen:
Für Anfragen zu Kundendienst oder zum Produktgebrauch kontaktieren Sie bitte unser Kundendienstzentrum oder die Webseite unter <http://www.globalhurom.com>. Prüfen Sie die Herstellersummer unter dem Barcode bei Serviceanfragen oder der Bestellung von Ersatzteilen.

23

01. Zu Beginn des Gerätebetriebs ertönt ein "Klick"-Geräusch
02. Das Gerät funktioniert nicht nur mit dem Produktgehäuse.
03. Beim Zusammenbau sicherstellen, dass es mit dem Sicherheitssensor ausgerichtet ist.
04. Das Gerät funktioniert nicht.
05. Das Gerät stoppt plötzlich während des Betriebs.
06. Es sind Bruchstellen an der Press-Schnecke oder Kratzer an ihrer Oberseite sichtbar.
07. Saft sickert durch den Tresterauslass, wenn Zutaten eingefüllt werden.
08. Saft fließt in den Trichter zurück.
09. Saft tritt zwischen Trichter und Hauptbehälter oder zwischen Hauptbehälter und Produktgehäuse aus.
10. Der Fülltrichter öffnet sich nicht.
11. Der Hauptbehälter vibriert (beim Entsaften).
12. Auch bei geschlossenem Entleerdeckel wird der Trester geleert.
13. Beim Entsaften ist ein ungewöhnliches Geräusch hörbar.

Das ist das Geräusch, wenn der Motor und die Pressschnecke verbunden werden. Es handelt sich nicht um eine Funktionsstörung.

Es ist zu überprüfen, ob das Hauptbehälter-Set und das Produktgehäuse richtig zusammengebaut sind.

Vor dem Ein- oder Ausbau das Gerät ausschalten.

Prüfen, ob es in Übereinstimmung mit der Markierung zusammengebaut wurde.

Vor dem Zusammenbau oder Zerlegen das Gerät ausschalten.

Prüfen, ob der Stecker richtig eingesteckt ist.

Das Gerät kann nach langem Betrieb (15 Minuten oder länger) nicht funktionieren.

Der Normalbetrieb wird wieder aufgenommen, wenn das Produktgehäuse (Motor) abgekühlt ist.

Prüfen, ob der Fülltrichter richtig montiert wurde. Wenn der Trichter nicht richtig eingelegt ist, funktioniert das Produkt nicht. Der Betrieb ist nur möglich, wenn das Schloss-Symbol auf dem Behälter genau mit der Zusammenbaumarkierung des Einfülltrichters ausgerichtet ist. Prüfen, ob es in Übereinstimmung mit der Markierung zusammengebaut wurde. Siehe Seite 18 dieser Bedienungsanleitung für Zusammenbau.

Wurden zu viele oder zu groß geschnittene Entsaftungszutaten in den Einfülltrichter gefüllt? Siehe Seite 21 der Bedienungsanleitung, um den Rückwärtslauf zu aktivieren.

Gebogene Linien werden zusätzlich zu den geraden Pressrillen links oben und an den Seiten der Pressschnecke beim Vorgang der Formmarkierung angebracht. Sie sind Teil des Geräts und beeinträchtigen keinesfalls den Betrieb.

Je nach eingefüllten Zutaten kann etwas Saft kann aus dem Tresterauslass austreten.

Das ist kein Produktdefekt, sondern ein Phänomen, das durch die Eigenschaften der Zutaten verursacht wird. Der Saftaustritt stoppt, sobald das Produkt im Betrieb läuft. Bei anhaltendem Saftaustritt kontaktieren Sie bitte das Kundendienstzentrum.

Haben Sie die Entsaftung mit geschlossener Saftauslass-Verschlusskappe durchgeführt? Beim Entsaften mit geschlossener Saftauslass-Verschlusskappe kann Saft zurück in den Trichter fließen. Wenn der Saft nach Öffnen der Saftausguss-Verschlusskappe nicht herausfließt, den Trichterdeckel öffnen und den Inhalt ausleeren.

Ist die Trichterdichtung oder Behälterdichtung richtig eingelegt?

Saft tritt aus, wenn die Trichter- oder Behälterdichtung verkehrt oder unvollständig eingelegt wurden. Prüfen, ob die Dichtung richtig eingelegt wurde.

Es könnten übermäßige Tresterreste im Inneren zurückgeblieben sein. Das Gerät einschalten [ON], um verbleibenden Trester zu entleeren, oder den Vorgang des Rückwärtslaufs 2 bis 3 Mal während 10 Sekunden wiederholen und dann stoppen. Der Trichter kann dann problemlos geöffnet werden.

Wurden Fremd- und Festkörper eingefüllt (harte Kerne wie z. B. Dattelkerne)?

Wenn Fremd- oder Festkörper vorhanden sind, können durch die Betätigung des Rückwärtslaufs die Geräteteile zusätzlich beschädigt werden. In diesem Fall das Kundendienstzentrum kontaktieren und einen Service anfordern.

Das Produkt kann aufgrund der Motorbewegungen leicht vibrieren. Es kann schwache und starke Vibrationen je nach Eigenschaften der Zutaten (hart oder fest) erzeugen. Das ist keine Funktionsstörung, sondern ein normales Phänomen, das durch die Schneckendrehung verursacht wird. Das Produkt kann bei der Entsaftung harter Zutaten stärker vibrieren als bei weichen oder wasserhaltigen Zutaten (z. B. Karotten, Kartoffeln, Radieschen, Rüben, Kohlrabi etc.)

Auch bei geschlossenem Entleerdeckel wird der Trester geleert. Je nach verwendeten Zutaten können die Menge und Geschwindigkeit der Entleerung variieren.

Dieses Geräusch entsteht beim Zerkleinern von Zutaten. Bei harten oder zähen Zutaten wie z. B. Äpfeln, Karotten, Kohl, Sellerie, Rüben etc. kann das Entsaftungsgeräusch lauter sein als bei weichen Zutaten.

Deutsch

CONSIGNES DE SÉCURITÉ IMPORTANTES

LES PRÉCAUTIONS DE SÉCURITÉ DE BASE SUIVANTES S'APPLIQUENT LORS DEL'UTILISATION D'APPAREILS ÉLECTRIQUES. :

- 1. LORSQUE VOUS UTILISEZ DES APPAREILS ÉLECTRIQUES, LES PRÉCAUTIONS DE BASE DOIVENT TOUJOURS ÊTRE PRISES. LISEZ TOUTES LES INSTRUCTIONS.**
- 2. POUR PROTÉGER CONTRE LES RISQUES DE CHOC ÉLECTRIQUE, NE PLONGEZ PAS LE CORPS PRINCIPAL (MOTEUR) DANS L'EAU OU TOUT AUTRE LIQUIDE.**
- 3. CET APPAREIL N'EST PAS DESTINÉ À ÊTRE UTILISÉ PAR DES ENFANTS OU PAR DES PERSONNES AYANT DES CAPACITÉS PHYSIQUES, SENSORIELLES OU MENTALES RÉDUITES, OU UN MANQUE D'EXPÉRIENCE ET DE CONNAISSANCES. UNE SURVEILLANCE ÉTROITE EST NÉCESSAIRE LORSQUE TOUT APPAREIL EST UTILISÉ À PROXIMITÉ D'ENFANTS. LES ENFANTS DOIVENT ÊTRE SURVEILLÉS POUR S'ASSURER QU'ILS NE JOUENT PAS AVEC L'APPAREIL.**
- 4. ÉTEINDRE L'APPAREIL, PUIS DÉBRANCHER LA PRISE DE COURANT LORSQU'IL N'EST PAS UTILISÉ, AVANT D'ASSEMBLER OU DE DÉMONTER DES PIÈCES ET AVANT LE NETTOYAGE. POUR DÉBRANCHER, SAISIR LA FICHE ET LA RETIRER DE LA PRISE DE COURANT. NE JAMAIS TIRER SUR LE CORDON D'ALIMENTATION.**
- 5. ÉVITEZ TOUT CONTACTER AVEC LES PIÈCES MOBILES.**
- 6. N'UTILISEZ PAS UN APPAREIL AVEC UN CORDON OU UNE FICHE ENDOMMAGÉE, OU APRÈS UN DYSFONCTIONNEMENT DE L'APPAREIL, QUI EST TOMBÉ OU ENDOMMAGÉ DE QUELQUE FAÇON. RETOURNEZ L'APPAREIL AU CENTRE DE SERVICE AGRÉÉ LE PLUS PROCHE POUR UN EXAMEN, UNE RÉPARATION OU UN RÉGLAGE ÉLECTRIQUE OU MÉCANIQUE.**

- 7.**L'UTILISATION D'ACCESSOIRES NON RECOMMANDÉS OU VENDUS PAR LE FABRICANT PEUT PROVOQUER UN INCENDIE, UN CHOC ÉLECTRIQUE OU DES BLESSURES.
- 8.**NE LAISSEZ PAS LE CORDON PENDRE SUR LE BORD D'UNE TABLE OU D'UN COMPTOIR.
- 9.**ASSUREZ-VOUS QUE LE GOULOT EST TOUJOURS SOLIDEMENT FIXÉ EN PLACE AVANT QUE LE MOTEUR NE SOIT ALLUMÉ. N'OUVREZ PAS LE GOULOT TANDIS QUE L'EXTRACTEUR DE JUS FONCTIONNE.
- 10.**ASSUREZ-VOUS DE METTRE L'INTERRUPTEUR EN POSITION D'ARRÊT APRÈS CHAQUE UTILISATION DE VOTRE EXTRACTEUR DE JUS. ASSUREZ-VOUS QUE LE MOTEUR SOIT COMPLÈTEMENT ARRÊTÉ AVANT DE LE DÉMONTER.
- 11.**NE METTEZ PAS VOS DOIGTS OU DES OBJETS DANS L'EXTRACTEUR DE JUS S'IL FONCTIONNE. SI DE LA NOURRITURE SE COINCE DANS LA PRISE, UTILISEZ LE POUSSOIR FOURNI OU UN AUTRE MORCEAU DE FRUIT OU DE LÉGUME À POUSSER VERS LE BAS. SI CELA EST IMPOSSIBLE, ÉTEIGNEZ LE MOTEUR ET DÉMONTÉZ L'EXTRACTEUR DE JUS POUR ÉLIMINER LA NOURRITURE RESTANTE.
- 12.**NE L'UTILISEZ PAS À L'EXTÉRIEUR.
- 13.**NE PLACEZ PAS L'APPAREIL SUR OU PRÈS D'UN BRÛLEUR À GAZ OU ÉLECTRIQUE OU DANS UN FOUR CHAUFFÉ.
- 14.**N'UTILISEZ PAS L'APPAREIL AUTREMENT QUE POUR SON UTILISATION PRÉVUE.

CONSERVEZ CES INSTRUCTIONS

TABLE DES MATIÈRES

- P.26 **1. Précautions pour une utilisation sûre**
- P.27 **2. Précautions d'utilisation**
- P.28 **3. Bouton d'alimentation**
- 4. Précautions avant utilisation**
- P.30 **5. Assemblage**
- P.31 **6. Assemblage et désassemblage des joints en silicone**
- P.32 **7. Fonctionnement**
- P.33 **8. En cas d'arrêt de la vis quand l'appareil est en marche**
- P.34 **9. Désassemblage et nettoyage**
- P.35 **10. Avant de demander une réparation**

Avant de lire le manuel

- 01** Lisez les « Précautions de sécurité » (p. 26-27) et utilisez l'appareil de manière appropriée.
- 02** Une fois que vous aurez lu ce mode d'emploi, conservez-le et rangez-le pour une utilisation ultérieure.
- 03** Cet appareil est exclusivement destiné à un usage domestique (Corée). N'utilisez pas cet appareil dans un pays où l'alimentation et la tension électriques sont différentes.
- 04** Des améliorations de la qualité peuvent être apportées sans être notifiées.



1. Précautions pour une utilisation sûre

- 01** Il vous est recommandé de lire les « Précautions de sécurité ».
- 02** Il vous est recommandé de respecter les « Précautions de sécurité ».
- 03** Les recommandations de précaution sont classées comme suit.



Avertissement Le non-respect des instructions de l'étiquette peut entraîner des blessures graves ou mortelles.

- Ne branchez ou ne débranchez pas le cordon d'alimentation si vous avez les mains mouillées.
- N'utilisez pas le produit avec un courant d'une tension différente de celle spécifiée sur la carte de garantie et dans les spécifications techniques. Le non-respect de cette instruction peut entraîner un risque de réduction des performances, de choc électrique ou d'incendie. Utiliser un courant d'une tension différente peut raccourcir la durée de vie du moteur ou provoquer

son dysfonctionnement.

- Branchez le cordon d'alimentation sur une prise électrique en veillant à bien l'insérer jusqu'au bout.
 - Ne forcez pas sur le cordon d'alimentation pour le plier, le nouer ou l'étirer au risque de l'endommager. Ne placez pas le produit à proximité d'une source de chaleur telle qu'une cuisinière et ne posez pas d'objets lourds sur le produit, ne le coincez pas dans un espace étroit et ne l'altérez pas.
 - Ne le modifiez jamais. N'essayez pas de le démonter ou de le réparer vous-même.
 - N'insérez aucun corps étranger tel qu'un doigt ou une pointe métallique dans une rainure ou un orifice du bloc principal de l'appareil. Le non-respect de cette instruction peut entraîner un risque d'incendie, de choc électrique, de blessure ou de dysfonctionnement. Pour un service après-vente et de maintenance du produit, veuillez contacter le service client de HUROM.
 - Si la prise d'alimentation est endommagée, ne la réparez pas ou ne la démontez pas vous-même. Ramenez le produit au service après-vente ou au magasin.
 - Ne mouillez et n'éclaboussez pas le bloc principal de l'appareil avec de l'eau. Veillez à ce que ni de l'eau ni aucun corps étranger ne puisse entrer dans le bouton d'alimentation de l'appareil.
 - Ne touchez pas le bouton d'alimentation si vous avez les mains mouillées.
 - Pour votre sécurité, utilisez toujours une prise dotée d'une mise à la terre. Ne mettez jamais le produit à la masse sur des tuyaux de gaz, des canalisations d'eau en plastique ou des lignes téléphoniques. Veillez à toujours utiliser une prise dotée d'une mise à la terre.
 - N'essayez jamais de démonter des pièces du récepteur ou d'insérer un corps étranger tel qu'un doigt ou une cuillère au niveau de l'entrée ou de la sortie de jus lorsque l'appareil est en marche.
 - Ne laissez pas l'appareil à la portée des enfants afin qu'ils ne puissent pas essayer de l'utiliser ou de jouer avec, au risque de se blesser ou de l'endommager s'ils le font tomber.
 - N'utilisez pas l'extracteur de jus tout seul si vous n'en avez pas l'habitude. Il est recommandé de ne pas laisser toute personne atteinte d'un handicap physique ou mental ou manquant d'expérience et de connaissances utiliser l'appareil sans la présence d'une autre personne pour la superviser.
 - N'utilisez pas le produit si vous portez un objet doté d'un champ magnétique (tel qu'un bracelet magnétique, par exemple). Placer un objet magnétique à proximité du produit peut provoquer des dysfonctionnements.
- Mise en garde** Le non-respect des instructions de l'étiquette peut entraîner des blessures graves ou mortelles.
- Ne pas faire fonctionner si le bloc principal de l'appareil et le récepteur ne sont pas assemblés correctement.
 - Ne touchez pas le cordon d'alimentation en cas de fuite de gaz, etc. Ouvrez les fenêtres et aérez longuement.
 - Si la vis s'arrête quand l'appareil est en marche, faites tourner le bouton sur [REV] pendant 3 à 5 secondes pour activer le sens inverse. Puis tournez le bouton sur [ON]. Un arrêt continu de la vis risque de faire surchauffer le moteur, d'endommager des pièces et de provoquer des dysfonctionne-

ments. Si le problème persiste, arrêtez l'appareil et contactez le service client de HURROM.

● **Ne faites pas bouger le bloc principal de l'appareil, ne montez et ne démontez pas le récepteur ou des pièces pendant son fonctionnement.** Veillez à bien l'arrêter et à débrancher le cordon d'alimentation avant de le déplacer, de le démonter ou de l'assembler.

● **Lors de l'utilisation du produit, veillez à empêcher tout vêtement que vous pourriez porter, tel qu'une cravate, un long collier, un foulard, etc., de s'introduire au niveau de l'entrée.**

● **Placez le produit sur une surface plate et régulière pour l'utiliser.**

● **N'utilisez pas l'appareil pendant plus de 15 minutes de manière ininterrompue.** Vous risqueriez de provoquer une surchauffe et un dysfonctionnement du moteur. En cas de fonctionnement ininterrompu, arrêtez complètement l'appareil et attendez au moins 5 minutes avant de le remettre en marche.

● **Ne faites pas subir de choc extrême ou de chute au produit.**

● **En cas de bruit inhabituel, de chaleur excessive ou de fumée, mettez-le immédiatement à l'arrêt et contactez le service client.** L'odeur de produit neuf disparaîtra naturellement avec le temps.

● **Débranchez le cordon d'alimentation de la prise après utilisation.** Veillez à bien débrancher le cordon d'alimentation en tenant la tête de la prise.

● **Ne le nettoyez pas à une température de 80 °C ou plus. Ne le mettez pas au lave-vaisselle ou dans un sèche-vaisselle, un four à microondes, etc.** Le non-respect de cette instruction peut entraîner un risque de dysfonctionnement ou de déformation de ses pièces.

● **Le poids de l'appareil est d'environ 3,4 kg. Lorsque vous le déplacez, veillez à bien tenir le bloc principal avec les deux mains.** Si vous le déplacez en ne le tenant que par le récepteur ou par un côté, le bloc principal risque de se détacher et de tomber, ce qui l'endommagerait ou provoquerait un dysfonctionnement.

● **Cet appareil est destiné à un usage domestique uniquement. Ne l'utilisez pas à des fins commerciales. N'essayez pas d'extraire du jus d'une trop grande quantité d'ingrédients d'un coup, au risque d'endommager des pièces.** Veillez contacter le service client pour toute utilisation à des fins commerciales.



2. Précautions d'utilisation

● **Veillez lire attentivement les instructions sur la préparation des ingrédients avant leur incorporation.**

- Des ingrédients mal préparés risqueraient d'entraver le processus d'extraction et/ou d'endommager le produit.

● **Ingrédients nécessitant une attention particulière**

- En cas d'utilisation d'ingrédients peu consistants uniquement, tels que des bananes, des tomates ou kiwis bien mûrs, le jus risque de s'accumuler à l'intérieur du récepteur et de ne pas être bien extrait. Veillez ajouter d'autres ingrédients un peu plus fermes.

- Introduisez les noix, cacahuètes, amandes, graines de tournesol, pignons, fèves, etc., en petites quantités seulement ou avec d'autres ingrédients après les avoir fait tremper dans de l'eau.

- Veillez à bien hacher les ingrédients dotés de longues tiges fines, tels que le céleri branche, en petits morceaux d'un centimètre de longueur environ afin d'en faciliter l'extraction

● **Ingrédients dont aucun jus ne peut être extrait**

- N'utilisez pas d'ingrédients dont aucun jus ne peut être extrait tels que graines de sésame, grains de café, de poivre, écorce, aiguilles de pin, etc. Ne pas utiliser d'ingrédients tels que poisson d'eaux vaseuses, anguille, crevette, escargot, calmar, etc.

- Ne pas utiliser des fruits ayant trempé dans l'alcool, le miel ou le sucre (tels que raisins, framboises, mûres) ou des plantes aromatiques (telles que salicornie ou succulentes).

- Ne pas utiliser d'ingrédients dont aucun jus ne peut être extrait tels que olives d'automne, aloès, cactus, coing, igname, racine de kudzu, canne à sucre, glands ou pissenlits.

- N'utilisez pas d'ingrédients bouillis (tels que des pommes de terre ou patates douces cuites à l'eau).

- N'utilisez pas de glace uniquement composée d'eau.

● **Nous recommandons de consommer le jus immédiatement et, si possible, de ne pas le réfrigérer pendant trop longtemps.**

● **N'utilisez pas ce produit pour moudre du grain. Le non-respect de ces instructions risquerait d'endommager ou de provoquer un dysfonctionnement du produit.**

● **N'essayez pas d'extraire du jus de pulpe dont le jus a déjà été extrait.**

● **Ne faites pas tourner l'appareil avant d'y avoir introduit des ingrédients.**

● **Ne surchargez pas le réservoir d'ingrédients au-dessus du repère de limite.**

● **N'utilisez pas l'appareil sans interruption pendant plus de 15 minutes.**

- Vous risqueriez de provoquer une surchauffe et un dysfonctionnement du moteur. En cas d'utilisation prolongée, faites des pauses d'au moins 5 minutes.

● **N'introduisez pas une baguette ou une cuillère dans la sortie de jus / pulpe pendant le fonctionnement de l'appareil.**

● **Ne touchez pas le bouton d'alimentation si vous avez les mains mouillées.**

- Le non-respect de cette instruction peut entraîner un risque de choc électrique, de court-circuit ou d'incendie. Ne laissez pas des corps étrangers se déposer sur ou près du bouton d'alimentation.

● **Utilisez le produit avec le bouchon de sortie du jus ouvert.**

- La fermeture du bouchon de sortie du jus pendant l'extraction risquerait de provoquer une inversion du débit de jus dans le réservoir.

● **N'utilisez pas l'appareil si le haut du bloc principal est humide en raison de la présence d'eau ou de jus.**

Remarque

1. L'extraction de jus d'ingrédients séchés ou de fruits congelés stockés pendant longtemps au réfrigérateur risque de ne produire qu'une petite quantité de jus, voire pas de jus du tout.

2. Nettoyer l'appareil immédiatement après l'avoir utilisé facilite le désassemblage des pièces et l'élimination de la pulpe avant qu'elle ne sèche à l'intérieur et réduit le risque de réduction des performances.

Faites tourner le bouton à gauche ou à droite pour mettre l'appareil en marche.

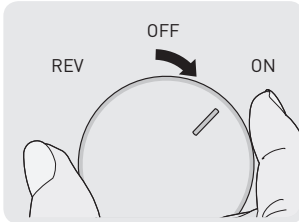

[ON] : Utilisation - Démarrage du produit pour l'extraction de jus

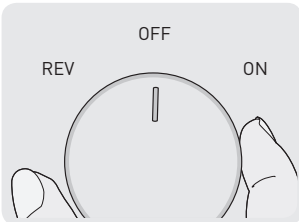

[OFF] : Arrêt - Pour arrêter le fonctionnement de l'appareil

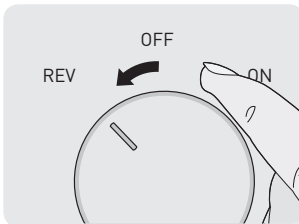

[REV] : Rotation inversée - En cas d'arrêt de l'appareil dû à une surcharge ※ Ne fonctionne que lorsque l'on fait tourner le bouton d'alimentation, et s'arrête lorsque le bouton est relâché.

※ Veuillez à bien choisir vos propres ingrédients par rapport à d'éventuelles allergies alimentaires lors de la préparation.

※ Veuillez vous reporter au livre de recettes pour des conseils sur l'utilisation du produit et le choix des différents ingrédients.

※ Les ingrédients doivent être coupés en morceaux suffisamment petits pour le réservoir. Pour une extraction de jus plus rapide ou plus abondante, coupez les ingrédients en morceaux encore plus petits. À l'extraction de chaque kilogramme, répétez l'intégralité du cycle de « désassemblage et nettoyage après l'extraction de jus ».

※ Ne surchargez pas le réservoir d'ingrédients au-dessus de la limite indiquée.

※ L'extraction de jus de fruits tendres peut entraîner une accumulation à l'intérieur du récepteur.

※ L'extraction de fruits et légumes fibreux peut donner lieu à l'extraction d'un jus épais.

※ L'insertion des ingrédients suivants risque d'endommager ou de provoquer une panne de l'appareil.

- Ingrédients dont aucun jus ne peut être extrait, tels que graines de sésame, grains de café, de poivre, écorce, aiguilles de pin, etc. poisson, anguille, crevette, escargot, calmar, etc.

- Fruits ayant trempé dans l'alcool, le miel ou le sucre (tels que raisins, framboises, mûres) ou plantes aromatiques (telles que salicorne ou succulentes)

- Tous les ingrédients dont aucun jus ne peut être extrait de par leur nature, tels que olives d'automne, aloès, cactus, coing, banane, igname, racine de kudzu, canne à sucre, glands, pissenlits, etc.

- Les ingrédients bouillis tels que les pommes de terre ou patates douces cuites à l'eau

- La glace obtenue à partir d'eau

※ N'utilisez pas le produit pour mouder du grain.

※ Veuillez vous reporter aux <Précautions d'utilisation>.

4-1. Multi-vis

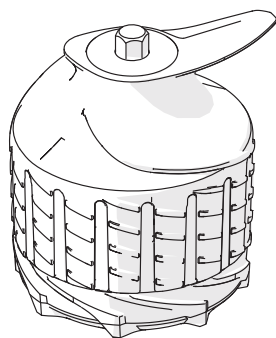

- Certains ingrédients nécessitant un soin particulier lors de leur préparation, veuillez vous reporter au guide ci-dessous.
- En cas d'extraction de grandes quantités de jus ou en plusieurs fois, découpez finement les ingrédients et répétez l'intégralité du cycle de « désassemblage et nettoyage après l'extraction de jus ».
- Pour accélérer le processus, coupez les ingrédients en morceaux encore plus petits.

Français

Agrumes

Pamplemousses, oranges, citrons, etc.

Préparez les ingrédients en les pelant et en les découpant en petits morceaux adaptés à l'entrée du réservoir. Retirez toutes graines ou pépins durs avant d'introduire les ingrédients dans le réservoir.

Fruits à peau épaisse

Ananas, pitayas, melons, pastèques, grenades, etc.

Préparez les ingrédients en les pelant et en les découpant en petits morceaux adaptés à l'entrée du réservoir. Retirez toutes les graines difficiles à mâcher avant de introduire les ingrédients dans le réservoir.

Fruits à graines dures

Raisins, pommes, pêches, kakis, prunes, cerises, poires, melons orientaux, etc.

Pour les ingrédients contenant des graines difficiles à mâcher ou des noyaux comme les pêches, n'utilisez que la chair du fruit après avoir retiré les graines ou le noyau. Les graines dures risquent de provoquer l'arrêt de l'appareil et d'en endommager les pièces. Retirez les pépins des pommes dans la mesure du possible car ils peuvent être toxiques une fois broyés. Pour le raisin, détachez chacun des grains de la grappe après les avoir soigneusement nettoyés. N'utilisez pas d'ingrédients déjà très tendres tout seuls, mais mélangez-les avec d'autres fruits et légumes.

Fruits à texture tendre et juteuse

Extraction du jus d'un seul fruit (baies, tomates cerises, ananas, etc.)

※ Une fois les fruits nettoyés, coupez-les en petits morceaux adaptés à l'entrée du réservoir. Retirez les extrémités non comestibles des fruits et légumes.

Extraction d'un mélange de fruits (fraises, kiwis, bananes, tomates, mangues, etc.)

※ Mélangez les ingrédients secs et visqueux avec d'autres ingrédients avant d'essayer d'en extraire le jus. Retirez la peau et les extrémités non comestibles, ainsi que les graines s'il y en a.

Légumes racines

Carottes, betteraves, gingembre, patates douces, pommes de terre, ail, etc.

Faites partir la terre et autres saletés des ingrédients sous l'eau du robinet. Pelez la peau des ingrédients fibreux tels que le gingembre, et coupez les longs ingrédients en petits morceaux.

Légumes feuilles / tiges

Céleri, chou frisé, chou, etc.

Coupez les ingrédients en morceaux de 3 cm ou moins avant l'extraction de jus. Les légumes tiges et légumes feuilles étant durs et fibreux, ils risquent de se coincer dans la vis. Veillez à bien hacher les ingrédients dotés de longues tiges fines, tels que le céleri branche, en petits morceaux d'un centimètre de longueur environ afin d'en faciliter l'extraction

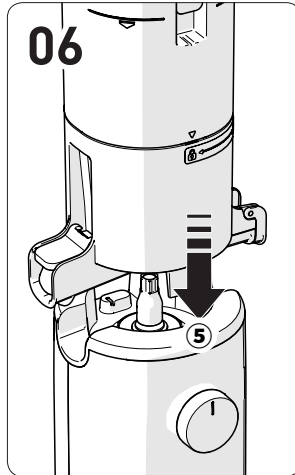
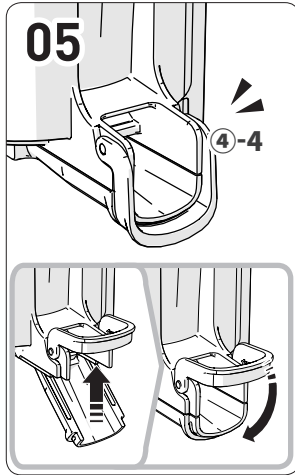
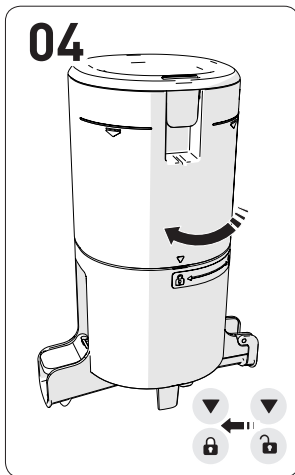
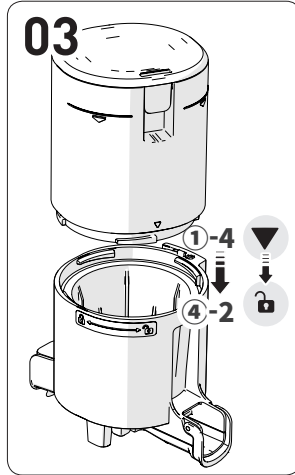
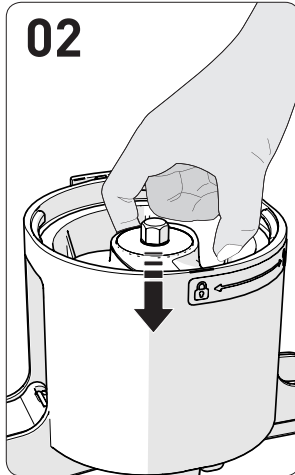
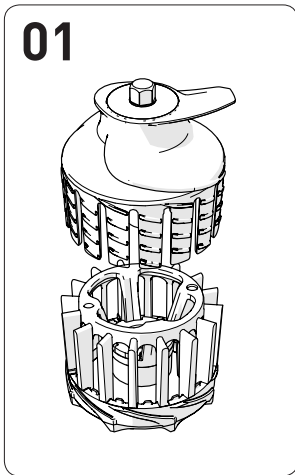

- 01** Assemblez le bas de la multi-vis (4) avec son sommet (3) de la manière indiquée par l'illustration.
- 02** Enfoncez l'assemblage de la multi-vis dans le récepteur.
- 03** Alignez le repère de l'assemblage du réservoir [▼] (1-4) avec celui du récepteur [🔒] (4-2) pour les assembler.
- 04** Faites tourner l'assemblage du réservoir dans le sens des aiguilles d'une montre jusqu'à ce que son repère soit aligné avec celui de l'assemblage du récepteur [🔒].
Si les composants internes ne sont pas assemblés correctement, le réservoir ne se fermera pas.
- 05** Vérifiez que le couvercle de la sortie d'évacuation et la boucle de fermeture (4-4) du récepteur sont bien verrouillés.
1. Fermez le couvercle de la sortie d'évacuation et verrouillez-le avec la boucle de fermeture.
2. Si le joint n'est pas en place ou si le levier n'est pas verrouillé correctement, du jus risque de fuir, ou le levier risque de s'ouvrir pendant l'extraction.
- 06** Placez l'assemblage du récepteur sur le bloc principal de l'appareil (5).
Assemblez le récepteur et connectez-le au bloc principal de l'appareil.

※ Il convient de remplacer les joints en silicone tous les 6 à 12 mois. Vous pouvez les acheter via notre service client.

[L'extracteur de jus risque de fuir s'il n'est pas assemblé correctement.]

Joint d'extraction

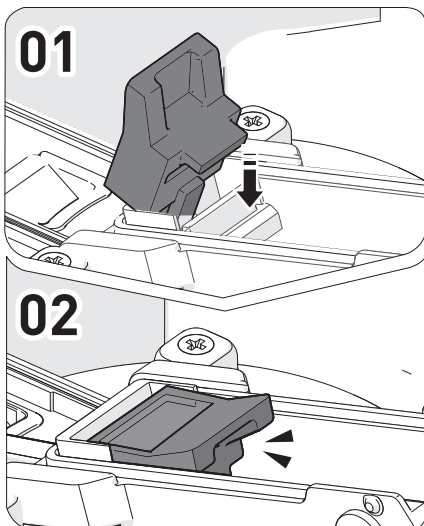

Joint d'étanchéité

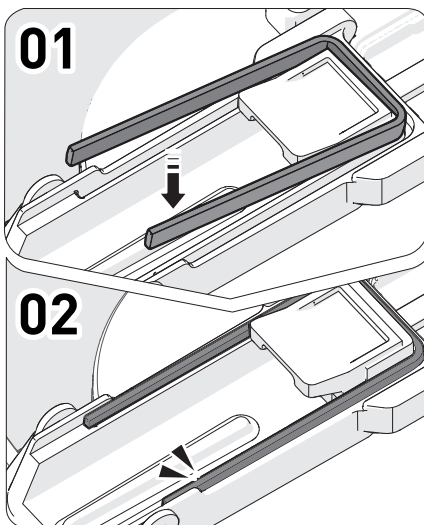

- 01** Attrapez le joint en silicone et tirez dessus doucement.
- 02** Après l'avoir nettoyé, réinsérez le joint en silicone dans son emplacement, en commençant par une extrémité.
- 03** Insérez le reste en appuyant dessus fermement.

Boîtier du bouchon de sortie du jus

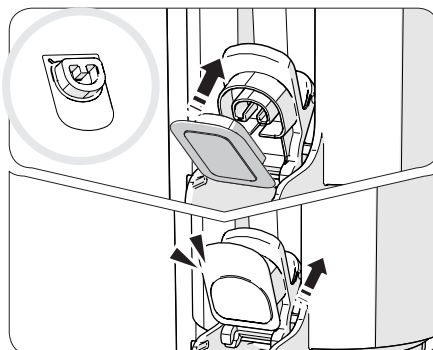

Après le nettoyage, insérer fermement avec le côté arrondi tourné vers l'extérieur et le côté creux de la grille vers le haut.

Joint du réservoir

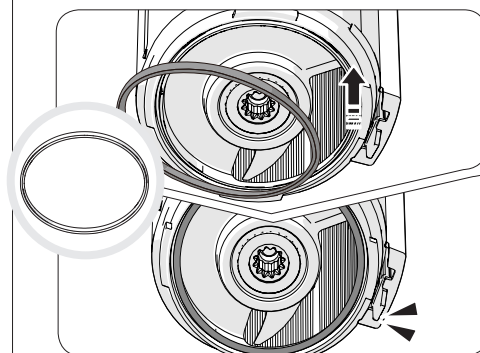

Assemblez les joints de la manière indiquée par l'illustration.

Joint de la vis

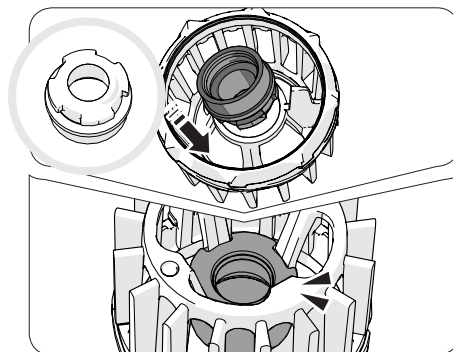

- 01** Attrapez-le d'un côté et tirez pour l'enlever complètement.
- 02** Après le nettoyage, vérifiez bien le sens du joint (haut/bas) et insérez-le tourné vers le haut comme si vous deviez le crocheter sur la partie basse de la multi-vis.
- 03** Après avoir vérifié le sens, appuyez sur le reste du joint pour l'insérer complètement en veillant à ce qu'il n'y ait aucun pli.

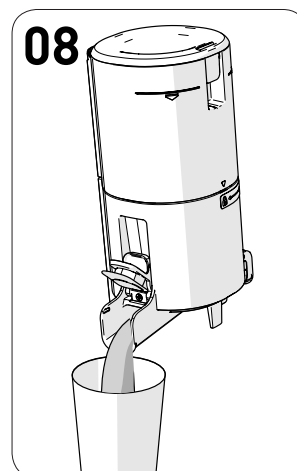
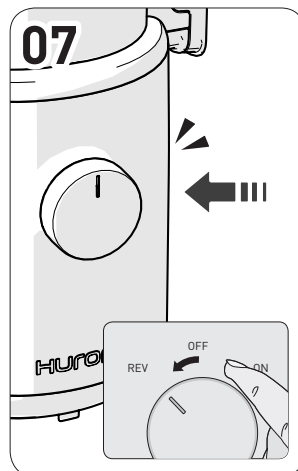
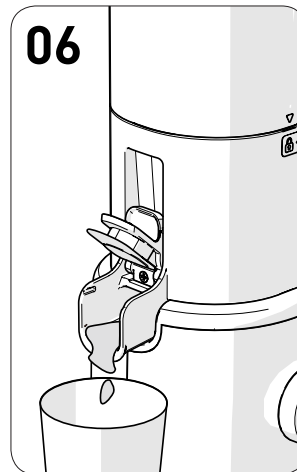
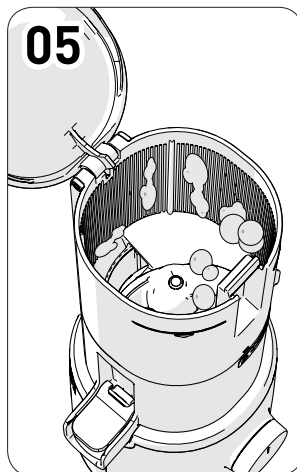
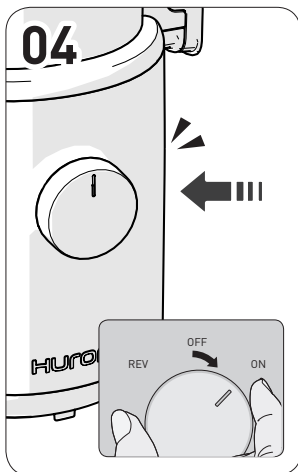
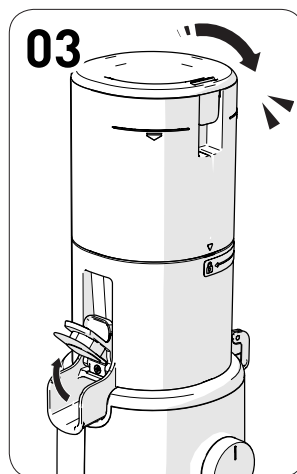
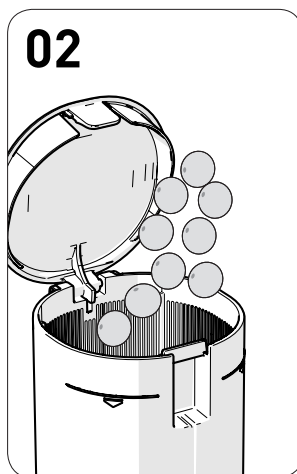
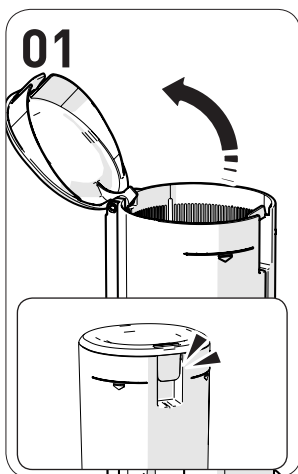

Remarque

Le récipient dans lequel s'écoule le jus n'est pas fourni séparément.

01 Ouvrez le couvercle du réservoir.

- ① Tirez sur le levier du couvercle du réservoir pour l'ouvrir.

02 Ajoutez les ingrédients sans dépasser la limite indiquée sur le réservoir.

- ① Mélangez les ingrédients les plus tendres avec d'autres.
- ※ Une surcharge de l'appareil risquerait de l'endommager.

03 Fermez le couvercle du réservoir et maintenez le bouchon de sortie du jus fermé.

- ① Mettez un récipient en place avant d'appuyer sur le bouton d'extraction.
- ② La fermeture du bouchon de sortie du jus risquerait de provoquer une inversion du débit de jus dans le réservoir. Si le jus ne coule pas même après avoir ouvert le bouchon de sortie du jus, ouvrez le couvercle du réservoir et retirez le contenu.

04 Tournez le bouton d'alimentation sur [ON] pour commencer.

- ① Un « clic » audible signale le verrouillage du récepteur et du moteur avec la mise en route du produit.
- ※ L'appareil s'arrête de fonctionner lorsque le couvercle du réservoir est ouvert.

05 Pendant l'extraction, des ingrédients peuvent rester collés à la paroi intérieure du réservoir ou aux lames de découpe.

- ① Faites tourner le bouton sur [REV] pendant 3 à 5 secondes pour activer la rotation inversée. Remettez ensuite le bouton sur [ON]. ※ Si le mouvement des ingrédients n'est pas fluide, ouvrez le couvercle du réservoir et arrangez la disposition des ingrédients.

06 Laissez fonctionner pendant encore une minute environ après que le dernier ingrédient soit sorti du réservoir.

- ① L'extraction de jus prend du temps car les ingrédients sont pressés lentement.
- ② Si le reste de pulpe est extrait en continuant de faire fonctionner l'appareil après l'extraction du jus, il est plus facile d'enlever le réservoir et de nettoyer les différentes pièces.

07 Une fois le jus et la pulpe extraits, arrêtez l'appareil via son bouton d'alimentation.

- ① L'arrêt complet de l'appareil peut prendre jusqu'à 3 secondes après avoir désactivé son alimentation.

08 Versez tout jus restant en penchant le récepteur vers l'avant.

- ① Les jus plus épais tels que le jus de tomate risquent de s'accumuler à l'intérieur du récepteur.

01

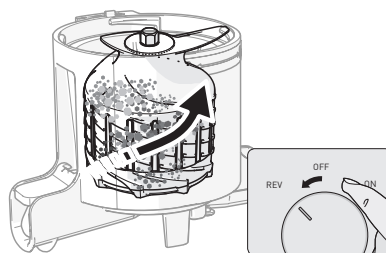

02

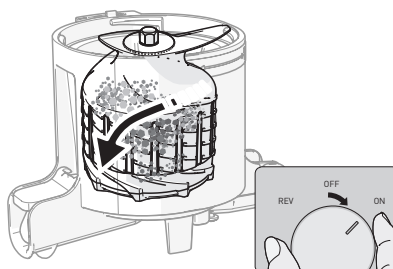

01 Répétez 2 à 3 fois le processus qui consiste à maintenir le bouton d'alimentation sur [REV] (sens inverse des aiguilles d'une montre) pendant 3 à 5 secondes avant de le relâcher. Cette fonction de rotation inversée permet de faire remonter les ingrédients. Elle ne fonctionne que si le bouton est activé, et la rotation s'arrête dès que le bouton est relâché.

02 Une fois la vis complètement arrêtée après la rotation inversée, remettez le bouton d'alimentation sur [ON] (sens des aiguilles d'une montre) pour reprendre l'extraction.

Remarque

Si les étapes ci-dessus n'ont pas l'effet escompté, débranchez le cordon d'alimentation de la prise, retirez le récepteur afin de le laver avant de le réutiliser. Le moteur continue de tourner après l'arrêt de la machine avant de ralentir et de s'arrêter complètement.

34 9. Désassemblage et nettoyage

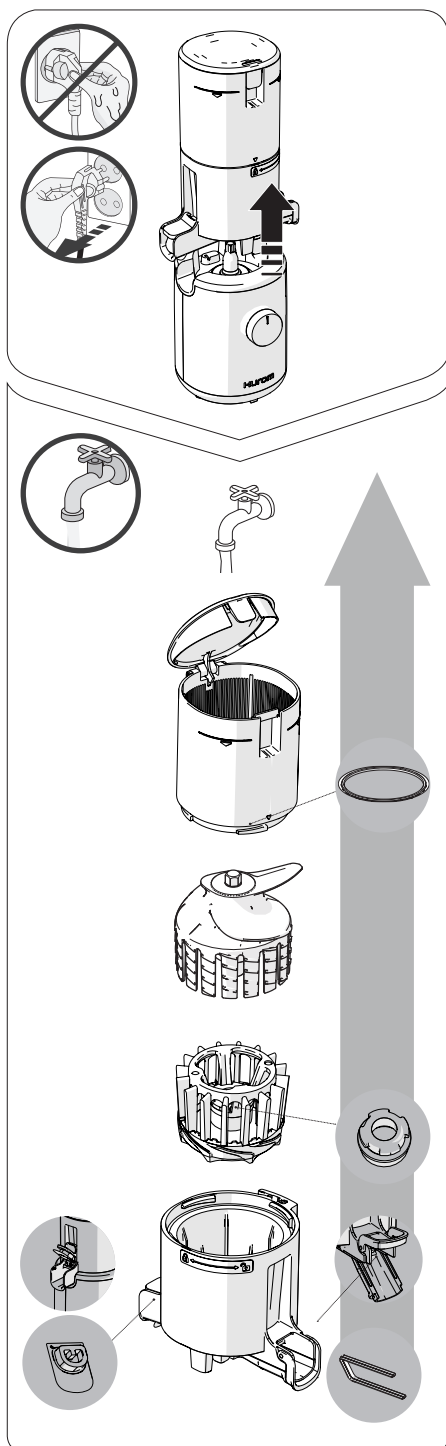

※ Une fois que l'appareil s'est arrêté complètement, débranchez le cordon d'alimentation avec des mains sèches. Attendez 3 secondes environ avant de séparer le récepteur car le moteur a besoin d'un peu de temps pour ralentir et s'arrêter après l'arrêt de l'appareil.

- 01 Séparez le récepteur du bloc principal. Faites tourner le réservoir pour l'ouvrir et sortez les éléments afin de les démonter.
- 02 Lavez les éléments avec une brosse sous l'eau courante.
- 03 Lavez le récepteur en ouvrant le couvercle de la sortie d'évacuation et le bouchon de sortie du jus.
- 04 Nettoyez le bloc principal à l'aide d'un chiffon humide ou d'un chiffon doux.
- 05 Retirez et lavez les joints en silicone après utilisation.
- Des résidus peuvent rester collés (joints du réservoir, du bouchon de sortie du jus, d'extraction, d'étanchéité et de la vis).
- 06 Vous pouvez stériliser les pièces en les faisant tremper dans l'eau chaude avec du bicarbonate de soude, de l'acide citrique ou du vinaigre.

※ Ne pas nettoyer le produit immédiatement après utilisation risque de provoquer la corrosion ou la décoloration de différentes pièces en acier en raison de la présence de sel et de pulpe des ingrédients. Des contaminants risquent de sécher et de rester collés à l'intérieur, ce qui rendra le démontage et le nettoyage de l'appareil difficiles et affectera ses performances. Veillez à bien nettoyer l'appareil et le laisser sécher à l'air libre complètement après utilisation et avant de le stocker dans un endroit propre. Nettoyez-le avec la brosse de nettoyage avant de le stocker pour une longue période. Ne le nettoyez pas à l'eau bouillante et ne lui faites pas subir de très hautes températures. N'utilisez pas de produits ou d'outils de nettoyage abrasifs tels que certains produits nettoyants pour évier ou les éponges en inox. Ne le mettez pas au lave-vaisselle ou au sèche-vaisselle.

10. Avant de demander une réparation

Vérifiez ce qui suit avant de demander une réparation. Pour tout service de suivi ou toute demande relative à l'utilisation de ce produit, veuillez contacter notre service client ou sur notre site, à l'adresse <http://www.globalhurom.com>. Vérifiez le numéro du fabricant ou le numéro qui se trouve sous le code-barres lorsque vous demandez un service de suivi ou pour toute commande de pièces.

01. L'appareil produit un « clic » audible lorsqu'il démarre.

02. Il ne peut fonctionner avec le bloc principal seul.

03. Assemblez-le en veillant à bien l'aligner avec le capteur de sécurité.

04. Ne fonctionne pas.

05. S'arrête d'un coup pendant le fonctionnement.

06. La vis présente des craquelures, ou des griffures sont apparues sur sa partie supérieure.

07. Du jus fuit par la sortie d'évacuation de la pulpe lorsque des ingrédients sont introduits.

08. Du jus remonte dans le réservoir.

09. Du jus fuit entre le réservoir et le récepteur, ou entre le récepteur et le bloc principal de l'appareil.

10. Le réservoir ne s'ouvre pas.

11. Le récepteur vibre (pendant le fonctionnement).

12. De la pulpe est évacuée même lorsque le couvercle de la sortie d'évacuation est fermé.

13. Un bruit inhabituel se produit pendant le fonctionnement.

Il s'agit du son produit par la connexion du moteur et de la vis. Il ne s'agit pas d'un dysfonctionnement.

Vérifiez si le récepteur et le bloc principal sont assemblés correctement.
Veillez à bien couper l'alimentation avant d'assembler ou désassembler le produit.

Vérifier s'ils sont bien assemblés conformément aux repères.
Veillez à bien couper l'alimentation avant d'assembler ou désassembler le produit.

Vérifiez que le cordon d'alimentation est branché correctement.
L'appareil peut ne plus fonctionner après une utilisation prolongée (de 15 minutes ou plus).
Il reprendra un fonctionnement normal lorsque le moteur à l'intérieur du bloc principal aura refroidi.
Vérifiez que le réservoir est connecté correctement. Le produit ne fonctionnera pas normalement si ce n'est pas le cas. Le produit fonctionnera normalement lorsque le symbole de verrou sur le récepteur sera parfaitement aligné avec le repère du réservoir. Vérifiez que le produit est assemblé conformément aux repères d'assemblage. Reportez-vous à la page 30 de ce manuel pour l'assemblage.

Le réservoir est-il surchargé d'ingrédients, ou les morceaux d'ingrédients sont-ils trop gros ? Reportez-vous à la page 33 de ce manuel et activez la rotation inversée.

Des lignes courbes se créent en plus des marques droites au-dessus et sur les côtés de la vis. C'est tout à fait normal et n'affecte en rien le fonctionnement.

Un peu de jus peut fuir par la sortie d'évacuation de la pulpe, cela dépend de l'ingrédient inséré.
Il ne s'agit pas d'un défaut du produit mais de la conséquence des caractéristiques de l'ingrédient. Cette fuite s'arrêtera dès que l'appareil commencera à fonctionner. Contactez le service client si cette fuite persiste.

Avez-vous procédé à l'extraction avec le bouchon de sortie du jus fermé ? L'extraction avec le bouchon de sortie du jus fermé risque de provoquer une inversion du débit de jus dans le réservoir. Si le jus ne coule pas correctement même après avoir rouvert le bouchon de sortie du jus, ouvrez le couvercle du réservoir et videz celui-ci.

Les joints du réservoir et du récepteur sont-ils assemblés correctement ?
Du jus fuira si le joint du réservoir ou du récepteur a été assemblé à l'envers ou de manière incorrecte. Vérifiez que les joints sont assemblés correctement.

Il est possible qu'il y ait un trop-plein de pulpe à l'intérieur. Mettez l'appareil sur [ON] pour évacuer ce qu'il reste de pulpe, ou répétez 2 à 3 fois le processus qui consiste à procéder à une rotation inversée pendant une dizaine de secondes. Le réservoir doit alors s'ouvrir sans problème.

Des corps étrangers ou solides ont-ils été introduits (graines dures telles que des graines de kaki) ?
En présence de corps étrangers ou solides, essayer de procéder à une rotation inversée risque d'endommager des composants. Dans ce cas, contactez le service client et demandez le service après-vente.

Le produit peut osciller légèrement en raison de la force et du mouvement du moteur à l'intérieur du bloc principal. Il peut produire des vibrations plus ou moins importantes en fonction des caractéristiques des ingrédients (et notamment de leur dureté). Il ne s'agit pas d'un dysfonctionnement mais d'un phénomène normal causé par la rotation de la vis. Le produit peut donner l'impression de vibrer encore plus lorsque les ingrédients sont particulièrement durs (comme les carottes, pommes de terre, radis, betteraves, etc.).

Même si le levier est fermé, de la pulpe sera évacuée naturellement. La quantité de pulpe évacuée et la vitesse de cette évacuation dépend des ingrédients.

Il s'agit d'un bruit normal lorsque des ingrédients sont broyés. Plus les ingrédients sont durs (pommes, carottes, chou, céleri et betteraves, par exemple) plus le bruit semblera fort par rapport à l'utilisation d'ingrédients plus tendres.

INDICE

Pag. 36	1. Precauzioni per un uso sicuro
Pag. 37	2. Precauzioni durante l'utilizzo
Pag. 38	3. Interruttore
	4. Precauzioni prima della spremitura
Pag. 40	5. Istruzioni di montaggio
Pag. 41	6. Montaggio e smontaggio delle parti in silicone
Pag. 42	7. Istruzioni per il funzionamento
Pag. 43	8. Se la coclea si ferma durante il funzionamento
Pag. 44	9. Istruzioni di smontaggio e pulizia
Pag. 45	10. Prima di rivolgersi all'assistenza tecnica

Prima di leggere questo manuale

- 01** Leggere le "Precauzioni per la sicurezza" (pagg. 36-37) e usare l'apparecchio in modo corretto.
- 02** Dopo aver letto il manuale, conservarlo in un luogo facilmente accessibile per futuri riferimenti.
- 03** Questo apparecchio è solo per uso domestico (Corea). Non usare in Paesi che hanno un'alimentazione elettrica e un voltaggio diversi.
- 04** Qualsiasi miglioramento qualitativo è soggetto a modifiche senza alcun preavviso.



1. Precauzioni per un uso sicuro

- 01** È necessario leggere le <Precauzioni per la sicurezza>.
- 02** È necessario seguire le <Precauzioni per la sicurezza>.
- 03** Le precauzioni sono classificate nel modo seguente.



Attenzione Il mancato rispetto delle istruzioni riportate nelle etichette può provocare lesioni gravi o la morte.

- Non inserire o estrarre dalla presa elettrica il cavo di alimentazione con le mani bagnate.
- Usare soltanto il voltaggio corretto specificato nella scheda di garanzia e nelle specifiche del prodotto. La mancata osservanza di queste istruzioni può provocare scosse elettriche, incendio o deterioramento delle prestazioni. Il collegamento a una tensione diversa può ridurre la durata del motore o provocare malfunzionamenti.
- Inserire saldamente il cavo di alimentazione fino in fondo in una presa di corrente.

- Non piegare, legare, danneggiare o tirare con forza il cavo di alimentazione. Non collocarlo vicino a una fonte di temperature elevate o calore, come un piano di cottura a gas, e non mettere oggetti pesanti sopra di esso, non incastrarlo in uno spazio stretto e non alterarlo.

- Non modificarlo per nessun motivo. Non tentare di smontarlo o ripararlo da soli.

- Non inserire oggetti estranei come dita o perni metallici in qualsiasi fessura o foro del corpo dell'apparecchio. La mancata osservanza di queste istruzioni può provocare incendio, scosse elettriche, lesioni o malfunzionamenti. Per il servizio post-vendita e l'assistenza tecnica degli apparecchi, rivolgersi al Centro assistenza clienti HUROM.

- Se il cavo di alimentazione è danneggiato, non ripararlo o smontarlo da soli. Portare l'apparecchio al centro di servizio post-vendita o al negozio in cui è stato acquistato.

- Non bagnare o spruzzare acqua sul corpo dell'apparecchio. Assicurarsi che né acqua né corpi estranei entrino nell'interruttore di accensione del prodotto.

- Non azionare l'interruttore con le mani bagnate.

- Per la vostra sicurezza, usate sempre prese elettriche con messa a terra. Inoltre, accertarsi che il collegamento di terra non sia posto su tubi del gas, tubi di plastica dell'acqua o linee telefoniche. Assicurarsi di usare una presa elettrica con messa a terra.

- Non tentare in nessun caso di smontare un qualsiasi componente del set contenitore, o di inserire oggetti estranei come dita o posate nell'ingresso o nell'uscita del succo durante il funzionamento.

- Non usare l'apparecchio alla portata dei bambini. I bambini devono essere attentamente sorvegliati in modo che non usino questo dispositivo per giocare. C'è rischio di infortuni o danni se i bambini lo colpiscono accidentalmente e lo fanno cadere.

- Non usare l'estrattore di succo da soli se non si è abituati a maneggiarlo. Le persone con problemi fisici o mentali, o gli utilizzatori che non hanno esperienza e conoscenza dell'apparecchio, non devono usarlo senza la presenza di un supervisore.

- Non utilizzare il prodotto mentre si indossano o si tengono oggetti con carica magnetica (ad es. braccialetti magnetici, ecc.). Collocare oggetti magnetici nelle vicinanze dell'apparecchio può provocare malfunzionamenti.



Attenzione Il mancato rispetto delle istruzioni riportate nelle etichette può provocare lesioni gravi o la morte.

- Non metterlo in funzione se il corpo dell'apparecchio e il set contenitore non sono saldamente collegati.

- Se c'è una perdita di gas, ecc., non toccare il cavo di alimentazione. Aprire le finestre e provvedere a un'ampia ventilazione dell'ambiente.

- Se la coclea smette di ruotare durante il funzionamento, mettere l'interruttore su [REV] per 3-5

secondi per attivare il funzionamento in senso inverso. Quindi, riportare l'interruttore su [ON]. Se la coclea resta inceppata, può surriscaldare il motore e causare danni ai componenti e il deterioramento delle funzioni. Se il problema persiste, arrestare l'apparecchio e rivolgersi al Centro assistenza clienti HURUM.

● **Non spostare l'apparecchio, non smontare o montare il set contenitore o i componenti mentre è in funzione.**

Assicurarsi di averlo arrestato e scollegare il cavo di alimentazione prima di spostarlo, smontarlo o collegarlo.

● **Prestare attenzione durante l'uso dell'apparecchio per evitare che articoli eventualmente indossati, come cravatte, collane lunghe, scarpe, ecc., vengano tirati nell'ingresso.**

● **Collocare questo apparecchio su una superficie piana e regolare per usarlo.**

● **Non usare l'apparecchio per più di 15 minuti continui alla volta.** Ciò potrebbe surriscaldare il motore e causare malfunzionamenti. Per il funzionamento continuo, arrestare del tutto il funzionamento, fare una pausa di almeno 5 minuti e riavviare l'apparecchio.

● **Non sottoporre l'apparecchio a urti estremi o cadute.**

● **Se produce rumori insoliti, calore eccessivo o fumo, smettere immediatamente di usarlo e contattare il Centro assistenza clienti.** L'odore dell'apparecchio nuovo sparirà con il tempo.

● **Scollegare il cavo di alimentazione dalla presa quando non è in uso.** Inoltre, assicurarsi di scollegare il cavo di alimentazione tenendolo per la testa della spina.

● **Non pulirlo a 80 °C o a temperature superiori. Non metterlo in lavastoviglie, microonde, ecc.** La mancata osservanza di queste istruzioni può provocare malfunzionamenti o deformazioni dei suoi componenti.

● **L'apparecchio pesa 3,4 kg circa. Quando lo si sposta, assicurarsi di tenere saldamente il corpo dell'apparecchio con entrambe le mani.** Se lo si sposta tenendo solo il contenitore o un lato, il corpo dell'apparecchio potrebbe cadere, causando danni o malfunzionamenti.

● **Questo apparecchio è solo per uso domestico. Non utilizzarlo per scopi commerciali. Non cercare di spremere una grossa quantità di ingredienti in una volta sola.** Ciò può danneggiare i componenti. Se si desidera usare l'apparecchio per scopi commerciali, rivolgersi al Centro assistenza clienti.



2. Precauzioni durante l'utilizzo

● **Leggere le istruzioni per preparare con cura gli ingredienti prima di inserirli nell'apparecchio.**

- Ingredienti mal preparati possono ostacolare il processo di estrazione e/o causare danni al prodotto.

● **Ingredienti che richiedono maggiore attenzione**

- Quando si usano solo ingredienti morbidi, come banane, kiwi maturi o pomodori, il succo potrebbe ristagnare nel contenitore e non essere estratto correttamente. Aggiungere altri ingredienti che non siano troppo morbidi.

- Se si usano noci, arachidi, mandorle, semi di girasole, pinoli, fagioli, ecc., inserirne solo una piccola quantità

o aggiungerli con altri ingredienti dopo averli lasciati in ammollo in acqua.

- Quando si estrae il succo solo da ingredienti con steli lunghi e sottili, come il sedano d'acqua, l'estrazione potrebbe non avvenire in modo corretto. Tagliare gli ingredienti in pezzetti lunghi 1 cm prima di inserirli.

● **Ingredienti da cui non è possibile estrarre il succo**

- Non usare ingredienti che non possono essere spremuti come semi di sesamo, chicchi di caffè, peperoni cinesi, corteccia d'albero, aghi di pino, ecc. Non inserire pesci, anguille, gamberi, lumache, calamari, ecc..

- Non usare frutta conservata sotto spirito, in miele o zucchero (ad es. uva, lamponi, more) e ingredienti erboristici (ad es. salicornia, enzimi della pianta succulenta *Orostachys japonica*).

- Non inserire ingredienti che non possono essere spremuti come bacche di lupo-salice, aloe, cactus, mela cotogna, patate dolci, radici di kudzu, canna da zucchero, ghiande e denti di leone.

- Non usare ingredienti lessati (ad es. patate lessate, patate dolci lessate).

- Non usare ghiaccio prodotto solo con acqua.

● **Si raccomanda di consumare immediatamente il succo, se possibile, e di non conservarlo in frigorifero per un lungo periodo di tempo.**

● **Non utilizzare questo apparecchio per macinare i cereali. La mancata osservanza di queste istruzioni può provocare malfunzionamenti o danni all'apparecchio.**

● **Non tentare di estrarre il succo da polpa che è già stata spremuta.**

● **Non far funzionare l'apparecchio a vuoto prima di inserire gli ingredienti.**

● **Non inserire una quantità eccessiva di ingredienti nella tramoggia oltre il segno limite guidato.**

● **Non utilizzare continuamente per più di 15 minuti.**

- Ciò potrebbe surriscaldare il motore e causare malfunzionamenti. Tuttavia, quando si usa continuamente l'apparecchio, arrestarlo e fare pause di almeno 5 minuti.

● **Non inserire bacchette o cucchiari nell'uscita del succo/polpa mentre l'apparecchio è in funzione.**

● **Non azionare l'interruttore con le mani bagnate.**

- La mancata osservanza di queste istruzioni può provocare scosse elettriche, cortocircuito o incendio. Non mettere sostanze estranee sopra o vicino all'interruttore.

● **Usare con l'otturatore aperto.**

- Il succo può rifluire nella tramoggia se l'otturatore è chiuso durante la spremitura.

● **Non usarlo quando la parte superiore del corpo dell'apparecchio è bagnata di succo estratto o d'acqua.**

Nota

1. Spremendo ingredienti avvizziti o frutta congelata che è stata conservata per molto tempo in frigorifero si potrebbe ottenere solo una piccola quantità di succo o non ottenerne affatto.

2. Se l'apparecchio non viene pulito subito dopo l'uso, diventerà più difficile smontare i componenti e pulire i pezzetti di polpa che si sono seccati all'interno. Può anche causare un deterioramento delle prestazioni, quindi pulirlo subito dopo l'uso.

Girare l'interruttore a destra o a sinistra per mettere l'apparecchio in funzione.

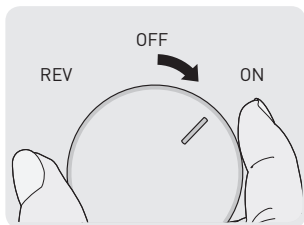

[ON] : Messa in funzione - Serve ad avviare l'apparecchio per la spremitura

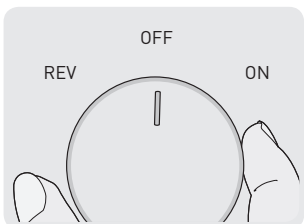

[OFF] : Stop - Serve ad arrestare il funzionamento del prodotto

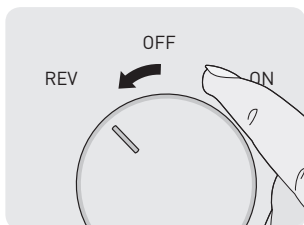

[REV] : Rotazione in senso inverso - Si usa quando il funzionamento si interrompe durante l'uso a causa di sovraccarico materiale
 ※ Funziona solo tenendo girato l'interruttore, e la rotazione si ferma quando l'interruttore viene rilasciato.

- ※ Quando si preparano gli ingredienti da spremere, assicurarsi di scegliere ingredienti adatti se si soffre di allergie alimentari.
- ※ Consultare il ricettario per le istruzioni sull'uso dell'apparecchio e i consigli per i diversi ingredienti.
- ※ Gli ingredienti da spremere vanno tagliati in pezzi abbastanza piccoli da entrare nella tramoggia. Quando si desidera una spremitura più rapida o produrre una maggiore quantità di succo, tagliare gli ingredienti in pezzi un po' più piccoli. Per ogni estrazione di 1 kg, ripetere il ciclo "smontare e pulire dopo la spremitura".
- ※ Non sovraccaricare gli ingredienti nella tramoggia oltre il segno limite guidato.
- ※ La spremitura di frutta morbida può provocare ristagno di succo nel contenitore.
- ※ La spremitura di frutta fibrosa e verdure può avere come risultato l'estrazione di un succo più denso.
- ※ Inserire i seguenti ingredienti può provocare danni o guasti.
 - Ingredienti che non possono essere spremuti come semi di sesamo, chicchi di caffè, peperoni cinesi, corteccia d'albero, aghi di pino, ecc. Pesci, anguille, gamberi, lumache, calamari, ecc.
 - Frutta conservata sotto spirito, in miele o zucchero (ad es. uva, lamponi, more) e ingredienti erboristici (ad es. salicornia, enzimi della pianta succulenta *Orostachys japonica*)
 - Qualsiasi ingrediente da cui per natura non si ottiene succo come olive, aloe, cactus, mela cotogna, banane, patate dolci, radici di kudzu, canna da zucchero, ghiande, denti di leone, ecc.
 - Ingredienti bolliti come patate lessate e patate dolci lessate
 - Ghiaccio prodotto solo con acqua
- ※ Non usare l'apparecchio per macinare i cereali.
- ※ Fare riferimento al paragrafo <Precauzioni durante l'utilizzo>.

4-1. Coclea multiuso

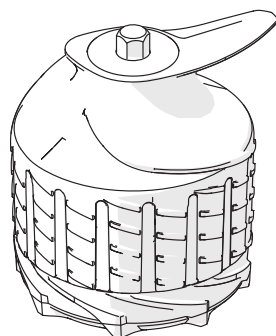

- Dal momento che alcuni ingredienti vanno tagliati con più cura, fare riferimento alla guida alla preparazione qui di seguito.
- Se si ha intenzione di spremere grandi quantità o per più volte, allora tagliare finemente gli ingredienti e ripetere la procedura di "smontaggio e pulizia dopo la spremitura".
- Per una lavorazione ancora più rapida, tagliare gli ingredienti in pezzi più piccoli.

Agrumi

Pompelmi, arance, limoni, ecc.

Preparare gli ingredienti sbucciandoli e tagliandoli in pezzi più piccoli che passino nell'ingresso della tramoggia. Eliminare tutti i semi o noccioli duri e non masticabili prima di inserire gli ingredienti.

Frutta con buccia spessa

Ananas, frutto del drago, meloni, angurie, melograno, ecc.

Preparare gli ingredienti sbucciandoli e tagliandoli in pezzi più piccoli che passino nell'ingresso della tramoggia. Eliminare tutti i semi duri prima di inserire gli ingredienti.

Frutta con semi e noccioli duri

Uva, mele, pesche, cachi, prugne, ciliegie, pere, meloni coreani, ecc.

Per gli ingredienti che contengono semi duri da masticare o grossi noccioli come quelli delle pesche, usare solo la polpa dopo aver eliminato semi e noccioli. I semi duri provocano l'arresto dell'apparecchio durante l'uso e possono danneggiarne i componenti. Se possibile, eliminare i semi dalle mele visto che possono essere tossici se macinati. Per l'uva, togliere ogni acino dal grappolo dopo averlo lavato accuratamente. Non usare ingredienti che sono troppo morbidi da soli. Invece, inserirli mescolati ad altra frutta e verdura.

Frutta con una consistenza morbida e succosa

Estrazione singola (bacche, pomodorini, ananas, ecc.)

※ Dopo la pulizia, tagliare gli ingredienti in pezzi piccoli che passino nell'ingresso della tramoggia. Rimuovere piccoli ed estremità di steli dalla frutta e dalla verdura.

Estrazione mista (fragole, kiwi, banane, pomodori, mango, ecc.)

※ Per gli ingredienti secchi e viscosi, mescolarli con altri ingredienti per la spremitura. Eliminare bucce e piccioli, e se presenti anche i semi.

Ortaggi da radice

Carote, barbabietole, zenzero, patate dolci, patate, aglio, ecc.

Eliminare sporcizia e detriti dagli ingredienti lavandoli sotto acqua corrente. Togliere la scorza esterna dagli ingredienti fibrosi come lo zenzero, e tagliare gli ingredienti lunghi in bastoncini per la spremitura.

Ortaggi a foglia/a stelo

Sedano, cavolo riccio, cavolo, ecc.

Tagliare gli ingredienti in pezzi di 3 cm o più corti per la spremitura. Poiché gli ortaggi a foglia e a stelo sono ruvidi e fibrosi, non si spremono facilmente e possono rimanere impigliati nella coclea. Quando si estrae il succo solo da ingredienti con steli lunghi e sottili, come il sedano d'acqua, l'estrazione potrebbe non avvenire correttamente. Tagliare gli ingredienti in pezzetti lunghi 1 cm prima di inserirli.

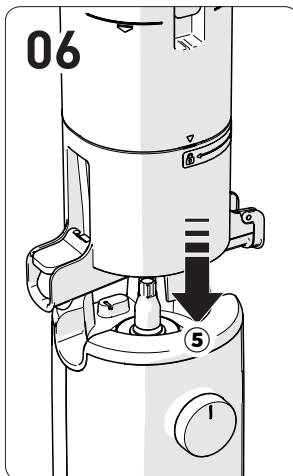
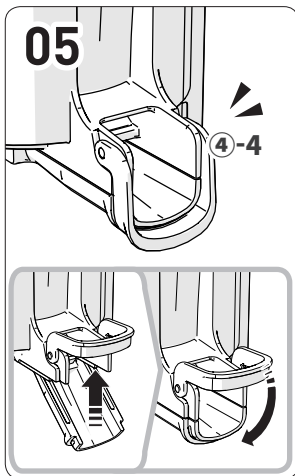
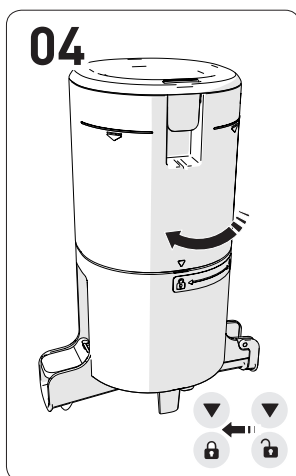
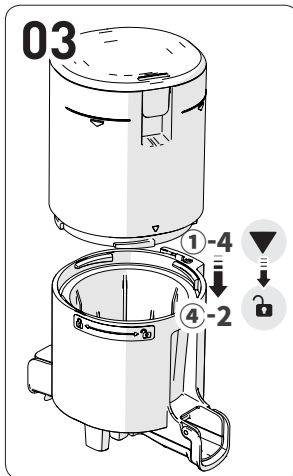
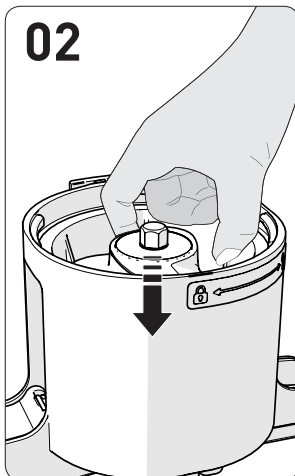
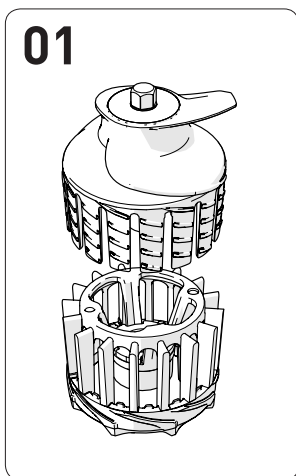

- 01** Montare la parte inferiore della coclea multiuso (4) con la parte superiore della coclea multiuso (3) come mostrato nella figura.
- 02** Premere il set coclea multiuso montato nel contenitore.
- 03** Allineare il segno di montaggio [▼] della tramoggia (1-4) con il segno di montaggio [🔒] del contenitore (4-2) per collegarli.
- 04** Ruotare la tramoggia assemblata in senso orario fino a quando il segno è allineato con il segno di montaggio del contenitore [🔒].
Se i componenti interni non sono montati correttamente, la tramoggia non si chiude.
- 05** Controllare che il coperchio di scarico e l'anello (4-4) del contenitore siano fissati correttamente.
 1. Chiudere il coperchio di scarico e fissarlo con l'anello.
 2. Se la guarnizione non è in sede o la leva non è bloccata correttamente, il succo può fuoriuscire o la leva può aprirsi durante l'estrazione.
- 06** Posizionare il set contenitore assemblato correttamente sul corpo dell'apparecchio (5).
Montare il set contenitore e fissarlo al corpo dell'apparecchio.

※ Le guarnizioni in silicone vanno sostituite ogni 6-12 mesi. Possono essere acquistate presso il Centro assistenza clienti.

[Possono esserci perdite se l'estrattore di succo non è assemblato correttamente.]

Guarnizione di estrazione

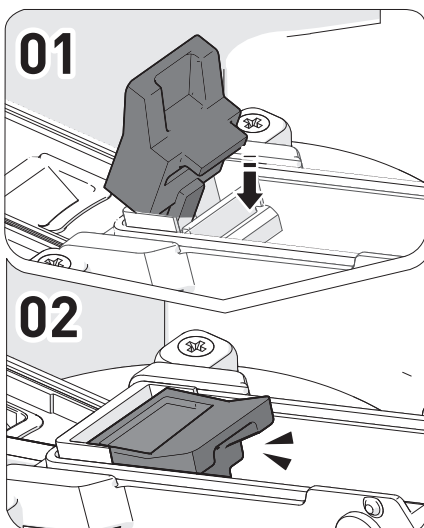

Guarnizione della base

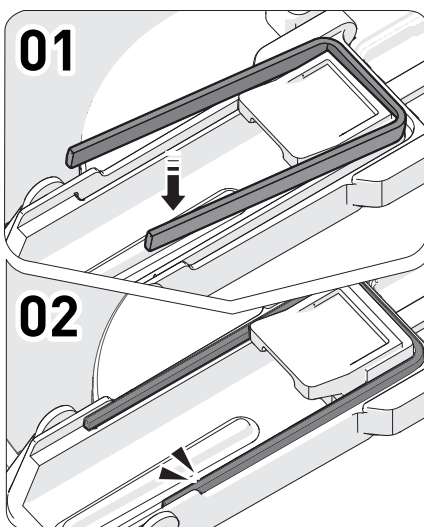

- 01** Tenere l'anello di silicone ed estrarlo con delicatezza.
- 02** Dopo la pulizia, inserire l'anello di silicone in posizione verticale nella fessura fissando prima un'estremità.
- 03** Inserire il resto dell'anello e premere saldamente.

Guarnizione dell'otturatore

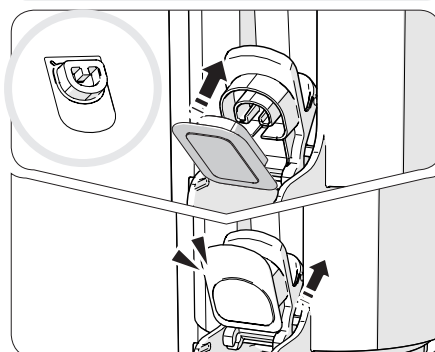

Dopo la pulizia, inserire saldamente con il lato rotondo verso l'esterno e la cavità della griglia verso l'alto.

Guarnizione della tramoggia

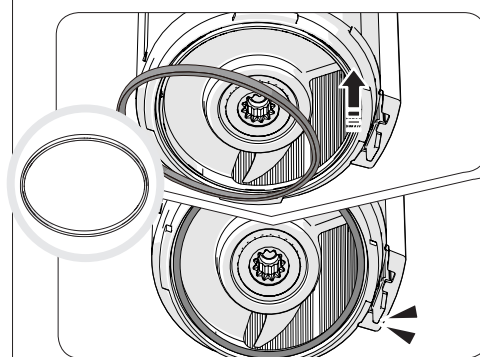

Montare le guarnizioni come mostrato nella figura.

Guarnizione della coclea

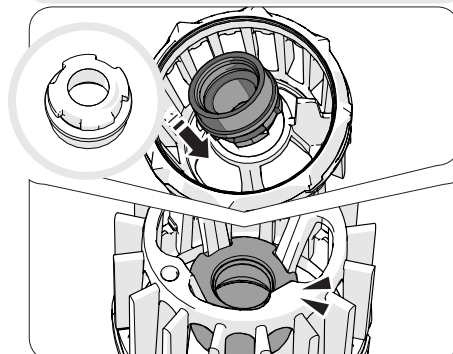

- 01** Afferrarla per un lato ed estrarla.
- 02** Dopo la pulizia, controllare la direzione superiore e inferiore della guarnizione e inserirla verso l'alto come se si stesse agganciando alla parte inferiore della coclea multiuso.
- 03** Dopo aver controllato la direzione, premere il resto della guarnizione senza parti piegate.

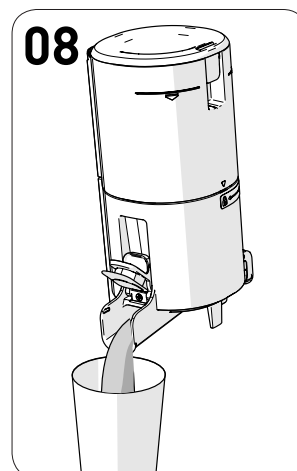
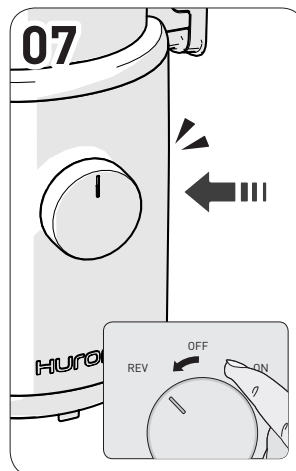
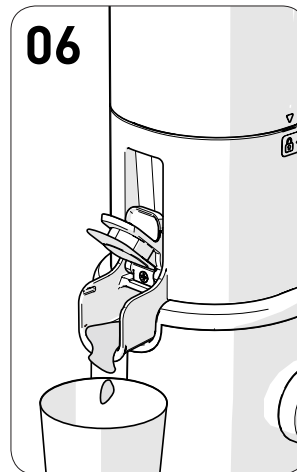
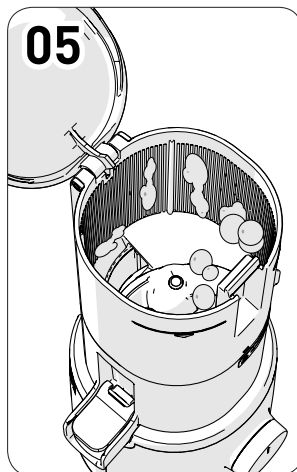
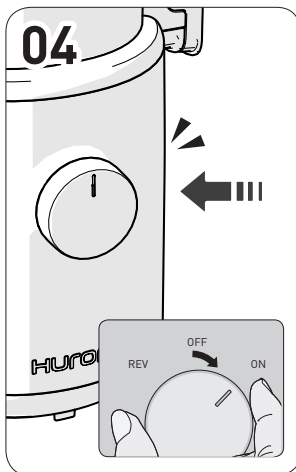
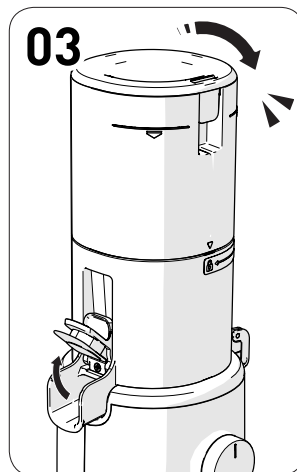
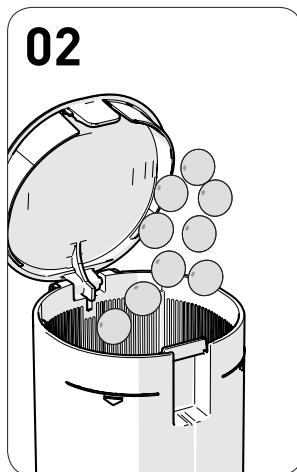
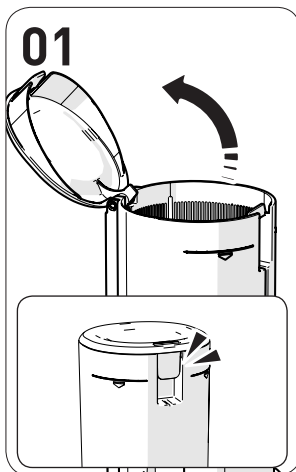

Nota
Il contenitore del succo non è fornito separatamente.

01 Aprire il coperchio della tramoggia.

- ① Tirare la leva del coperchio della tramoggia per aprirlo.

02 Aggiungere gli ingredienti da spremere al di sotto del segno limite della tramoggia.

- ① Usare ingredienti morbidi mescolandoli ad altri.
- ※ Sovraccaricare di ingredienti l'apparecchio può danneggiarlo.

03 Chiudere il coperchio della tramoggia e tenere aperto l'otturatore.

- ① Prima di premere il pulsante di estrazione, sistemare per prima cosa una tazza.
- ② Il succo può rifluire nella tramoggia se l'otturatore è chiuso. Se il succo non esce anche dopo aver aperto l'otturatore, aprire il coperchio della tramoggia e rimuoverne il contenuto.

04 Mettere l'interruttore su [ON] per avviare il funzionamento.

- ① Il "clic" che si sente quando il prodotto è in funzione è il suono del set contenitore e del motore che si uniscono.
- ※ Il funzionamento si interrompe quando il coperchio della tramoggia viene aperto.

05 Durante l'estrazione, gli ingredienti possono appiccicarsi alla parete interna della tramoggia o alle lame.

- ① Girare l'interruttore sulla posizione [REV] per 3-5 secondi per attivare il funzionamento in senso inverso. Quindi, riportare l'interruttore su [ON]. ※ Se il movimento degli ingredienti non è regolare, aprire il coperchio della tramoggia e sistemare gli ingredienti.

06 Lasciatelo funzionare per un altro minuto circa dopo che l'ultimo ingrediente è sceso nella tramoggia.

- ① Ci vuole un po' di tempo perché l'ultimo pezzo sia spremuto in quanto la spremitura degli ingredienti avviene lentamente.
- ② Se la polpa rimanente viene rimossa facendo funzionare ancora un po' l'apparecchio dopo l'estrazione, dovrebbe essere più agevole staccare la tramoggia e pulire i componenti.

07 Una volta terminata la spremitura e la rimozione della polpa, arrestare l'apparecchio girando l'interruttore.

- ① Anche quando viene fermato con l'interruttore, il funzionamento può arrestarsi dopo 3 secondi.

08 Versare il succo rimanente inclinando il set contenitore in avanti.

- ① Per succhi densi come quello di pomodoro, è possibile che il succo ristagni nel set contenitore.

01

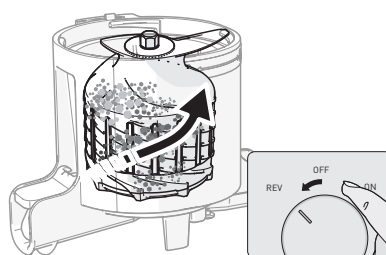

02

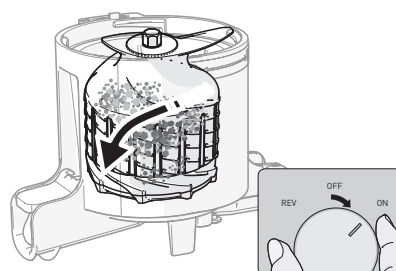

01 Ripetere per 2-3 volte questa procedura: portare l'interruttore su [REV] (ruotandolo in senso antiorario) e tenerlo per 3-5 secondi, quindi rilasciare l'interruttore. La rotazione in senso inverso è una funzione che fa risalire gli ingredienti verso l'alto. Funziona soltanto quando l'interruttore viene tenuto in posizione, e la rotazione della coclea si ferma al rilascio dell'interruttore.

02 Dopo che la coclea si è fermata completamente dopo la rotazione in senso inverso, riportare l'interruttore su [ON] (ruotandolo in senso orario) per riavviare il funzionamento.

Nota

Se non funziona anche dopo aver seguito i passaggi sopra descritti, estrarre il cavo di alimentazione dalla presa, rimuovere il set contenitore, lavarlo e usarlo di nuovo. Il motore continuerà a girare dopo lo spegnimento dell'apparecchio, ma rallenterà e si fermerà completamente.

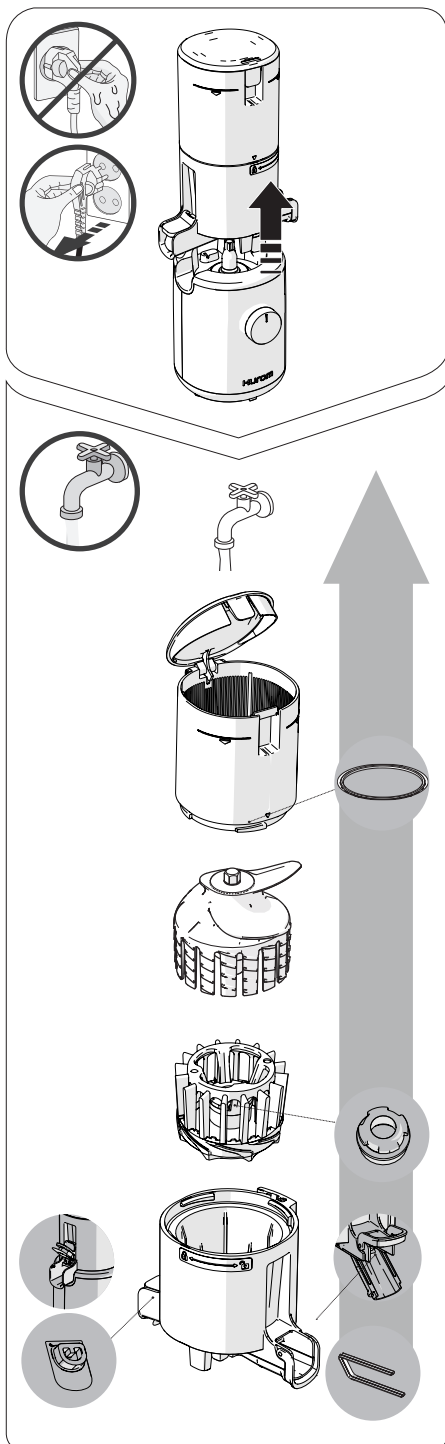

※ Dopo che il prodotto si è fermato completamente, estrarre il cavo di alimentazione con le mani asciutte. Dopo lo spegnimento dell'apparecchio il motore continua a rallentare, quindi aspettare circa 3 secondi prima di togliere il set contenitore.

- 01 Smontare il set contenitore dal corpo del prodotto. Girare la tramoggia per aprirla ed estrarre i componenti per smontarli.
- 02 Lavare i componenti con uno spazzolino per stoviglie sotto l'acqua corrente.
- 03 Lavare il contenitore aprendo il coperchio di scarico e l'otturatore.
- 04 Pulire il corpo dell'apparecchio con uno strofinaccio inumidito o un panno morbido.
- 05 Rimuovere e lavare le guarnizioni in silicone dopo l'uso.
- Possono rimanere attaccati dei residui.
(guarnizione della tramoggia, guarnizione dell'otturatore, guarnizione di estrazione, guarnizione della base, guarnizione della coclea).
- 06 È possibile sterilizzare i componenti immergendoli in acqua calda in cui è stato diluito bicarbonato di sodio, acido citrico o aceto.

※ Se non si pulisce l'apparecchio immediatamente dopo l'uso, le parti in acciaio inossidabile e le altre parti possono corrodersi o macchiarsi a causa del sale e della polpa degli ingredienti. I contaminanti possono essiccarsi e incrostarsi all'interno, rendendo difficile lo smontaggio o la pulizia, oltre a influire negativamente sulle prestazioni. Avere cura di pulirlo e farlo asciugare completamente all'aria dopo l'uso e conservarlo in un luogo pulito. Per la conservazione a lungo termine, pulirlo prima con uno spazzolino per stoviglie. Non pulirlo con acqua bollente o sottoporlo a temperature elevate. Non usare prodotti o strumenti di pulizia abrasivi come i detersivi per lavelli da cucina o pagliette per acciaio inox. Non metterlo in lavastoviglie.

10. Prima di rivolgersi all'assistenza tecnica

Controllare quanto segue prima di richiedere una riparazione.

Se si necessita di supporto postvendita o in caso di domande sull'utilizzo di questo prodotto, o visitare <http://www.globalhurom.com>. Al momento di richiedere supporto postvendita o delle parti, controllare il nome del modello e il numero di serie del produttore o i numeri sotto al codice a barre.

45

01. Quando l'apparecchio inizia a funzionare, si sentirà un "clic".

02. Non si mette in funzione con il solo corpo dell'apparecchio.

03. Procedere al montaggio, assicurandosi di allinearlo al sensore di sicurezza.

04. Non funziona.

05. L'apparecchio si ferma improvvisamente durante il funzionamento.

06. Ci sono crepe sulla coclea o graffi sulla parte superiore della coclea.

07. Ci sono perdite di succo dall'uscita della polpa non appena gli ingredienti vengono inseriti.

08. Il succo rifluisce nella tramoggia.

09. Perdite di succo tra la tramoggia e il contenitore, o tra il contenitore e il corpo del prodotto.

10. La tramoggia non si apre.

11. Il contenitore vibra (durante la spremitura).

12. La polpa viene scaricata anche se il coperchio di scarico è chiuso.

13. Durante la spremitura si sente un rumore insolito.

Questo è il suono che fanno il motore e la coclea quando si uniscono. Non si tratta di un malfunzionamento.

Controllare se il set contenitore e il corpo dell'apparecchio sono montati correttamente.

Spegnere l'alimentazione prima di montare o smontare l'apparecchio.

Controllare se sono montati in conformità con il segno di riferimento.

Spegnere l'alimentazione prima di montare o smontare l'apparecchio.

Controllare se il cavo di alimentazione è inserito correttamente.

L'apparecchio potrebbe non funzionare dopo un uso prolungato (per 15 minuti o più).

Riprenderà a funzionare normalmente una volta che il corpo dell'apparecchio (motore) si sarà raffreddato.

Controllare che la tramoggia sia inserita correttamente. Se la tramoggia è montata in modo errato, l'apparecchio non funziona correttamente. Funziona soltanto quando il simbolo di chiusura (lucchetto) sul contenitore è perfettamente allineato al segno di montaggio della tramoggia. Controllare se l'apparecchio è montato in conformità con il segno di montaggio. Fare riferimento a pag.40 del presente manuale per le istruzioni di montaggio.

La tramoggia è sovraccarica di ingredienti da spremere, o gli ingredienti sono troppo grandi? Fare riferimento a pag. 43 del presente manuale e attivare la rotazione in senso inverso.

Durante il processo di stampaggio dei vari segni di riferimento si formano anche linee curve oltre ai segni verticali lasciati dallo stampo sulla parte superiore e i lati della coclea. Sono parti normali e non influenzano il funzionamento.

Dall'uscita della polpa può fuoriuscire del succo in base al tipo di ingredienti inseriti.

Questo non è un difetto del prodotto ma il risultato delle caratteristiche degli ingredienti. La perdita cesserà una volta che il prodotto inizierà a funzionare. Se la perdita persiste, contattare il Centro assistenza clienti.

Il succo è stato estratto con l'otturatore chiuso? Estrarre il succo con l'otturatore chiuso può causare il riflusso del succo nella tramoggia. Se il succo non viene scaricato correttamente anche dopo aver riaperto l'otturatore, aprire il coperchio della tramoggia e svuotarne il contenuto.

La guarnizione della tramoggia o del contenitore è montata correttamente?

Ci saranno perdite di succo se la guarnizione della tramoggia o del contenitore è stata montata al contrario o in modo incompleto. Controllare che la guarnizione sia stata montata correttamente.

Potrebbe esserci un eccesso di polpa residua all'interno. Accendere l'apparecchio per scaricare la polpa rimanente, o ripetere 2-3 volte il processo di attivazione della rotazione in senso inverso per circa 10 secondi e poi fermarsi. Successivamente, la tramoggia si aprirà senza problemi.

Sono stati inseriti corpi estranei o sostanze solide (semi o noccioli duri come noccioli di cachi)?

Se sono presenti corpi estranei o sostanze solide, tentare di far funzionare l'apparecchio in senso inverso può danneggiarne ulteriormente i componenti. In questo caso, contattare il Centro assistenza clienti e richiedere un intervento di assistenza tecnica.

L'apparecchio può traballare leggermente a causa della potenza e dei movimenti del motore del corpo dell'apparecchio. Può produrre piccole e grandi vibrazioni a seconda delle caratteristiche degli ingredienti (duri o coriacei). Non si tratta di un malfunzionamento, ma di un fenomeno normale provocato dalla rotazione della coclea. Può sembrare che l'apparecchio vibri maggiormente quando si spremono ingredienti duri rispetto a quando si spremono ingredienti morbidi e acquosi (ad es. carote, patate, ravanelli, barbabietole, cavoli rapa, ecc.).

Anche se la leva è chiusa, la polpa verrà scaricata naturalmente. A seconda degli ingredienti utilizzati, ci può essere una differenza nella quantità e nella velocità di scarico della polpa.

Si tratta di un suono naturale prodotto quando gli ingredienti vengono schiacciati. Se gli ingredienti sono duri o coriacei come mele, carote, cavoli, sedano e barbabietole, il rumore può essere più forte rispetto a quando si spremono ingredienti più morbidi.

ÍNDICE

- P.46 **1. Precauciones para un uso seguro**
- P.47 **2. Precauciones durante el funcionamiento**
- P.48 **3. Selector de potencia**
- 4. Precauciones antes de exprimir**
- P.50 **5. Cómo montarlo**
- P.51 **6. Montaje y desmontaje de la silicona**
- P.52 **7. Instrucciones de funcionamiento**
- P.53 **8. Cuando la hélice se detiene durante el funcionamiento**
- P.54 **9. Cómo desmontar y limpiar**
- P.55 **10. Antes de solicitar una reparación**

Antes de leer el manual

- 01** Lea las "Precauciones de seguridad" (p. 46-47) y utilice el aparato correctamente.
- 02** Después de leer el manual, guárdelo en un lugar conveniente para futuras consultas.
- 03** Este aparato es sólo para uso doméstico (Corea). No lo utilice en países que tengan un suministro eléctrico y un voltaje diferentes.
- 04** Cualquier mejora de la calidad está sujeta a cambios sin previo aviso.



1. Precauciones para un uso seguro

- 01** Debe leer las <Precauciones de seguridad>.
- 02** Debe seguir las <Precauciones de seguridad>.
- 03** Las precauciones se clasifican de la siguiente manera.



Advertencia El incumplimiento de las instrucciones de la etiqueta puede provocar lesiones graves o la muerte.

- No enchufe ni desenchufe el cable de alimentación con las manos mojadas.
- Utilice el voltaje adecuado sólo como se especifica en la tarjeta de garantía y en las especificaciones del producto. El incumplimiento de estas instrucciones puede provocar una descarga eléctrica, un incendio o una disminución del rendimiento. La conexión a un voltaje diferente puede acortar la vida útil del motor o causar un mal funcionamiento.
- Enchufe con seguridad el cable de alimentación en la toma

de corriente.

- No doble, ate, dañe o tire del cable de alimentación a la fuerza. No lo coloque cerca de temperaturas altas o de una fuente de calor, como una placa de gas, y no coloque ningún objeto pesado encima, ni lo meta en un espacio estrecho, ni lo altere.

● No lo modifique nunca. No intente desmontarlo ni repararlo usted mismo.

● No introduzca objetos extraños, como un dedo o un alfiler de hierro, en las grietas o agujeros del cuerpo del producto. El incumplimiento de estas instrucciones puede provocar un incendio, una descarga eléctrica, lesiones o un mal funcionamiento. Para el servicio posventa y el mantenimiento del producto, póngase en contacto con el Centro de Atención al Cliente de HUROM.

● Si el enchufe está dañado, no lo repare ni lo desmonte por su cuenta. Lleve el producto al centro de servicio posventa o a la tienda.

● No moje y evite salpicaduras de agua sobre el cuerpo del producto. Asegúrese de que ni agua o ni materiales extraños entren en contacto con el interruptor de alimentación del producto.

● No manipule el selector de potencia con las manos húmedas.

● Por su seguridad, conecte siempre la toma de corriente a tierra. Tampoco lo conecte a tierra con tuberías de gas, tuberías de agua de plástico o líneas telefónicas. Asegúrese de utilizar una toma de corriente con conexión a tierra.

● No intente nunca desmontar ninguna de las piezas del aparato, ni introduzca objetos extraños, como un dedo o una cuchara, en la entrada o salida de zumo durante su funcionamiento.

● No lo utilice cerca del alcance de los niños. Los niños deben ser supervisados atentamente para que no utilicen este aparato ni jueguen con él. Existe riesgo de lesiones o daños si los niños lo golpean accidentalmente y lo tiran.

● No utilice la licuadora solo si no está acostumbrado a manejarlo. Las personas con problemas físicos o mentales, o los usuarios que carezcan de experiencia y conocimientos, no deben utilizarlo sin la presencia de un supervisor.

● No utilice el producto mientras lleve o sostenga objetos con fuerza magnética (por ejemplo, una pulsera magnética, etc.). La colocación de objetos magnéticos alrededor del producto puede provocar averías.



Precaución El incumplimiento de las instrucciones de la etiqueta puede provocar lesiones graves o la muerte.

- No ponga en funcionamiento el aparato a menos que el cuerpo del producto y el conjunto de la cámara estén bien conectados.
- Si hay una fuga de gas, etc., no toque el cable de alimentación. Abra las ventanas y ventile bien la zona.
- Si la hélice deja de girar durante el funcionamiento, gire el selector a la dirección [REV] durante 3 a 5 segundos para activar el funcionamiento inverso. A continuación, gire el selector de nuevo a la dirección [ON]. Si la hélice está continuamente parada, puede sobrecalentar el motor y causar daños

a las piezas y deterioro de las funciones. Si el problema persiste, detenga el producto y póngase en contacto con el Centro de Atención al Cliente de HURROM.

● **No mueva el cuerpo del producto, ni desmonte o monte el conjunto de cámaras o las piezas, mientras esté en funcionamiento.** Asegúrese de detenerlo, desenchufe el cable de alimentación antes de moverlo, desmontarlo o conectarlo.

● **Preste atención mientras utiliza el producto para evitar que los artículos que pueda llevar, como una corbata, un collar largo, una bufanda, etc., sean arrastrados hacia la entrada.**

● **Coloque este producto sobre una superficie plana y uniforme para utilizarlo.**

● **No utilice el producto durante más de 15 minutos seguidos.** Si lo hace, puede sobrecalentar el motor y provocar una avería. Para un funcionamiento continuo, detenga por completo el producto, haga una pausa de al menos 5 minutos y vuelva a utilizarlo.

● **No someta el producto a golpes o caídas extremas.**

● **Si produce sonidos extraños, calor excesivo o humo, deje de usarlo inmediatamente y póngase en contacto con el Centro de Atención al Cliente.** El olor a nuevo del producto desaparecerá naturalmente con el tiempo.

● **Desenchufe el cable de alimentación de la toma de corriente cuando no esté en uso.** Además, asegúrese de desenchufar el cable de alimentación sujetando la cabeza del enchufe.

● **No lo limpie a 80 °C o a una temperatura superior. No lo introduzca en el lavavajillas, la secadora, el microondas, etc.** El incumplimiento de estas instrucciones puede provocar un mal funcionamiento o la deformación de sus piezas.

● **El aparato pesa aproximadamente 3,4 kg. Cuando lo mueva, asegúrese de sujetar firmemente el cuerpo del producto con ambas manos.** Si lo mueve sujetando sólo la cámara o su lateral, el cuerpo del producto puede caerse, causando daños o una avería.

● **Este aparato es sólo para uso doméstico. No lo utilice para fines comerciales. No intente extraer el zumo de una gran cantidad de ingredientes a la vez. Hacerlo puede dañar las piezas.** Si desea utilizarlo con fines comerciales, póngase en contacto con el Centro de Atención al Cliente.



2. Precauciones durante el funcionamiento

● **Lea detenidamente las instrucciones de preparación de los ingredientes antes de introducirlos.**

- Los ingredientes mal preparados pueden dificultar el proceso de extracción y/o provocar daños en el producto.

● **Ingredientes que requieren un cuidado extra**

- Si utiliza sólo ingredientes blandos, como plátanos, kiwis maduros o tomates, el zumo puede acumularse en el interior de la cámara y no ser extraído correctamente. Añada otros ingredientes que no sean excesivamente blandos.

- En el caso de las nueces, los cacahuetes, las almendras, las semillas de girasol, los piñones, las judías, etc., introduzca sólo una pequeña cantidad o utilícelos con otros ingredientes después de remojarlos en agua.

- Si se extraen sólo los ingredientes con tallos largos y finos, como el perejil de agua, es posible que no se extraigan correctamente. Pique los ingredientes en trozos de 1 cm de largo antes de introducirlos.

● **Ingredientes que no se pueden exprimir**

- No utilice ingredientes que no puedan ser exprimidos, como semillas de sésamo, granos de café, pimientos chinos, corteza de árbol, agujas de pino, etc. No introduzca peces de barro, anguilas, gambas, bícaros, calamares, etc.

- No utilice frutas mojadas en alcohol, miel o azúcar (por ejemplo, uvas, frambuesas, moras) ni ingredientes herbáceos (por ejemplo, la agripalma, las enzimas de pino piñonero).

- No utilice ningún ingrediente que no pueda ser exprimido, como las bayas plateadas, el aloe, el cactus, el membrillo, el ñame, la raíz de kudzu, la caña de azúcar, las bellotas y los dientes de león.

- No utilice ingredientes hervidos (por ejemplo, patatas hervidas, boniatos hervidos).

- No utilice hielo congelado compuesto sólo por agua.

● **Le recomendamos que consuma el zumo inmediatamente, si es posible, y que no lo refrigere durante mucho tiempo.**

● **No utilice este producto para triturar granos.** El incumplimiento de esta instrucción puede provocar un mal funcionamiento o daños en el producto.

● **No intente extraer el zumo de la pulpa ya exprimida.**

● **No deje que funcione al ralentí antes de introducir cualquier ingrediente.**

● **No introduzca ingredientes en la tolva por encima de la marca guía límite.**

● **No lo utilice durante más de 15 minutos seguidos.**

- Si lo hace, puede sobrecalentar el motor y provocar una avería. No obstante, si se utiliza de forma continuada, deténgase una vez y realice pausas de al menos 5 minutos de duración.

● **No introduzca un palillo o una cuchara en la salida de zumo/pulpa durante el funcionamiento.**

● **No manipule el selector de potencia con las manos húmedas.**

- El incumplimiento de esta instrucción puede provocar una descarga eléctrica, un cortocircuito o un incendio. No introduzca sustancias extrañas en el selector de potencia o cerca de él.

● **Utilícelo con la tapa del zumo abierta.**

- El zumo puede dirigirse de vuelta hacia la tolva si la tapa del zumo está cerrada mientras se hace el zumo.

● **No lo utilice cuando la parte superior del cuerpo del producto se haya mojado con el zumo extraído o con agua.**

Nota

1. La extracción de zumo de ingredientes pasados o de frutas congeladas que han estado almacenadas durante mucho tiempo en el frigorífico podría producir sólo una pequeña cantidad de zumo o ninguna.

2. Si no se limpia inmediatamente después de usar, será más difícil desmontar las piezas y limpiar la pulpa seca del interior. También puede causar un deterioro del rendimiento, por lo que debe limpiarlo inmediatamente después de su uso.

Gire el selector a la izquierda o a la derecha para ponerlo en funcionamiento.

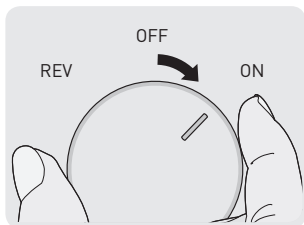

[ON]: Funcionamiento - Se utiliza para poner en marcha el producto para extraer zumo.

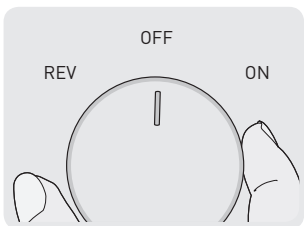

[OFF]: Stop: se utiliza para detener el funcionamiento del producto.

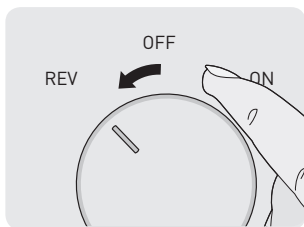

[REV]: Rotación inversa: se utiliza cuando el funcionamiento se detiene durante el uso debido a la sobrecarga de material. ✖ Sólo funciona cuando se está girando el selector, y se detiene cuando se suelta el selector.

4. Precauciones antes de exprimir

- ✖ Cuando prepare los ingredientes para el zumo, asegúrese de elegir los ingredientes adecuados si tiene alguna alergia algún alimento.
- ✖ Consulte el libro de recetas para saber cómo utilizar el producto y para consejos para los diferentes ingredientes.
- ✖ Los ingredientes para hacer zumo deben ser cortados lo suficientemente pequeños para la tolva. Cuando quiera que la extracción de zumo sea más rápida o que produzca más zumo, corte los ingredientes un poco más pequeños. Por cada 1 kg de extracción, repita el ciclo de "desmontaje y limpieza después de exprimir".
- ✖ No introduzca ingredientes en la tolva por encima de la marca guía límite.
- ✖ La extracción de zumo a partir de frutas blandas puede provocar una acumulación de líquido en la cámara.
- ✖ La extracción de frutas y verduras fibrosas puede provocar una extracción de zumo espeso.
- ✖ La introducción de los siguientes ingredientes puede dañar o estropear el producto.
 - Ingredientes que no son susceptibles de ser exprimidos, como semillas de sésamo, granos de café, pimienta china, corteza de árbol, agujas de pino, peces de barro, anguilas, camarones, caracoles de pantano, calamares, etc.
 - Frutas mojadas en alcohol, miel o azúcar (por ejemplo, uvas, frambuesas, moras) ni ingredientes herbáceos (por ejemplo, la agripalma, las enzimas de pino piñonero).
 - Cualquier ingrediente que no sea susceptible de ser exprimido de forma natural, como aceitunas, aloe, cactus, membrillo, plátanos, ñames, raíz de kudzu, caña de azúcar, bellotas, dientes de león, etc.
 - Ingredientes hervidos, como las patatas y los boniatos hervidos
 - Hielo congelado hecho con agua
- ✖ No lo utilice para moler granos.
- ✖ Consulte <Precauciones durante el funcionamiento>.

4-1. Multihélice

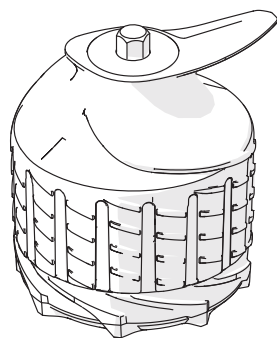

- Como algunos ingredientes necesitan un cuidado extra al cortar, consulte la guía de preparación a continuación.
- Si va a hacer zumo en grandes cantidades o varias veces, corte finamente los ingredientes y repita el proceso de "desmontar y limpiar después de hacer zumo".
- Para un procesamiento aún más rápido, corte los ingredientes en trozos más pequeños.

Cítricos

Pomelos, naranjas, limones, etc.

Prepare los ingredientes pelándolos y cortándolos en trozos más pequeños para que quepan en la entrada de la tolva. Retire todas las semillas o huesos duros y no masticables antes de introducirlos.

Frutas con cáscara gruesa

Piñas, fruta del dragón, melones, sandías, granadas, etc.

Prepare los ingredientes pelándolos y cortándolos en trozos más pequeños para que quepan en la entrada de la tolva. Retire las semillas que sean difíciles de masticar antes de introducir el ingrediente.

Frutas con semillas duras

Uvas, manzanas, melocotones, caquis, ciruelas, cerezas, peras, melones coreanos, etc.

En el caso de ingredientes que contengan semillas difíciles de masticar o huesos grandes, como los de los melocotones, utilice la pulpa sólo después de retirar las semillas o los huesos. Las semillas duras hacen que se detenga durante su uso y pueden dañar sus componentes. Retire las semillas de las manzanas, si es posible, ya que pueden ser tóxicas cuando se trituran. En el caso de las uvas, arranque cada uva del racimo después de limpiarlas bien. No utilice ingredientes que estén demasiado blandos por sí solos. En su lugar, póngalos con otras frutas y verduras.

Frutas con textura blanda y jugosa

Extracción individual (bayas, tomates cherry, piñas, etc.)

※ Después de la limpieza, corte los ingredientes en trozos pequeños para la entrada de la tolva. Retire los extremos de los tallos de las frutas y verduras.

Extracción mixta (fresas, kiwi, plátanos, tomates, mangos, etc.)

※ Para ingredientes secos y viscosos, mézclelos con otros ingredientes para la extracción de zumo. Retire la cáscara y los extremos del tallo, y las semillas si las hay

Verduras de raíz

Zanahorias, remolachas, jengibre, batatas, patatas, ajo, etc.

Elimine la suciedad y los restos de los ingredientes bajo el grifo. Pele las pieles exteriores de los ingredientes fibrosos, como el jengibre, y corte los ingredientes largos en bastoncillos para exprimirlos.

Verduras de hoja/tallo

Apio, kale, repollo, etc.

Corte los ingredientes en trozos de 3 cm o menos para hacer el zumo. Dado que las verduras de hoja y de tallo son ásperas y fibrosas, no es fácil extraer el zumo y pueden quedar atrapadas en la hélice. Si se extraen sólo los ingredientes con tallos largos y finos, como el perejil de agua, es posible que no se extraigan correctamente. Pique los ingredientes en trozos de 1 cm de largo antes de introducirlos.

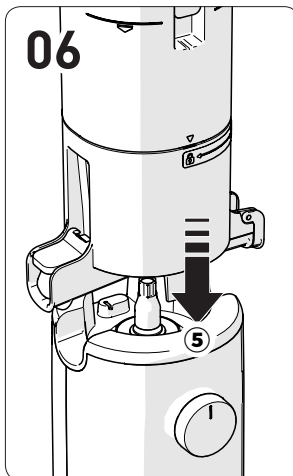
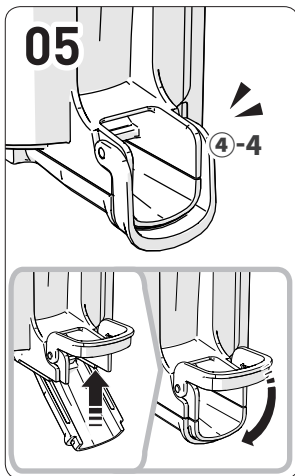
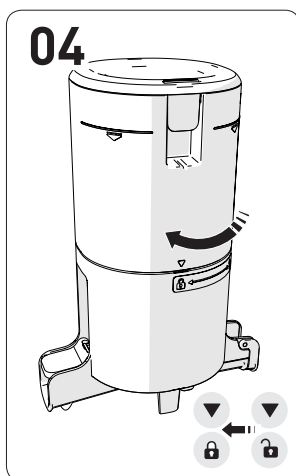
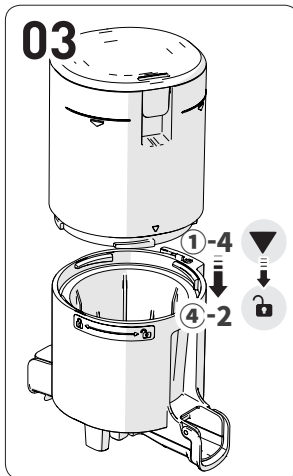
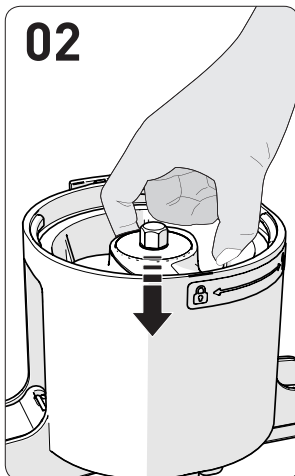
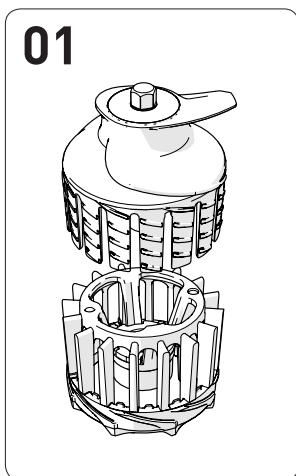

- 01** Ensamble la parte inferior de la multihélice(4) con la parte superior de la multihélice (3) como se muestra en la figura.
- 02** Presione hacia abajo el conjunto de la multihélice ensamblado en la cámara.
- 03** Alinee la marca [▼] de la guía de montaje de la tolva (1-4) con la marca [🔒] de la guía de montaje de la cámara (4-2) para conectarla.
- 04** Gire la tolva montada en sentido horario hasta que su marca de guía esté alineada con la marca de guía de montaje de la cámara [🔒].
Si los componentes internos no están ensamblados correctamente, la tolva no cerrará.
- 05** Compruebe que la tapa de descarga y el cierre (4-4) de la cámara están bien fijados.
 1. Cierre la tapa de descarga y fíjela con el cierre.
 2. Si la empaquetadura no está en su sitio o la palanca no está bien sujeta, puede haber fugas de zumo o la palanca puede abrirse durante la extracción.
- 06** Coloque el juego de cámara bien montado en el cuerpo del producto (5).
Ensamble el juego de cámara y conéctelo al cuerpo del producto.

※ Las empaquetaduras de silicona deben sustituirse cada 6 a 12 meses. Puede adquirirlas a través de nuestro Centro de Atención al Cliente.

(La licuadora puede gotear si el producto no está bien montado).

Empaquetadura de extracción

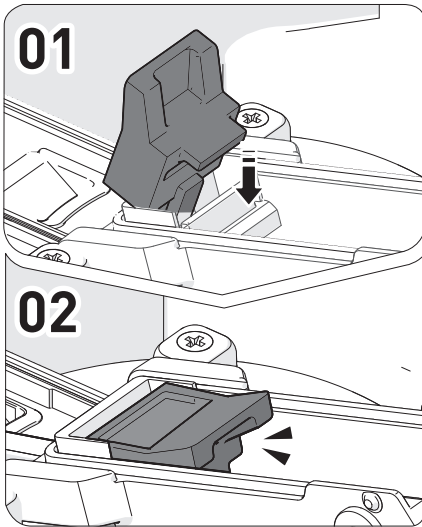

Empaquetadura de sellado

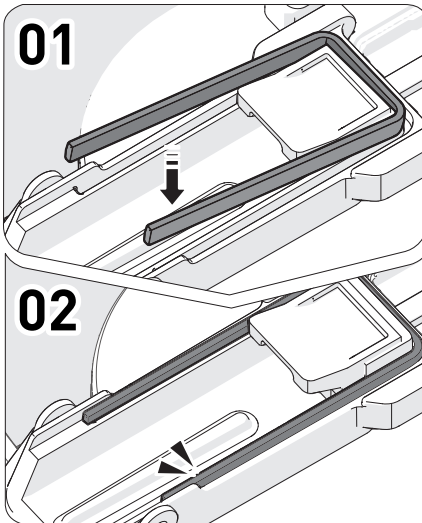

- 01** Sujete el anillo de silicona y tire de él suavemente.
- 02** Después de la limpieza, introduzca el anillo de silicona en la ranura fijando primero un extremo.
- 03** Introduzca el resto y presione con firmeza

Tapón de la salida de zumo

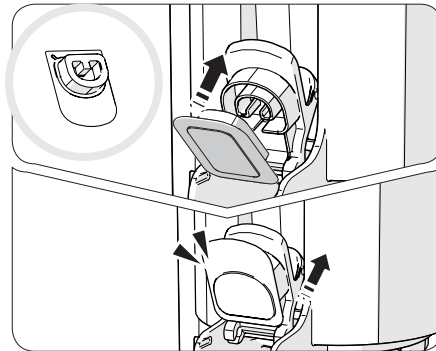

Después de la limpieza, inserte firmemente con el lado redondo hacia afuera y el hueco de la rejilla hacia arriba.

Empaquetadura de la tolva

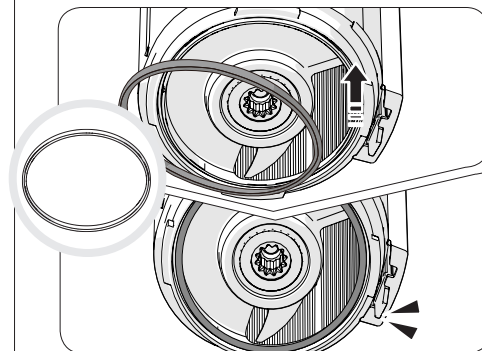

Monte las empaquetaduras como se muestra en la figura.

Embalaje de la hélice

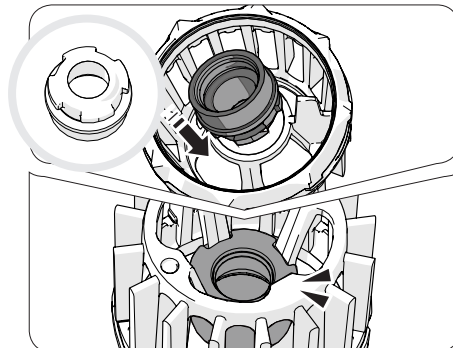

- 01** Agarre por un lado y tire hacia fuera.
- 02** Después de la limpieza, compruebe la dirección superior e inferior de la empaquetadura e introdúzcala hacia arriba como si la enganchara en la parte inferior de la multihélice.
- 03** Después de comprobar la dirección, presione el resto de la empaquetadura hacia abajo sin ninguna parte doblada.

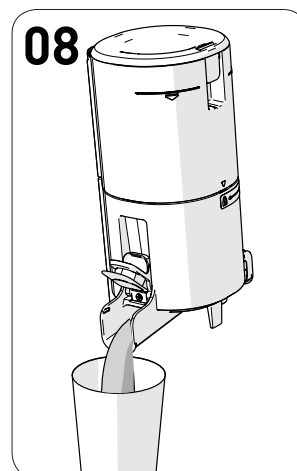
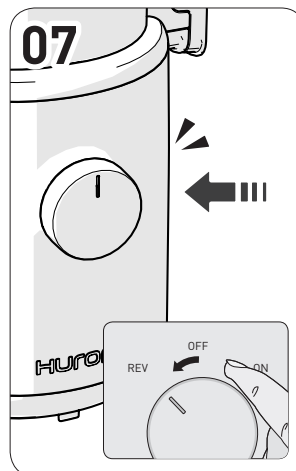
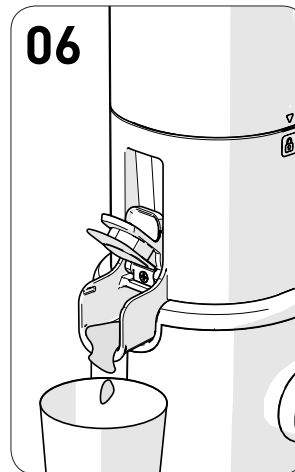
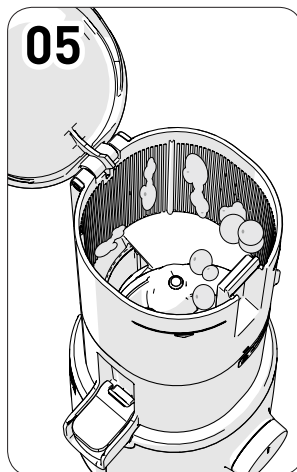
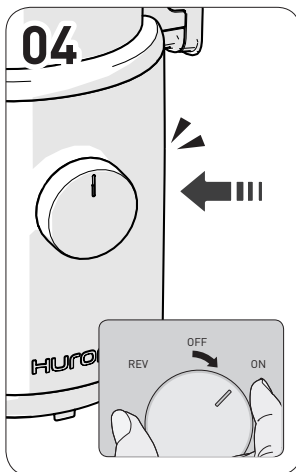
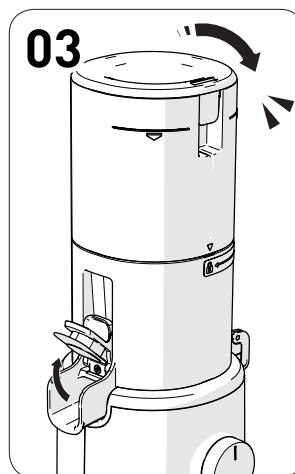
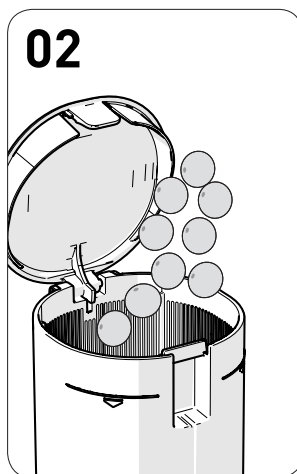
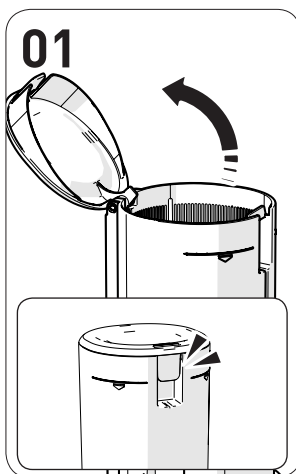

Nota

El recipiente para zumo no se suministra por separado.

01 Abra la tapa de la tolva.

- ① Tire de la palanca de la tapa de la tolva para abrirla.

02 Añada los ingredientes para hacer zumo por debajo de la marca de límite de la tolva.

- ① Utilice ingredientes blandos mezclándolos con otros.
- ※ Sobrecargar el producto con ingredientes puede dañar el producto.

03 Cierre la tapa de la tolva y mantenga abierta la tapa de zumo.

- ① Antes de pulsar el botón de extracción, coloque primero un vaso.
- ② El zumo puede dirigirse de vuelta hacia la tolva si la tapa del zumo está cerrada. Si el zumo no sale incluso después de abrir la tapa del zumo, abra la tapa de la tolva y vacíe el contenido.

04 Gire el selector de encendido [ON] para iniciar el funcionamiento.

- ① El sonido de "clic" cuando el producto está funcionando es el sonido del conjunto de la cámara y el motor que se unen.
- ※ El funcionamiento se detiene cuando la tapa de la tolva está abierta.

05 Durante la extracción, los ingredientes pueden atascarse en la pared interior de la tolva o en las cuchillas de corte.

- ① Gire el selector a la dirección [REV] durante 3 a 5 segundos para activar el funcionamiento inverso. A continuación, gire el selector de nuevo a la dirección [ON]. ※ Si el movimiento de los ingredientes no es fluido, abra la tapa de la tolva y organice los ingredientes.

06 Deje que siga funcionando durante un minuto más o menos después de que el último ingrediente baje por la tolva.

- ① El último trozo tarda un poco en ser exprimido ya que exprime lentamente los ingredientes.
- ② Si la pulpa restante se elimina haciendo funcionar adicionalmente la máquina después de la extracción, debería ser bastante fácil retirar la tolva y lavar las piezas.

07 Una vez que se haya realizado la extracción de zumo y pulpa, detenga el producto girando el selector de encendido.

- ① Aunque se detenga mediante el interruptor de encendido, el funcionamiento puede detenerse después de 3 segundos.

08 Vierta el zumo que quede inclinando el conjunto de la cámara hacia adelante.

- ① Si el zumo es espeso, como el de tomate, es probable que se acumule en la cámara.

01

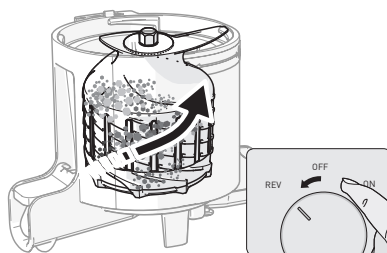

02

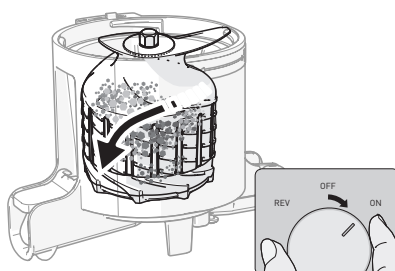

01 Durante 2 o 3 veces, repita el proceso de mantener el estado en el que el selector de potencia se gira hacia la dirección [REV] (en sentido antihorario) durante 3 o 5 segundos y luego suelte el selector. La rotación inversa es una función que devuelve y levanta los ingredientes hacia arriba. Sólo funciona cuando se está girando el selector, y la rotación de la hélice se detiene cuando se suelta el selector.

02 Después de que la hélice se detenga completamente tras la rotación inversa, gire el selector de potencia a la dirección [ON] (en el sentido horario) para iniciar el funcionamiento de nuevo.

Nota

Si no funciona incluso después de seguir los pasos anteriores, desenchufe el cable de alimentación de la toma de corriente, desmonte el conjunto de la cámara, lávelo y vuelva a utilizarlo.

El motor seguirá girando después de apagar el aparato, pero se ralentizará y se detendrá por completo.

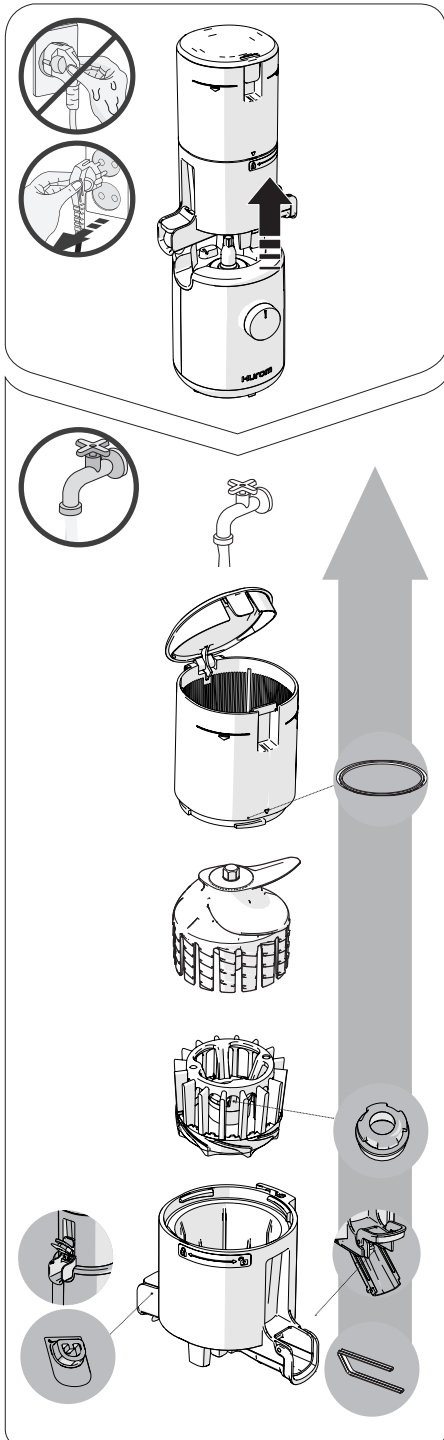

※ Cuando el producto deje de funcionar completamente, desenchufe el cable de alimentación con las manos secas. El motor sigue ralentizándose después de apagar el aparato, así que espere unos 3 segundos antes de separar el conjunto de cámara.

- 01 Separe el conjunto de cámara de la base del producto. Abra la tolva y extraiga las piezas para desmontarlas.
- 02 Lave las piezas con un cepillo de limpieza bajo el agua corriente.
- 03 Lave la cámara abriendo la tapa de descarga y la tapa de zumo.
- 04 Limpie la base del producto con un paño húmedo o un trapo suave.
- 05 En el caso de las empaquetaduras de silicona, retírelas y lávelas después de su uso.
- Pueden quedar residuos pegados (empaquetadura de la tolva, empaquetadura de la tapa de zumo, empaquetadura de extracción, empaquetadura de sellado, empaquetadura de la hélice)
- 06 Puede esterilizar las piezas sumergiéndolas en agua caliente diluida con bicarbonato de sodio, ácido cítrico o vinagre.

※ Si no se limpia el producto inmediatamente después de su uso, sus piezas de acero inoxidable y otras partes pueden corroerse o decolorarse debido a la sal y la pulpa de los ingredientes. Los contaminantes pueden secarse y quedarse atascados en el interior, dificultando el desmontaje o la limpieza, además de afectar negativamente a su rendimiento. Asegúrese de limpiar y secar completamente el producto al aire libre después de usarlo y guárdelo en un lugar limpio. Para un almacenamiento a largo plazo, límpielo primero con el cepillo de limpieza. No lo limpie con agua hirviendo ni lo someta a altas temperaturas. No utilice productos o utensilios de limpieza abrasivos, como limpiadores de fregadero o una esponja de acero inoxidable. No lo introduzca en un lavavajillas o en un secador de platos.

10. Antes de solicitar una reparación

Haga las siguientes comprobaciones antes de solicitar una reparación. Si necesita contactar con el servicio posventa o le surgen dudas mientras usa el aparato, póngase en contacto con <http://www.globalhurom.com>. Cuando se ponga en contacto con el servicio posventa, compruebe el nombre del modelo, así como el número de serie del fabricante o los números que figuran bajo el código de barras.

55

01. Cuando el aparato comienza a funcionar, hará un sonido de "clic".
02. No funcionará sólo con el cuerpo del producto.
03. Móntelo, asegurándose de alinearlo con el sensor de seguridad.
04. No funciona.
05. Se detiene repentinamente durante el funcionamiento.
06. Hay grietas en la hélice o marcas de arañazos en la parte superior de la misma.
07. El zumo se filtra por la salida de la pulpa justo cuando se ponen los ingredientes.
08. El zumo vuelve a la tolva.
09. Hay fugas de zumo entre la tolva y la cámara, o entre la cámara y la base del producto.
10. La tolva no se abre.
11. La cámara vibra (durante la extracción de zumo).
12. La pulpa se descarga incluso cuando la tapa de descarga está cerrada.
13. Se oye un ruido inusual mientras se hace el zumo.

Este es el sonido producido cuando el motor y la hélice están conectados. No se trata de una avería.

Compruebe si el conjunto de la cámara y el cuerpo están bien montados.

Desconecte la alimentación antes de montar o desmontar el producto.

Compruebe si está montado de acuerdo con la marca de guía.

Desconecte la alimentación antes de montar o desmontar el producto.

Compruebe si el cable de alimentación está bien enchufado.

Es posible que la máquina no funcione después de un uso prolongado (15 minutos o más).

Volverá a funcionar normalmente una vez que el cuerpo del producto (motor) se enfríe.

Compruebe si la tolva encaja correctamente. Si la tolva está mal conectada, el producto no funcionará correctamente. Sólo funcionará cuando el símbolo de bloqueo de la cámara esté perfectamente alineado con la marca de la guía de montaje de la tolva. Compruebe si el producto está montado de acuerdo con la guía de montaje. Consulte la página 50 de este manual para el montaje.

¿Está la tolva sobrecargada de ingredientes para hacer zumo, o los ingredientes son demasiado grandes? Consulte la página 53 de este manual y active la rotación inversa.

Se crean líneas curvas además de las marcas de molde rectas que quedan en la parte superior y en los lados de la hélice en el proceso de marcado del molde. Son partes normales y no afectan al funcionamiento.

Puede salir un poco de zumo por la salida de la pulpa, dependiendo del ingrediente que se introduzca.

No se trata de un defecto del producto, sino el resultado de las características del ingrediente. La fuga se detendrá una vez que el producto comience a funcionar. Si la fuga persiste, póngase en contacto con el Centro de Atención al Cliente.

¿Ha realizado la extracción con la tapa de zumo cerrada? La extracción con la tapa de zumo cerrada puede hacer que el zumo retroceda hacia la tolva. Si el zumo no se descarga correctamente incluso después de abrir de nuevo la tapa del zumo, abra la tapa de la tolva y vacíe el interior.

¿Está bien montada la empaquetadura de la tolva o de la cámara?

El zumo goteará si la empaquetadura de la tolva o la empaquetadura de la cámara se ha montado al revés o de forma incompleta. Compruebe si la empaquetadura se ha montado correctamente.

Puede haber un exceso de pulpa en el interior. Gire el producto [ON] para descargar la pulpa restante o, durante 2 o 3 veces, repita el proceso de hacer una rotación inversa durante unos 10 segundos y detenerla. Entonces, la tolva se abrirá sin problemas.

¿Se han introducido sustancias extrañas o sólidas (semillas duras como las del caqui)?

Si hay sustancias extrañas o sólidas, el intento de hacerla funcionar en reversa puede dañar aún más los componentes. En este caso, póngase en contacto con el Centro de Atención al Cliente y solicite el servicio postventa.

El producto puede tambalearse ligeramente debido a la fuerza y el movimiento del motor del cuerpo del producto. Puede producir pequeñas y grandes vibraciones dependiendo de las características del ingrediente (duro o resistente). No se trata de una avería, sino de un fenómeno normal causado cuando la hélice gira. Puede parecer que el producto vibra más cuando se exprimen ingredientes duros que cuando se exprimen ingredientes blandos y acuosos (por ejemplo, zanahorias, patatas, rábanos, remolachas, coles, etc.).

Aunque la palanca esté cerrada, la pulpa se descargará de forma natural. Dependiendo de los ingredientes utilizados, puede haber una diferencia en la cantidad y velocidad de descarga de la pulpa.

Es un sonido natural que se produce cuando se trituran los ingredientes. Si los ingredientes son duros o resistentes, como manzanas, zanahorias, coles, apio, remolachas, etc., el ruido puede ser más fuerte que cuando se exprimen ingredientes más blandos.

СОДЕРЖАНИЕ

СТР. 56	Меры предосторожности
СТР. 57	Предостережения при эксплуатации прибора
СТР. 58	Техническое описание прибора Шифр даты производства Поворотный переключатель питания
СТР. 59	Мультишнек
СТР. 60	Порядок сборки
СТР. 61	Установка и снятие силиконовых уплотнителей
СТР. 62	Порядок эксплуатации
СТР. 63	Остановка шнека во время обычной работы прибора
СТР. 64	Разборка и очистка
СТР. 65	Возможные неисправности и методы их устранения

Перед прочтением руководства

- 01 Пожалуйста, ознакомьтесь с инструкцией по безопасности в разделе «Меры предосторожности» (стр. 56–57, 58, 64) и соблюдайте их при работе с прибором.
- 02 После прочтения храните руководство пользователя в доступном месте.
- 03 Перед тем, как подключить прибор в розетку, проверьте, соответствует ли напряжение, указанное в документации прибора, используемому в вашем доме.
- 04 Производитель оставляет за собой право вносить изменения в комплектацию, техническое и программное обеспечение приборов без предварительного уведомления.



Меры предосторожности

01. Прочитайте раздел «Меры предосторожности».
02. Соблюдайте инструкции из раздела «Меры предосторожности».
03. Примите во внимание указанную ниже классификацию мер предосторожности.



Предупреждение! Нарушение мер предосторожности может привести к повреждению устройства или травме.

Запрещено прикасаться к электрической вилке прибора мокрыми руками.

Не используйте питание менее или более 220–240 В. Несоблюдение данной инструкции может привести к поломке аппарата, поражению электрическим током или пожару. При подключении к сети с другим напряжением также может сократиться срок службы двигателя.

Вставляйте вилку в розетку правильно. Вилка должна быть вставлена плотно. Нарушение может привести к поражению электрическим током или пожару.

Поврежденный шнур электропитания должен быть заменен только в авторизованном сервисном центре. Использование поврежденного шнура электропитания может привести к поражению током или пожару.

Никогда не разбирайте корпус прибора, не отсоединяйте комплектующие детали чаши и не вставляйте посторонние предметы в отверстия для выхода сока или жмыха во время работы соковыжималки. Это может вызвать травму,

несчастный случай или повредить технику.

Не включайте прибор, если шнур электропитания поврежден или сломан, или если потеряны детали вилки. Это может привести к поломке, поражению электрическим током или пожару.

Избегайте попадания жидкости на корпус двигателя. Следите, чтобы на кнопку включения не попадали любые жидкости или сыпучие вещества.

Не прикасайтесь к переключателю питания мокрыми руками. В целях безопасности прибор должен быть заземлен. Всегда используйте розетку с заземлением. Не допускается заземление к газовым или пластиковым водопроводным трубам, телефонным линиям и т. п. Это может привести к поломке прибора, поражению током, пожару или взрыву.

Данное устройство не предназначено для использования лицами с ограниченными физическими, сенсорными или умственными способностями или же лицами с недостатком опыта и знаний, если они не находятся под наблюдением или не были проинструктированы касательно использования устройства лицом, отвечающим за их безопасность. Храните соковыжималку и ее части в недоступных для детей местах. Техниккой не должны пользоваться дети или необученные люди.
Не используйте прибор, если рядом есть предметы, генерирующие магнитное поле (например, магнитные браслеты, микроволновые печи и т. п.). Размещение предметов, генерирующих магнитное поле, возле соковыжималки может привести к неисправности прибора.



Внимание! Нарушение инструкции, указанной на этикетке, может привести к серьезным травмам или повреждению соковыжималки.

Не включайте соковыжималку, если отжимная корзина установлена неправильно. Это может привести к поломке, травме или несчастному случаю.

Если вы заметили утечку газа, не вставляйте вилку в розетку. Откройте окно, чтобы немедленно проветрить помещение. Несоблюдение этого правила может привести к повреждению, поломке или пожару.

В случае остановки вращения шнека отключите соковыжималку. Если шнек перестал вращаться, коротким касанием кнопки [REV] прекратите работу соковыжималки. Убедитесь, что шнек не вращается, нажмите и удерживайте кнопку [REV], чтобы запустить вращение шнека в обратном направлении в течение 3–5 секунд, после чего отпустите кнопку. Убедитесь что шнек прекратил вращение и переведите кнопку в положение [ON], чтобы возобновить нормальную работу соковыжималки. Если аппарат продолжит останавливаться в процессе работы, это свидетельствует о перегрузке, вызванной некорректным выбором продуктов или их нарезкой. Постоянная работа в режиме перегрузки может привести к повреждению деталей и снижению функциональных возможностей в результате перегрева двигателя. Если проблема не была устранена, свяжитесь с сервис-центром.

При работе прибора не передвигайте корпус, не разбирайте отжимную корзину и не пробуйте зафиксировать детали. Это может привести к повреждению соковыжималки или травме. При необходимости сначала выключите прибор и отключите из розетки.

При помещении ингредиентов в загрузочную горловину

не используйте посторонние предметы. Пренебрежение может привести к травме или поломке прибора.

Ставьте соковыжималку на ровную устойчивую поверхность. В противном случае это может вызвать поломку или травму.

Не используйте прибор дольше 15 минут без перерыва. Это может привести к поломке двигателя. Пожалуйста, по прошествии 15 минут непрерывной работы полностью остановите соковыжималку на 5 минут.

Не допускайте падения и повреждения прибора. Это может привести к повреждению устройства, поражению током или возгоранию.

Если вы почувствовали неприятный запах от соковыжималки, заметили перегрев или пошел дым, немедленно остановите ее и обратитесь в авторизованный сервисный центр.

При работе с новой техникой Вы можете различать несильный «запах нового устройства», который со временем пропадет.

Прибор должен быть отсоединен от сети электропитания, если он не используется или остается без присмотра, а также перед сборкой, разборкой и очисткой. При отключении шнура питания из розетки держитесь за вилку.

Не мойте соковыжималку и ее детали в посудомоечной машине и не используйте горячую воду (свыше 80 °C).

Не используйте для ухода за соковыжималкой сушилку или микроволновую печь. Это может привести к поломкам, деформации, появлению трещин или снижению прочности деталей.

Прибор весит около 3,4 кг. Перемещая его, крепко удерживайте устройство двумя руками за корпус моторного блока. Не пытайтесь поднять прибор за отжимную корзину или другие детали.

Не используйте аппарат в коммерческих целях. Использование большого количества продуктов для получения сока может привести к поломке.

Ингредиенты для отжима сока необходимо нарезать на достаточно мелкие кусочки – по размеру загрузочного отверстия предварительного измельчителя. Для ускорения процесса отжима сока или получения большего количества сока нарежьте ингредиенты на более мелкие кусочки. После получения сока из 1 кг разберите и почистите детали отжимной корзины от жмыха, затем используйте снова.



Предостережения при эксплуатации прибора

● **Перед загрузкой ингредиентов обязательно прочитайте инструкции по их подготовке.** Неправильно подготовленные ингредиенты могут нарушить процесс отжима и/или повредить прибор.

● **Ингредиенты, требующие особого внимания:**

1. Фрукты и овощи, которые имеют твердую косточку: хурма, абрикос, лимон, слива, персик, вишня, черешня и т.д.). Обязательно извлекайте косточки. Несоблюдение данного условия может привести к повреждению деталей или поломке соковыжималки.
2. Если используются только мягкие ингредиенты (например, манго, бананы, клубника), сок может поступать внутрь отжимной корзины и не отжиматься надлежащим образом. Добавьте более твердые ингредиенты.
3. Грецкие орехи, арахис, миндаль, семена подсолнуха, кедровые орехи, бобы и прочие подобные ингредиенты

для приготовления растительного молочка следует предварительно замочить в воде и загружать в небольшом количестве уже с чистой водой [1:1] или использовать вместе с другими ингредиентами.

● **Ингредиенты, непригодные для отжима:**

1. Кунжут, кофейные зерна, зерна пшеницы, овса, ржи, риса, прочие крупы, кора дерева, специи и другие подобные ингредиенты в сухом или замоченном виде.
2. Вареные продукты (картофель, сладкий батат, сладкая тыква, каштан), рыба и морепродукты (угорь, креветка, улитка, кальмар, соленая рыба и т.д.) и пр.
3. Ингредиенты, из которых нельзя получить сок из-за их особенностей, такие как липа, алоэ, кактус, желудь, банан, авокадо, яблоки мягких сортов, вялые, не сочные или мучнистые томаты, несвежие продукты и т.д. Обратитесь в сервисный центр для уточнения пригодных для отжима продуктов.
4. Фрукты, маринованные в алкоголе, сахаре, меде и пр. (виноград, абрикос, ягоды и т.д.) и ферментированные продукты (соленые огурцы, квашеная капуста и пр.). Это может вызвать повреждение или поломку.
5. Лед и другие замороженные жидкости.

● **Сок из зеленых овощей и фруктовый сок рекомендуется пить сразу после отжима.**

● **Не используйте прибор для перемалывания зерен и круп.**

● **Не пропускайте жмых повторно.**

Не включайте устройство до загрузки ингредиентов и не оставляйте устройство работать на холостом ходу (без ингредиентов) более чем на 10 секунд.

● **Не закладывайте ингредиенты в загрузочный отсек выше отметки максимального уровня.**

Никогда не вставляйте палочки или ложки в отверстие для выхода жмыха во время работы. Несоблюдение мер предосторожности может привести к травме или повреждению деталей.

Для проталкивания продуктов не используйте посторонние предметы. Инеродный предмет может застрять в воронке, что может привести к поломке или травме.

Не прикасайтесь к переключателю мокрыми руками. Это может привести к замыканию, поражению электрическим током или пожару. Следите за тем, чтобы на выключатель не попадала жидкость.

● **Оставляйте крышку отверстия для сока открытой во время отжима и освобождайте контейнер для жмыха как можно чаще, если сок отжимается в большом объеме.**

Если вода или сок попадут на корпус соковыжималки, промокните жидкость сухой материей. Перед использованием, убедитесь в отсутствии протечек из отжимной корзины.

Если устройство не помыть сразу после использования, остатки могут высохнуть и прилипнуть к стенкам. Это может затруднить сборку или привести к поломке.

● **Жмых должен выходить по мере загрузки новых порций продуктов.**

Длительное отсутствие вывода жмыха (более 2 минут) свидетельствует о загрязнении фильтрующего элемента.

Прекратите загрузку новых продуктов, оставьте прибор включенным на 2 минуты, после чего остановите, очистите и помойте все загрязненные детали.

Игнорирование данной рекомендации может привести к повреждению деталей и выходу из строя соковыжималки.

Наименование товара	Шнековая соковыжималка с бессеточной технологией и предварительным измельчителем
Серия	H310A
Модели	H310A-BEC04BE (Бежевый) H310A-BEC04PL (Лавандовый) H310A-BEC04WH (Белый) H310A-BEC04CL (Угольно-черный) H310A-BEC04BL (Голубой)
Номинальное напряжение / частота	220–240 В / 50–60 Гц
Номинальная потребляемая мощность	100 Вт
Длина шнура питания	1,4 м
Двигатель	Однофазный асинхронный с вентиляцией
Частота вращения	38 об/мин
Предохранитель	250 В, 8 А
Объем корзины	200 мл
Размеры / Вес аппарата	160 × 395 × 171 мм / 3,4 кг
Макс. время непрерывной работы	До 15 минут
Сертификация	EAC, PCT, CE
Гарантийный срок	1 год
Комплектация:	
	Корпус с двигателем, загрузочный отсек, отжимная корзина, мультишнек (двухсоставной шнек), контейнер для жмыха, щетка для очистки.

Для работы поверните поворотный переключатель влево или вправо.

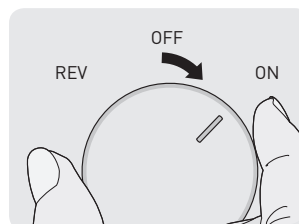

[ON]: Включение – нажмите, чтобы запустить соковыжималку.

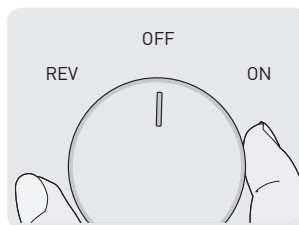

[OFF]: Остановка – используется для остановки соковыжималки.

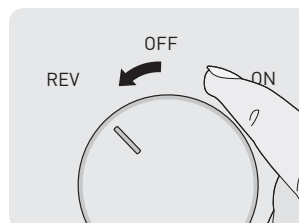

[REV]: Обратное вращение (Реверс). Реверс или режим обратного хода – используется для снижения давления внутри отжимной корзины, путем проталкивания ингредиентов назад в случае остановки работы аппарата или при загрузке излишнего количества ингредиентов. Реверс запускается, только если удерживать переключатель в положении [REV]. Отпустите переключатель, чтобы отключить режим реверса.

Шифр даты производства в серийном номере Numot:

Информация о дате производства размещена на стикере, расположенном на корпусе.

Дата зашифрована в пяти цифрах серийного номера, стоящих в его середине, где первая цифра – год производства, вторая и третья цифры – месяц производства, четвертая и пятая цифры – число месяца.

Например, номер 1-80616-0186 можно расшифровать следующим образом: 1 – Код фабрики, 80616 – Аппарат произведен 16 июня 2018 года, 0186 – Производственный (порядковый) номер аппарата, начиная с 0001.

Условия хранения, транспортировки, реализации и утилизации:

- Изделие не требует какого-либо монтажа или дополнительной фиксации.
- Хранение и транспортировка изделия должны производиться в сухом помещении. Изделие требует бережного обращения, оберегайте его от воздействия пыли, грязи, ударов, влаги, огня и т. д.
- Реализация изделия должна производиться в соответствии с действующим законодательством РФ.
- После окончания срока службы изделия его нельзя выбрасывать вместе с обычным бытовым мусором. Вместо этого оно подлежит сдаче на утилизацию в соответствующий пункт приема электрического и электронного оборудования.

Инженеры Huginn решили отказаться от использования сеток и решеток в соковыжималке H310A, объединив все в один мультишнек. Это упрощает сборку, эксплуатацию и очистку устройства.

Новый шнек является двухсоставной деталью.

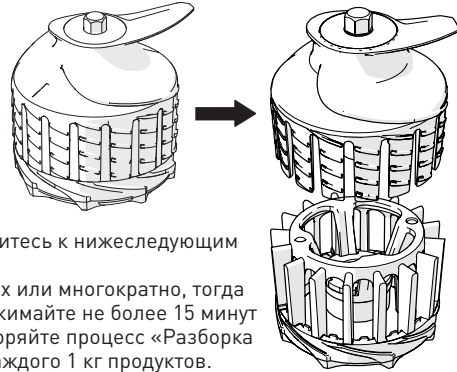

Подготовка ингредиентов для отжима

- Поскольку некоторые ингредиенты требуют повышенного внимания при обработке, обратитесь к нижеследующим инструкциям по их подготовке.
- Если вы отжимаете сок в больших количествах или многократно, тогда тщательно подготавливайте ингредиенты, отжимайте не более 15 минут за раз с перерывами не менее 5 минут и повторяйте процесс «Разборка и чистка после отжима сока» после отжима каждого 1 кг продуктов.
- Для ускорения отжима нарежьте ингредиенты самостоятельно до помещения в загрузочный отсек.

Цитрусовые

Грейпфрут, апельсин, лимон и т. д.

Очистите кожуру и порежьте мякоть по размеру загрузочного отверстия. Извлеките твердые семена перед загрузкой ингредиентов.

Фрукты с плотной кожурой

Ананас, питаия, дыня, арбуз, гранат и т. п.

Очистите кожуру и порежьте мякоть по размеру загрузочного отверстия. Извлеките твердые семена перед загрузкой ингредиентов.

Фрукты с твердыми косточками / виноград

Виноград, яблоко, персик, хурма, слива, вишня, груша, корейская дыня и т. п.

Предварительно извлекайте твердые, крупные семена и косточки фруктов и овощей (например, косточку персика). Используйте только мякоть. Порежьте ингредиенты по размеру загрузочного отверстия. Твердые косточки могут вызвать остановку прибора и повредить его детали. Ягоды винограда нужно отделить от грозди после промывания. Не используйте только мягкие ингредиенты для отжима, чередуйте их вместе с другими фруктами или овощами.

Мягкие и сочные фрукты и овощи

Отжим ягод, томатов, томатов черри и т. д.):

Тщательно помойте и порежьте ингредиенты по размеру загрузочного отверстия. Удалите черенки, если они есть.

Отжим клубники, киви, банана, манго и т. д.):

Ингредиенты с сухой и вязкой структурой следует сочетать при отжиме с другими типами ингредиентов. Снимите кожуру и удалите черенки перед загрузкой. Удалите косточки из манго. Банан можно добавлять в небольших количествах к другим ингредиентам и делать смешанные соки. Очистите банан от кожуры и порежьте кусочками 3-4 см по размеру загрузочного отверстия.

Корнеплоды

Морковь, свекла, имбирь, батат, картофель, чеснок и т. д.

Тщательно помойте ингредиенты под проточной водой, чтобы удалить остатки почвы. При отжиме волокнистых ингредиентов, таких как имбирь, очистите кожуру, порежьте продукты на кусочки и постепенно загрузите в воронку. Остальные корнеплоды нарежьте кусочками длиной 3-4 см перед загрузкой.

Листовые и стеблевые овощи

Сельдерей, капуста листовая или кочанная, шпинат, пророщенные зерна пшеницы (проростки витграсса), шнитт-лук и т. д.

Обязательно нарежьте такие продукты кусочками по 3-4 см и загрузите в соковыжималку небольшими партиями. При отжиме шпината получается много пены. Используйте небольшое количество шпината для смешанных соков с добавлением других ингредиентов.

Орехи и бобовые культуры (вымоченные)

Не загружайте орехи по отдельности – только вместе с овощами и фруктами. Для приготовления растительного молочка, загружайте чистую питьевую воду с ингредиентами в соотношении 1:1.

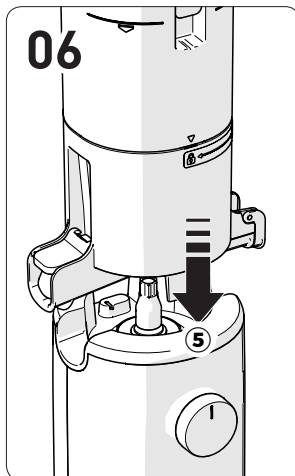
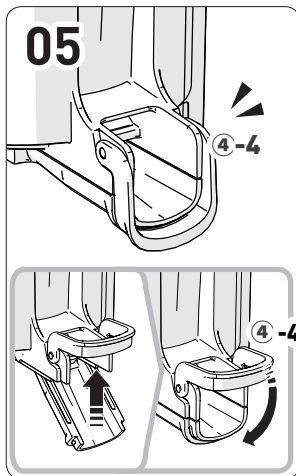
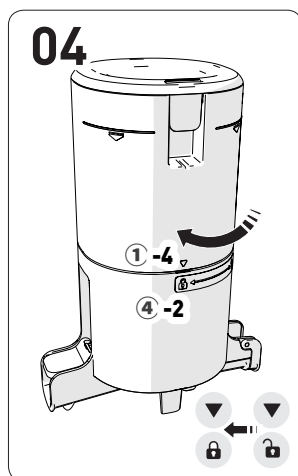
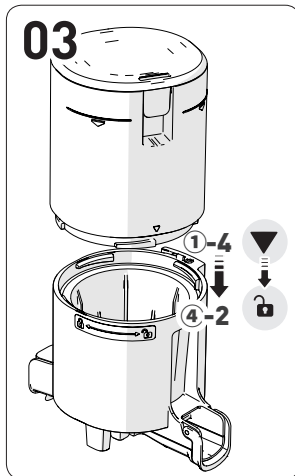
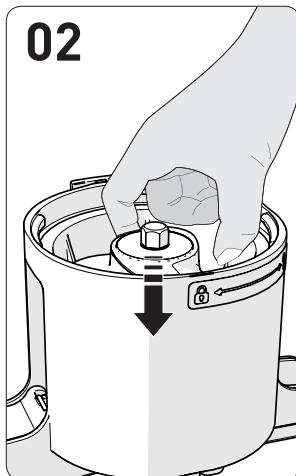
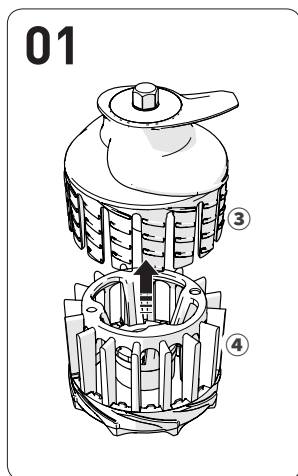

- 01** Соедините нижнюю часть мультишнека (4) с верхней частью мультишнека (3), как показано на рисунке.
- 02** Прижмите собранный узел мультишнека, вставив его в отжимную корзину.
- 03** Совместите установочную метку [▼] загрузочного отсека (1-4) с установочной меткой [🔒] отжимной корзины (4-2), чтобы соединить их вместе.
- 04** Поверните установленный загрузочный отсек по часовой стрелке до совмещения его установочной метки [▼] с установочной меткой [🔒] на отжимной корзине.
Если внутренние компоненты собраны неправильно, конструкция не закроеется.
- 05** Убедитесь, что клапан выхода жмыха зафиксирован должным образом скобой (4-4) отжимной корзины.
 1. Закройте клапан выхода жмыха и зафиксируйте его скобой.
 2. Если уплотнитель не на месте или клапан не зафиксирован должным образом, то во время отжима может подтекать сок.
- 06** Установите правильно собранную отжимную корзины с загрузочным отсеком на корпус соковыжималки (5).

При интенсивном использовании рекомендуется менять уплотнители каждые 6–12 месяцев.

При неправильной сборке прибора возможны протечки сока.

Клапан отверстия выхода жмыха

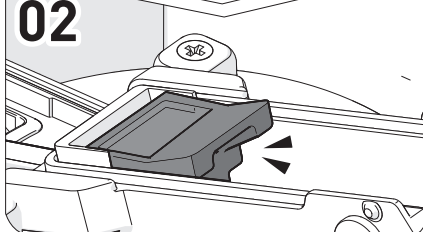
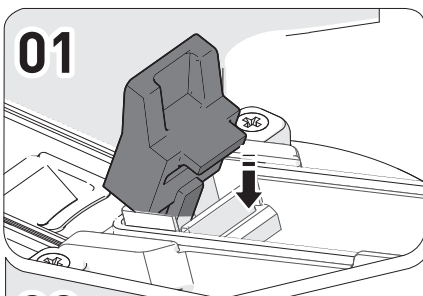

Уплотнитель отверстия выхода жмыха

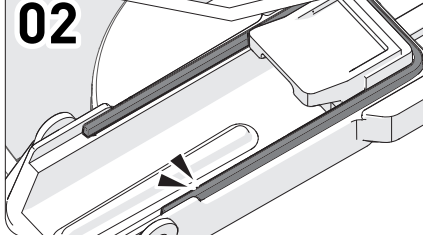
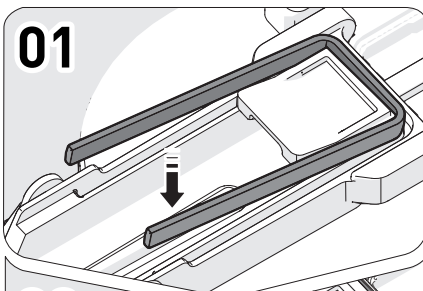

- 01** Возьмитесь за силиконовый уплотнитель и аккуратно вытяните его из паза.
- 02** После очистки вставьте силиконовый уплотнитель в паз, закрепив его сначала с одной стороны.
- 03** Нажмите на остальные боковые части уплотнителя для его плотной установки.

Уплотнитель крышки «Капля-стоп»

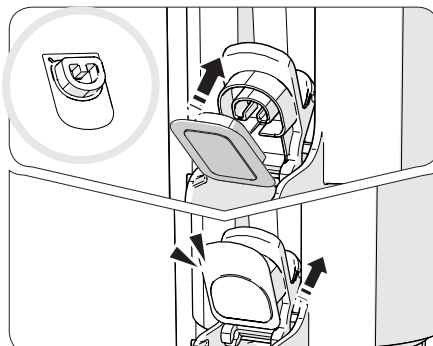

После очистки плотно вставьте уплотнитель крышки «Капля-стоп» скругленной стороной наружу и канавками сетчатой поверхности вверх.

Уплотнитель загрузочного отсека

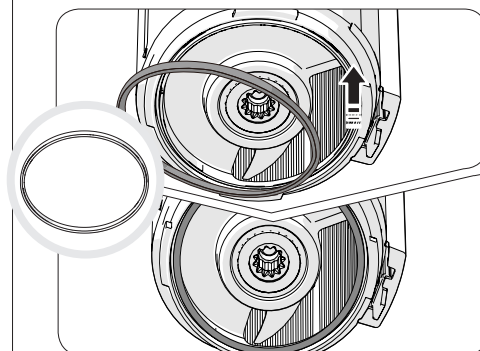

Установите уплотнитель на место (как на рисунке).

Уплотнитель шнека

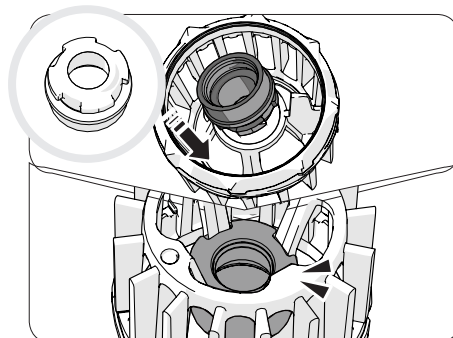

- 01** Возьмитесь за уплотнитель с одной сторону и аккуратно потяните наружу.
- 02** После очистки вставьте уплотнитель обратно, как показано на рисунке, закрепив его с одной стороны.
- 03** Затем надавите на остальную часть уплотнителя, чтобы закрепить его по всей длине, не допуская складок и искривления.

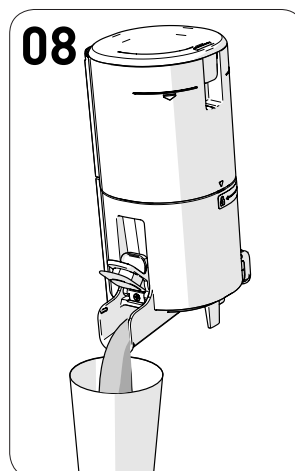
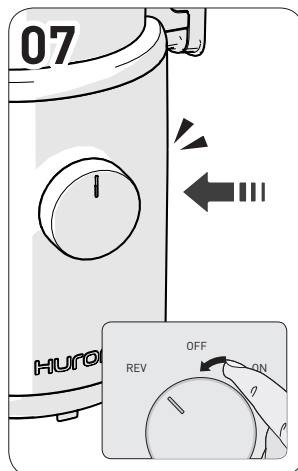
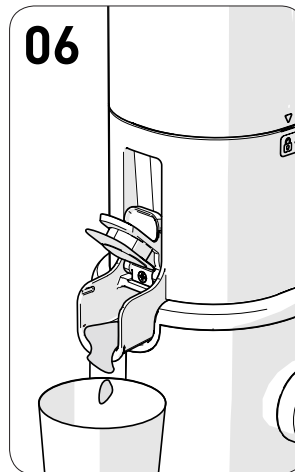
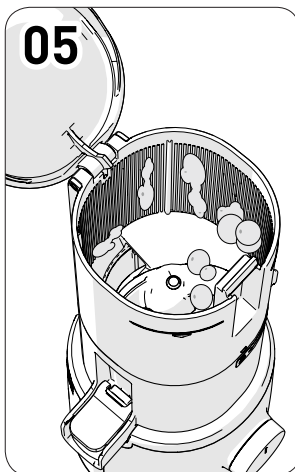
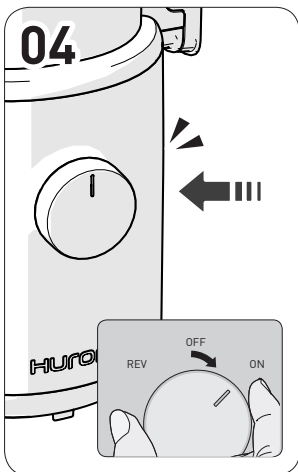
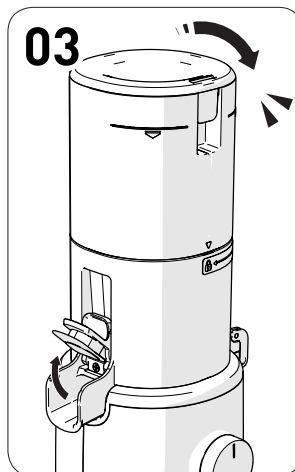
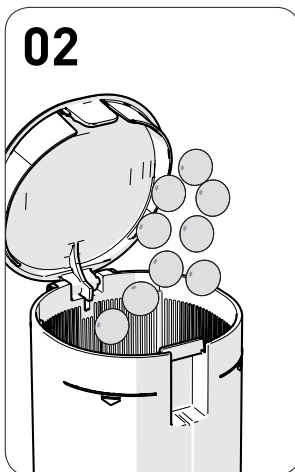
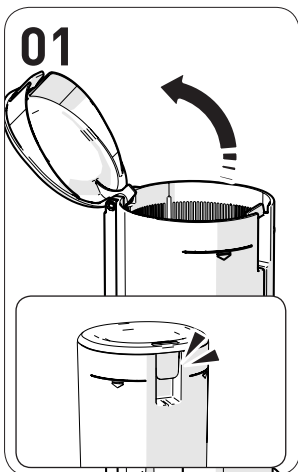

Примечание

Емкость для сока в комплекте соковыжималки не предусмотрена.

01. Слегка надавите на рычаг крышки загрузочного отсека и откройте крышку.

02. Загрузите ингредиенты для отжима в загрузочный отсек до отметки максимального уровня.

- Сочные и мягкие ингредиенты предварительно смешайте с другими, более твердыми ингредиентами.
- Если отжимаете сок в большом объеме, как можно чаще освобождайте емкость для сока и контейнер для мякоти.

Загрузка слишком большого объема ингредиентов может привести к повреждению прибора.

03. Закройте крышку загрузочного отсека и крышку «Капля-стоп» отверстия для выхода сока.

- Прежде чем нажать кнопку [ON], установите вашу емкость для сока под носик для выхода сока и комплектный контейнер для жмыха под отверстие выхода жмыха.
- При переполнении отжимной корзины соком и закрытой крышке носика выхода сока, сок может поступать в загрузочный отсек. Если даже после открытия крышки сок не вытекает, остановите работу прибора, откройте крышку загрузочного отсека и удалите его содержимое во избежание протечек.

04. Нажмите кнопку [ON], чтобы запустить соковыжималку.

- При запуске издается щелчок, который означает, что шнек отжимной корзины сцеплен с двигателем.
- При открытии крышки загрузочного отсека работа прибора приостанавливается.

05. Во время отжима ингредиенты могут налипнуть на внутреннюю стенку отсека или его лезвия.

- Установите поворотный переключатель в положение [REV] на 3–5 секунд, чтобы включить реверс. Затем снова верните поворотный переключатель в положение [ON].
- Если обработка ингредиентов не происходит, откройте крышку воронки и равномерно распределите ингредиенты в загрузочном отсеке.

06. После загрузки последних ингредиентов дайте соковыжималке поработать еще в течение 1 минуты.

Аппарат отжимает сок из ингредиентов на медленной скорости и требует некоторого времени, чтобы отжать продукты, загруженные в конце.

07. После завершения отжима и вывода остатков жмыха выключите прибор.

- Дождитесь пока сок и жмых перестанут выходить окончательно и только после этого коротким касанием нажмите на кнопку [REV].
- Соковыжималка перестает работать через 3–4 секунды после выключения.

08. Слейте остатки сока, слегка наклонив корпус соковыжималки вперед.

- При отжиме более плотных и густых соков, например томатного, остатки могут скапливаться на дне отжимной корзины.
- Закройте крышку носика выхода сока и снимите отжимную корзину с корпуса.
- Наклоните отжимную корзину на бок, затем носиком выхода сока вниз и слейте остатки сока.

01

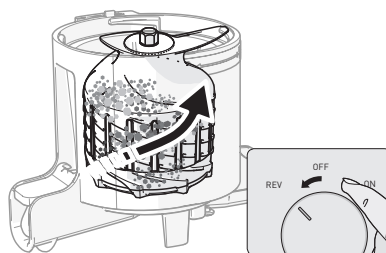

02

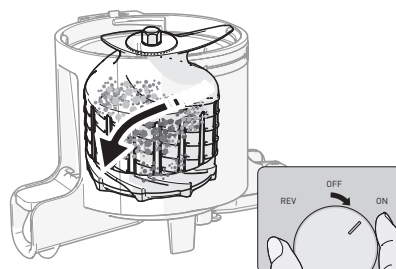

01. Нажмите и удерживайте кнопку [REV] в течение 3–5 секунд, затем отпустите. Повторите эту операцию 2–3 раза.

При удерживании кнопки [REV] шнек вращается в обратную сторону и проталкивает ингредиенты обратно в загрузочный отсек. Чтобы остановить вращение шнека в обратную сторону, перестаньте удерживать кнопку [REV].

02. Когда вращение в обратную сторону полностью прекратится, нажмите кнопку [ON], чтобы запустить прибор. Нажимайте кнопку [ON] или [REV] только после полной остановки вращения шнека.

После выключения двигатель будет работать еще 3–4 секунды, постепенно замедляясь до полной остановки.

Обратите внимание!

Если прибор не работает после выполнения описанных выше действий, отсоедините его от сети электропитания, разберите и очистите, а затем соберите и включите снова. Если очистка не помогла – обратитесь в авторизованный сервисный центр Hurom.

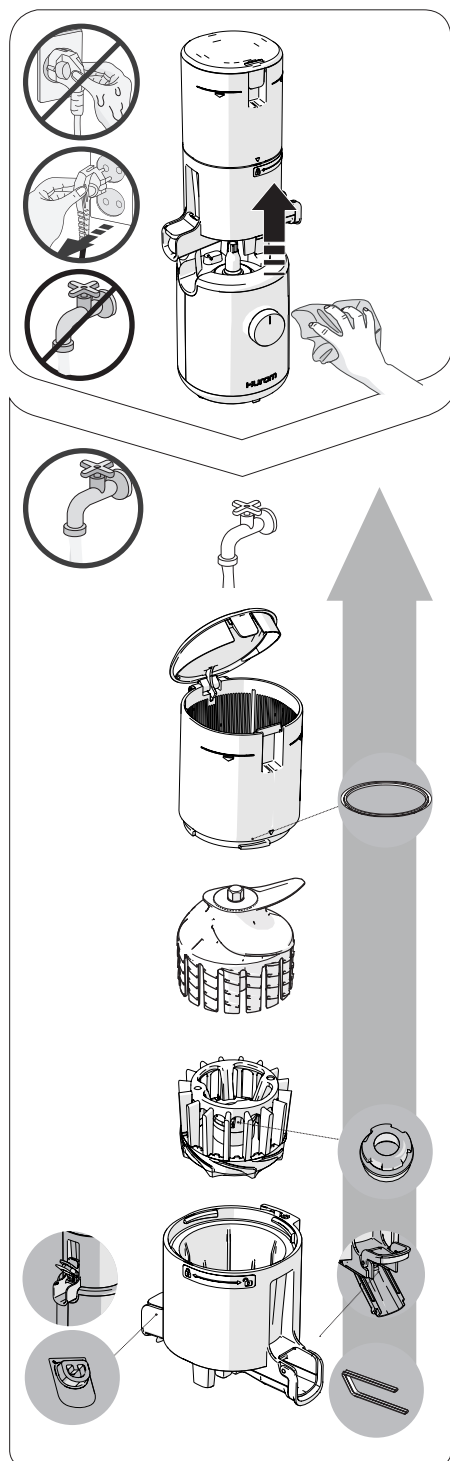

После выключения двигатель еще работает какое-то время, постепенно замедляясь, поэтому следует подождать примерно 3–4 секунды, прежде чем снимать отжимную корзину с загрузочным отсеком. Отключайте электрическую вилку прибора только после полной остановки вращения шнека (сухими руками).

1. Отсоедините отжимную корзину с установленным загрузочным отсеком от корпуса.
2. Поверните загрузочный отсек против часовой стрелки, отсоедините его от отжимной корзины и по очереди извлеките все детали из отжимной корзины.
3. Промойте детали в проточной воде, используя комплектную щетку для чистки.
4. Перед очисткой отжимной корзины полностью откройте отверстие для выхода жмыха и крышку носика выхода сока.
5. Протрите корпус сухим полотенцем или мягкой сухой тканью.
6. Все силиконовые уплотнители необходимо снять и промыть после использования прибора. На них могут скапливаться остатки сока и жмыха (уплотнительное кольцо загрузочного отсека, уплотнитель крышки «Капля-стоп» носика выхода сока, клапан и уплотнитель отверстия для выхода жмыха, а также центральный уплотнитель отжимной корзины).
7. В целях стерилизации все детали можно замочить в теплой воде с добавлением небольшого количества пищевой соды, лимонной кислоты или уксуса.

1. **Не прикасайтесь к аппарату и не трогайте шнур питания мокрыми руками.** Несоблюдение мер предосторожности может привести к повреждению аппарата, поражению электрическим током или травме.
2. **Разбирайте отжимную корзину только после того, как аппарат полностью остановится.** Аппарат будет замедлять ход постепенно в целях безопасности. Любая попытка разборки деталей до полной остановки аппарата может привести к повреждению аппарата или травме.
3. **Мойте соковыжималку сразу же после использования.** Остатки продуктов могут засыхать и затруднять разборку деталей и очистку или даже привести к ухудшению производительности или поломке прибора.
4. **Протрите корпус двигателя сухим полотенцем или сухой мягкой тканью.** Аппарат не является водонепроницаемым. Следите за тем, чтобы вода не попадала на корпус аппарата.
5. **Не мойте аппарат горячей водой или при высоких температурах.** Не используйте металлические мочалки, абразивные вещества, растворители, отпариватели или острые предметы для чистки. Не помещайте аппарат и его детали в посудомоечную машину или сушилку для посуды.
6. **Перед хранением полностью очистите и высушите все детали.** Длительный контакт металлических частей прибора с водопроводной водой может вызвать коррозию. После мытья тщательно протрите их насухо и досушите естественным путем, храните детали в чистом проветриваемом месте. Появление коррозии на деталях прибора, вызванное неправильным уходом, не является гарантийным случаем!
7. **Будьте осторожны во время мытья лезвий загрузочного отсека!**
8. **Будьте осторожны с центральным уплотнителем шнека.** В тыльной части отжимной корзины, куда вставляется металлический вал шнека, расположен силиконовый уплотнитель, предотвращающий протечку сока. Повреждение силиконовых уплотнителей при чистке или их чрезмерный износ могут привести к попаданию сока из отжимной корзины в корпус и на электрические компоненты двигателя. Попадание любых жидкостей внутрь корпуса соковыжималки аннулирует гарантию, а также может привести к повреждению аппарата или травме.

Возможные неисправности и методы их устранения

Прежде чем обратиться в ремонтную службу, ознакомьтесь с нижеследующей информацией.

- 01. Когда прибор начинает работать, издается щелчок.**
Этот звук означает сцепление двигателя со шнеком. Он не указывает на неисправность и является нормальным.
- 02. Прибор не работает после установки всех необходимых деталей.**
Убедитесь, что все части собраны в соответствии с инструкциями по сборке. Перед сборкой или разборкой необходимо отключить прибор от сети электропитания.
Убедитесь, что шнур питания правильно подсоединен к розетке.
Прибор может перестать работать после продолжительного использования (15 минут или дольше) из-за перегрева. Соковыжималка возобновит работу самостоятельно в обычном режиме после того, как корпус с двигателем остынут.
Убедитесь, что отжимная корзина правильно установлена на корпус. Перед сборкой или разборкой необходимо отключить прибор от сети электропитания.
Убедитесь, что загрузочный отсек установлен правильно. Если загрузочный отсек присоединен неправильно, прибор не будет работать надлежащим образом. Значок замка на отжимной корзине должен находиться на уровне отметки фиксации, указанной на загрузочном отсеке.
Убедитесь, что прибор собран в соответствии с инструкциями по сборке (см. инструкции по сборке на стр. 60 данного руководства).
- 03. Прибор внезапно перестает работать.**
Возможно, загрузочный отсек перегружен ингредиентами, либо ингредиенты слишком крупно порезаны. Ознакомьтесь с инструкциями на стр. 63 данного руководства и запустите режим обратного хода «Реверс».
- 04. На шнеке видны трещины, а на верхней части шнека – царапины.**
Помимо отметок формовки (в виде прямых линий на верхней и боковых частях шнека), на шнеке также есть отметки в виде кривых линий, сделанные в процессе литья. Они не являются дефектом и не влияют на работу или долговечность шнека.
- 05. Сок вытекает через отверстие выхода жмыха сразу после загрузки ингредиентов.**
В зависимости от типа ингредиента, из отверстия для выхода жмыха может вытекать немного сока. Это прекратится после накопления жмыха в отверстии выхода жмыха. Если сок не прекращает вытекать из отверстия выхода жмыха, убедитесь, что клапан отверстия выхода жмыха установлен и не поврежден.
- 06. Сок поступает обратно в загрузочный отсек.**
Возможно, прибор долго работает с закрытой крышкой «Капля-стоп» носика выхода сока. Сок может поступать в загрузочный отсек, если своевременно не сливать сок, открывая крышку «Капля-стоп». Если даже после открытия крышки «Капля-стоп» сок не вытекает надлежащим образом, остановите соковыжималку, откройте крышку загрузочного отсека и удалите его содержимое.
- 07. Сок протекает между загрузочным отсеком и отжимной корзиной или между отжимной корзиной и корпусом.**
Возможно, силиконовое уплотнительное кольцо загрузочного отсека установлено неправильно. Протечка сока также возможна в случаях, когда центральный силиконовый уплотнитель отжимной корзины установлен не той стороной или недостаточно плотно. Убедитесь, что все силиконовые уплотнители установлены правильно. Смотрите рекомендации по установке уплотнителей на стр. 61.
- 08. Не удается открыть загрузочный отсек.**
Возможно, внутри прибора скопилось слишком много жмыха. Остатки жмыха можно вывести, запустив режим реверса 2–3 раза по 10 секунд, а потом на 1 минуту в обычном режиме. После этого загрузочный отсек откроется без проблем.
Возможно, в прибор попали посторонние или твердые предметы (плотные семена, например, косточки хурмы и т. п.). Если в приборе находятся посторонние или твердые предметы, попытка запустить вращение в обратную сторону может еще больше повредить детали прибора. В таких случаях следует отключить прибор и обратиться в сервисный центр Huginn.
- 09. Отжимная корзина вибрирует во время отжима продуктов.**
Прибор может немного покачиваться из-за вибраций, производимых двигателем внутри корпуса устройства. Наличие вибрации может зависеть от твердости и жесткости ингредиентов. Это является следствием вращения шнека и не указывает на неисправность. Прибор может вибрировать сильнее при отжиме сока из твердых ингредиентов (моркови, картофеля, редиса, свеклы и т. д.), чем при отжиме мягких и сочных продуктов.
- 10. Отверстие входа жмыха закрыто клапаном, но жмых выходит.**
Даже если отверстие выхода жмыха закрыто клапаном, жмых будет выводиться наружу. Скорость и объем вывода жмыха зависят от используемых ингредиентов и интенсивности их загрузки.
- 11. Вместо сока образуется густая пореобразная смесь и не выходит из соковыжималки.**
Лучше всего отжимается сок из твердых, сочных продуктов. При отжиме мягких и рыхлых продуктов чередуйте их с твердыми продуктами для проталкивания.
- 12. Слышен необычный звук при отжиме сока.**
Это естественный звук, возникающий при измельчении ингредиентов. Если ингредиенты имеют твердую или жесткую кожу/текстуру, например яблоки, морковь, капуста, сельдерей и свекла, звук при отжиме может быть громче, чем при отжиме сока из более мягких ингредиентов.

SPIS TREŚCI

Str. 66	1. Środki ostrożności dotyczące bezpiecznego użytkowania
Str. 67	2. Środki ostrożności podczas użytkowania
Str. 68	3. Pokrętko zasilania
	4. Środki ostrożności, jakie należy podjąć przed wyciskaniem soku
Str. 70	5. Jak montować
Str. 71	6. Zakładanie i zdejmowanie uszczelnienia silikonowego
Str. 72	7. Jak działać
Str. 73	8. Co robić, gdy ślimak zatrzyma się podczas pracy
Str. 74	9. Demontowanie i czyszczenie
Str. 75	10. Przed złożeniem wniosku o naprawę

Przed przeczytaniem instrukcji obsługi

- 01** Przeczytać „Środki ostrożności” (s. 66-67) i używać urządzenia prawidłowo.
- 02** Po przeczytaniu instrukcji należy przechowywać ją w dogodnym miejscu, aby umożliwić korzystanie z niej w przyszłości.
- 03** To urządzenie jest przeznaczone wyłącznie do użytku domowego (Korea). Nie używać go w krajach o innym zasilaniu i napięciu.
- 04** Wszystkie poprawki jakościowe mogą zostać wprowadzone bez powiadomienia.



1. Środki ostrożności dotyczące bezpiecznego użytkowania

- 01** Należy przeczytać <Środki ostrożności>.
- 02** Należy przestrzegać <Środków ostrożności>.
- 03** Środki ostrożności są sklasyfikowane w poniższy sposób.



Ostrzeżenie Nieprzestrzeganie instrukcji umieszczonych na etykiecie może spowodować poważne obrażenia ciała lub śmierć.

- Nie podłączać ani nie ciągnąć przewodu zasilającego mokrymi rękami.
- Używać odpowiedniego napięcia, zgodnego z kartą gwarancyjną i specyfikacją produktu. Niezastosowanie się do tej instrukcji może spowodować porażenie prądem, pożar lub pogorszenie sprawności. Podłączenie do innego napięcia może skrócić żywotność silnika lub doprowadzić do awarii.
- Bezpiecznie podłączyć przewód zasilający do gniazdka.

- Nie wolno zginać, wiązać, uszkadzać ani ciągnąć przewodu zasilającego. Nie umieszczać go w pobliżu wysokiej temperatury lub źródła ciepła, takiego jak płyta gazowa i nie umieszczać na nim ciężkich przedmiotów, nie kłaść na krawędziach i nie wciskać go w wąskie przestrzenie oraz nie wymieniać go.
- Nigdy nie modyfikować przewodu. Nie podejmować prób samodzielnego demontażu ani naprawy.
- Nie wkładać żadnych ciał obcych, takich jak palec lub metalowa szpilka, do szczelin lub otworów w korpusie produktu. Niezastosowanie się do tej instrukcji może spowodować porażenie prądem, obrażenia ciała lub nieprawidłowe działanie. Obsługa posprzedażowa i konserwacja produktu - prosimy o kontakt z Centrum Obsługi Klienta HURROM.
- Jeżeli wtyczka jest uszkodzona, nie naprawiać jej ani nie demontować samodzielnie. Oddać produkt do centrum obsługi posprzedażnej lub sklepu.
- Nie moczyć ani nie rozlewać wody na korpus produktu. Upewnić się, że do przetłaczania zasilania produktu nie dostała się woda ani ciała obce.
- Nie obsługiwać pokrętki zasilania mokrymi rękami.
- Dla własnego bezpieczeństwa zawsze uziemiać gniazdko elektryczne. Nie należy również uziemiać go do rur gazowych, plastikowych rur wodociągowych lub linii telefonicznych. Upewnić się, że gniazdko jest uziemione.
- Nigdy nie próbować demontować żadnych części zestawu komory ani wkładać obcych przedmiotów, takich jak palec lub tyłka, do otworu wsadowego lub otworu ujścia soku podczas pracy produktu.
- Nie używać go w pobliżu dzieci. Należy nadzorować dzieci, aby nie używały tego urządzenia do zabawy. Istnieje ryzyko obrażeń ciała lub uszkodzenia, jeśli dzieci przypadkowo uderzą produkt.
- Nie używać wyciskarki, jeżeli użytkownik nie zna zasad jej obsługi. Każda osoba upośledzona fizycznie lub psychicznie lub bez doświadczenia i wiedzy, nie powinna korzystać z produktu bez obecności osoby nadzorującej.
- Nie używać produktu, gdy użytkownik ma na sobie lub trzyma jakikolwiek przedmiot magnetyczny (np. bransoletki magnetyczne itp.). Umieszczanie przedmiotów magnetycznych w pobliżu produktu może spowodować jego nieprawidłowe działanie.



Ostrożnie Nieprzestrzeganie instrukcji umieszczonych na etykiecie może spowodować poważne obrażenia ciała lub śmierć.

- Nie używać produktu, jeżeli korpus produktu i zestaw komory nie są prawidłowo połączone.
- W przypadku wycieku gazu itp. nie dotykać przewodu zasilającego. Otworzyć okna i dokładnie przewietrzyć pomieszczenie.
- Jeżeli ślimak przestanie się obracać podczas pracy, obrócić pokrętko w kierunku [REV] na 3 do 5 sekund, aby włączyć pracę w przeciwnym kierunku. Następnie ponownie obrócić pokrętko w kierunku [ON]. Jeżeli produkt zablokuje się na dłuższą chwilę, silnik może się przegrzać i spowodować uszkodzenie podzespołów i pogorszenie działania. Jeżeli problem nie ustąpi, wyłączyć produkt i skontaktować się z obsługą klienta.

tować się z Centrum Obsługi Klienta HUROM.

● **Nie należy przesuwać korpusu produktu, demontować ani montować zestawu komory lub części podczas pracy produktu.** Pamiętać, aby wyłączyć urządzenie, odłączyć przewód zasilający przed przeniesieniem, demontażem lub podłączeniem.

● **Zwrócić uwagę podczas używania produktu, aby zapobiec wciągnięciu do wlotu przedmiotów, które użytkownik ma na sobie, takich jak krawat, długi naszyjnik, szalik itp.**

● **Ustawić produkt na płaskiej, równej powierzchni przed użyciem go.**

● **Nie używać produktu nieprzerwanie przez okres dłuższy niż 15 minut.** Nieprzestrzeganie zalecenia może doprowadzić do przegrzania silnika i awarii. W przypadku pracy ciągłej całkowicie wyłączyć urządzenie, a następnie zrobić przerwę na co najmniej 5 minut przed ponownym uruchomieniem.

● **Nie narażać produktu na ekstremalne wstrząsy lub upadki.**

● **Jeżeli urządzenie wydaje nietypowe dźwięki, emituje nadmiernie ciepło lub dym, należy natychmiast zaprzestać jego używania i skontaktować się z Centrum Obsługi Klienta.** Zapach nowego produktu w naturalny sposób z czasem zniknie.

● **Wyciągnąć wtyczkę przewodu zasilającego z gniazdka, gdy produkt nie jest używany.** Należy również pamiętać, aby odłączyć przewód zasilający, trzymając go za wtyczkę.

● **Nie czyścić w temperaturze 80°C lub wyższej.** Nie umieszczać w zmywarce, suszarce, kuchence mikrofalowej itp.. Nieprzestrzeganie zalecenia może doprowadzić do awarii lub deformacji części.

● **Produkt waży około 3,4 kg.** Podczas przenoszenia, trzymać korpus produktu mocno obiema rękoma. Jeżeli produkt będzie przenoszony za za komorę lub jej boki, korpus może upaść, powodując uszkodzenia lub nieprawidłowe działanie.

● **To urządzenie jest przeznaczone wyłącznie do użytku domowego.** Nie używać do celów komercyjnych. Nie podejmować prób wyciskania soku z dużej ilości składników na raz. Może to spowodować uszkodzenie części. Jeżeli użytkownik zamierza wykorzystać produkt w celach komercyjnych, powinien skontaktować się z Centrum Obsługi Klienta.



2. Środki ostrożności podczas użytkowania

● **Prosimy o dokładne zapoznanie się z instrukcją przygotowania składników przed ich włożeniem w urządzenie.**

- Nieprawidłowo przygotowane składniki mogą utrudnić proces wyciskania i/lub spowodować uszkodzenie produktu.

● **Składniki wymagające dodatkowych zabiegów**

- W przypadku stosowania samych miękkich składników, takich jak banany, dojrzałe kiwi lub pomidory, sok może zbierać się w komorze, co może powodować nieprawidłowe wyciskanie. Dodać inne składniki, które nie są zbyt miękkie.

- W przypadku orzechów włoskich, orzeszków ziemnych, migdałów, pestek słonecznika, orzeszków pinii, fasoli itp.

dodawać tylko niewielką ilość lub dodać je razem z innymi składnikami po namoczeniu w wodzie.

- W przypadku wyciskania samych składników z długimi i cienkimi łodygami, takich jak pietruszka japońska, mogą one nie zostać prawidłowo wyciśnięte. Przed włożeniem należy posiekać składniki na kawałki o długości 1 cm.

● **Składniki, których nie można wycisnąć**

- Nie używać składników, których nie można wycisnąć, takich jak sezam, ziarna kawy, chińska papryka, kora drzew i igły sosnowe, a także miętkawki, węgorki, krewetki, ślimaki bagienne, kalmary itp.

- Nie używać owoców nasączonych alkoholem, miodem lub cukrem (np. winogrona, maliny, morwa) oraz składników ziółowych (np. soliród, sosna kamienna).

- Nie używać składników, z których nie można wycisnąć soku, takich jak oliwniki, aloes, kaktus, pigwa, słodki ziemniak, korzeń kudzu, trzcina cukrowa, żółędzie i mniszek lekarski.

- Nie używać gotowanych składników (np. gotowane ziemniaki, gotowane słodkie ziemniaki).

- Nie używać lodu składającego się tylko z wody.

● **Zalecamy natychmiastowe spożycie wyciśniętego soku warzywnego, jeżeli to możliwe i nie przechowywanie go przez dłuższy okres czasu w lodówce.**

● **Nie używać tego produktu do mielenia ziaren.** Nieprzestrzeganie tej instrukcji może spowodować nieprawidłowe działanie lub uszkodzenie produktu.

● **Nie wyciskać ponownie soku z miększu, który został już wyciśnięty.**

● **Nie dopuszczają do pracy urządzenia bez włożenia składników.**

● **Nie wkładać składników do pojemnika powyżej zaznaczonego limitu.**

● **Nie używać produktu nieprzerwanie przez okres dłuższy niż 15 minut.**

- Nieprzestrzeganie zalecenia może doprowadzić do przegrzania silnika i awarii. W przypadku ciągłego używania należy stosować przerwy trwające co najmniej 5 minut.

● **Nie wkładać patyczek ani łyżek do ujścia soku/miększu, gdy urządzenie jest włączone.**

● **Nie obsługiwać pokręta zasilania mokrymi rękami.**

- Niezastosowanie się do tej instrukcji może spowodować porażenie prądem, zwarcie lub pożar. Nie dopuścić do kontaktu substancji obcych z pokrętem zasilania i uważać, aby substancje obce nie znalazły się w jego pobliżu.

● **Używać produktu z otwartą zatyczką ujścia soku.**

- Sok może sypnąć z powrotem do pojemnika, jeśli zatyczka ujścia soku będzie zamknięta podczas wyciskania.

● **Nie używać produktu, gdy jego górna część jest mokra od wyciśniętego soku lub wody.**

Uwaga

1. Z wyschniętych składników lub mrożonych owoców, które przez długi czas były przechowywane w lodówce może powstać tylko niewielka ilość soku lub nie będzie go wcale.

2. Jeżeli urządzenie nie zostanie wyczyszczone natychmiast po użyciu, trudniej będzie rozmontować części i usunąć suchy miąższ wewnątrz urządzenia. Może to również powodować pogorszenie sprawności, dlatego należy je czyścić natychmiast po użyciu.

Obrócić pokrętko w lewo lub w prawo, aby wykonać operację.

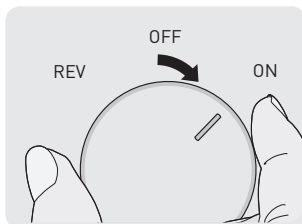

[ON]: Praca - Uruchamia wyciskanie

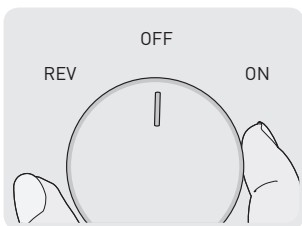

[OFF]: Stop - Służy do zatrzymania działania produktu.

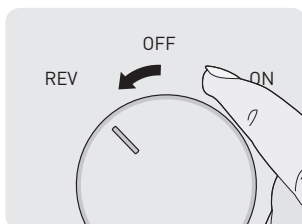

[REV]: Praca w przeciwnym kierunku - funkcja używana, gdy urządzenie zatrzyma się podczas użytkowania z powodu przeciążenia ✂ Działa tylko wtedy, gdy pokrętko jest obrócone i wyłącza się po zwolnieniu pokrętkła.

4. Środki ostrożności, jakie należy podjąć przed wyciskaniem soku

- ✂ Podczas przygotowywania składników na sok, należy pamiętać, aby wybrać odpowiednie składniki, w przypadku występowania jakiegokolwiek alergii pokarmowej.
- ✂ Proszę zapoznać się z książką kucharską, aby dowiedzieć się, jak używać produktu i poznać wskazówki dotyczące różnych składników.
- ✂ Składniki na sok należy pokroić na tyle drobno, aby mieściły się w pojemniku. Jeżeli wyciskanie soku ma być szybsze lub aby uzyskać więcej soku, pokroić składniki na nieco drobniejsze kawałki. Po wyciśnięciu około 1 kg składników, wykonać cykl „demontowanie i czyszczenie po wyciskaniu”.
- ✂ Nie wkładać składników do pojemnika powyżej zaznaczonego limitu.
- ✂ Wyciskanie miękkich owoców może spowodować gromadzenie się soku w komorze.
- ✂ Wyciskanie włóknistych owoców i warzyw może powodować uzyskanie gęstego soku.
- ✂ Włożenie poniższych składników może spowodować uszkodzenie lub nieprawidłowe działanie.
 - Składniki, których nie można wyciskać, takie jak sezam, ziarna kawy, chińska papryka, kora drzew i igły sosnowe, a także miętkawki, węgorez, krewetki, ślimaki bagienne, kalmary itp.
 - Owoce nasączone alkoholem, miodem lub cukrem (np. winogrona, maliny, morwa) oraz składniki ziółowe (np. soliród, sosna kamienna).
 - Wszelkie składniki, które z natury nie są soczyste, takie jak jesienne oliwki, aloes, kaktusy, pigwa, banany, porzeczyn, korzeń kudzu, trzcina cukrowa, żółędzie, mniszek lekarski itp.
 - Gotowane składniki, takie jak gotowane ziemniaki i gotowane słodkie ziemniaki
 - Lód z wody
- ✂ Nie używać tego produktu do mielenia ziaren.
- ✂ Proszę zapoznać się z rozdziałem <Środki ostrożności podczas użytkowania>.

4-1. Multi-ślimak

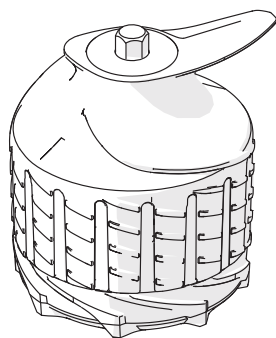

- Ponieważ niektóre składniki wymagają dodatkowej ostrożności podczas krojenia, należy zapoznać się z poniższym przewodnikiem dotyczącym przygotowania.
- W przypadku wyciskania soku w dużych ilościach lub wiele razy, należy drobno pokroić składniki i powtórzyć proces „demontowanie i czyszczenie po wyciskaniu”.
- Aby przyspieszyć wyciskanie, należy pokroić składniki na mniejsze kawałki.

Owoce cytrusowe

Grejfruty, pomarańcze, cytryny itp.

Przygotować składniki, obierając je i krojąc na mniejsze kawałki, aby zmieściły się w otworze wsadowym pojemnika. Usunąć wszystkie twarde, niejadalne nasiona i pestki przed włożeniem.

Owoce z grubą skórką

Ananasy, smocze owoce, melony, arbuzy, granat itp.

Przygotować składniki, obierając je i krojąc na mniejsze kawałki, aby zmieściły się w otworze wsadowym pojemnika. Usunąć nasiona, które są trudne do pogryzienia przed włożeniem.

Owoce z twardymi nasionami

Winogrona, jabłka, brzoskwinie, persymony, śliwki, wiśnie, gruszki, melony koreańskie itp.

W przypadku składników zawierających nasiona, które są trudne do pogryzienia lub duże pestki, takie jak w brzoskwini, używać miąższu dopiero po usunięciu nasion lub pestek. Twarde nasiona spowodują zatrzymanie produktu podczas użytkowania i mogą uszkodzić jego elementy. Jeżeli to możliwe, usunąć nasiona jabłek, ponieważ mogą być toksyczne po zmieleniu. W przypadku winogron, po dokładnym oczyszczeniu zerwać każde winogrono z kiści. Nie używać samych składników, które są zbyt miękkie. Zamiast tego należy dodać je do innych owoców i warzyw.

Owoce o miękkiej, soczystej konsystencji

Wyciskanie pojedynczych owoców (jagody, pomidorki koktajlowe, ananasy itp.)

※ Po umyciu pokroić składniki na małe kawałki pasujące do wlotu pojemnika. Usunąć końcówki szypulek z owoców i warzyw.

Wyciskanie mieszanych owoców (truskawki, kiwi, banany, pomidory, mango itp.)

※ W przypadku suchych i lepkich składników, należy wymieszać je z innymi składnikami do wyciśnięcia. Usunąć skórkę i ogonki oraz nasiona, jeżeli są.

Warzywa korzeniowe

Marchew, buraki, imbir, bataty, ziemniaki, czosnek itp.

Zmyć brud i zanieczyszczenia ze składników pod bieżącą wodą. Obrąć skórkę z włóknistych składników, takich jak imbir i pokroić długie składniki na patyczki przed wyciskaniem soku.

Warzywa liściaste/todygowe

Seler, jarmuż, kapusta itp.

Pokroić składniki na kawałki o wielkości 3 cm lub mniejsze przed wyciskaniem. Ponieważ warzywa liściaste i todygowe są szorstkie i włókniste, nie da się łatwo wycisnąć z nich soku i mogą zostać wciągnięte w ślimak. W przypadku wyciskania samych składników z długimi i cienkimi todygami, takich jak pietruszka japońska, mogą one nie zostać prawidłowo wyciśnięte. Przed włożeniem należy posiekać składniki na kawałki o długości 1 cm.

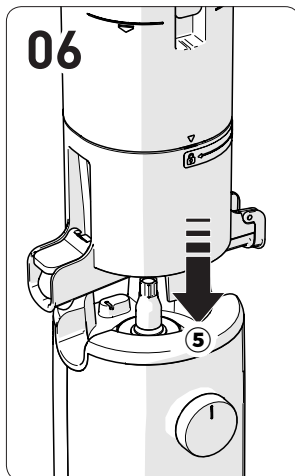
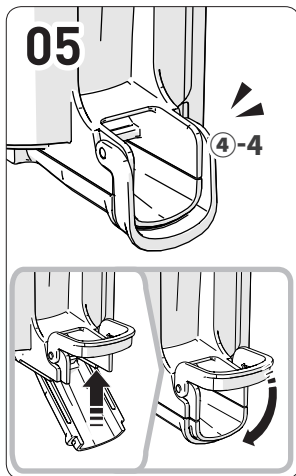
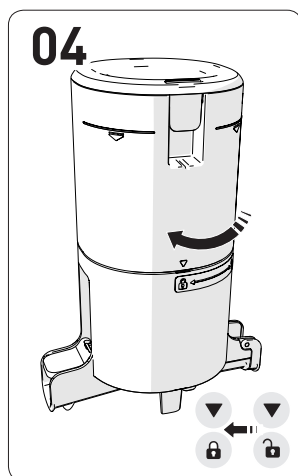
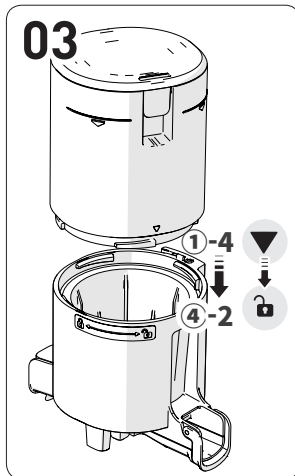
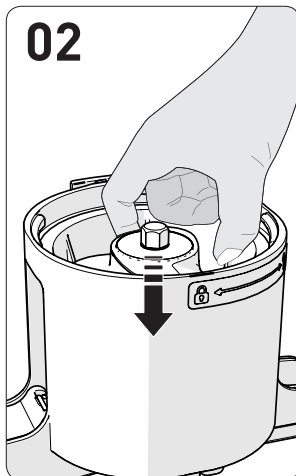
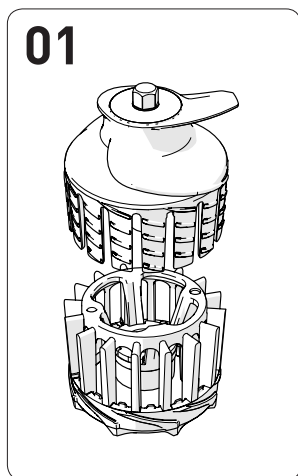

- 01** Zmontować dolną część multi-ślimaka (4.) z górną częścią multi-ślimaka (3.), jak pokazano na rysunku.
- 02** Wcisnąć zmontowany zestaw multi-ślimaka w komorę.
- 03** Wyrównać znacznik [▼] montażu pojemnika (1-4) ze znacznikiem [🔒] komory (4-2), aby je połączyć.
- 04** Obrócić zmontowany pojemnik w prawo, aż jego znacznik zrówna się ze znacznikiem komory [🔒].
Jeżeli części wewnętrzne nie zostaną prawidłowo złożone, pojemnik nie zamknie się.
- 05** Sprawdzić, czy pokrywa wyładowcza i pierścień (4-4) są prawidłowo zamocowane.
 1. Zamknąć pokrywę wyładowczą i zamocować za pomocą pierścienia.
 2. Jeżeli uszczelka nie jest prawidłowo zamontowana lub dźwigenka nie jest prawidłowo zamknięta, sok może wyciekać lub dźwigenka może się otworzyć podczas wyciskania.
- 06** Umieścić prawidłowo zmontowany zestaw komory na korpusie produktu (5).
Zmontować zestaw komory, a następnie zamontować go na korpusie produktu.

※ Uszczelki silikonowe zaleca się wymieniać co 6 do 12 miesięcy. Można je kupić za pośrednictwem naszego Centrum Obsługi Klienta.

(Wyciskarka może przeciekać, jeśli produkt nie zostanie prawidłowo zmontowany).

Uszczelnienie sekcji do wyciskania

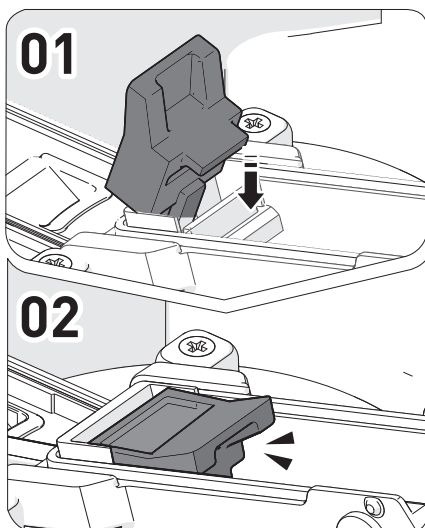

Uszczelnienie

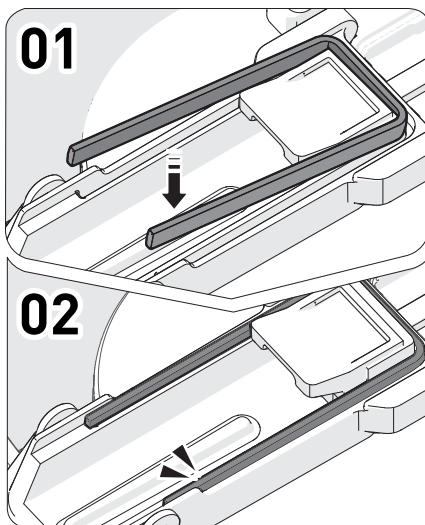

- 01 Przytrzymać silikonowy pierścień i wyciągnąć go delikatnie.
- 02 Po wyczyszczeniu włożyć silikonowy pierścień pionowo do gniazda, mocując najpierw jeden koniec na swoim miejscu.
- 03 Włożyć resztę i mocno docisnąć.

Uszczelnienie zatyczki ujścia soku

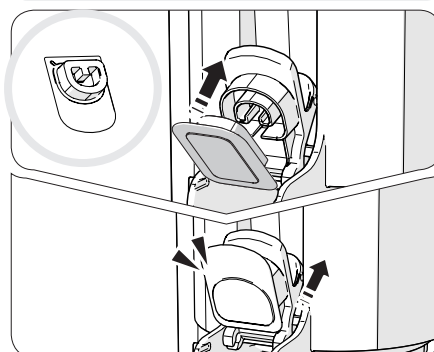

Po wyczyszczeniu wcisnąć okrągłą stronę na zewnątrz i zagłębieniem sitka skierowanym do góry.

Uszczelnienie pojemnika

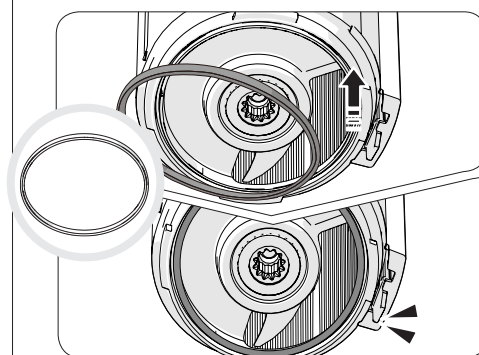

Założyć uszczelnienie, jak pokazano na rysunku.

Uszczelnienie ślimaka

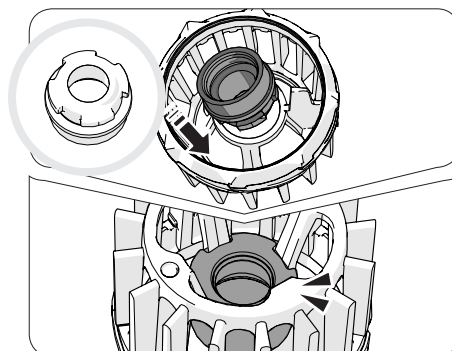

- 01 Złapać z jednej strony i wyciągnąć.
- 02 Po wyczyszczeniu sprawdzić górną i dolną stronę uszczelki i włożyć ją od góry tak, jakby była zaczepiona o spód multi-ślimaka.
- 03 Po sprawdzeniu kierunku docisnąć resztę uszczelki bez zaginania.

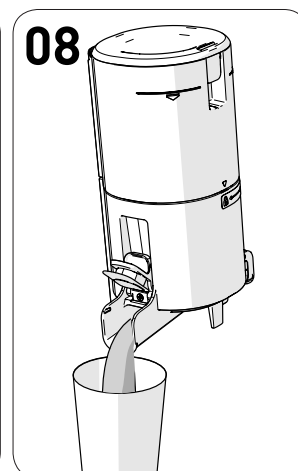
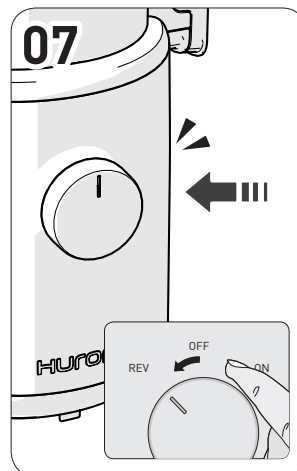
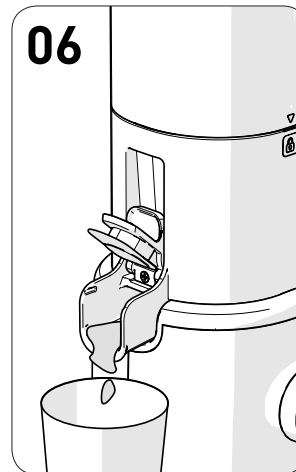
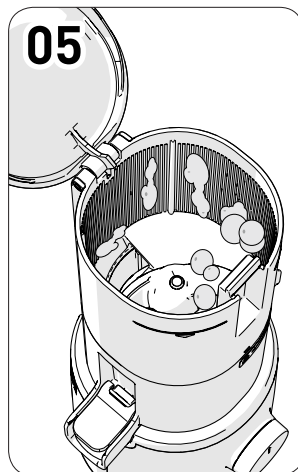
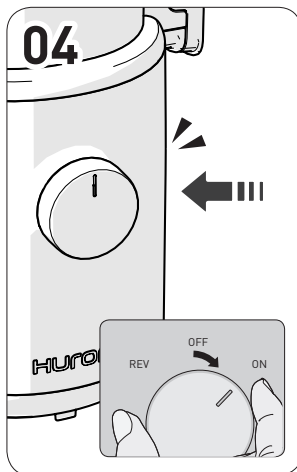
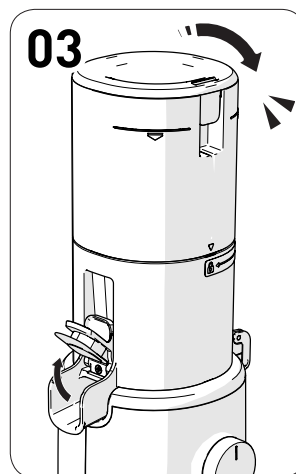
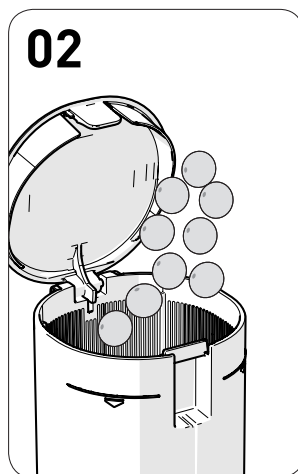
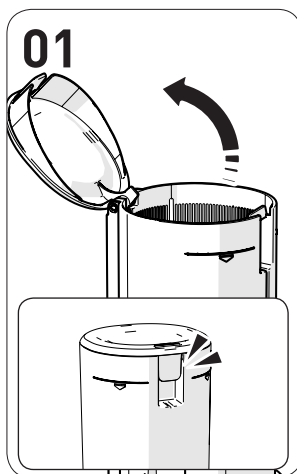

Uwaga
Pojemnik na sok nie jest dostarczany oddzielnie.

01 Otworzyć pokrywę pojemnika.

- ① Pociągnąć dźwignienkę pokrywy pojemnika, aby go otworzyć.

02 Dodawać składniki tylko do poziomu znaku limitu w pojemniku.

- ① Używać miękkich składników, mieszając je z innymi.
- ※ Przetadowanie produktu składnikami może spowodować uszkodzenie produktu.

03 Zamknąć pokrywę pojemnika i pozostawić otwartą zatyczkę ujścia soku.

- ① Przed naciśnięciem przycisku wyciskania najpierw ustawić kubek na miejscu.
- ② Sok może spłynąć z powrotem do pojemnika, jeżeli zatyczka ujścia soku będzie zamknięta. Jeżeli sok nie wypływa nawet po otwarciu zatyczki ujścia soku, otworzyć pokrywę pojemnika i usunąć zawartość.

04 Obrócić pokrętło zasilania [ON], aby uruchomić urządzenie.

- ① Dźwięk „kliknięcia” podczas pracy produktu jest dźwiękiem zażebienia zestawu komory i silnika.
- ※ Po otwarciu pokrywy pojemnika, urządzenie zatrzyma się.

05 Podczas wyciskania składniki mogą utknąć na wewnętrznej ścianie pojemnika lub ostrzach tnących.

- ① Obrócić pokrętło w kierunku [REV] na 3 do 5 sekund, aby włączyć pracę w przeciwnym kierunku. Następnie ponownie obrócić pokrętło w kierunku [ON]. ※ Jeżeli ruch składników nie jest płynny, otworzyć pokrywę pojemnika i przemieścić składniki.

06 Pozostawić uruchomione urządzenie przez około minutę po tym, jak ostatni składnik przejdzie przez pojemnik.

- ① Wyciskanie ostatniego kawałka zajmuje trochę czasu, ponieważ wyciskanie odbywa się powoli.
- ② Jeżeli pozostały miąższ zostanie usunięty po wyciskaniu, zdjęcie pojemnika i wyczyszczenie części będzie łatwiejsze.

07 Po zakończeniu wyciskania soku i usunięciu miąższu wyłączyć produkt, przekręcając pokrętło zasilania.

- ①. Po wyłączeniu produktu wtycznikiem, urządzenie może zatrzymać się po 3 sekundach.

08 Wylać pozostały sok, przechylając zestaw komory do przodu.

- ①. W przypadku gęstego soku, takiego jak sok pomidorowy, prawdopodobnie zgromadzi się też w zestawie komory.

01

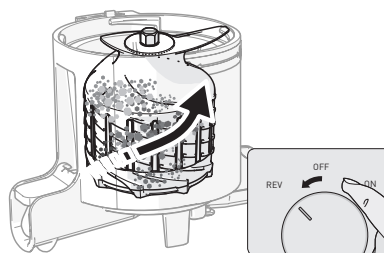

02

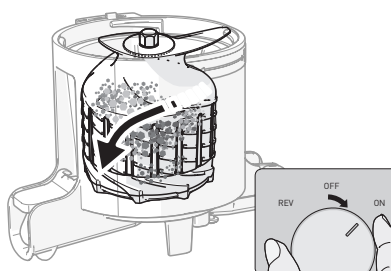

01 Od 2 do 3 razy powtórzyć procedurę przytrzymując pokrętło w położeniu [REV] (w lewo) przez 3 do 5 sekund, a następnie zwolnić pokrętło. Obrót w przeciwnym kierunku spowoduje cofnięcie i uniesienie produktów. Funkcja działa tylko wtedy, gdy pokrętło jest obrócone, a obrót ślimaka zatrzymuje się po zwolnieniu pokrętła.

02 Po zatrzymaniu limaka po pracy w przeciwnym kierunku, obróć pokrętło zasilania w po onie [ON] (w prawo), aby wznowić wyciskanie.

Uwaga

Jeżeli urządzenie nie działa nawet po wykonaniu powyższych czynności, należy wyciągnąć przewód zasilający z gniazdka, odłączyć zestaw komory, umyć i użyć ponownie. Silnik będzie nadal obracać po wyłączeniu urządzenia, ale zwolni i całkowicie się zatrzyma po chwili.

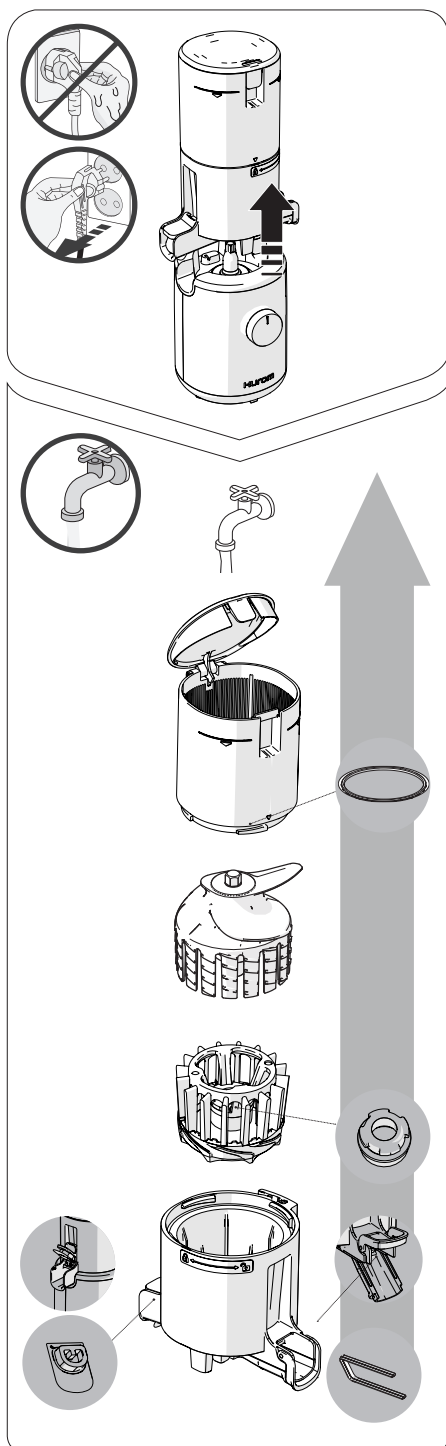

※ Gdy produkt całkowicie się zatrzyma, wyciągnąć wtyczkę przewodu zasilającego z gniazdka suchymi rękami. Silnik nadal zwalnia po wyłączeniu urządzenia, należy zaczekać około 3 sekundy przed odłączeniem zestawu komory.

- 01 Odłączyć zestaw komory od korpusu produktu. Otworzyć pojemnik i wyjąć części w celu ich demontażu.
- 02 Umyć części szczotką do czyszczenia pod bieżącą wodą.
- 03 Umyć komorę, otwierając pokrywę wylotową i zatyczkę.
- 04 Wytrzeć korpus produktu wilgotnym ręcznikiem lub miękką ściereczką.
- 05 W przypadku uszczelkek silikonowych należy je wyjąć i umyć po użyciu.
- Pozostałości mogą utknąć w niektórych miejscach (uszczelnienie pojemnika, uszczelnienie zatyczki ujścia soku, uszczelnienie sekcji do wyciskania, uszczelka, uszczelnienie ślimaka)
- 06 Można wysterylizować części, mocząc je w ciepłej wodzie z rozpuszczoną sodą oczyszczoną, kwasem cytrynowym lub octem.

※ Zaniechanie czyszczenia produktu bezpośrednio po użyciu może doprowadzić do korozji części ze stali nierdzewnej i innych części lub odbarwienia z powodu obecności soli i miąższu ze składników. Zanieczyszczenia mogą wysychać i utknąć w środku, utrudniając demontaż lub czyszczenie, a także negatywnie wpływać na działanie urządzenia. Po użyciu należy dokładnie wyczyścić i wysuszyć produkt, a następnie przechowywać w czystym miejscu. W przypadku długotrwałego przechowywania należy najpierw wyczyścić go szczoteczką do czyszczenia. Nie czyścić wrzątkiem ani nie wystawiać na działanie wysokich temperatur. Nie używać ściernych środków czyszczących ani narzędzi, takich jak środki do czyszczenia zlewów kuchennych lub gąbka ze stali nierdzewnej. Nie myć produktu w zmywarce ani w suszarce do naczyń.

10. Przed złożeniem wniosku o naprawę

01. Gdy urządzenie zacznie działać, wyda dźwięk „kliknięcia”.

02. Urządzenie nie będzie działać z samym korpusem.

03. Złóż je, upewniając się, że nastąpiło wyrównanie z czujnikiem bezpieczeństwa.

04. Nie działa.

05. Nagle zatrzymuje się podczas pracy.

06. Widoczne ślady pęknięć na ślimaku lub rysy na górnej części ślimaka.

07. Sok wycieka przez ujście miąższu natychmiast po włożeniu składników.

08. Sok wraca do pojemnika.

09. Sok przecieka między pojemnikiem a komorą lub między komorą a korpusem produktu.

10. Pojemnik nie otwiera się.

11. Komora drży (podczas wyciskania).

12. Miąższ jest wyrzucany nawet przy zamkniętej pokrywie.

13. Podczas wyciskania słychać nietypowy dźwięk.

Przed zleceniem naprawy sprawdź poniższe elementy. W przypadku obsługi posprzedażnej **75** lub jakichkolwiek pytań dotyczących korzystania z produktu, prosimy o kontakt z naszym Centrum Obsługi Klienta (44 711 15 10) lub odwiedzenie strony internetowej pod adresem www.hurom.pl. Sprawdź numer fabryczny lub numer pod kodem kreskowym w przypadku korzystania z obsługi posprzedażnej lub zamawiania części zamiennych.

Jest to dźwięk, powstający w momencie zazębienia ślimaka i silnika. To nie jest usterka.

Sprawdzić, czy zestaw komory i korpus produktu są prawidłowo zmontowane.
Wyłączyć zasilanie przed montażem lub demontażem produktu.

Sprawdzić, czy montaż wykonano zgodnie ze znacznikiem.
Wyłączyć zasilanie przed montażem lub demontażem produktu.

Sprawdzić, czy przewód zasilający jest prawidłowo podłączony.
Urządzenie może nie działać uruchomieniu przez dłuższy czas (15 minut lub dłużej).
Powróć do normalnej pracy po ostygnięciu korpusu produktu (silnika).

Sprawdzić, czy pojemnik jest prawidłowo zamontowany. Jeżeli pojemnik zostanie zamontowany nieprawidłowo, produkt nie będzie działał prawidłowo. Będzie działał tylko wtedy, gdy symbol blokady na komorze będzie idealnie wyrównany z oznaczeniem na pojemniku. Sprawdź, czy montaż produktu wykonano zgodnie ze znacznikiem. Informacje na temat montażu znajdują się na stronie 70 niniejszej instrukcji.

Czy pojemnik jest przeladowany wyciskaniem składnikami lub czy składniki są za duże? Informacje na temat włączenia pracy w przeciwnym kierunku znajdują się na stronie 73 niniejszej instrukcji.

Linie krzywe powstają obok prostych śladów formy na górze i bokach ślimaka w procesie formowania. Części są prawidłowe i ślady nie wpływają na działanie produktu.

Z wylotu miąższu może wydostawać się niewielka ilość soku, w zależności od używanych składników.

Nie jest to wada produktu, ale zjawisko spowodowane właściwościami składników. Wyciek ustanie, gdy produkt zacznie pracować. Jeżeli wyciek występuje dalej, prosimy o kontakt z Centrum Obsługi Klienta.

Czy wyciskanie odbywało się przy zamkniętej zatyczce ujścia soku? Podczas wyciskania z zamkniętą zatyczką ujścia soku, sok może spływać z powrotem do pojemnika. Jeżeli sok nie wypływa nawet po otwarciu zatyczki ujścia soku, otworzyć pokrywę pojemnika i usunąć jego zawartość.

Czy uszczelnienie pojemnika lub uszczelnienie komory jest prawidłowo zamontowane?
Sok będzie wyciekać, jeżeli uszczelnienie pojemnika lub uszczelnienie komory zostało zmontowane do góry nogami lub jest niekompletne. Sprawdź, czy uszczelnienie jest prawidłowo zamontowane.

Wewnątrz mógł pozostać nadmiar pulpy. Uruchomić produkt [ON], aby usunąć pozostały miąższ lub uruchomić 2-3 razy pracę w przeciwnym kierunku na około 10 sekund, a następnie zatrzymać urządzenie. Wówczas pojemnik otworzy się bez problemu.

Czy do pojemnika włożono ciasto obce lub substancje stałe (twarde nasiona, takie jak nasiona persymony)?

W przypadku obecności ciał obcych lub ciał stałych próba uruchomienia urządzenia w przeciwnym kierunku może spowodować uszkodzenie podzespołów. W takim przypadku należy skontaktować się z Centrum Obsługi Klienta i poprosić o naprawę.

Produkt może się lekko chybotać z powodu ruchów silnika korpusu produktu. Urządzenie może wytwarzać małe i duże wibracje w zależności od właściwości składnika (twardy lub oporny). Nie jest to usterka, ale raczej normalne zjawisko spowodowane obrotami ślimaka. Produkt może bardziej wibrować podczas wyciskania twardych składników niż podczas wyciskania miękkich i wodnistych składników (np. marchewki, ziemniaków, rzodkiewek, buraków, kalarepy itp.).

Nawet jeśli dzwignienka jest zamknięta, pulpa zostanie wyrzucona w sposób naturalny. W zależności od użytych składników może wystąpić różnica w ilości i szybkości usuwania miąższu.

To naturalny dźwięk, który powstaje podczas miażdżenia składników. Jeżeli składniki są twarde lub oporne, takie jak jabłka, marchew, kapusta, seler, buraki itp., dźwięk wyciskania może być głośniejszy niż podczas wyciskania soku z miękkich składników.

HUROM™

MADE IN KOREA | www.globalhurom.com

Copyright© All Rights Reserved by HUROM

4DC010893_V.02