

EMEET SmartCam S600

Quick Start Guide/Schnellstart-Anleitung/Guide de démarrage rapide/Guía de inicio rápido/Guida rapida/クイックスタートガイド/快速操作指南/快速操作指南

WHAT'S IN THE BOX/WAS IST IN DER BOX?/CONTENU DE LA BOÎTE/CONTENIDO DE LA CAJA/CONTENUTO DELLA CONFEZIONE/セット内容/装箱清單/装箱清單

- Webcam/Webcam/ Webcam/Cámara web/Webcam/Webカメラ/攝像頭/ 攝像頭
- USB cable/USB-Kabel/Câble USB/Cable USB/Cavo USB/USBケーブル/USB線/USB線
- Carrying case/Tragetasche/Étui de transport/Funda de transporte/Custodia di trasporto/專用保護收納ケース/旅行袋/旅行袋
- Quick Start Guide/Schnellstart-Anleitung/Guide de démarrage rapide/Guía de inicio rápido/Guida rapida/クイックスタートガイド/快速操作指南/快速操作指南

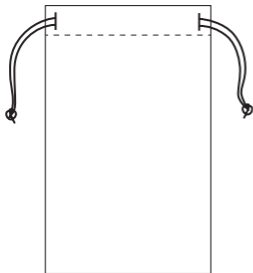
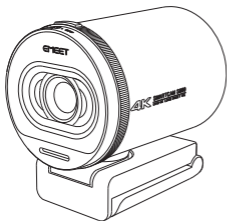

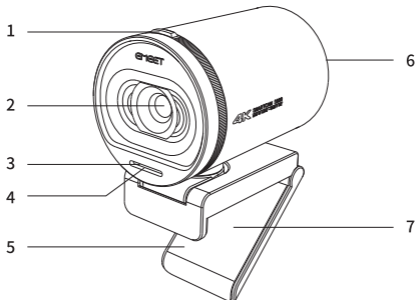

- 1.Privacy Cover Rotary Switch
- 2.Autofocus 4K Ultra HD lens
- 3.Dual microphone
- 4.LED light
- 5.Adjustable clip/stand
- 6.USB-C port
- 7.1/4 inch tripod thread

- 1.Drehesalter für den Sichtschutz
- 2.Autofokus 4K Ultra HD Objektiv
- 3.Duales Mikrofon
- 4.LED-Licht
- 5.Verstellbarer Clip/Ständer
- 6.USB-C-Anschluss
- 7.1/4 Zoll Stativgewinde

- 1.Bouton rotatif du couvre-caméra
- 2.Objectif autofocus 4K Ultra HD
- 3.Double microphone
- 4.Voyant lumineux DEL
- 5.Pince/support réglable
- 6.Port USB-C
- 7.Filetage pour trépied 1/4 pouce

- 1.Interruptor giratorio de cubierta de privacidad
- 2.Lente 4K Ultra HD con enfoque automático
- 3.Doble micrófono
- 4.Luz LED
- 5.Clip/soporte ajustable
- 6.Puerto USB-C.
- 7.Rosca para trípode de 1/4"

1. Coperchio girevole per proteggere la privacy
2. Obiettivo 4K Ultra HD, con messa a fuoco automatica
3. Doppio microfono
4. Luce LED
5. Clip/supporto regolabile
6. Porta USB-C
7. Filetto per treppiede, 1/4 di pollice

1. プライバシーカバーロータリースイッチ
2. オートフォーカス4K UltraHDカメラ
3. デュアルマイク
4. LEDインジケーター
5. 調整可能なクリップ/スタンド
6. USB-Cポート
7. 1/4インチ三脚ネジ

1. 隱私蓋旋轉開關
2. 自動對焦4K超高清攝像頭
3. 雙麥克風
4. LED指示燈
5. 可調節夾子/底座
6. USB-C端口
7. 1/4英寸三腳架螺紋

1. 隐私盖旋转开关
2. 自动对焦4K超高清摄像头
3. 双麦克风
4. LED指示灯
5. 可调节夹子/底座
6. USB-C端口
7. 1/4英寸三脚架螺紋

1. Install

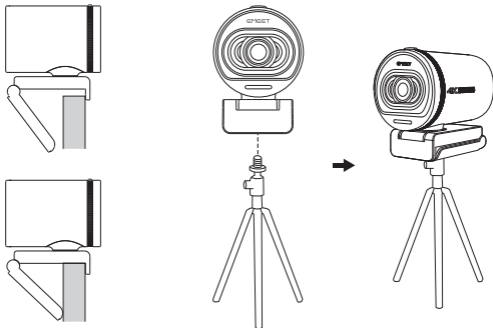

Install the camera

1. Install on monitor/laptop

Mount the camera on the monitor or laptop at the desired position or angle, making sure it fits snugly.

2. Mount on a tripod

Mount on a tripod via 1/4" tripod thread at the bottom of the camera stand.

*Tripod is sold separately.

Installieren der Kamera

1. Installation auf Monitor/Laptop

Befestigen Sie die Kamera in der gewünschten Position oder im gewünschten Winkel am Monitor oder Laptop und achten Sie darauf, dass sie gut sitzt.

2. Montage auf einem Stativ

Befestigung auf einem Stativ über ein 1/4" Stativgewinde an der Unterseite des Kamerastativs.

*Das Stativ ist separat erhältlich.

Installer la caméra

1. Installer sur le moniteur/l'ordinateur portable

Fixer la caméra sur le moniteur ou l'ordinateur portable à la position ou à l'angle souhaité, en veillant à ce qu'elle soit bien ajustée.

2. Monter sur un trépied

Se monte sur un filetage de trépied 1/4 pouce situé au bas du support de la caméra.
*Le trépied est vendu séparément.

Instalación de la cámara

1.Instalar en monitor/portátil

Monte la cámara en el monitor o el ordenador portátil en la posición o el ángulo deseados, asegurándose de que encaje perfectamente.

2.Montaje en trípode

Monte la cámara en un trípode utilizando la rosca de 1/4" ubicada en la parte inferior del soporte de la cámara.

*El trípode se vende por separado.

Installare la fotocamera

1.Installare su monitor/laptop

Montare la fotocamera fotocamera sul monitor o sul computer portatile nella posizione o nell'angolazione desiderata, assicurandosi che si adatti bene.

2.Montare su un treppiede

Si monta su un treppiede tramite la filettatura per treppiede da 1/4" sul fondo del supporto della fotocamera.

*Il treppiede viene venduto separatamente.

Webカメラを取付ける

1.モニター/パソコンに取付ける

Webカメラの位置と角度を調整し、モニターやパソコンに取付けます。ぴったりとフィットしたことを確認してください。

2.三脚に取付ける

Webカメラのスタンドでの1/4インチ三脚ネジを通じて取り付けます。

*三脚は別途購入する必要があります。

安裝攝像頭

1、安裝在顯示器/筆記本電腦上

將攝像頭以所需的位置或角度安裝在顯示器或筆記本電腦上，並確保貼合固定。

2、安裝在三腳架上

通過攝像頭底座1/4英寸三腳架螺紋安裝在三腳架上。

*三腳架需另購

安装摄像头

1、安装在显示器/笔记本电脑上

将摄像头以所需的位置或角度安装在显示器或笔记本电脑上，并确保贴合固定。

2、安装在三脚架上

通过摄像头底座1/4英寸三脚架螺紋安裝在三腳架上。

*三腳架需另購

2.Connect

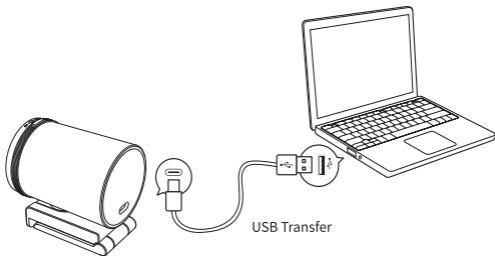

Connect to computer

- 1.Plug the USB cable into the camera.
- 2.Plug the other end of the USB cable into the computer.

Anschluss an einen Computer

- 1.Stecken Sie das USB-Kabel in die Kamera.
- 2.Stecken Sie das andere Ende des USB-Kabels in den Computer.

Collegare al computer

- 1.Inserire il cavo USB nella fotocamera.
- 2.Collegare l'altra estremità del cavo USB nel computer.

Connecter à l'ordinateur

- 1.Brancher le câble USB sur la caméra.
- 2.Brancher l'autre extrémité du câble USB sur l'ordinateur.

Conectar al ordenador

- 1.Conecte el cable USB a la cámara.
- 2.Conecte el otro extremo del cable USB al ordenador.

PCに接続する

- 1.USBケーブルをカメラに接続します。
- 2.USBケーブルのもう一方の端をコンピューターに接続します。

連接到電腦

- 1、將USB線插入攝像頭。
- 2、將USB線另一端插入電腦

连接到电脑

- 1、將USB线插入摄像头。
- 2、將USB线另一端插入电脑。

3.Set up

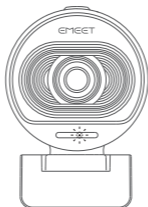

Set up the S600 camera

- 1.Open the application that the camera will work with, and change its default camera and microphone to S600.
- 2.When the camera starts working, the LED indicator in the front will light up.

Einrichten der S600 Kamera

- 1.Öffnen Sie die Anwendung, mit der die Kamera arbeiten soll, und ändern Sie die Standardeinstellungen für Kamera und Mikrofon auf S600.
- 2.Wenn die Kamera in Betrieb genommen wird, leuchtet die LED-Anzeige auf der Vorderseite auf.

Configurer la caméra S600

- 1.Ouvrir l' application avec laquelle la caméra va fonctionner, puis régler la caméra et le microphone par défaut sur S600.
- 2.Lorsque la caméra commence à fonctionner, le voyant lumineux DEL à l' avant s' allume.

Configurar la cámara S600

- 1.Abra la aplicación con la que funcionará la cámara y cambie su cámara y micrófono predeterminados por S600.
- 2.Cuando la cámara empiece a funcionar, el indicador LED de la parte frontal se iluminará.

Configurare la fotocamera S600

- 1.Aprire l'applicazione con cui funzionerà la fotocamera, quindi impostare la fotocamera e il microfono predefiniti sul dispositivo S600.
- 2.Quando la fotocamera inizia a funzionare, la spia LED nella parte anteriore si accende.

カメラとマイクの使用について

- 1.使用するアプリケーションを選択し、S600カメラとマイクをアプリケーションのデフォルトのカメラとマイクとして設定します。
- 2.アプリがカメラを使用しているときは、LEDインジケーターが点灯します。

使用攝像頭、麥克風

- 1、選擇需要使用的應用程序，並將S600攝像頭、麥克風設為應用程序的默認攝像頭、麥克風。
- 2、當應用程序使用攝像頭時，LED指示燈將亮起。

使用摄像头、麦克风

- 1、选择需要使用的应用程序，并将S600摄像头、麦克风设为应用程序的默认摄像头、麦克风。
- 2、当应用程序使用摄像头时，LED指示灯将亮起。

4.eMeetLink



eMeetLink (Windows&macOS)

Use eMeetLink

- 1.Download eMeetLink at www.emeeet.com
- 2.Open eMeetLink, click [Customizable] under [Filter] to enable the configuration of image parameters
- 3.How to solve the problem of image flickering: Change the power line frequency (Hz) to the one used in your country via eMeetLink. The power line frequency is different for different countries or regions. 50Hz and 60Hz are most common. If the image flickers, you can switch to 50Hz/60Hz.
- 4.Please download eMeetLink to explore more of its functions.

eMeetLink verwenden

1. Downloaden Sie eMeetLink unter www.emeet.com
2. Öffnen Sie eMeetLink, klicken Sie unter [Filter] auf [Anpassbar], um die Konfiguration der Bildparameter zu aktivieren.
3. Wie Sie das Problem des Bildflackerns lösen: Ändern Sie die Netzfrequenz (Hz) über eMeetLink auf die in Ihrem Land verwendete Frequenz. Die Netzfrequenz ist von Land zu Land oder von Region zu Region unterschiedlich. 50Hz und 60Hz sind die gängigsten. Wenn das Bild flackert, können Sie auf 50Hz/60Hz umschalten.
4. Bitte laden Sie eMeetLink herunter, um mehr über seine Funktionen zu erfahren.

Utiliser eMeetLink

1. Télécharger eMeetLink à l' adresse www.emeet.com
2. Ouvrir eMeetLink, cliquer sur [Personnalisable] sous [Filtre] pour permettre la configuration des paramètres de l' image.
3. Comment résoudre le problème du scintillement de l' image : Modifier la fréquence du courant électrique (Hz) pour qu' elle corresponde à celle utilisée dans votre pays via eMeetLink. La fréquence des lignes électriques est différente selon les pays ou les régions. Les fréquences 50 Hz et 60 Hz sont les plus courantes. Si l' image scintille, il est conseillé de passer à 50 Hz/60 Hz.
4. Télécharger eMeetLink pour explorer davantage ses fonctions.

Utilizar eMeetLink

1. Descargue eMeetLink en www.emeet.com
2. Abra eMeetLink y haga clic en [Personalizable] que se encuentra en [Filtro] para activar la configuración de los parámetros de la imagen
3. Cómo resolver el problema de parpadeo de la imagen: cambie la frecuencia de la línea de alimentación (Hz) por la utilizada en su país a través de eMeetLink. La frecuencia de la línea de alimentación es diferente para los distintos países o regiones. Las más comunes son 50Hz y 60Hz. Si la imagen parpadea, puede cambiar a 50Hz/60Hz.
4. Descargue eMeetLink para explorar más funciones.

Utilizzare eMeetLink

1. Scaricare eMeetLink su www.emeet.com
2. Aprire eMeetLink, cliccare su [Personalizzabile] alla voce [Filtro] per abilitare la configurazione dei parametri delle immagini
3. Come risolvere il problema dello sfarfallio dell'immagine: Modificare la frequenza della linea elettrica (Hz) con quella usata nel vostro paese tramite eMeetLink. La frequenza della linea elettrica varia a seconda dei paesi o delle regioni. 50Hz e 60Hz sono i valori più comuni. Se registrate uno sfarfallio dell' immagine, potete passare a 50Hz/60Hz.
4. Consigliamo di scaricare eMeetLink per esplorare più a fondo le sue funzioni.

eMeetLinkの使用について

1. www.emeet.comからEMEETLinkをダウンロードします。
2. 画像調整:eMeetLinkを開き、「フィルター」→「カスタマイズ」で画像パラメーターを調整できます。
3. 画像のちらつきに関する解決方法:電力線周波数(Hz)は国や地域によって違います。一般的な電力線周波数は50Hzと60Hzです。画像がちらつきが発生した場合はeMeetLinkで50Hz/60Hzを切り替えることにより、解決できます。
4. もっと詳しい情報は、eMeetLinkをダウンロードし確認してください。

使用eMeetLink

1. 在www.emeet.com下載eMeetLink
2. 打開eMeetLink,【濾鏡】選擇【自定義】以調整圖像參數
3. 解決圖像閃爍問題。調整電力線頻率(Hz),不同國家或地區電力線頻率不同,常見電力線頻率為50Hz和60Hz,若圖像閃爍,可以在eMeetLink切換50Hz/60Hz。
4. 了解其他更多功能,請下載eMeetLink

使用eMeetLink

1. 在www.emeet.com下載eMeetLink
2. 打开eMeetLink,【滤镜】选择【自定义】以调整图像参数
3. 解决图像闪烁问题。调整电力线频率(Hz),不同国家或地区电力线频率不同,常见电力线频率为50Hz和60Hz,若图像闪烁,可以在eMeetLink切换50Hz/60Hz。
4. 了解其他更多功能,请下载eMeetLink

5. Privacy Cover

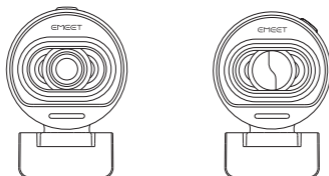

Use the privacy cover

1. Rotate the privacy cover switch to open or close the privacy cover in case of protecting personal privacy.

Nutzung des Sichtschutzes

1. Drehen Sie den Schalter für die Sichtschutzabdeckung, um die Sichtschutzabdeckung zu öffnen oder zu schließen, wenn Sie Ihre Privatsphäre schützen möchten.

Utiliser le couvre-caméra

1. Faire pivoter le bouton du couvre-caméra pour ouvrir ou fermer le couvre-caméra si vous souhaitez protéger votre vie privée.

Utilizar la cubierta de privacidad

1. Gire el interruptor de la cubierta de privacidad para abrir o cerrar la cubierta de privacidad en el caso de que quiera proteger su privacidad personal.

Utilizzare il coperchio per la privacy

1. Ruotare l'interruttore del coperchio della privacy per aprire o chiudere il coperchio della privacy in caso di protezione della privacy personale.

プライバシーカバーの使用について

1. プライバシーカバーロータリースイッチを回してプライバシーカバーをON/OFFにしプライバシーを保護できます。

使用隱私蓋

1、旋轉隱私蓋開關開啟或者關閉隱私蓋，以保護個人隱私安全。

使用隐私盖

1、旋转隐私盖开关开启或者关闭隐私盖，以保护个人隐私安全。

English

EMEET One (1) Year Limited Warranty

Limited one (1) Year Warranty with EMEET proof of purchase. The warranty does not cover normal wear and tear or damage caused by accidents or misuse. To protect your rights, please keep the proof of purchase. For service, please contact us :

 www.emeet.com

Safety Guide

Caution: To avoid electrical shock, do not open the housing of this product. In addition, users do not need to use the product's internal parts. To repair the product, please contact qualified maintenance personnel or mail the product to our after-sales department.

- 1) Please read this guide carefully.
- 2) Please keep this guide.
- 3) Please observe all warnings.
- 4) Please follow all instructions.
- 5) When cleaning this product, use a dry cloth only.
- 6) Choking hazard - This product contains small parts. It is not suitable for children under the age of 3.
- 7) Do not put this product near a heat source, such as a heating radiator, hot air regulator, stove, or loudspeakers (including amplifiers) that produce heat.
- 8) Do not use this product if you must remain alert of your surroundings, for example, while driving a car or riding a bike.
- 9) Do not submerge this product in water or expose it to a damp environment for a long period of time. Do not use this product when engaging in water sports, such as swimming or surfing.
- 10) Please protect the USB cable. Do not step on or apply pressure on them. Do not pull on the product's plug, socket, or cable outlet.
- 11) It is recommended that users use the accessories that have been specified by the vendor.
- 12) When not using the webcam, please unplug the device from the USB port and turn off the power.
- 13) To repair the product, please contact our professional maintenance personnel. If the product is damaged, the product should be repaired. For example, if the power cable or plug is damaged, liquid has flowed into the product, an object has fallen into the product; the product has come into contact with rain or moisture, the product cannot operate properly, or if the product has fallen.

EU/UKCA Compliance

Hereby, SHENZHEN EMEET TECHNOLOGY CO., LTD. Corporation declares that the equipment is in compliance with <Directive 2014/30/EU /EMCR 2016 (S.I. 2016/1091)>. The suitable temperature for the product and accessories is 0~40°C. Due to the used enclosure material, the product shall only be connected to a USB Interface of version 2.0 or higher.

FCC Compliance:

This device complies with part 15 of the FCC Rules. Operation is subject to the following two conditions:

- (1) This device may not cause harmful interference, and
- (2) This device must accept any interference received, including interference that may cause undesired operation.

NOTE: The manufacturer is not responsible for any radio or TV interference caused by unauthorized modifications or changes to this equipment. Such modifications or changes could void the user's authority to operate the equipment.

UK REP:

Obelis UK Ltd, Sanford Gate, Oxford, OX4 6LB, UK

EC-REP:

Obelis S.A.

Boulevard Général Wahis 53, B-1030 Brussels, Belgium



Manufacturer



Deutsch

Bei Vorlage eines EMEET-Kaufbelegs wird eine Garantie von einem(1)Jahr gewährt. Die Garantie deckt keine natürliche Abnutzung, die durch Unfälle oder eine fehlerhafte Nutzung hervorgerufen werden, ab. Um Ihre Rechte zu wahren, bewahren Sie den Kaufbeleg bitte auf. Für Service-Zwecke setzen Sie sich bitte mit uns in Verbindung.

www.emeed.com

Vorsicht:

Um einen Stromschlag zu vermeiden, öffnen Sie das Gehäuse dieses Produkts nicht.

Darüber hinaus müssen die

Benutzer nicht die internen Teile des Produkts verwenden. Um das Produkt zu reparieren, wenden Sie sich bitte an qualifiziertes Wartungspersonal oder senden Sie das Produkt an unsere Kundendienstabteilung.

- 1)Bitte lesen Sie diese Anleitung sorgfältig durch. 2)Bitte bewahren Sie diese Anleitung auf.
- 3)Bitte beachten Sie die Warnungen. 4)Bitte befolgen Sie die Anweisungen.
- 5)Verwenden Sie beim Reinigen dieses Produkts nur ein trockenes Tuch.
- 6)Verschluckungsgefahr - Dieses Produkt enthält Kleinteile. Nicht geeignet für Kinder unter 3 Jahren.
- 7)Stellen Sie dieses Produkt nicht in die dieses Produkt nicht, wenn Sie Wassersportarten betreiben, wie z. B. Schwimmen oder Surfen.
- 8)Bitte schützen Sie das USB-Kabel. Treten Sie nicht darauf oder wenden Sie keinen Druck darauf aus. Ziehen Sie nicht am Stecker, an der Buchse oder am Kabelausgang des Geräts.
- 9)Es wird empfohlen, dass Benutzer die Zubehörteile verwenden, die vom Verkäufer festgelegt werden.
- 10)Wenn Sie die Webcam nicht verwenden, ziehen Sie bitte den Stecker aus der Steckdose und schalten Sie das Gerät aus.
- 11)Um das Produkt zu reparieren, setzen Sie sich bitte mit unserem professionellen Wartungspersonal in Verbindung. Wenn das Produkt beschädigt ist, sollte es repariert werden. Wenn z. B. das Netzkabel oder die Buchse beschädigt ist, Flüssigkeit in das Produkt geflossen ist, ein Objekt in das Produkt beschädigt ist, sollte es repariert werden. Wenn z. B. das Netzkabel oder dieBuchse beschädigt ist, Flüssigkeit in das Produkt geflossen ist, ein Objekt in das Produkt gefallen ist; das Produkt mit Regen oder Feuchtigkeit in Kontakt tritt, das Produkt nicht ordnungsgemäß funktioniert oder wenn das Produkt heruntergefallen ist.

Français

Garantie limitée de un (1) an avec une preuve d'achat EMEET. La garantie ne couvre pas l'usure normale ou tout dommage causé par des accidents ou une mauvaise utilisation. Veuillez conserver la preuve d'achat afin de protéger vos droits. Veuillez nous contacter pour l'entretien.

🌐 www.emeet.com

Consignes de sécurité

Attention :

Afin d'éviter tout choc électrique, ne pas ouvrir le boîtier de ce produit. De plus, les utilisateurs n'ont pas à accéder aux composants internes du produit. Pour toute réparation du produit, veuillez contacter un membre qualifié du service de maintenance ou le retourner à notre service après-vente.

- 1) Veuillez lire attentivement ce guide.
- 2) Veuillez conserver ce guide.
- 3) Veuillez respecter toutes les mises en garde.
- 4) Veuillez suivre toutes les instructions.
- 5) Utiliser exclusivement un chiffon sec pour nettoyer le produit.
- 6) Risque d'étouffement - Ce produit contient de petites pièces. Il ne convient pas aux enfants de moins de 3 ans.
- 7) Ne pas placer ce produit près d'une source de chaleur, telle qu'un radiateur, un régulateur d'air chaud, une cuisinière ou des haut-parleurs (y compris des amplificateurs) produisant de la chaleur.
- 8) Ne pas utiliser ce produit si vous devez rester attentif à votre environnement, par exemple lorsque vous conduisez une voiture ou faites du vélo.
- 9) Ne pas plonger ce produit dans de l'eau ou l'exposer à un environnement humide pendant une longue période. Ne pas utiliser ce produit lorsque vous pratiquez des sports nautiques, tels que la natation ou le surf.
- 10) Veuillez protéger les câbles USB. Ne pas marcher sur les câbles ni exercer de pression sur eux. Ne pas tirer sur la fiche, la prise ou la sortie de câble du produit.
- 11) Il est recommandé aux utilisateurs de n'utiliser que les accessoires spécifiés par le fournisseur.
- 12) Lorsque vous n'utilisez pas la webcam, veuillez débrancher l'appareil du port USB et couper l'alimentation.
- 13) Pour toute réparation du produit, veuillez contacter notre personnel d'entretien professionnel. Si le produit est endommagé, il doit être réparé. Par exemple, si le câble d'alimentation ou la fiche sont endommagés, ou si du liquide s'est répandu dans le produit, ou qu'un objet y a été introduit, ou bien si le produit a été mis au contact de la pluie ou de l'humidité, qu'il ne peut pas fonctionner correctement ou qu'il est tombé.

Español

Garantía limitada de un (1) año con la prueba de compra de EMEET. La garantía no cubre roturas o daños causados por accidentes o mal uso. Para proteger sus derechos, conserve la prueba de compra. Para recibir asistencia, póngase en contacto con nosotros.

🌐 www.emeet.com

Guía de seguridad

Precaución:

Para evitar descargas eléctricas, no abra la carcasa de este producto. Además, los usuarios no deben utilizar las partes internas del producto. Para reparar el producto, póngase en contacto con el personal de mantenimiento cualificado o envíe el producto por correo a nuestro departamento de postventa.

- 1) Lea esta guía detenidamente.
- 2) Guarde esta guía.
- 3) Tenga en cuenta todas las advertencias.
- 4) Siga todas las instrucciones.
- 5) Cuando limpie este producto, utilice solamente un paño seco.
- 6) Riesgo de asfixia - Este producto contiene piezas pequeñas. No es adecuado para niños menores de 3 años.
- 7) No coloque este producto cerca de una fuente de calor, como un radiador, un regulador de aire caliente, una estufa o altavoces (incluyendo amplificadores) que produzcan calor.
- 8) No utilice este producto si debe estar alerta con lo que pasa en su entorno, por ejemplo, mientras conduce un automóvil o monta una bicicleta.
- 9) No sumerja este producto en agua ni lo exponga a un ambiente húmedo durante un largo periodo de tiempo. No utilice este producto cuando realice deportes acuáticos como natación o surf.
- 10) Proteja el cable USB. No los pise ni aplique presión sobre ellos. No tire de la clavija, enchufe o salida del cable del producto.
- 11) Se recomienda que los usuarios utilicen los accesorios que ha especificado el vendedor.
- 12) Cuando no use la cámara web, desconecte el dispositivo del puerto USB y apague la alimentación.
- 13) Para reparar el producto, póngase en contacto con nuestro personal de mantenimiento profesional. Si el producto está dañado, se debe reparar el producto. Por ejemplo, si el cable de alimentación o el enchufe están dañados, ha fluido líquido en el producto, un objeto ha caído en el producto; el producto ha entrado en contacto con la lluvia o la humedad, el producto no se puede operar adecuadamente o si el producto se ha caído.

Italiano

Garanzia limitata di (1) anno con prova d'acquisto EMEET. La garanzia non copre la normale usura o i danni causati da incidenti o uso scorretto. Per proteggere i propri diritti invitiamo a conservare la prova d'acquisto.

Per informazioni sull'assistenza vi invitiamo a contattarci.

 www.emeet.com

Guida di sicurezza

Attenzione:

Per evitare scosse elettriche, non aprire l'alloggiamento del prodotto. Inoltre, gli utenti non devono utilizzare le parti interne del prodotto. Per riparare il prodotto, si prega di contattare il personale di manutenzione qualificato o di spedire tramite posta il prodotto al nostro reparto post-vendita.

- 1) Si prega di leggere questa guida con attenzione.
- 2) Si prega di conservare questa guida.
- 3) Si prega di osservare tutte le avvertenze.
- 4) Si prega di attenersi a tutte le istruzioni.
- 5) Durante la pulizia di questo prodotto, utilizzare solo un panno asciutto.
- 6) Pericolo di soffocamento: questo prodotto contiene componenti di piccole dimensioni. Non è adatto a bambini di età inferiore ai 3 anni.
- 7) Non mettere questo prodotto vicino a una fonte di calore, come ad esempio un termosifone, un regolatore di aria calda, una stufa o altoparlanti (compresi gli

amplificatori) che producono calore.

8) Non utilizzare questo prodotto se si deve porre attenzione all'ambiente circostante, ad esempio durante la guida di auto o biciclette.

9) Non immergere questo prodotto in acqua o esporlo a un ambiente umido per lunghi periodi di tempo. Non utilizzare questo prodotto quando si praticano sport acquatici, quali ad esempio il nuoto o il surf.

10) Si prega di proteggere il cavo USB. Non calpestare o applicare pressione sui cavi. Non tirare la spina, l'attacco o la presa del cavo del prodotto.

11) Si consiglia di utilizzare gli accessori indicati dal fornitore.

12) Quando non si utilizza la webcam, scollegare il dispositivo dalla porta USB e spegnere l'alimentazione..

13) Per riparare il prodotto, si prega di contattare il nostro personale di manutenzione professionale. Qualora il prodotto sia danneggiato, sarà opportuno procedere alla sua riparazione. Ad esempio, se il cavo di alimentazione o la spina sono danneggiati, se del liquido è entrato nel prodotto, se un oggetto è caduto sul prodotto, se il prodotto è entrato in contatto con pioggia o umidità o è caduto, non funzionerà correttamente.

日本語

EMEETの購入証明書には1年間の保証が付属しています。通常の範囲内の損耗や、事故または誤用による損害は、この保証の対象ではありません。お客様の権利を守るため、購入証明書を保管してください。

🌐 www.emeet.com

安全のための手引き

注意:

感電を防ぐため、この製品の外カバーを開けないでください。また、製品内部の部品には手を触れないようにしてください。製品の修理には、資格を持ったメンテナンス担当者または弊社のサポート窓口にご連絡ください。

- 1) この手引をよくお読みください。
- 2) この手引を大切に保管してください。
- 3) すべての警告を確認してください。
- 4) すべての指示に従ってください。
- 5) この製品を清掃する際は乾いた布のみを使用してください。
- 6) この製品には小さい部品が使用されているため、飲み込んでしまう危険性があります。3歳未満の乳幼児は利用しないようにしてください。
- 7) 赤外線ヒーター、ヒートガン、ストーブ、アンプ内蔵のスピーカーなどの熱源のそばにこの製品を置かないでください。
- 8) 自動車や自転車の運転中など外部の音に注意を払わなければならない際にはこの製品を利用しないでください。
- 9) この製品を水に浸したり、長時間多湿の環境に置いたりしないでください。水泳やサーフィンなどのウォータースポーツを行う際は、この製品を利用しないでください。
- 10) USBケーブルを保護してください、踏んだり圧迫したりしないようにしてください。製品のプラグやソケット、接続口から引っ張ったりしないでください。

- 11)販売元が薦めるアクセサリパーツを利用することをおすすめします。
- 12)ウェブカメラを使用しない場合は、USBポートからデバイスを抜き、電源を切ってください。
- 13)製品の修理については弊社の専門のメンテナンス担当者にご連絡ください。例えば電源ケーブルやプラグが破損した場合、製品内部に液体が侵入した場合、製品が雨や湿気に接した場合、製品が正常に動作しない場合、または製品が落下した場合など、製品が破損した場合には修理が必要です。

繁體中文

EMEET一年有限保修

一年有限保修適用於向EMEET授權經銷商購買的所有EMEET產品。正常磨損或正常老化以及因意外或不當使用造成的損壞不在EMEET的保修範圍之內。為了保障您的權益，請您妥善保管購買憑證和開具的發票。獲取服務，請聯系EMEET。

🌐 www.emeet.com

合格證
已檢驗

安全使用指南

注意：

請勿打開本產品的外殼，以免造成電擊，且使用者無需用到內部零件。維修事宜請洽談合格的維修人員或者寄給本部售後進行處理。

- 1) 請詳細閱讀本安全指南。
- 2) 請保存本安全指南。
- 3) 請注意所有警告。
- 4) 請遵守所有指示。
- 5) 請只用乾布清潔本產品。
- 6) 窒息危害-該設備含有小部件，不適合3歲以下兒童使用。
- 7) 請勿將該設備放置在任何熱源附近，如：暖氣片、熱風調節器、火竈或其他產生熱量的揚聲器（包括放大器）。
- 8) 當需要集中注意力在在周圍環境上時請勿使用該設備，例如駕駛汽車，騎行時等。
- 9) 請勿將該設備浸入水中或長時間暴露於潮濕環境中，進行水上運動時請勿使用設備，例如游泳，冲浪等。
- 10) 請保護好USB線，避免被踩踏或擠壓，也不可拉扯插頭、插座及產品的出線處。
- 11) 建議使用製造商所指定的配件和附件。
- 12) 若產品不使用時，請將設備從USB端口處拔出並關閉電源。
- 13) 所有維修事宜請聯系我們的專業維修人員。產品若有任何損壞，應予以維修，如電源線或插頭損壞，液體濺入或物體掉入產品，產品被雨淋或受潮，不能正常工作，或從高處摔落。

RoHS-限用物質聲明書

設備名稱Equipment name: 壹秘4K超清攝像頭S600, EMEET SmartCam S600						
型號(型式) Type designation (Type): E7001						
	限用物質及其化學符號 Restricted substances and its chemical symbols					
單元Unit	鉛 Lead (Pb)	汞 Mercury (Hg)	鎘 Cadmium (Cd)	六價鉻 Hexavalent chromium(Cr ⁶⁺)	多溴聯苯 Polybrominated biphenyls(PBB)	多溴二苯醚 Polybrominated diphenyl ethers(PBDE)
塑膠組件	○	○	○	○	○	○

塑膠組件	○	○	○	○	○	○
金屬組件	○	○	○	○	○	○
主機板	○	○	○	○	○	○
麥克風	○	○	○	○	○	○
線材	○	○	○	○	○	○

備考1. ¹“超出0.1 wt %”及²“超出0.01 wt %”係指限用物質之百分比含量超出百分比含量基準值。

Note 1: “Exceeding 0.1 wt %” and “exceeding 0.01 wt %” indicate that the percentage content of the restricted substance exceeds the reference percentage value of presence condition.

備考2. ³“○”係指該項限用物質之百分比含量未超出百分比含量基準值。

Note 2: “○” indicates that the percentage content of the restricted substance does not exceed the percentage of reference value of presence.

備考3. ⁴“-”係指該項限用物質為排除項目。

Note 3: The “-” indicates that the restricted substance corresponds to the exemption.

額定電源: 5V, 500mA, 操作溫度: 0-40°C

简体中文

EMEET一年有限保修

一年有限保修适用于向EMEET授权经销商购买的所有EMEET产品。正常磨损或正常老化以及因意外或不当使用造成的损坏不在EMEET的保修范围之内。为了保障您的权益,请您妥善保管购买凭证和开具的发票。获取服务,请联系EMEET。

www.emeet.com

合格证
已检验

安全使用指南

注意: 请勿打开本产品的外壳, 以免造成电击, 且使用者无需用到内部零件。维修事宜请洽谈合格的维修人员或者寄给本部售后进行处理。

- 1) 请仔细阅读本安全指南。
- 2) 请保存本安全指南。
- 3) 请注意所有警告。
- 4) 请遵守所有指示。
- 5) 请只用干布清洁本产品。
- 6) 窒息危害-该设备含有小部件, 不适合3岁以下儿童使用。
- 7) 请勿将该设备放置在任何热源附近, 如: 暖气片、热风调节器、火灶或其他产生热量的扬声器(包括放大器)。
- 8) 当需要集中注意力在在周围环境上时请勿使用该设备, 例如驾驶汽车, 骑行时等。
- 9) 请勿将该设备浸入水中或长时间暴露于潮湿环境中, 进行水上运动时请勿使用设备, 例如游泳, 冲浪等。
- 10) 请保护好USB线, 避免被踩踏或挤压, 也不可拉扯插头、插座及产品的出线处。
- 11) 建议使用制造商所指定的配件和附件。
- 12) 若产品不使用时, 请将设备从USB端口处拔出并关闭电源。
- 13) 所有维修事宜请联系我们的专业维修人员。产品若有任何损坏, 应予以维修, 如电源线或插头损坏, 液体溅入或物体掉入产品, 产品被雨淋或受潮, 不能正常工作, 或从高处摔落。

售后产品保修说明

EMEET产品服务严格按照《中华人民共和国消费者权益保护法》、《中华人民共和国产品质量法》实行产品售后三包(“包退”“包换”“包修”简称“三包”)服务。自您购买商品之日起, 您享有一年的保

修期限。根据中国三包规定，在法定情况下出现质量问题时，您有权退货、更换或维修。
为了保障您的权益，请您在购买eMeet产品后，妥善保管三包凭证和开具的发票。

三包服务内容

服务类型	服务政策
退货	自收货之日起7日内
更换	自收货之日起8-15天内
维修	自收货之日起16天-1年内

不属于保修服务范围的情形

- 超过三包有效期的；
- 使用、维护、保管不当造成损坏的；
- 非承担三包修理者拆卸造成损坏的；
- 无三包凭证及有效发票的；
- 三包凭证型号与修理产品型号不符或者涂改的；
- 因不可抗力造成损坏的；
- 非中国大陆销售的EMEET产品。

产品中有害物质名称及含量

部件名称	有毒有害物质或元素					
	铅 (Pb)	汞 (Hg)	镉 (Cd)	六价铬 (Cr(VI))	多溴联苯 (PBB)	多溴二苯醚 (PBDE)
塑胶件	○	○	○	○	○	○
五金件	○	○	○	○	○	○
主机电路模块	○	○	○	○	○	○
麦克风	○	○	○	○	○	○
线材	○	○	○	○	○	○

本表依据SJ/T 11364的规定编制。

○：表示该有害物质在该部件所有均质材料中的含量均在GB/T 26572规定的限量要求以下。

×：表示该有害物质至少在该部件的某一均质材料中的含量超出GB/T 26572规定的限量要求，且目前业界没有成熟的替代方案。

说明：其中标有“×”的所有部件均符合欧盟RoHS Recast法规-2011/65/EU规定的限量要求。

To learn more, please visit this URL

Um mehr zu erfahren, besuchen Sie bitte diese URL

Pour en savoir plus, consulter cette URL

Para obtener más información, visite esta URL

Per saperne di più, consultare il seguente URL

もっと詳しい情報は下記HPにてご確認ください。www.emeet.com

www.emeet.com若要了解更多，請訪問該網址

www.emeet.com若要了解更多，请访问该网址

- Copyright ©EMEET. The content of this manual is subject to change without notice.
- Copyright ©EMEET. Der Inhalt dieses Handbuchs kann ohne vorherige Ankündigung geändert werden.
- Copyright ©EMEET. Le contenu de ce manuel est susceptible d'être modifié sans préavis.
- Copyright ©EMEET. El contenido de este manual está sujeto a cambios sin previo aviso.
- Copyright ©EMEET. Il contenuto del presente manuale è soggetto a modifiche senza preavviso.
- Copyright©EMEET.本取扱説明書の内容は、連絡なしに変更になる場合があります。最新の情報は、弊社WEBサイト(www.emeet.com)をご覧ください。
- 版權所有©壹秘科技。本手冊中包含的信息如有更改，恕不另行通知
- 版權所有©壹秘科技。本手冊中包含的信息如有更改，恕不另行通知。

EMEET产品三包凭证

商品信息

产品名称 _____

产品型号 _____

序列号 _____

发票号 _____

购买日期 _____

消费者信息

姓名 _____

电话 _____

地址 _____

经销商信息

名称 _____

电话 _____

地址 _____

质保记录



