

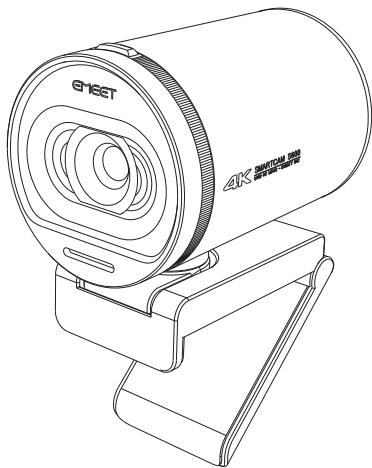

# EMEET SmartCam S600



Quick Start Guide / クイックスタートガイド  
快速操作指南 / 快速操作指南

# CONTENTS / 目次

## 目錄 / 目录

English.....	01
日本語.....	08
繁體中文.....	15
简体中文.....	22

# Overview

Privacy Protection Cover

Rotary Switch

EMEET

AutoFocus 4K Ultra

HD Camera

USB-C Port

Dual Microphones

LED Indicator

Adjustable Clip/Base

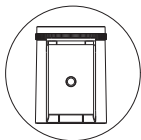

1/4" Tripod Thread

# Packing List

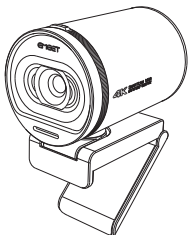

Webcam



USB Cable

Valise

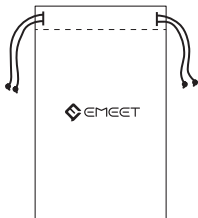

User Manual



# How to Install the Webcam

## 1. Install it on a monitor/laptop

Install the webcam on a monitor or laptop at the desired position or angle, and ensure they fit snugly and firmly.

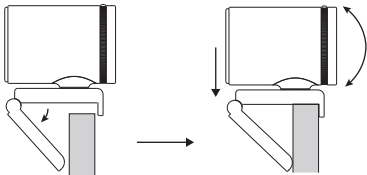

## 2. Install it on a tripod

Install the webcam on a tripod using the 1/4" tripod thread at its base.

\*Tripods are sold separately.

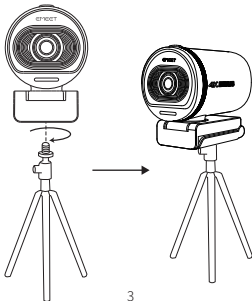

# How to Use the Privacy Protection Cover

1、To close the cover: Press the bulge above the lens, and rotate the switch to close the cover.

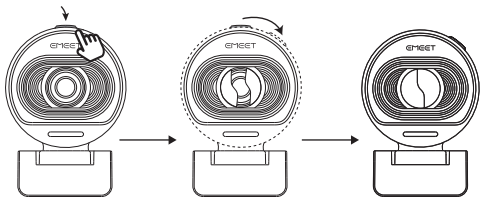

2、To open the cover: Press the bulge above the lens, and rotate the switch to open the cover.

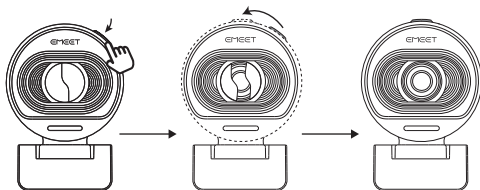

# How to Connect the Webcam to Computer

Connect one end of the USB port to the webcam and the other end to the computer.

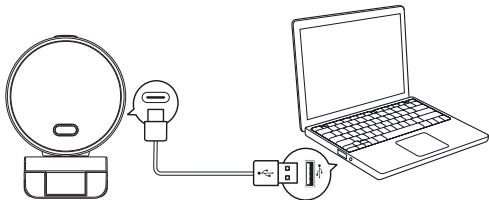

# How to Use the Webcam

When the Webcam is used by Zoom, Skype, or other video calling software, the LED indicator will light up, indicating that the camera is working.

Please select eMeet camera in [Settings] - [Video] - [Cameras] of the software if the indicator is not on.

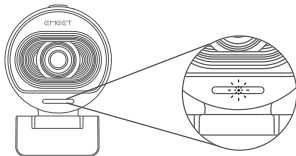

# How to Use the Microphone

Select eMeet microphone in [Settings] - [Audio] - [Microphones] of the software.

## How to Use eMeetLink

1. To use eMeetLink, please download it from [www.emmeet.com/e-MeetLink](http://www.emmeet.com/e-MeetLink) first.

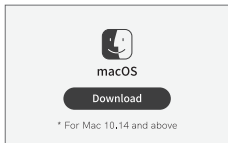
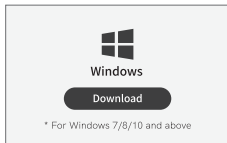

2. To customize the image effects, select [Customize] in [Filters] to adjust the image parameters, and then click Save.

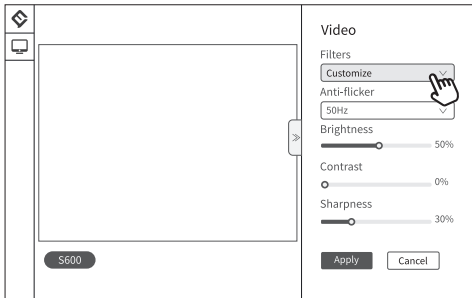



3、To fix image flickers: if you see flickering images, you can switch between 50Hz and 60Hz, two common power line frequencies in different countries or regions, to try fixing the images.

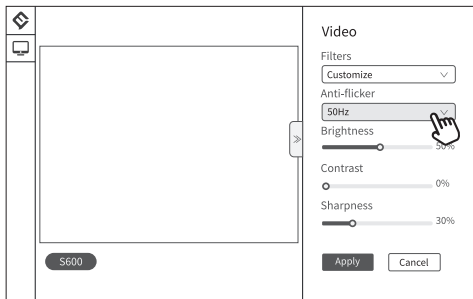

4、To learn more about other features, please download eMeetLink.

For more information, please visit [www.emeeet.com](http://www.emeeet.com).

Copyright © Shenzhen eMeet Technology Co.,Ltd. Please visit [www.emeeet.com](http://www.emeeet.com) to check the latest version of the information contained in this manual.

# 概要

プライバシーカバー回転スイッチ

オートフォーカス 4Kウル  
ラHDウェブカメラ

USB-C端子

デュアルマイク

LEDインジケータ

調節可能なクリッ  
プ/ベース



1/4インチ三脚ネジの通販

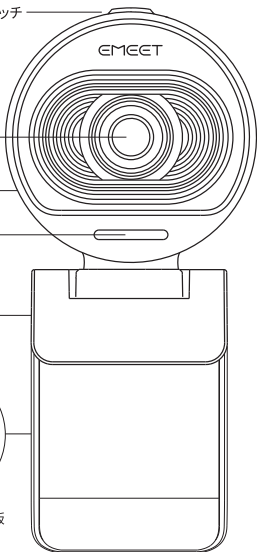

# 包装内容明細書

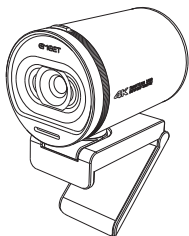

ウェブカメラ

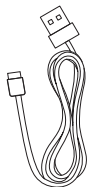

USBケーブル

旅行バッグ

取扱説明書

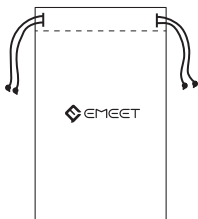

# ウェブカメラの取り付け

## 1、モニター/ラップトップへの取り付け

ウェブカメラをモニターまたはラップトップに所定の位置または角度で取り付け、ぴったりと固定することを確認します。

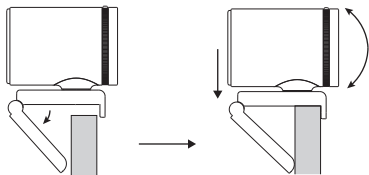

## 2、三脚への取り付け

ウェブカメラベースの1/4インチ三脚ネジを介して三脚に取り付けます。  
※三脚は別途ご購入ください

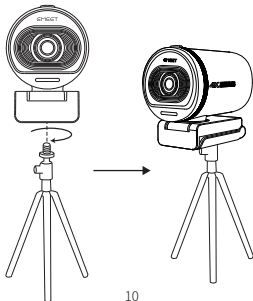

## プライバシーカバーの使用

1、プライバシーカバーの閉じ方：レンズ上部の凸部を押しながらプライバシーカバースイッチを回すとプライバシーカバーが閉じます。

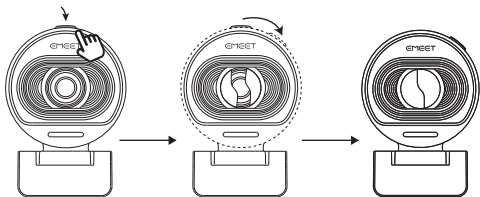

2、プライバシーカバーの開き方：レンズ上部の凸部を押しながら、プライバシーカバースイッチを回すとプライバシーカバーが開きます。

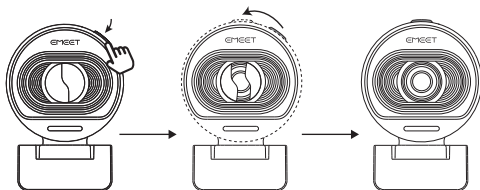

## パソコンへの接続

USBポートの一方をカメラに接続し、もう一方をコンピュータに接続します。

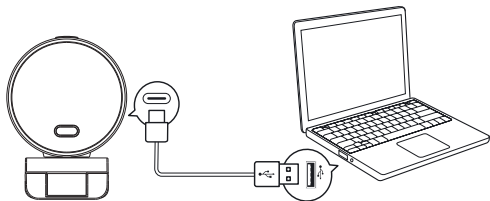

## ウェブカメラの使用

ビデオ通話ソフトウェア (例えばZoom、Skype) を開き、ソフトウェアがウェブカメラを使用すると、LEDインジケーターが点灯し、ウェブカメラが動作していることを示します。

インジケータライトが点灯していない場合は、ビデオ通話ソフトウェア (例えばZoom、Skype) の「設定」-「ビデオ」-「カメラ」を開き、eMeetウェブカメラを選択してください。

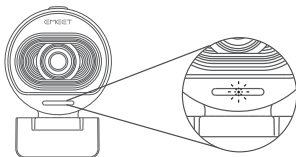

## マイクの使用

ビデオ通話ソフトウェア (例えばZoom、Skype)の「設定」-「ビデオ」-「カメラ」を開き、eMeetマイクを選択してください。

## eMeetLinkの使用

1、eMeetLinKを使用するには、まず、[www.emmeet.com/eMeetLink](http://www.emmeet.com/eMeetLink) においてeMeetLinkをダウンロードしてください。

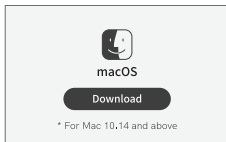
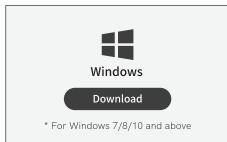

2、カスタマイズされた画像効果を得るには、「フィルター」で [カスタマイズ] を選択して画像パラメーターを調整し、「保存」をクリックすれば良いです。



3、画像のちらつき問題の解決方法電力周波数 (Hz) を調整します。電力周波数は国や地域によって異なります。一般的な電力周波数は50Hzと60Hzです。画像がちらつく場合は、eMeetLinkで 50Hz/60Hzを切り替えることによって画像ちらつきの問題を解決します。



4、その他の機能については、eMeetLinkをダウンロードしてください。

詳しくは次のサイトをご参照ください: [www.emmeet.com](http://www.emmeet.com)

Copyright©eMeet本マニュアルに記載されている情報は、予告なしに変更されることがありますので、[www.emmeet.com](http://www.emmeet.com)で最新バージョンをご確認ください。



# 概覽

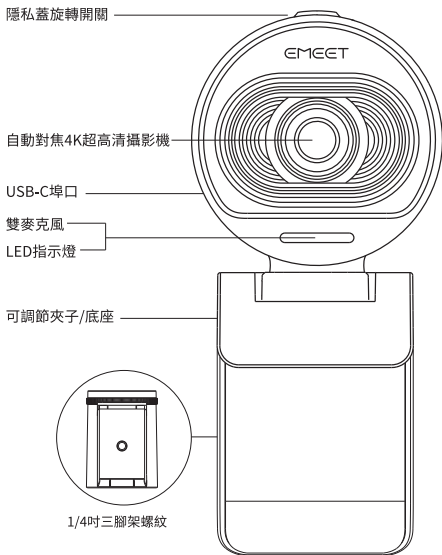

# 裝箱清單

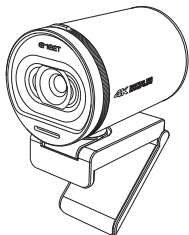

攝影機



USB線

旅行袋

說明書

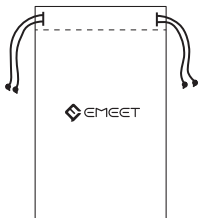

# 安裝攝影機

## 1、安裝在顯示器/筆記型電腦上

將攝影機以所需的位置或角度安裝在顯示器或筆記型電腦上，並確保貼合固定。

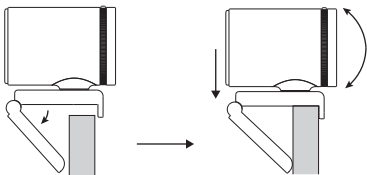

## 2、安裝在三腳架上

透過攝影機底座1/4吋三腳架螺紋安裝在三腳架上。

\*三腳架需另購

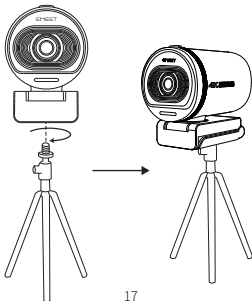

## 使用隱私蓋

1、關閉隱私蓋：按住鏡頭上方凸起部分，旋轉隱私蓋開關關閉隱私蓋。

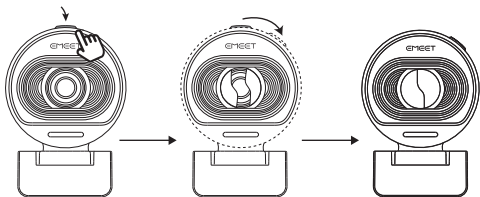

2、開啟隱私蓋：按住鏡頭上方凸起部分，旋轉隱私蓋開關開啟隱私蓋。

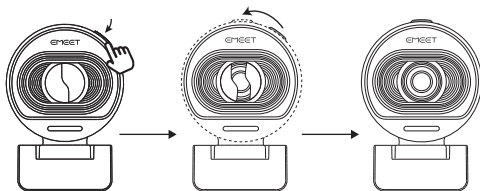

## 連接到電腦

將USB埠口一端接入攝影機，另一端接入電腦。

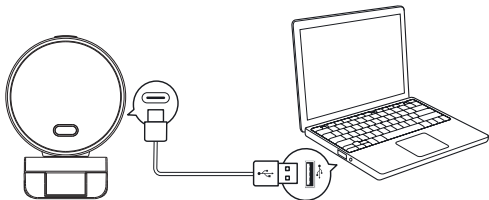

## 使用攝影機

開啟視訊通話軟體(如Zoom、Skype)，當軟體使用攝影機時，LED指示燈將亮起，表示攝影機正在運作。

指示燈如未亮起，請開啟視訊通話軟體(如Zoom、Skype)的【設定】-【視訊】-【攝影機】，選擇eMeet攝影機。

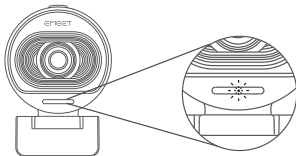

## 使用麥克風

開啟視訊通話軟體(如Zoom、Skype)的【設定】-【音訊】-【麥克風】，選擇eMeet麥克風。

## 使用eMeetLink

1、使用eMeetLinK，請先在 [www.emmeet.com/eMeetLink](http://www.emmeet.com/eMeetLink) 下載eMeet-Link。

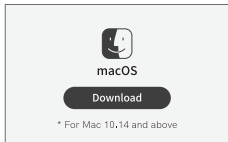
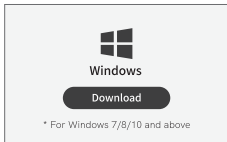

2、自訂想要的圖像效果，在【濾鏡】選擇【自訂】調整圖像參數，點擊維持即可。

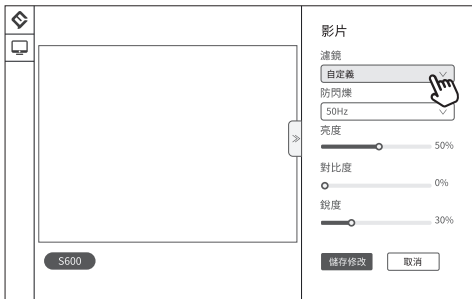

3、解決圖像閃爍問題。調整電力線頻率(Hz)，不同國家或地區電力線頻率不同，常見電力線頻率為50Hz和60Hz，圖像如有閃爍，可在eMeetLink切換50Hz/60Hz，以解決圖像閃爍問題。

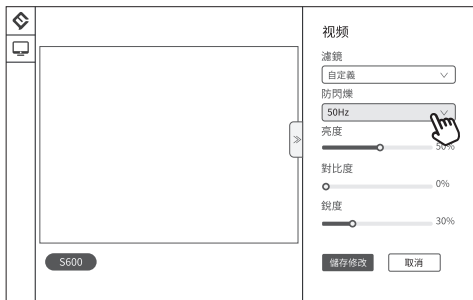

4、如欲深入瞭解其他功能，請下載eMeetLink。

www.emeeet.com如欲深入了解更多內容，請造訪該網址

版權所有©壹秘科技。本手冊所含資訊如有變更，請於www.emeeet.com查閱最新版本。

# 概览

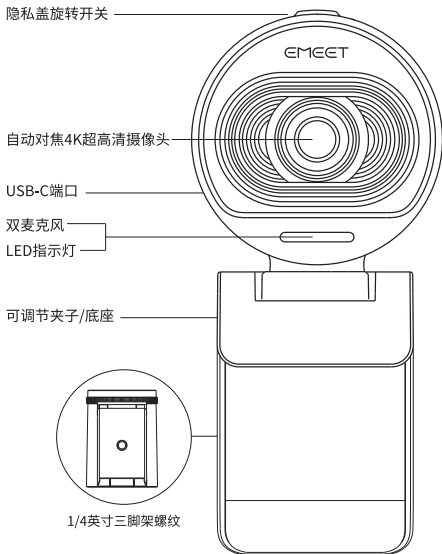



# 装箱清单

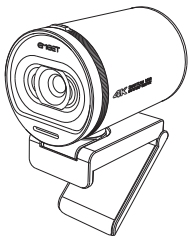

摄像头



USB线

旅行袋

说明书

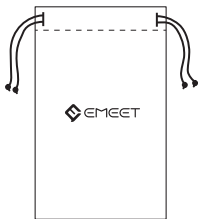

# 安装摄像头

## 1、安装在显示器/笔记本电脑上

将摄像头以所需的位置或角度安装在显示器或笔记本电脑上,并确保贴合固定。

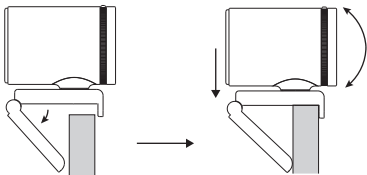

## 2、安装在三脚架上

通过摄像头底座1/4英寸三脚架螺纹安装在三脚架上。

\*三脚架需另购

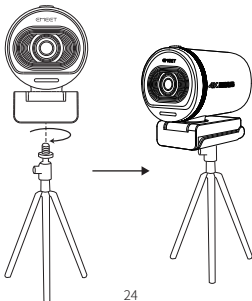

## 使用隐私盖

1、关闭隐私盖: 按住镜头上方凸起部分, 旋转隐私盖开关关闭隐私盖。

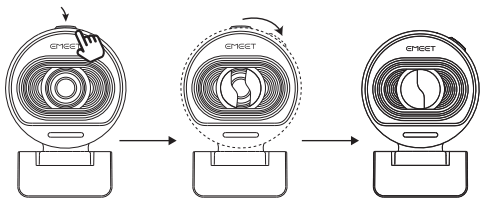

2、打开隐私盖: 按住镜头上方凸起部分, 旋转隐私盖开关打开隐私盖。

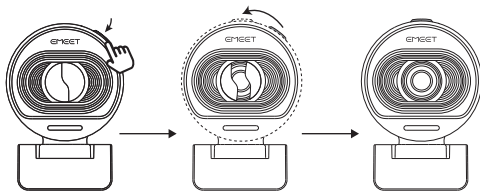

## 连接到电脑

将USB端口一端接入摄像头,另一端接入电脑。

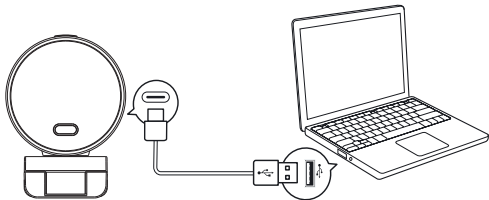

## 使用摄像头

打开视频通话软件(如Zoom、Skype),当软件使用摄像头时,LED指示灯将亮起,表示摄像头正在工作。

如果指示灯未亮起,请打开视频通话软件(如Zoom、Skype)的【设置】-【视频】-【摄像头】,选择eMeet摄像头。

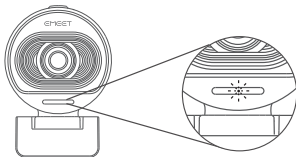

## 使用麦克风

打开视频通话软件(如Zoom、Skype)的【设置】-【音频】-【麦克风】,选择eMeet麦克风。

## 使用eMeetLink

1、使用eMeetLink, 请先在 [www.emmeet.com/eMeetLink](http://www.emmeet.com/eMeetLink) 下载eMeet-Link。

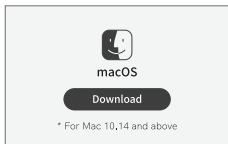
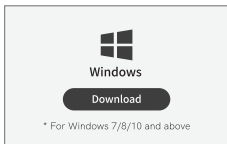

2、自定义想要的图像效果, 在【滤镜】选择【自定义】调整图像参数, 点击保持即可。

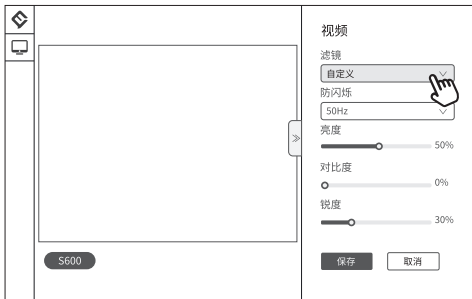

3、解决图像闪烁问题。调整电力线频率 (Hz)，不同国家或地区电力线频率不同，常见电力线频率为50Hz和60Hz，若图像闪烁，可以在eMeetLink切换50Hz/60Hz，解决图像闪烁问题。

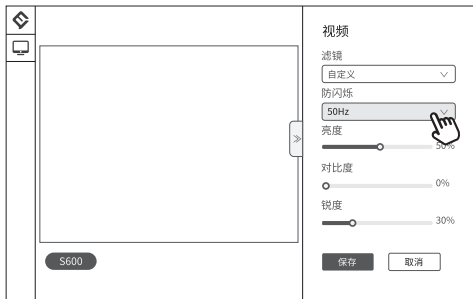

4、了解其他更多功能，请下载eMeetLink。

www.emeet.com若要了解更多，请访问该网址。

版权所有©壹秘科技。本手册中包含的信息如有更改，请在www.emeet.com查阅最新版。