



# EMEET MEETING CAPSULE

ONE-STOP SOLUTION FOR HYBRID MEETING



User Manual/使用说明书

English/日本語/Deutsch/Italiano/Español/Français/繁体中文/简体中文

## CONTENTS

English.....	01
日本語.....	07
Deutsch.....	13
Italiano.....	19
Español.....	25
Français.....	31
繁體中文.....	37
简体中文.....	43

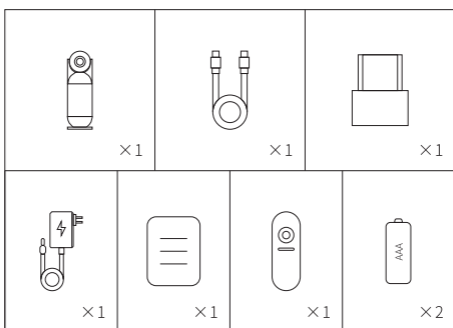

## Product Description

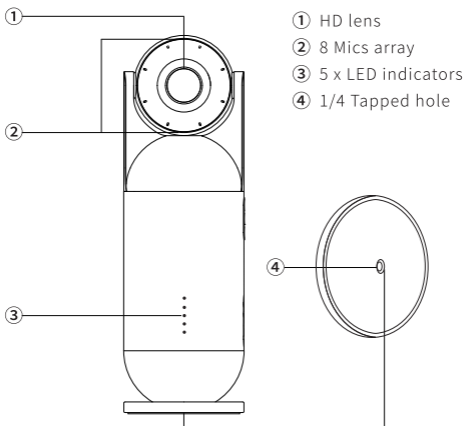

## Buttons

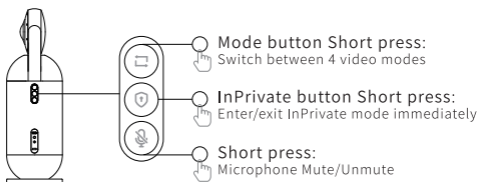
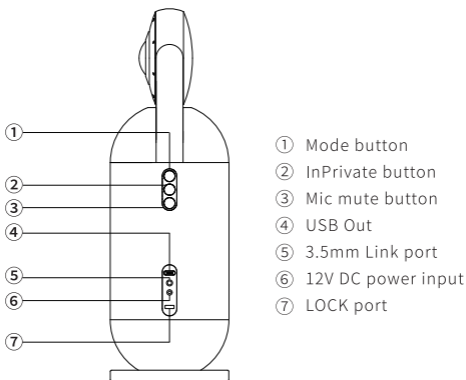

## Fast connection

1. Connect the host to the power adapter. The host will automatically start after it is energized.

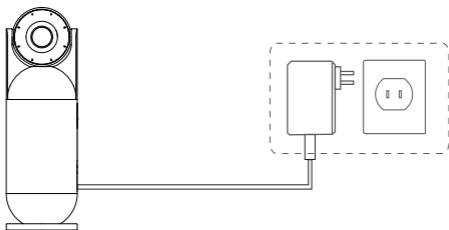

2. Connect the USB cable to the computer and the host (USB Out).

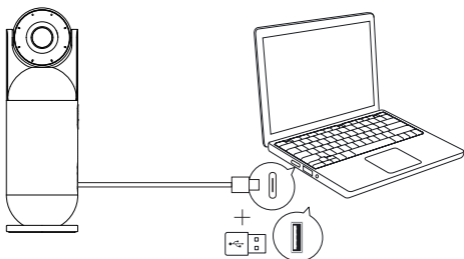

3. When you use this product for the first time, you can select the microphone, speaker and webcam named EMEET Meeting Capsule from the video conferencing software, without having to install any drivers.

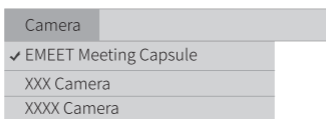

4. After the meeting, the host can enter the InPrivate mode and standby state.

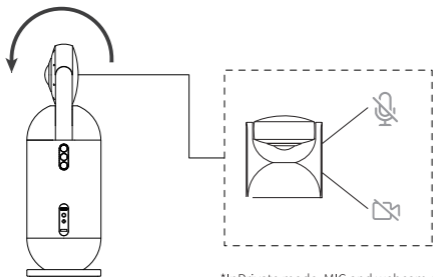

\*InPrivate mode: MIC and webcam off

## Indicators

Startup	5 indicators on from bottom to top	⋮
Full working status	5 indicators on, steady blue	⋮
InPrivate status	5 indicators on, steady red	⋮
MIC Mute	5 indicators on, steady red	⋮
Volume change	flashing blue	☀

## Functions of remote control

### 1. Introduction

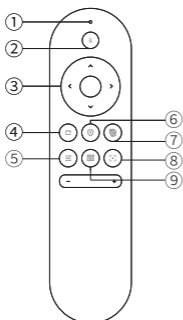

- ① Indicators
- ② MIC mute button
- ③ Up, down, left, right
- ④ Mode button
- ⑤ Sensitivity adjusting button
- ⑥ InPrivate button
- ⑦ Camera on/off button
- ⑧ Zoom button
- ⑨ Close the Panorama frame button

## 2. Remote control pairing

**Remote Control has completed the bluetooth pairing before shipment, no need to pair again.** Repairing process: Long press the Zoom and Microphone Mute buttons of Remote Control at the same time, LED indicators on the top of Remote Control turns to flash red and blue alternately, meaning it is ready for automatic bluetooth pairing. And the pairing is succeeded once LED indicator stops flashing.

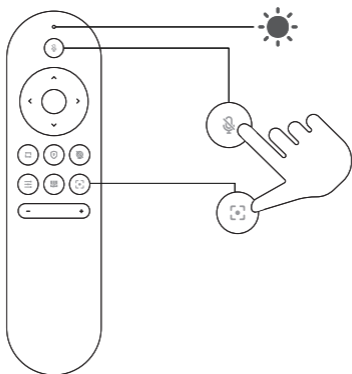

### Note:

- During remote control pairing, turn off the non-target device if there are multiple hosts.
- After being paired with the host, the remote-control indicator will be off and the host will generate a prompt sound.
- The remote control will be disconnected when the host enters sleep mode.
- The remote control requires two AAA batteries.
- If the remote control does not work properly, replace both batteries with new ones. Don't use a new battery together with an original one.

## Screen adjustment

1. Screen adjustment takes effect only after zooming in Classic mode.

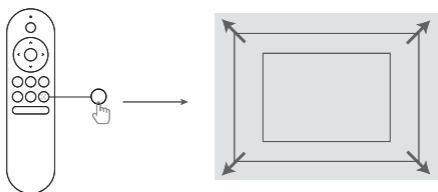

After zooming, the direction buttons can adjust the display position

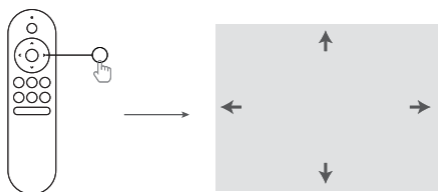

2. In Speech mode, you can press the left and right buttons to adjust the display position.

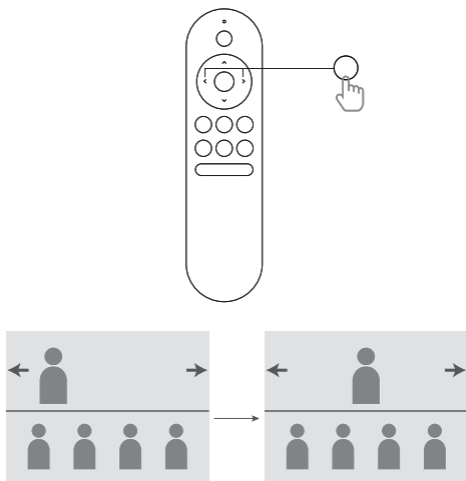

## Precautions

- Please read these instructions before using and operating the device. Please pay attention to all warnings.
- Do not use this device in a dusty, wet or dirty place. Otherwise, a circuit failure may be caused.
- Do not use this device near heat sources such as radiators, electric heaters, and furnaces.
- Do not disassemble the device or modify accessories without permission. All repair works should be carried out by qualified personnel. When the device is damaged in any form, professional repair is required.
- This product is not a toy, and you are solely responsible for compliance with all local laws, regulations and restrictions.
- Do not use EMEET Meeting Capsule for unauthorized surveillance, surreptitious filming, or in any manner that violates personal privacy regulations. Under general circumstances, it is strictly forbidden to use the webcam for these purposes. The operator could bear heavy responsibilities and face criminal prosecution.

## Security Statement

Warning: For safety reasons, EMEET Meeting Capsule should only be used with genuine EMEET accessories that are included or purchased separately. The use of any other parts, accessories or adapters not recommended by EMEET may result in fire, electric shock, personal injury, or death. Damages caused by the use of unauthorized accessories are not covered by the warranty.

For more detailed instructions, please visit the following URL:



<https://emeet.com/pages/meeting-capsule-faq>



## 製品の紹介

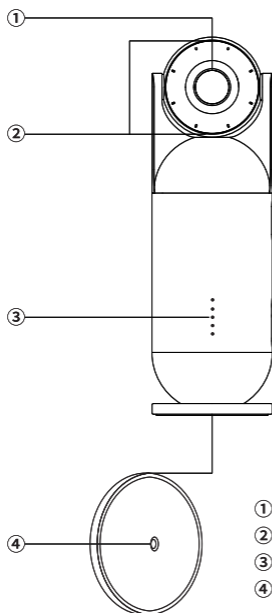

- ① HDレンズ
- ② 8xマイクロフォンアレイ
- ③ 5xLEDインジケータ
- ④ 三脚固定ネジ穴

## 各部の名称

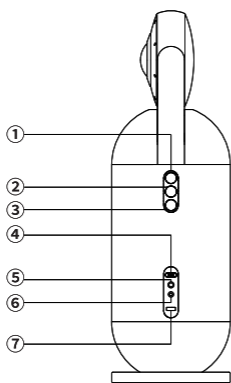

- ① モードボタン
- ② プライバシーボタン
- ③ ミュートボタン
- ④ USB Outポート
- ⑤ 3.5mmカスケードポート
- ⑥ 12V DC 電源入力
- ⑦ ロックポート

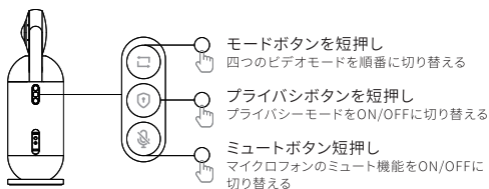

## クイックスタート

1.ACアダプターを本体に接続し、電源を入れると、本体が自動的に起動されます。

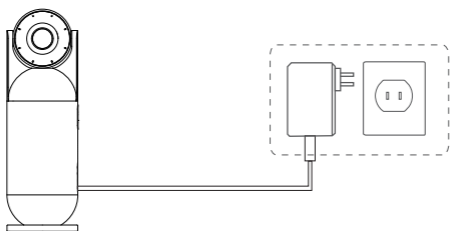

2.USBケーブルでパソコンと本体 (USB Outポート) を接続します。

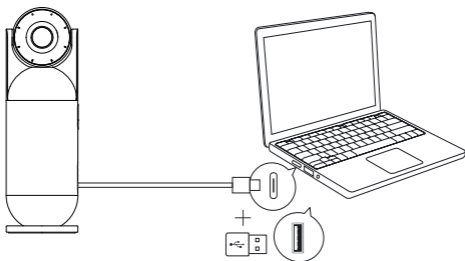

3.本製品はドライバーをインストールする必要がありません。初回使用時、会議ソフトウェアから使用するマイク/スピーカー/カメラを「EMEET Meeting Capsule」に選択してください。

Camera	
✓ EMEET Meeting Capsule	
XXX Camera	
XXXX Camera	

4.会議終了後、本体をプライバシーモードにしてください。

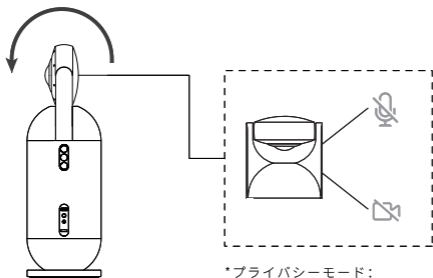

\*プライバシーモード：  
マイクとカメラをオフにします

## インジケータ

パワーオン	五つのインジケータが下から上に点灯する	⋮
フル稼働状態	五つのインジケータが常時青色点灯する	⋮
プライバシーモード	五つのインジケータが常時赤色点灯する	⋮
マイクがオフにする	五つのインジケータが常時赤色点灯する	⋮
音量調整	インジケータが青色点滅する	☀

## リモコンの機能説明

### 1. 紹介

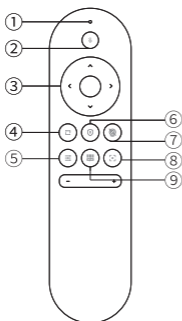

- ① インジケータ
- ② MICミュートボタン
- ③ 上下左右移動ボタン
- ④ モードボタン
- ⑤ 感度調整ボタン
- ⑥ プライバシーボタン
- ⑦ カメラオン/オフボタン
- ⑧ ズームボタン
- ⑨ パノラマ画面オフボタン

## 2. リモコンペアリング

**出荷する時、リモコンは本体とペアリング済で、再度ペアリングする必要がありません。**

ペアリングする必要がある場合は、リモコンのズームボタンとMICミュートボタンを同時に長押しすると、インジケータが青色と赤色で点滅し、ペアリングモードに入ります。点滅が終了後、ペアリングが自動的に完了します。

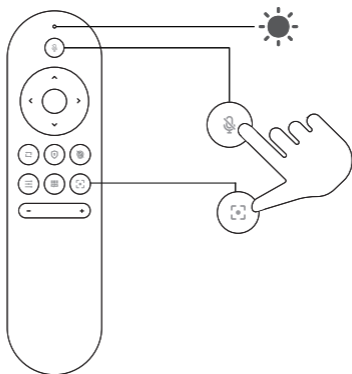

### 注意:

- 複数の本体がある場合でのリモコンペアリングが必要な場合は、対象外のデバイスをパワーオフにしてください。
- 本体とペアリング完了後、リモコンのインジケータが消灯し、本体から通知音があります。
- 本体はスリープに入ると、リモコンとの接続が自動的に切断されます。
- リモコンは単4電池が2本必要です。
- リモコンの反応が鈍くなった場合、早めに電池交換をしてください。新しい電池と中古電池を混在し使用をしないでください。

## 画面調整

1. クラシックモードでズームボタンを押してから画面調整が可能となります。

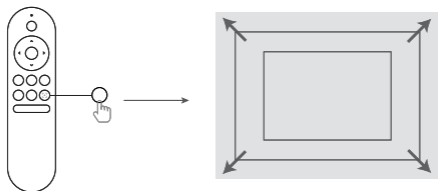

ズームボタンを押してから、上下左右ボタンで表示画面を調整することができます。



2. スピーチモードで左右ボタンで表示画面を調整することができます。

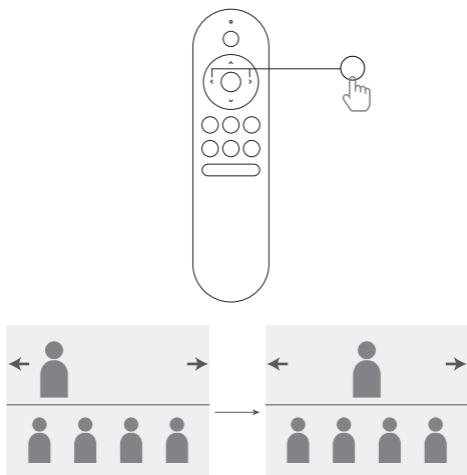

## 注意事項について

- ご使用の前に、下記の注意事項をよくお読みの上、正しくお使いください。
- 湿気やほこりの多い場所や汚い場所での使用、保管はしないでください。電子回路故障の原因となります。
- ラジエーターや電気ヒーターやコンロなどあらゆる熱源になる場所での使用、保管はしないでください。火災、やけど、感電などの原因となります。
- 製品の分解や改造などをしないでください。火災、やけど、感電などの原因となります。製品に不具合がありましたら、弊社のサポートセンターにご連絡してください。
- 本製品は玩具ではありません。自己責任で現地の法律、条例、使用制限などに従ってご使用してください。
- 許可なしの監視、盗撮又は個人情報保護法に違反するあらゆる目的で使用しないでください。通常、このような目的でカメラを使用することは厳重に禁止されます。それに、刑事罰の対象となる可能性があります。

## 免責事項について

安全使用のため、必ずEMEET Meeting Capsuleの付属品又は別途「EMEET」ブランドの純正アクセサリを購入し、ご使用してください。当社が指定でないあらゆる周辺機器を組み合わせ使用した場合、火災や感電や人身事故の原因となる可能性があります。当社が指定でない周辺機器の使用による損害に関して、保証対象外で、当社は一切責任を負いません。

詳細な手順については、次のURLサイトにアクセスしてください。



<https://emeet.com/pages/meeting-capsule-faq>

## Produktvorstellung

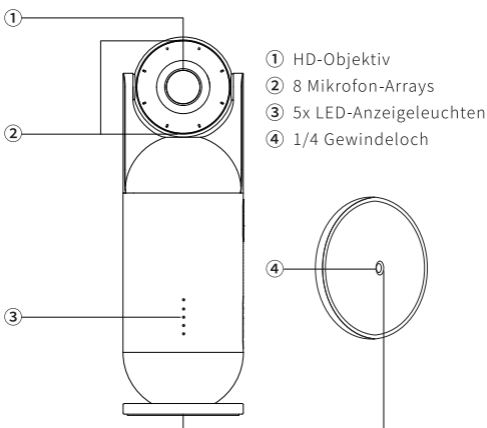

## Tastenübersicht

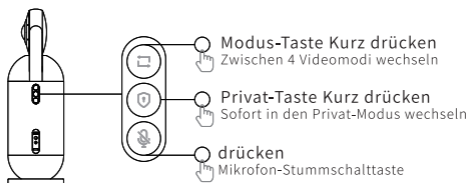
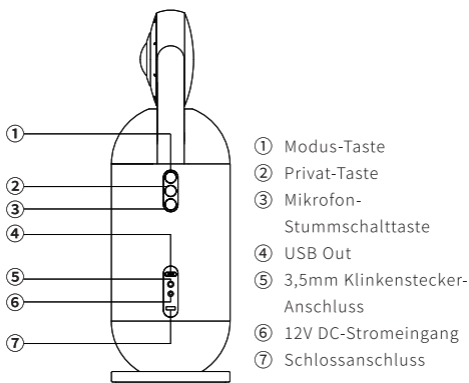

## Schnelles Anschließen

1. Verbinden Sie den Host mit dem Netzteil. Der Host schaltet sich automatisch ein, nachdem er an die Stromquelle angeschlossen wurde.

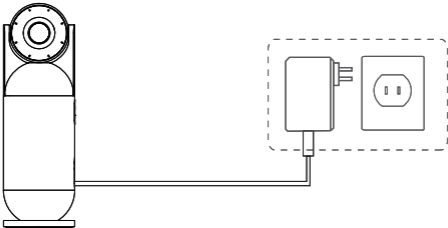

2. Verbinden Sie das USB-Kabel mit dem Computer und dem Host (USB Out).

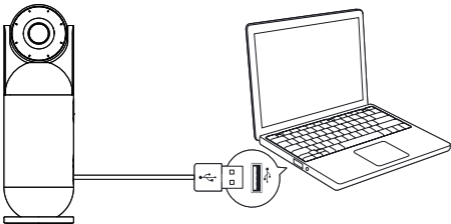

3. Dieses Produkt kann ohne Treiberinstallation verwendet werden. Bei der erstmaligen Verwendung können Sie das Mikrofon, den Lautsprecher und die Webcam mit dem Namen „EMEET Meeting Capsule“ aus der ausgewählten Videokonferenzsoftware auswählen.

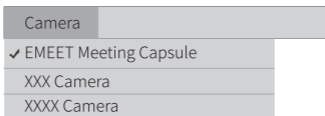



4. Nach dem Meeting kann der Host in den Datenschutz- und Standby-Modus wechseln.

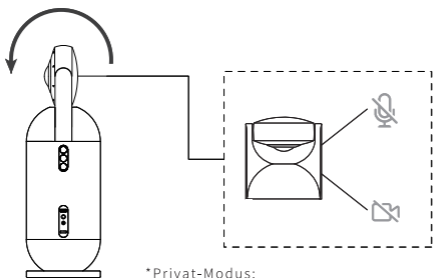

\*Privat-Modus:  
Mikrofon und Webcam sind ausgeschaltet

## Anzeigeleuchten

Starten	5 Lichter leuchten von unten nach oben	⋮
Voller Betriebsstatus	5 Lichter leuchten konstant in Blau	⋮
Privat-Status	5 Lichter leuchten konstant in Rot	⋮
Mikrofon aus	5 Lichter leuchten konstant in Rot	⋮
Lautstärkeänderung	Blaues Blinken	☀

## Funktionen der Fernbedienung

### 1. Vorstellung

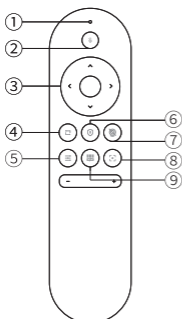

- ① Anzeigeleuchten
- ② Mikrofon-Stummschalttaste
- ③ Oben, unten, links, rechts
- ④ Modus-Taste
- ⑤ Empfindlichkeitseinstellung-Taste
- ⑥ Privat-Taste
- ⑦ Kamera Ein/Aus-Taste
- ⑧ Zoom-Taste
- ⑨ Schließen Sie die Panoramarahmen-Taste

## 2. Fernbedienung koppeln

**Die Fernbedienung wurde bereits vor Auslieferung mit dem Host gekoppelt.**es ist also nicht erforderlich, es erneut zu koppeln;Drücken Sie gleichzeitig lange auf die Zoom-Taste der Fernbedienung und die Mikrofon- Stummschalttaste, bis die Anzeigeleuchten in Rot und Blau blinken, um somit in den Kopplungsmodus zu gelangen.Nachdem es rot und blau blinkt, wird die Kopplung automatisch abgeschlossen.

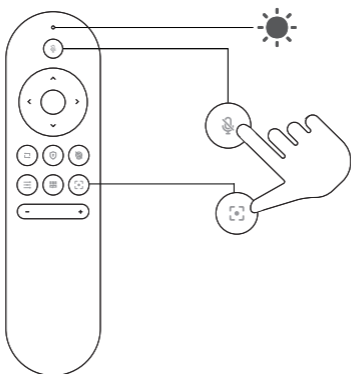

### Bitte beachten:

- Schalten Sie beim Koppeln der Fernbedienung bitte die Nicht-Zielgeräte aus, wenn mehrere Hosts vorhanden sind.
- Nach der Kopplung mit dem Host erlischt die Anzeige der Fernbedienung und der Host gibt einen Signalton ab.
- Die Fernbedienung wird getrennt, wenn der Host in den Schlafmodus wechselt.
- Die Fernbedienung benötigt zwei AAA-Batterien.
- Wenn die Fernbedienung nicht richtig funktioniert, ersetzen Sie bitte rechtzeitig beide Batterien durch neue. Verwenden Sie neue Batterien nicht zusammen mit alten Batterien.

## Die Bildschirmanpassung

1. Die Bildschirmanpassung wird erst nach dem Zoomen im Weitwinkelmodus wirksam.

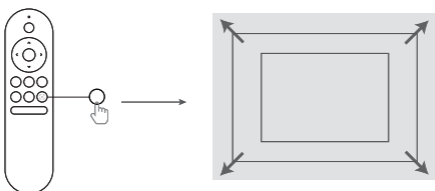

Nach dem Zoomen können die Richtungstasten die Anzeigeposition anpassen

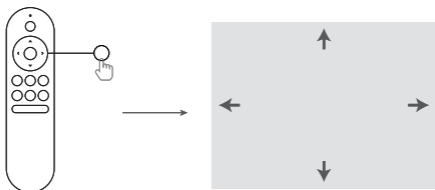

2. Im Host-Modus können Sie durch Drücken der linken und rechten Tasten die Anzeigeposition anpassen.

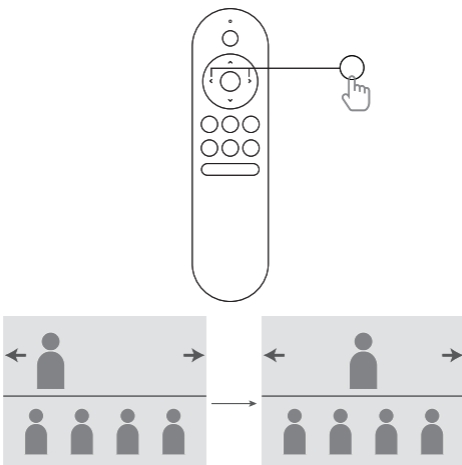

## Vorsichtshinweise

- Bitte lesen Sie diese Anleitung, bevor Sie das Gerät verwenden und in Betrieb nehmen. Bitte beachten Sie alle Warnungen.
- Verwenden Sie das Gerät nicht an staubigen, feuchten oder schmutzigen Orten, um Stromkreisfehler im Inneren des Geräts zu vermeiden.
- Verwenden Sie dieses Gerät nicht in der Nähe von Wärmequellen wie Heizkörpern, Elektroheizungen, Öfen und anderen wärmeerzeugenden Geräten.
- Demontieren Sie das Gerät nicht und modifizieren Sie die Zubehörteile nicht ohne Erlaubnis. Alle Reparaturarbeiten sollten von qualifiziertem Personal durchgeführt werden. Wenn das Gerät in irgendeiner Form beschädigt ist, ist eine professionelle Reparatur erforderlich.
- Dieses Produkt ist kein Spielzeug, und Sie sind allein für die Einhaltung aller lokalen Gesetze, Vorschriften und Beschränkungen verantwortlich.
- Bitte verwenden Sie EMEET Meeting Capsule nicht für unbefugte Überwachungen, heimliche Aufnahmen oder auf eine Weise, die gegen die Vorschriften zum Schutz der Privatsphäre verstößt. Unter normalen Umständen ist eine Nutzung der Webcam zu diesen Zwecken strengstens untersagt und kann dazu führen, dass die bedienende Person schwere Verantwortung tragen muss und strafrechtlich verfolgt wird.

## Sicherheitserklärung

Warnung: Aus Sicherheitsgründen sollte die EMEET Meeting Capsule nur mit Original EMEET Zubehör verwendet werden, das im Lieferumfang enthalten oder separat erhältlich ist. Die Verwendung anderer Teile, Zubehörteile oder Adapter, die nicht von EMEET empfohlen werden, kann zu Bränden, Stromschlägen, Verletzungen oder zum Tod führen. Schäden, die durch die Verwendung von nicht autorisiertem Zubehör verursacht werden, fallen nicht unter die Garantie.

Ausführlichere Anweisungen finden Sie auf der folgenden URL:



<https://emeet.com/pages/meeting-capsule-faq>

## Presentazione dei prodotti

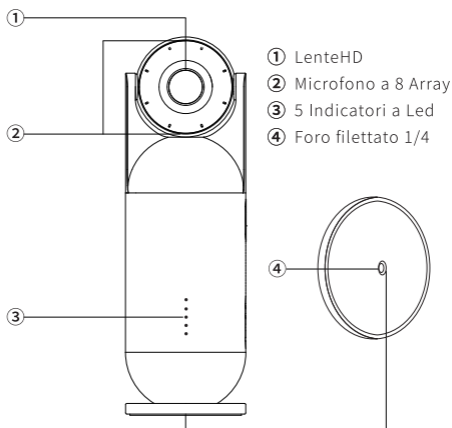

## Presentazione dei tasti

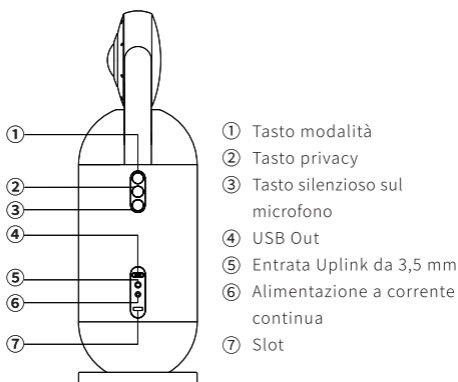

## Collegamenti rapidi

1. Collegare il dispositivo principale all' adattatore di alimentazione, una volta alimentato, il dispositivo si avvierà automaticamente;

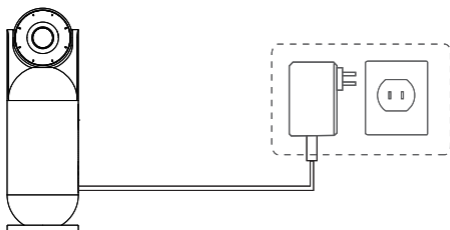

2. Servirsi del cavo USB, per collegare il computer al dispositivo principale (USB Out):

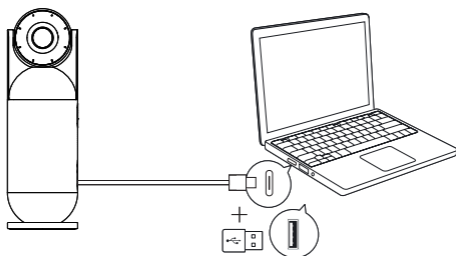

3. Il prodotto non necessita di driver aggiuntivi, al primo utilizzo sarà già possibile selezionare il microfono, gli speaker e la webcam dal nome 'EMEET Meeting Capsule' all' interno del proprio software per videoconferenze.

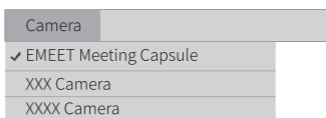

4. Alla fine della videoconferenza sarà possibile entrare in modalità privacy sul dispositivo principale, e metterlo in stand-by.

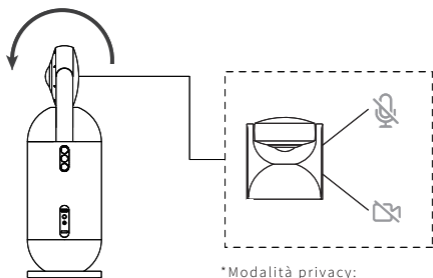

\*Modalità privacy:  
Microfono e Webcam verranno disattivati.

## Indicatori

Avvio	5 indicatori di colore si illumineranno dal basso verso l'alto	• • • • •
Stato di funzionamento completo	5 indicatori di colore blu a luce fissa	• • • • •
Stato di privacy	5 indicatori di colore rosso a luce fissa	• • • • •
Disattivazione microfono	5 indicatori di colore rosso a luce fissa	• • • • •
Regolazione volume	Luce di colore blu lampeggiante	☀

## Spiegazioni delle funzionalità del telecomando

### 1. Presentazione

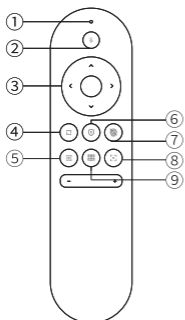

- ① Indicatori
- ② Tasto silenzioso sul microfono
- ③ In alto, in basso, a sinistra, a destra
- ④ Tasto modalità
- ⑤ Regolazione della sensibilità
- ⑥ Tasto privacy
- ⑦ spegnimento della webcam
- ⑧ Tasto di cambio focus
- ⑨ Chiudi la cornice panoramica

## 2. Abbinamento telecomando

**Il telecomando è già abbinato al dispositivo principale al momento dell' uscita dalla fabbrica,** quindi non è necessario associarlo nuovamente; Tenendo premuto il Tasto di cambio focus + il tasto silenzioso sul microfono, una luce rossa e blu lampeggerà sugli indicatori, e pertanto sarà possibile entrare nella modalità di abbinamento; Dopo che lampeggia in rosso e blu, l'associazione verrà completata automaticamente.

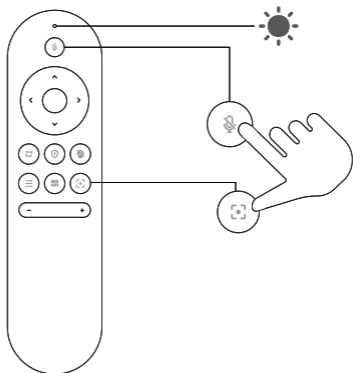

### **Avvertenze:**

- In presenza di molteplici dispositivi principali, disattivare i dispositivi che non si vuole abbinare con un telecomando;
- Dopo l' abbinamento con il dispositivo principale, gli indicatori del telecomando si spegneranno, e il dispositivo principale emetterà un suono di avvertenza;
- Quando il dispositivo principale entra in modalità di sospensione, il telecomando interromperà il collegamento;
- Il telecomando deve essere abbinato a 2 batterie di tipo AAA;
- Se il telecomando non risponde subito ai comandi, sostituire le batterie, evitando assolutamente di utilizzarne congiuntamente di nuove e di vecchie;
- Se il telecomando non risponde subito ai comandi, sostituire le batterie, evitando assolutamente di utilizzarne congiuntamente di nuove e di vecchie;



## Affinché la regolazione dell' immagine

1. Affinché la regolazione dell' immagine abbia valenza;

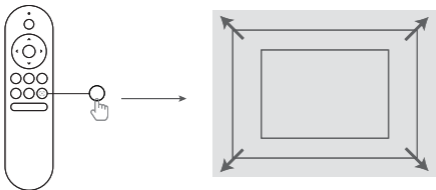

Dopo lo zoom, i pulsanti di direzione possono regolare la posizione di visualizzazione



2. In modalità conduttore, i tasti destro e sinistro possono regolare le posizioni mostrate;

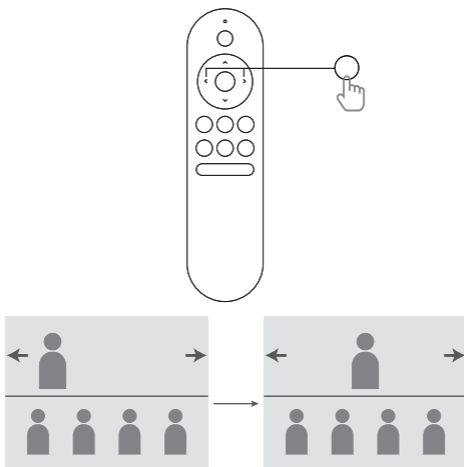

## Avvertenze

- Prima di utilizzare il dispositivo, si prega di leggere le presenti informazioni; e fare attenzione alle molteplici avvertenze;
- È vietato utilizzare il dispositivo in aree polverose, umide o sporche, per evitare malfunzionamenti nei circuiti elettrici interni del dispositivo.
- È vietato posizionare il presente dispositivo in prossimità di dissipatori di calore, stufe elettriche, forni o altre apparecchiature calde o fonti di calore;
- È vietato disassemblare il dispositivo o modificarne le parti; si prega di richiedere l'assistenza di personale tecnico qualificato alla manutenzione e alla riparazione. La manutenzione deve essere effettuata da personale esperto, a prescindere dalla natura del danno.
- Il presente dispositivo non è un giocattolo, pertanto l'utente si impegna a rispettare le leggi e normative vigenti del luogo in cui il dispositivo viene utilizzato.
- Non utilizzare EMEET Meeting Capsule per monitorare persone o ambienti senza esserne stati autorizzati, scattare fotografie di nascosto oppure effettuare qualsiasi azione che violi la privacy di terzi. In condizioni normali, è severamente vietato utilizzare la webcam per i suddetti scopi, e inoltre l'operatore potrebbe ritrovarsi a dover rispondere penalmente delle sue azioni.

## Dichiarazione di sicurezza

Avvertenza: Per ragioni di sicurezza, EMEET Meeting Capsule può utilizzare soltanto le parti EMEET autentiche, disponibili in dotazione o acquistabili separatamente. Se vengono utilizzati prodotti, componenti o adattatori non raccomandati da EMEET, potrebbero verificarsi incendi, scosse elettriche o danni fisici. I danni causati dall'utilizzo di parti non autorizzate non sono coperti dalla garanzia.

Per istruzioni più dettagliate, visitare il seguente sito URL:



<https://emeet.com/pages/meeting-capsule-faq>

## Descripción del producto

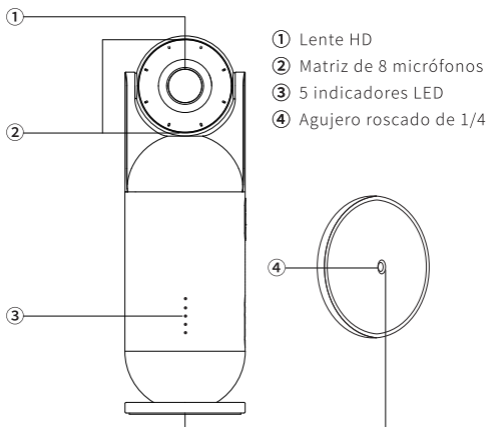

## Botones

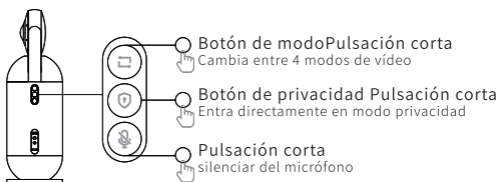
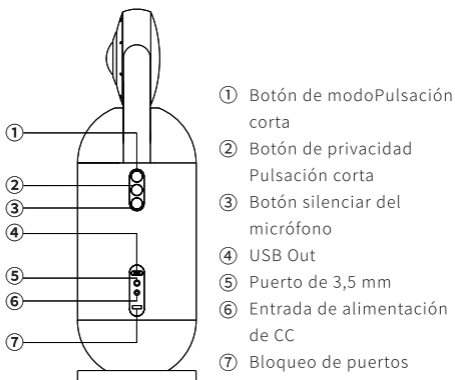

## Conexión rápida

1. Conecte el host al adaptador de corriente. El host se pondrá en marcha automáticamente una vez que empiece a recibir alimentación.

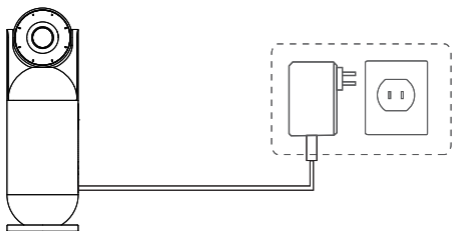

2. Conecte el cable USB al ordenador y al host (USB Out).

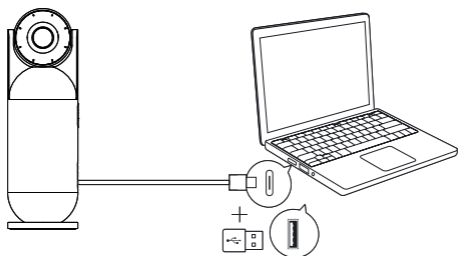

3. La primera vez que utilice este producto, podrá seleccionar el micrófono, el altavoz y la cámara web denominados EMEET Meeting Capsule desde el software de videoconferencia, sin necesidad de instalar ningún controlador.

Camera	
✓ EMEET Meeting Capsule	
XXX Camera	
XXXX Camera	

4. Después de la reunión, el host puede entrar en modo de privacidad y en estado de espera.

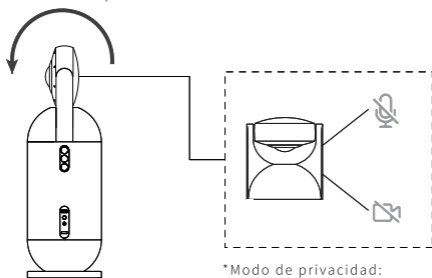

\* Modo de privacidad:  
micrófono y cámara web  
desactivados

## Indicadores

Inicio	5 indicadores encendidos de abajo a arriba	• • • • •
Estado completamente operativo	5 indicadores encendidos, en azul fijo	• • • • •
Estado de privacidad	5 indicadores encendidos, en rojo fijo	• • • • •
Micrófono desactivado	5 indicadores encendidos, en rojo fijo	• • • • •
Ajuste de volumen	azul intermitente	☀

## Funciones del mando a distancia

### 1. Introducción



## 2. Emparejamiento del mando a distancia

**El mando a distancia se ha emparejado con el host antes de su distribución.** por lo que no es necesario volver a emparejarlo; Al

pulsar de forma prolongada el botón de zoom del mando a distancia y el botón silenciar del micrófono, el indicador parpadea en rojo y azul, lo que indica que está en modo de emparejamiento. Después de que parpadee en rojo y azul, el emparejamiento se completará automáticamente.

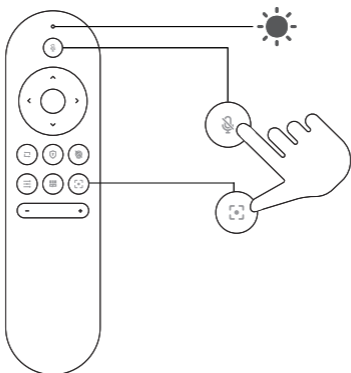

### **Nota:**

- Si hay varios hosts, apague el dispositivo que no es el objetivo durante el emparejamiento del control remoto.
- Una vez emparejado con el host, el indicador del mando a distancia se apagará y el host emitirá un sonido de aviso.
- El mando a distancia se desconectará cuando el host entre en modo de suspensión.
- El mando a distancia necesita dos pilas AAA.
- Si el mando a distancia no funciona correctamente, sustituya las dos pilas por otras nuevas. No utilice una pila nueva junto con una de las originales.

## Los ajustes de la pantalla

1. Los ajustes de la pantalla solo se aplican después de utilizar el zoom en el modo de gran angular.

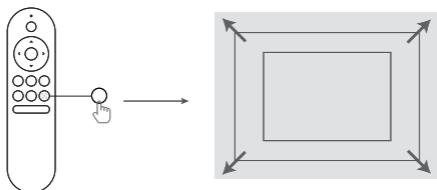

Después de hacer zoom, los botones de dirección pueden ajustar la posición de la pantalla.

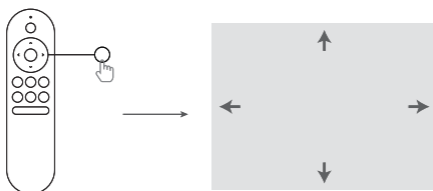

2. En el modo presentador, puede pulsar los botones izquierdo y derecho para ajustar la posición de la pantalla.

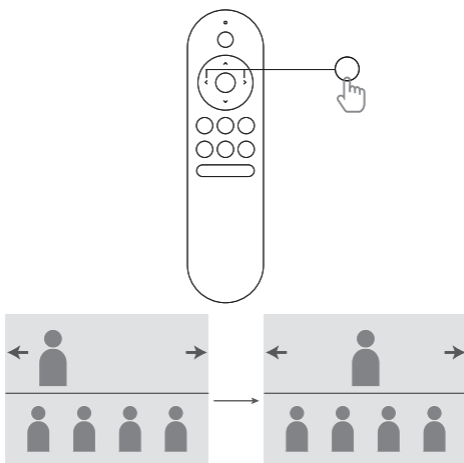

## Precauciones

- Lea estas instrucciones antes de usar y operar el dispositivo. Preste atención a todas las advertencias.
- No utilice este dispositivo en un lugar polvoriento, húmedo o sucio. De lo contrario, puede producirse un fallo en el circuito.
- No utilice este dispositivo cerca de fuentes de calor como radiadores, calentadores eléctricos y hornos.
- No desmonte el dispositivo ni modifique los accesorios sin autorización. Todas las reparaciones deben ser realizadas por personal cualificado. En caso de que el dispositivo sufra algún tipo de daño, es necesario que lo repare un profesional.
- Este producto no es un juguete, y el usuario es el único responsable del cumplimiento de todas las leyes, normativas y restricciones locales.
- No utilice EMEET Meeting Capsule para la vigilancia no autorizada, la grabación clandestina o para infringir las normas de privacidad personal. Como norma general, está estrictamente prohibido utilizar la cámara web para estos fines. El operador podría enfrentarse a graves consecuencias y ser procesado penalmente.

## Declaración de seguridad

Advertencia: Por razones de seguridad, EMEET Meeting Capsule debe utilizarse únicamente con los accesorios originales de EMEET que se incluyen o se adquieren por separado. El uso de cualquier otra pieza, accesorio o adaptador no recomendado por EMEET puede provocar un incendio, una descarga eléctrica, lesiones personales o la muerte. Los daños causados por el uso de accesorios no autorizados no están cubiertos por la garantía.

Para obtener instrucciones más detalladas,  
visite el siguiente sitio URL:



<https://emeet.com/pages/meeting-capsule-faq>



## Description du produit

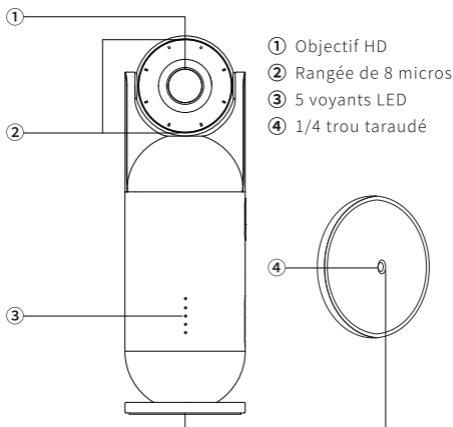

## Boutons

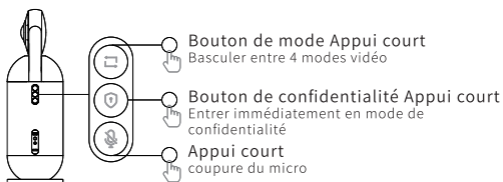
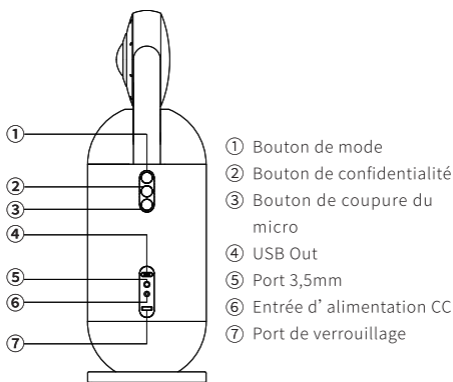

## Connexion rapide

1. Connectez l' hôte à l' adaptateur secteur. L' hôte démarrera automatiquement après sa mise sous tension.

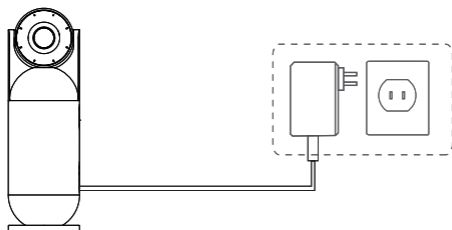

2. Connectez l'ordinateur et l'hôte à l'aide du câble USB (USB Out).

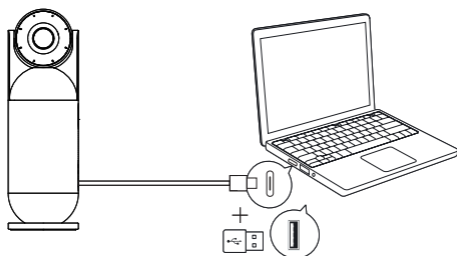

3. Lors de la première utilisation, sélectionnez le microphone, le haut-parleur et la webcam portant le nom EMEET Meeting Capsule dans le logiciel de visioconférence, sans avoir à installer de pilote.

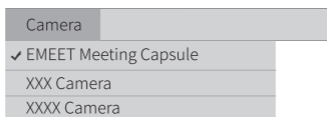

4. Après la réunion, l'hôte peut passer en mode de confidentialité et en état de veille.

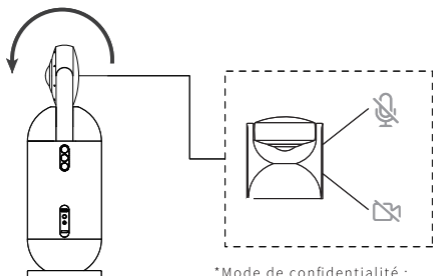

\*Mode de confidentialité :  
Micro et webcam désactivés

## Voyants

Démarrage	5 voyants allumés en de bas en haut	• • • • •
État de fonctionnement	5 voyants allumés en bleu fixe	• • • • •
État de confidentialité	5 voyants allumés en rouge fixe	• • • • •
Micro désactivé	5 voyants allumés en rouge fixe	• • • • •
Changement de volume	clignotant en bleu	☀

## Fonctions de la télécommande

### 1. Présentation

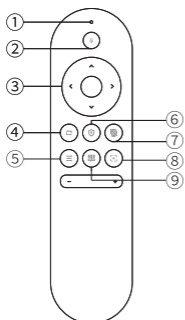

- ① Voyants
- ② Bouton d'alimentation
- ③ Haut, bas, gauche, droite
- ④ Bouton de mode
- ⑤ Bouton de réglage de la sensibilité
- ⑥ Bouton de confidentialité
- ⑦ Bouton d'activation/désactivation de la webcam
- ⑧ Bouton de zoom
- ⑨ Fermez le bouton du cadre panoramique

## 2. Appairage de la télécommande

**La télécommande a été appairée avec l'hôte avant de quitter l'usine.**

il n'est donc pas nécessaire de le coupler à nouveau ; Appuyez longuement à la fois sur le Bouton de zoom le bouton de coupure du microphone sur la télécommande. Lorsque le voyant clignote en rouge et en bleu en alternance, l'hôte est en mode d'appairage. Après qu'il clignote en rouge et bleu, l'appairage sera automatiquement terminé.

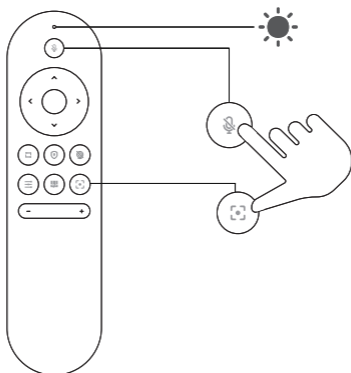

### Remarque:

- Lors de l'appairage de la télécommande, éteignez les appareils non cibles s'il y a plusieurs hôtes ;
- Une fois l'appairage avec l'hôte terminé, le voyant de la télécommande sera éteint et l'hôte émettra une invite sonore ;
- La télécommande sera déconnectée lorsque l'hôte entre en mode veille.
- La télécommande nécessite deux piles AAA.
- Si la télécommande ne fonctionne pas correctement, remplacez les deux piles par des neuves. Ne mélangez pas les piles neuves et anciennes.

## Le réglage de l'image

1. Le réglage de l'image ne prend effet qu'après un zoom en mode grand angle.

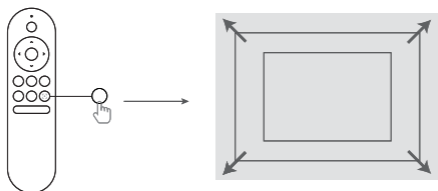

Après le zoom, les boutons de direction peuvent ajuster la position d'affichage

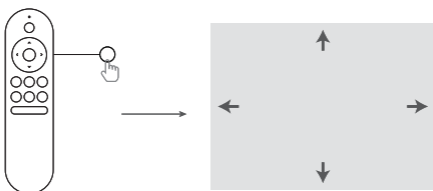

2. En mode présentateur, appuyez sur les boutons gauche et droit pour régler la position d'affichage.

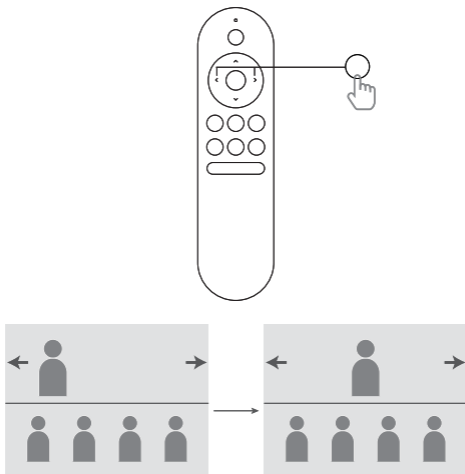

## Précautions

- Veuillez lire ces instructions avant d'utiliser et d'opérer l'appareil. Veuillez prêter attention à tous les avertissements.
- N'utilisez pas cet appareil dans un endroit poussiéreux, humide ou sale. Sinon, une panne de circuit peut se produire.
- N'utilisez pas cet appareil à proximité de sources de chaleur telles que des dissipateurs de chaleur, des réchauffeurs électriques et des fours.
- Ne démontez pas l'appareil ou ne modifiez pas les accessoires sans autorisation. Veuillez confier tous les travaux d'entretien à un personnel qualifié. Quel que soit le type de dommages subis par l'appareil, il doit être réparé par un professionnel.
- Ce produit n'est pas un jouet et vous êtes seul responsable du respect de toutes les lois, réglementations et restrictions locales.
- N'utilisez pas EMEET Meeting Capsule à des fins de surveillance non autorisée, de tournage clandestin ou de toute utilisation qui enfreint les règles de confidentialité. Dans des circonstances générales, il est strictement interdit d'utiliser la webcam à ces fins. Sinon, l'opérateur pourrait porter de lourdes responsabilités et faire face à des poursuites pénales.

## Déclaration de sécurité

Avertissement : pour des raisons de sécurité, EMEET Meeting Capsule ne doit être utilisé qu'avec des accessoires EMEET d'origine qui sont inclus ou achetés séparément. L'utilisation de toute autre pièce, accessoire ou adaptateur non recommandé par EMEET peut entraîner un incendie, un choc électrique, des blessures corporelles ou la mort. Les dommages causés par l'utilisation d'accessoires non autorisés ne sont pas couverts par la garantie.

Pour des instructions plus détaillées, veuillez visiter le site URL:



<https://emeet.com/pages/meeting-capsule-faq>

## 產品介紹

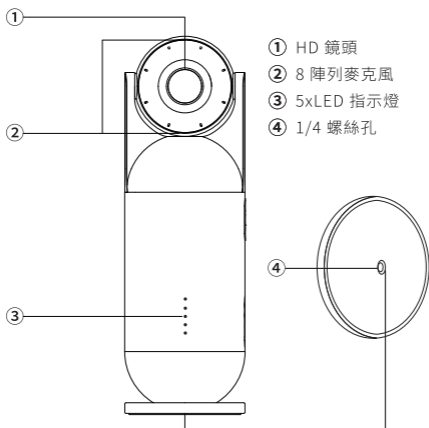

## 按鍵介紹

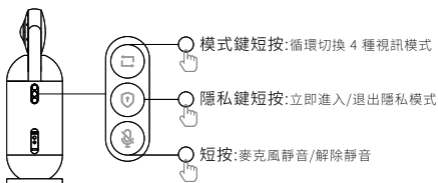
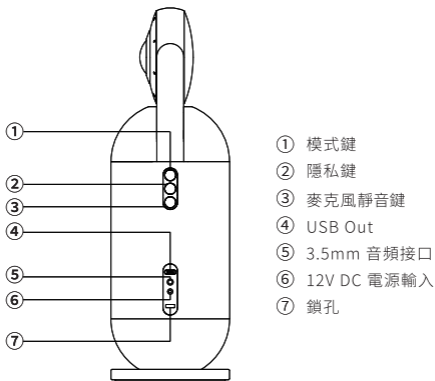

## 快速連接

1. 主機連接電源轉接頭, 接入電源後主機會自動開機;

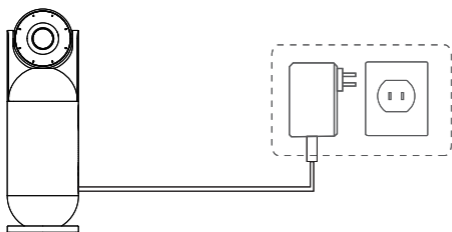

2. USB 線, 連接電腦和主機 (USB Out);

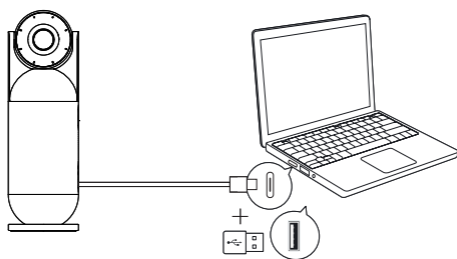

3. 本產品免用驅動程式, 初次使用, 可在所選的視訊會議軟體中選擇名為「EMEET Meeting Capsule」的麥克風、揚聲器與攝像頭;

Camera
✓ EMEET Meeting Capsule
XXX Camera
XXXX Camera



4. 會議完畢可讓主機進入隱私模式;

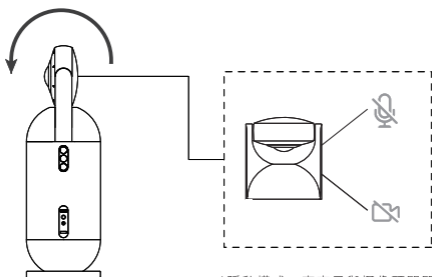

\*隱私模式：麥克風與攝像頭關閉

## 指示灯

開機	五顆燈自下而上點亮	⋮
完全運作狀態	五顆燈藍色恆亮	⋮
隱私狀態	五顆燈紅色恆亮	⋮
關閉麥克風	五顆燈紅色恆亮	⋮
音量加減	藍燈閃爍	☀

## 遙控器功能說明

### 1. 介紹

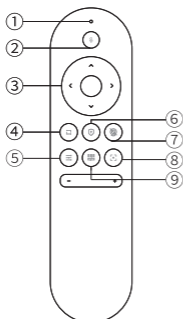

- ① 指示燈
- ② 麥克風靜音鍵
- ③ 上、下、左、右
- ④ 模式鍵
- ⑤ 靈敏度調節鍵
- ⑥ 隱私鍵
- ⑦ 攝像頭開關鍵
- ⑧ 變焦鍵
- ⑨ 關閉全景畫框鍵

## 2. 遙控器配對

遙控器在出廠時已與主機完成配對，不用再次配對；長按遙控器變焦鍵+麥克風靜音鍵，指示燈紅藍閃爍即可進入配對模式，等待紅藍閃爍結束後自動完成配對；

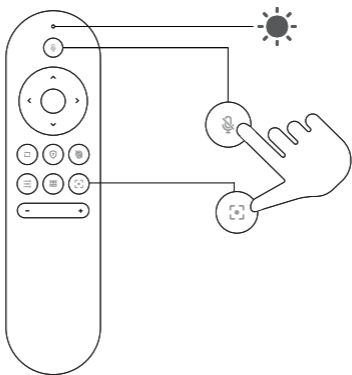

### 注意：

- 遙控配對，當有多台主機時，請把非目標設備關閉；
- 與主機匹配連接後，遙控器指示燈會熄滅，主機發出提示音效；
- 主機進入休眠，遙控器會斷開連接；
- 遙控器需搭配 2 節 7 號電池；
- 遙控器不靈敏時請及時更換電池，切勿將新舊電池混合使用；

## 画面调节

1. 畫面調節，必須在經典模式中進入變焦才可生效；

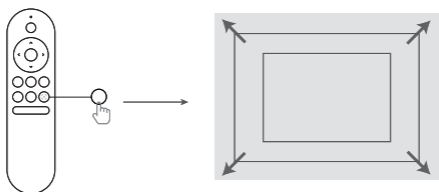

變焦後，方向按鍵可以調節顯示位置；

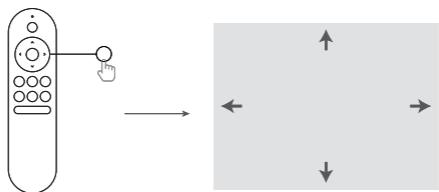

2. 主持人模式下，左右按鍵可以調節顯示位置；

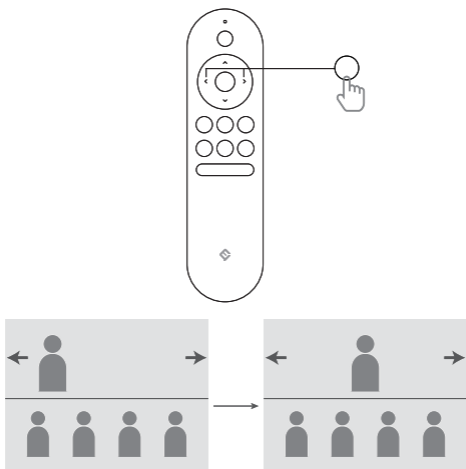

## 注意事項

- 在使用和操作設備前，請閱讀相關說明；請注意所有警告；
- 切勿在多灰、潮濕、髒汙的地方使用本設備，以免引起設備內部電路故障。
- 切勿在散熱器、電熱器、爐子、或其它產熱設備等熱源附近使用本設備；
- 切勿擅自拆卸設備或更改配件；請將所有維修工作交由符合資質的人員處理。不論設備受到何種形式的損壞，均需要進行專業維修。
- 本產品並非玩具，您應全權負責遵守當地的所有法律、法規和限制。
- 請勿將 EMEET Meeting Capsule 用於未經授權的監控、偷拍或以侵犯個人隱私法規的任何方式使用 EMEET Meeting Capsule。通常情況下，嚴禁將攝影機用於此類用途，以免使操作者承擔重大責任和面臨刑事訴訟。

## 安全聲明

警告：出於安全原因，EMEET Meeting Capsule 只能使用隨附或另行購買的 EMEET 正品配件。如使用非由 EMEET 推薦的任何其它部件、配件或轉接頭，可能導致火災、觸電或人身傷亡。因使用未授權的附件而造成的損壞不屬於保固範圍。

如需更詳細的使用說明，請登錄如下網址查看：



<https://emeet.com/pages/meeting-capsule-faq>

## 产品介绍

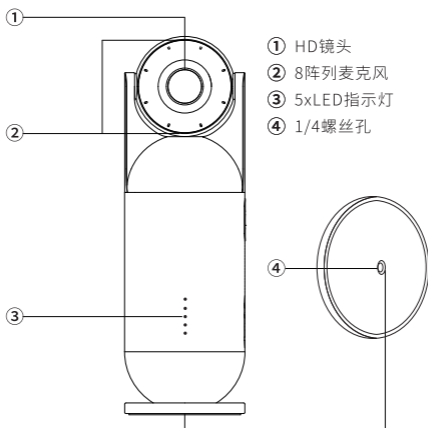

## 按键介绍

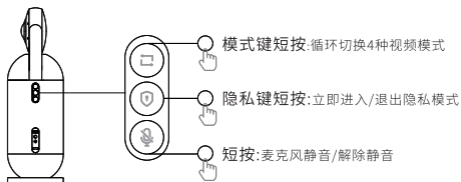
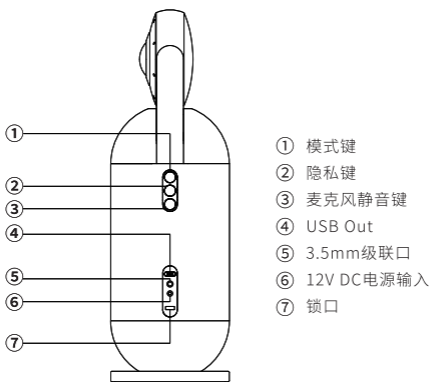

## 快速连接

1. 主机连接电源适配器，接入电源后主机会自动开机；

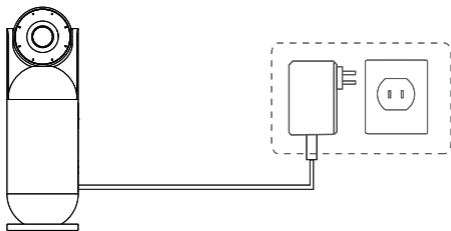

2. USB线，连接电脑和主机 (USB Out)；

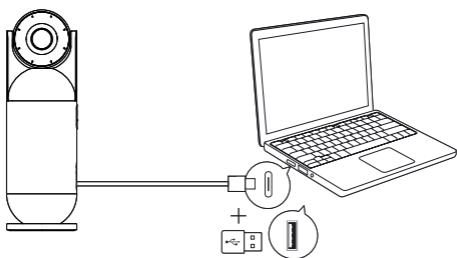

3. 本产品支持免驱，初次使用，可在所选的视频会议软件中选择名为‘EMEET Meeting Capsule’的麦克风、扬声器与摄像头；

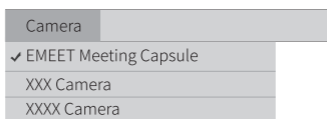

4. 会议完毕可让主机进入隐私模式;

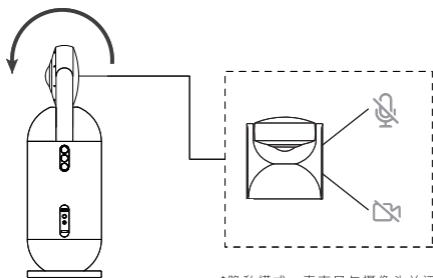

\*隐私模式：麦克风与摄像头关闭

## 指示灯

开机	五颗灯自下而上点亮	⋮
完全工作状态	五颗灯蓝色常亮	⋮
隐私状态	五颗灯红色常亮	⋮
关闭麦克风	五颗灯红色常亮	⋮
音量加减	蓝灯闪烁	⚡

## 遥控器功能说明

### 1. 介绍

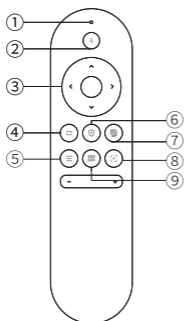

- ① 指示灯
- ② 麦克风静音键
- ③ 上、下、左、右
- ④ 模式键
- ⑤ 灵敏度调节键
- ⑥ 隐私键
- ⑦ 摄像头开关键
- ⑧ 变焦键
- ⑨ 关闭全景画框键

## 2. 遥控器配对

遥控器在出厂时已与主机完成配对,不用再次配对;长按遥控器麦克风静音键+变焦键,指示灯红蓝闪烁即可进入配对模式,等待红蓝闪烁结束后自动完成配对;

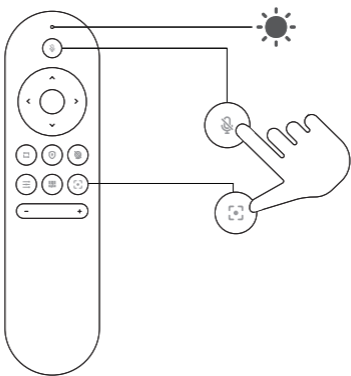

### 注意:

- 遥控配对,当有多台主机时,请把非目标设备关闭;
- 与主机匹配连接后,遥控器指示灯会熄灭,主机发出提示音效;
- 主机进入休眠,遥控器会断开连接;
- 遥控器需要配2节7号电池;
- 遥控器不灵敏时请及时更换电池,切勿将新旧电池混合使用;



## 画面调节

1. 画面调节, 必须在经典模式中进入变焦才可生效;

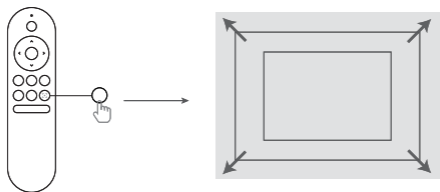

变焦后, 方向按键可以调节显示位置;

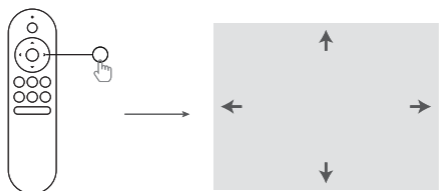

2. 演讲模式下, 左右按键可以调节显示位置;

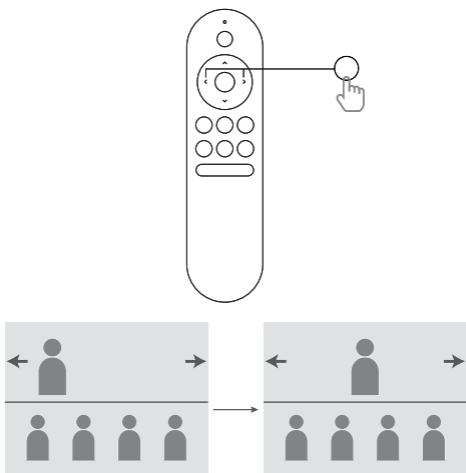

## 注意事项

- 在使用和操作设备前, 请阅读这些说明; 请注意所有警告;
- 切勿在多灰、潮湿、脏污的地方使用本设备, 以免引起设备内部电路故障。
- 切勿在散热器、电热器、炉子、或其它产热设备等热源附近使用本设备;
- 切勿擅自拆卸设备或更改配件; 请将所有维修工作交由符合资质的人员处理。不论设备受到何种形式的损坏, 均需要进行专业维修。
- 本产品并非玩具, 您应全权负责遵守当地的所有法律、法规和限制。
- 请勿将EMEET Meeting Capsule用于未经授权的监控、偷拍或以侵犯个人隐私法规的任何方式使用。通常情况下, 严禁将摄像机用于此类用途, 并且可能会致使操作者承担重大责任和面临刑事诉讼。

## 安全声明

警告: 出于安全原因, EMEET Meeting Capsule只能使用随附的或另行购买的正品EMEET配件。如使用并非由EMEET推荐的任何其它部件、配件或适配器, 可能导致火灾、触电或人身伤亡。因使用未授权的附件而造成的损坏不属于担保范围。

如需更详细的使用说明, 请登录如下网址查看:



<https://emeet.com/pages/meeting-capsule-faq>



E4101

[www.emeet.com](http://www.emeet.com)

Email: [support@emeet.com](mailto:support@emeet.com)

Address: Unit 2C, Building A6, Guangming Science Park, Guangguang  
Road 3009, Guangming District, Shenzhen, China

