

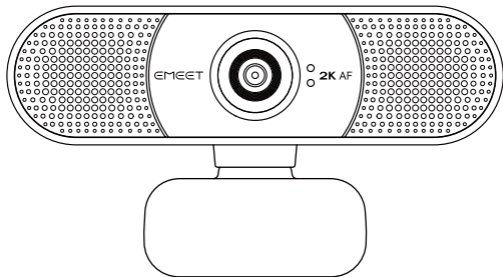

EMEET SmartCam C960 2K

Quick Start Guide



English | 日本語 | Deutsch | Italia | España
Francés | Português | 繁體中文 | 简体中文

CONTENTS/目次/INHALT/ INDICE/CONTENIDO/ CONTENU/CONTEÚDO/目錄/目录

English.....	01
日本語.....	07
Deutsch.....	13
Italia.....	19
Español.....	25
Français.....	31
Português.....	37
繁體中文.....	43
简体中文.....	49

Overview

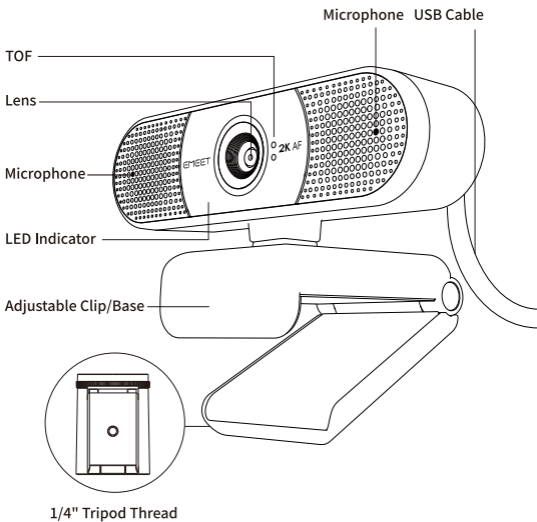

How to Install the Webcam

1. Install it on a monitor/laptop

Install the webcam on a monitor or laptop at the desired position or angle, and ensure they fit snugly and firmly.

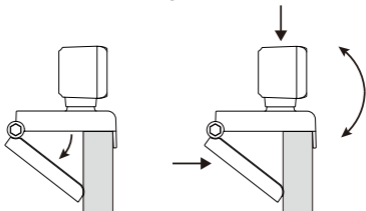

2. Install it on a tripod

Install the webcam on a tripod using the 1/4" tripod thread at its base.

*Tripods are sold separately.

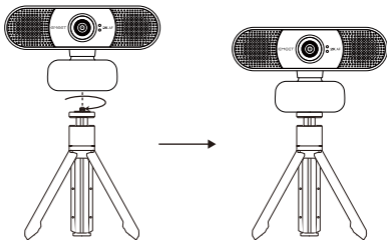

How to Connect the Webcam to Computer

Connect the USB port of the webcam to the computer.

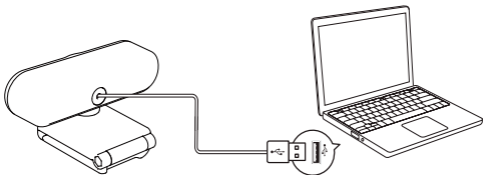

How to Use the Webcam

When the Webcam is used by Zoom, Skype, or other video calling software, the LED indicator will light up, indicating that the camera is working.

Please select EMEET camera in [Settings] - [Video] - [Cameras] of the software if the indicator is not on.

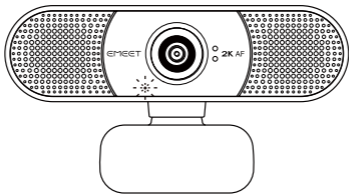

How to Use the Microphone

Select EMEET microphone in [Settings] - [Audio] - [Microphones] of the software.

How to Use EMEETLINK

1. To use EMEETLINK, please download it from www.emeet.com/EMEETLINK first.

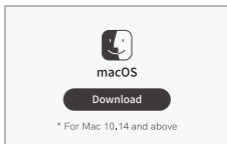
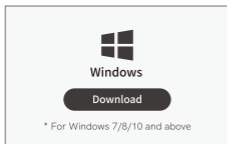

2. To switch the language, click Settings page, and then select the language you want to use from the [Language Selection] list.



3. To customize the image effects, click [Device] page, select [Customize] in [Filters] to adjust the image parameters, and then click Save.

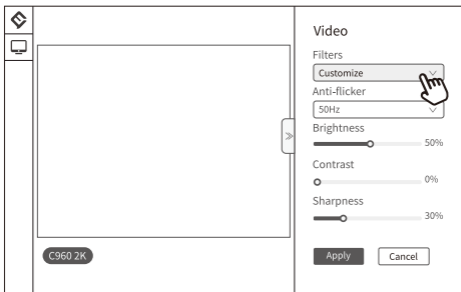

4. To fix image flickers, click [Device] page. If you see flickering images, you can switch between 50Hz and 60Hz, two common power line frequencies in different countries or regions, to try fixing the images.

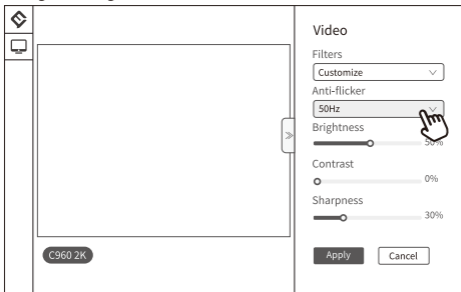

5. To learn more about other features, please download EMEETLINK.

Adjust Resolution

Open the software (such as OBS or Windows Camera), select EMEET, click [Settings] - [Resolution], select the required resolution (such as 1080P or 720P), and then record a video or start a live streaming.

For more information, please visit www.emeet.com.

Copyright © Shenzhen EMEET Technology Co.,Ltd. Please visit www.emeet.com to check the latest version of the information contained in this manual.

概観

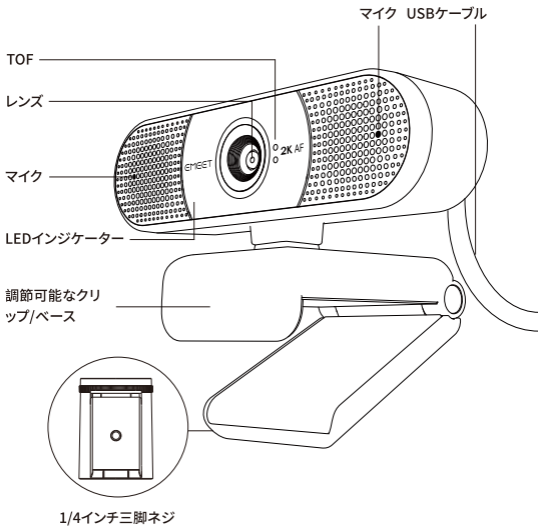

ウェブカメラの取り付け

1、モニター/ラップトップへの取り付け

ウェブカメラをモニターまたはラップトップに所定の位置または角度で取り付け、ぴったりと固定することを確認します。

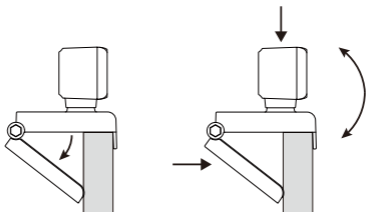

2、三脚への取り付け

ウェブカメラベースの1/4インチ三脚ネジで三脚に取り付けます。
*三脚は別途お買い求めください"

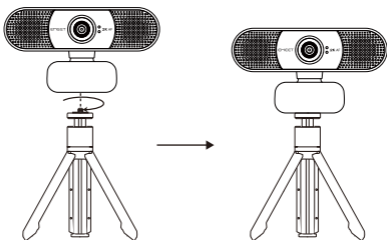

パソコンへの接続

ウェブカメラのUSBポートをPCに接続します。

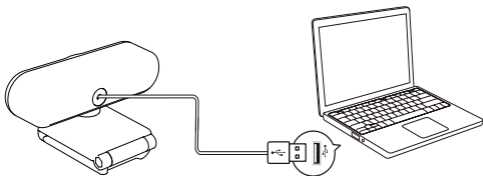

ウェブカメラの使用

ビデオ通話ソフトウェア (例えばZoom、Skype) を開き、ソフトウェアがウェブカメラを使用すると、LEDインジケータが点灯し、ウェブカメラが動作していることを示します。

インジケータライトが点灯していない場合は、ビデオ通話ソフトウェア (例えばZoom、Skype) の「設定」-「ビデオ」-「カメラ」を開き、EMEETウェブカメラを選択してください。

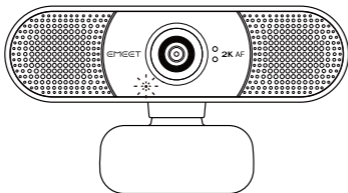

マイクの使用

ビデオ通話ソフトウェア (例えばZoom、Skype)の「設定」-「ビデオ」-「カメラ」を開き、EMEETマイクを選択してください。

EMEETLINKの使用

1、EMEETLINKを使用するには、まず、www.emeet.com/EMEETLINKにおいてEMEETLINKをダウンロードしてください。

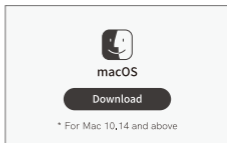
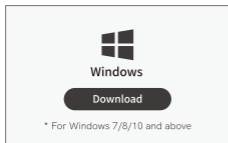

2、言語を切り替えるには、[設定]ページをクリックして、[言語選択]リストからご希望の言語を選択します。



3、画像の効果をカスタマイズするには、[デバイス]ページをクリックして、[フィルター]の[カスタマイズ]を選択してから、画像のパラメーターを調整して、[保存]をクリックします。



4、画像のちらつきの問題を解決するには、[デバイス] ページをクリックし、電源周波数 (Hz) を調整します。国や地域によって電源周波数が異なり、一般的な電源周波数は 50 Hz と 60 Hz です。画像がちらつく場合は、EMEETLINKで 50Hz/60Hzを切り替えることによって画像ちらつきの問題を解決します。



5、その他の機能については、EMEETLINKをダウンロードしてください。

解像度の調整

ソフトウェア(OBS、Windowsカメラなど)を開き、EMEETカメラを選択し、「設定」-「解像度」をクリックして、ビデオ録画やライブ配信に必要な解像度(1080P、720Pなど)を選択してください。

Copyright©EMEET本マニュアルに記載されている情報は、予告なしに変更されることがありますので、www.emeet.comで最新バージョンをご確認ください。

Überblick

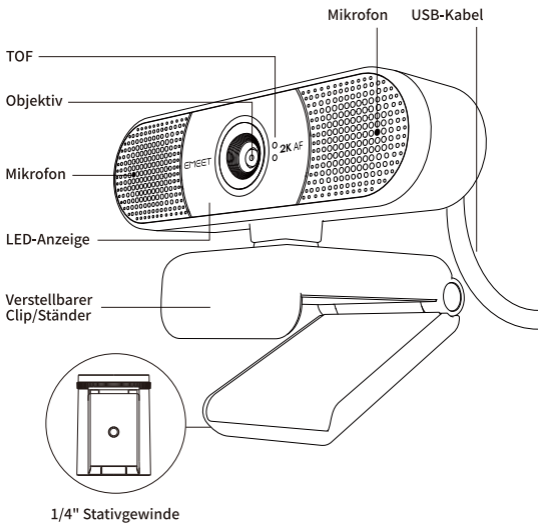

Installation der Webcam

1. Installation der Webcam an einem Monitor/Laptop

Installieren Sie die Webcam an einem Monitor oder Laptop in der gewünschten Position oder im gewünschten Winkel, und überprüfen Sie, dass sie gut und fest sitzt.

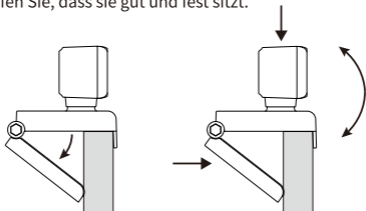

2. Installation der Webcam auf einem Stativ

Installieren Sie die Webcam auf einem Stativ mit dem 1/4"-Stativgewinde in der Basis.

*Stative sind separat erhältlich.

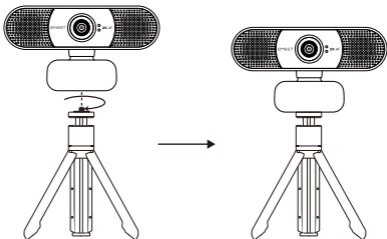

Anschließen der Webcam an den Computer

Verbinden Sie den USB-Anschluss der Webkamera mit dem Computer.

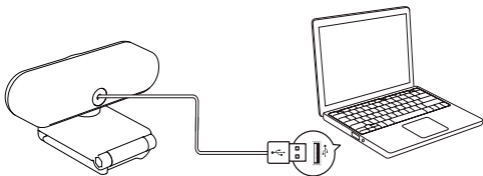

Verbinden der Webcam

Wenn die Webcam von Zoom, Skype oder einer anderen Videokonferenz-Software verwendet wird, leuchtet die LED-Anzeige und zeigt damit an, dass die Kamera funktioniert. Bitte wählen Sie die EMEET-Kamera unter [Einstellungen] - [Video] - [Kameras] in der Software aus, wenn die LED-Anzeige nicht leuchtet.

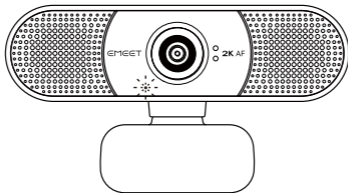

Verwendung des Mikrofons

Wählen Sie das EMEET-Mikrofon unter [Einstellungen] - [Audio] - [Mikrofone] in der Software aus.

Verwendung von

1、Laden Sie hierzu bitte zunächst EMEETLINK von www.emmeet.com/EMEETLINK herunter.

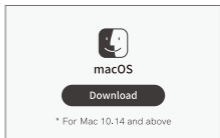
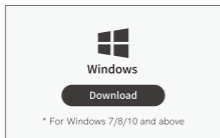

2、Zum Wechseln der Sprache klicken Sie auf die Seite Einstellungen und wählen Sie dann die gewünschte Sprache aus der Liste [Language Selection (Sprachauswahl)].

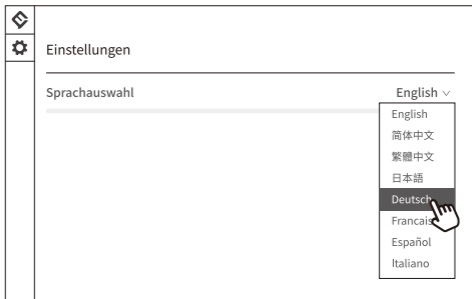

3、Zum Anpassen der Bildeffekte klicken Sie auf die Seite [Device (Gerät)], wählen Sie [Custom (Benutzerdefiniert)] unter [Filter], um die Bildparameter anzupassen, und klicken Sie dann auf "Save (Speichern)".

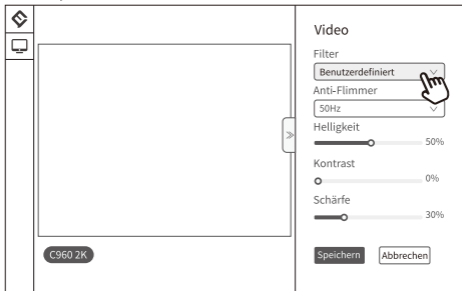

4、Zum Beheben von Bildflimmern klicken Sie auf die Seite [Device (Gerät)]. Wenn die Bilder flackern, wechseln Sie bitte zwischen 50 Hz und 60 Hz, zwei in verschiedenen Ländern oder Regionen üblichen Netzfrequenzen, um zu versuchen, die Bildstörung zu beheben.

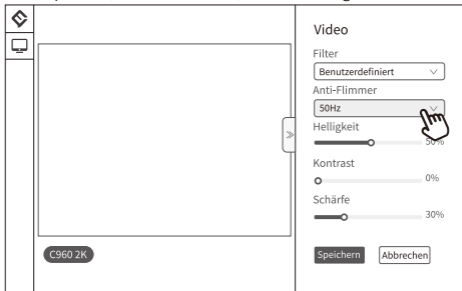

5. Laden Sie bitte EMEETLINK herunter, um mehr über weitere Funktionen zu erfahren.

Anpassung der Auflösung

Öffnen Sie die Software (z. B. OBS oder Windows Camera), wählen Sie EMEET aus, klicken Sie auf [Einstellungen] - [Auflösung], wählen Sie die gewünschte Auflösung aus (z. B. 1080P oder 720P), und nehmen Sie dann ein Video auf oder starten Sie ein Live-Streaming.

Weitere Informationen finden Sie auf unserer Website www.emeet.com.
Copyright © Shenzhen EMEET Technology Co.,Ltd. Bitte besuchen Sie www.emeet.com, um die neueste Version der in diesem Handbuch enthaltenen Informationen zu überprüfen.

Panoramica

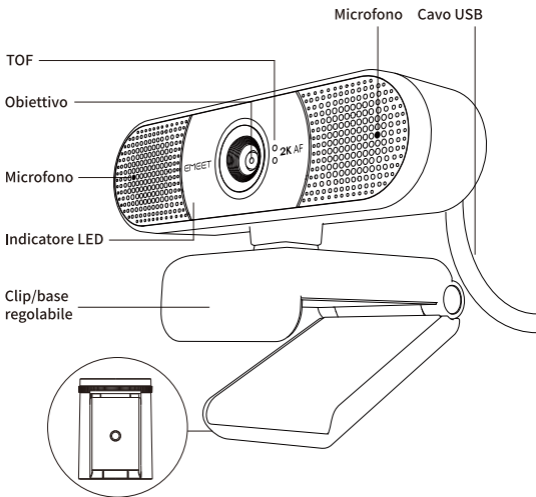

Filetto per treppiede da 1/4"

Come installare la webcam

1. Installazione su monitor/computer portatile

Installare la webcam su un monitor o computer portatile nella posizione e nell'angolo desiderati, e assicurarsi che si adatti in maniera comoda e ferma.

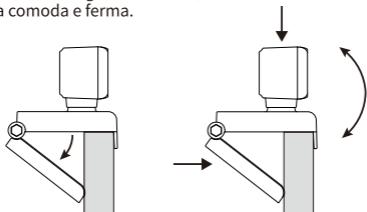

2. Installazione su treppiede

Installare la webcam utilizzando il filetto per treppiede da 1/4" alla sua base.

*I treppiedi sono venduti separatamente.

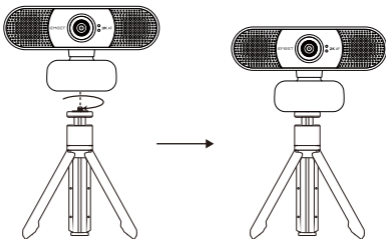

Come connettere la webcam al computer

Connettere la porta USB della webcam al computer.

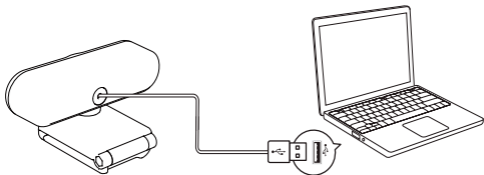

Come usare la webcam

Quando la webcam è usata da Zoom, Skype, o altri software per videochiamate, l'indicatore LED si accenderà, indicando che la videocamera è in funzione.

Selezionare la videocamera EMEET in [Impostazioni] - [Video] - [Videocamere] del software se l'indicatore non è acceso.

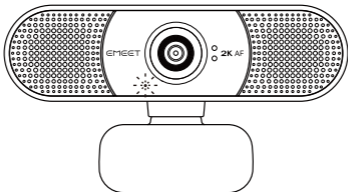

Come usare il microfono

Selezionare il microfono EMEET in [Impostazioni] - [Audio] - [Microfoni] del software.

Come usare EMEETLINK

1、Per usare EMEETLINK, scaricarlo prima da www.emeet.com/EMEETLINK.

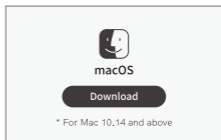
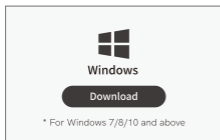

2、Per cambiare lingua, cliccare sulla pagina delle Impostazioni, e in seguito selezionare la lingua che si intende usare dalla lista [Selezione Lingua]

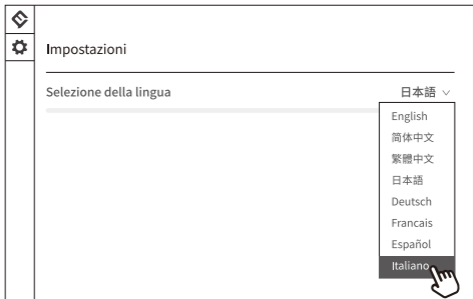

3, Per personalizzare gli effetti dell'immagine, cliccare sulla pagina del [Dispositivo], selezionare [Personalizzare(Customize)] in [Filtro(Filters)] per regolare i parametri dell' immagine, e in seguito cliccare su Salva.

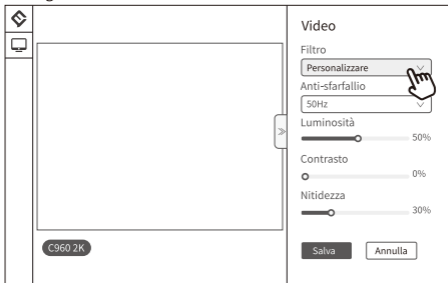

4, Per regolare gli sfarfallii di immagine, cliccare sulla pagina del [Dispositivo]. In caso di immagini sfarfallanti, è possibile cambiare fra 50Hz e 60Hz, due frequenze della linea di alimentazione molto comuni in diversi stati e diverse regioni, per provare a regolare l'immagine.

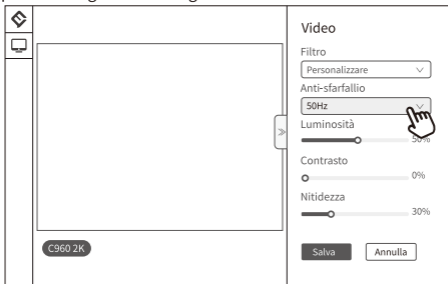

5. Per sapere di più su altre funzioni, scaricare EMEETLINK.

Regolare la risoluzione

Aprire il software (come OBS o Windows Camera), selezionare EMEET, cliccare [Impostazioni] - [Risoluzione], selezionare a risoluzione richiesta (come ad esempio 1080P o 720P), e in seguito registrare un video o iniziare una diretta in streaming.

Per ulteriori informazioni, invece visitare www.emeet.com.

Copyright © Shenzhen EMEET Technology Co.,Ltd. Visitare www.emeet.com per ottenere la versione più aggiornata delle informazioni contenute nel manuale.

Descripción general

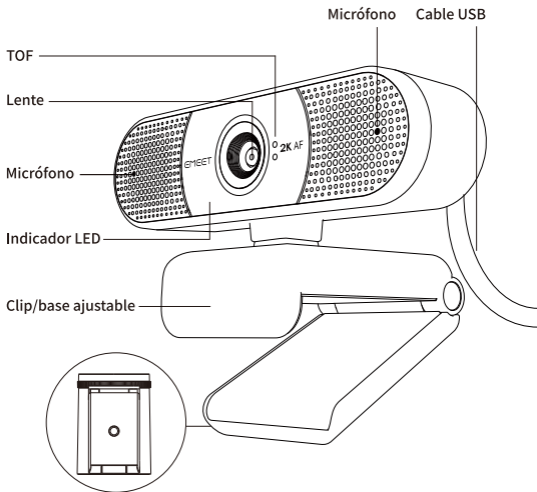

Rosca para trípode de 1/4 pulgadas

Instalación de la cámara web

1. Instalación en un monitor o portátil

Instale la cámara web en un monitor o en un ordenador portátil en la posición o el ángulo necesarios y, a continuación, asegúrese de que haya quedado bien colocada y encajada con firmeza.

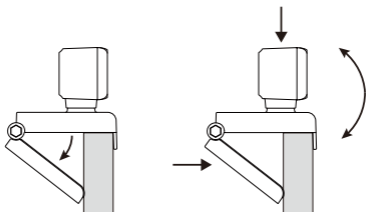

2. Instalación en un trípode

Conecte la cámara web en un trípode con la rosca para trípode de 1/4 pulgadas ubicada en la base.

*El trípode se vende por separado.

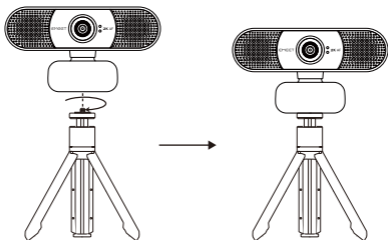

Conexión de la cámara web a un ordenador

Conecte el puerto USB de la cámara web al ordenador.

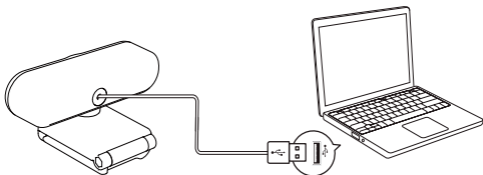

Funcionamiento de la cámara web

Cuando haya un programa de videollamadas, como Zoom o Skype, utilizando la cámara web, el indicador LED se encenderá para indicarle que la cámara está funcionando.

Si el indicador de la cámara no se enciende, acceda a [Ajustes] - [Vídeo] - [Cámaras] en el software en cuestión y seleccione la cámara EMEET.

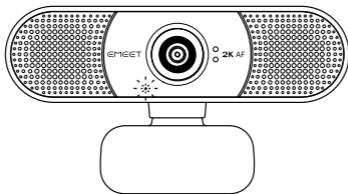

Funcionamiento del micrófono

Seleccione el micrófono EMEET en el menú [Ajustes] - [Audio] - [Micrófonos] del software.

Seleccione el micrófono EMEET en el menú

1. Para usar EMEETLINK, descárguese primero el software en la página www.emeet.com/EMEETLINK.

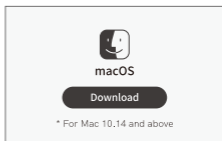
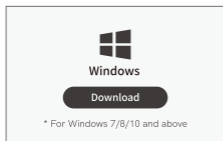

2. Si desea cambiar el idioma, haga clic en la página de Ajustes y, a continuación, seleccione el idioma en la lista [Selección de idioma].

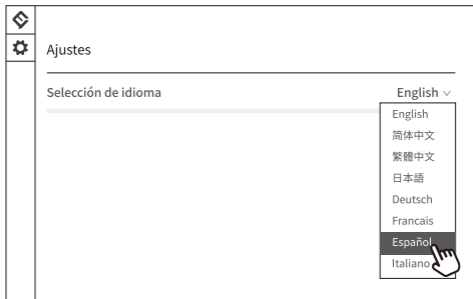

3. Si desea personalizar los efectos de imagen, haga clic en la página [Dispositivo] y seleccione la opción [Personalizar (Customize)] en [Filtros (Filters)]. Modifique los parámetros de la imagen y, a continuación, haga clic en Guardar (Save).

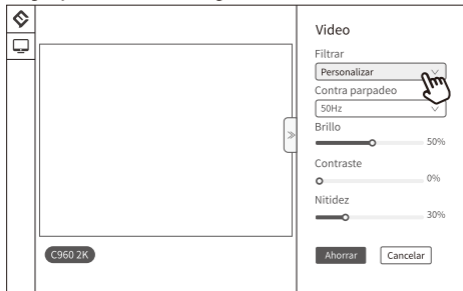

4. Para corregir los parpadeos de las imágenes, haga clic en la página [Dispositivo]. Si se percata de que las imágenes parpadean, cambie entre las opciones 50 Hz y 60 Hz, las dos frecuencias eléctricas más comunes y utilizadas según el país y la región.



5. Si desea saber más sobre el resto de funciones, descárguese EMEETLINK.

Ajuste de la resolución

Abra el software (por ejemplo, OBS o Windows Camera), seleccione la opción EMEET, haga clic en [Ajustes] - [Resolución] y seleccione la resolución que desee configurar (por ejemplo, 1080P o 720P). A continuación, podrá grabar vídeos o iniciar transmisiones en directo con la resolución elegida.

Para obtener más información, visite www.emeet.com.

Copyright © Shenzhen EMEET Technology Co.,Ltd. En www.emeet.com podrá encontrar la versión actualizada de la información contenida en este manual.

Aperçu

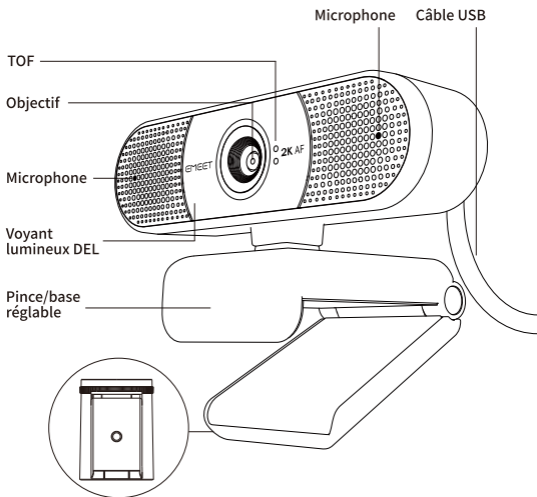

Filetage pour trépied 1/4 pouce

Comment installer la webcam

1. Installation sur un moniteur/ordinateur portable

Installer la webcam sur un moniteur ou un ordinateur portable à la position ou à l'angle souhaité, en veillant à ce qu'elle soit bien ajustée et solide.

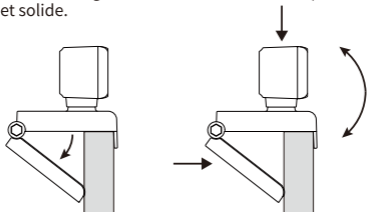

2. Installation sur un trépied

Installer la webcam sur un trépied en utilisant le filetage pour trépied 1/4 pouce à sa base.

*Les trépieds sont vendus séparément.

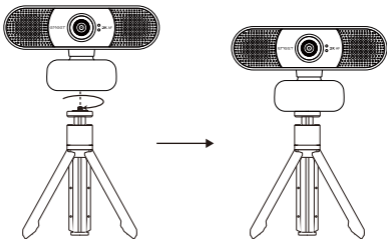

Comment connecter la webcam à l'ordinateur

Connectez le port USB de la webcam à l'ordinateur.

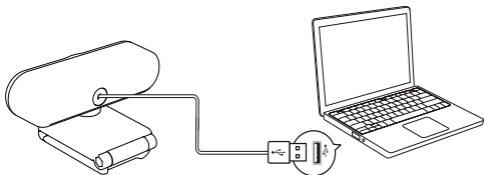

Comment utiliser la webcam

Si vous utilisez la webcam avec Zoom, Skype ou un autre logiciel d'appel vidéo, le voyant lumineux DEL s'allume, indiquant que la caméra fonctionne.

Sélectionner la caméra EMEET dans [Paramètres] - [Vidéo] - [Caméras] du logiciel si le voyant n'est pas allumé.

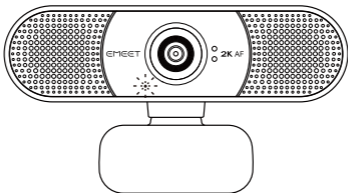

Comment utiliser le microphone

Sélectionner le microphone EMEET dans [Paramètres] - [Audio] - [Microphones] du logiciel.

Comment utiliser

1、 Pour utiliser EMEETLINK, téléchargez-le sur www.emeet.com/EMEETLINK.

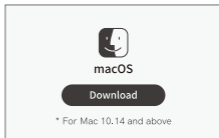
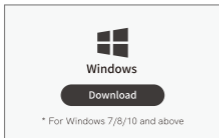

2、 Pour changer de langue, cliquez sur la page Paramètres, puis sélectionnez la langue que vous souhaitez utiliser dans la liste [Sélection de langue].



3. Pour personnaliser les effets de l' image, cliquez sur la page [Périphérique], sélectionner [Customize(Personnaliser)] dans [Filtres(Filter)] pour régler les paramètres de l' image, puis cliquer sur Enregistrer.



4. Pour réduire le scintillement de l' image, cliquez sur la page [Périphérique]. Si vous constatez un scintillement des images, vous pouvez passer de 50 Hz à 60 Hz, deux fréquences de lignes électriques dans différents pays ou régions, pour essayer de résoudre le problème.

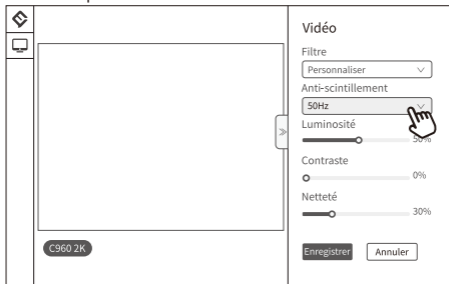

5. Pour en savoir plus sur les autres fonctionnalités, téléchargez EMEETLINK.

Réglage de la résolution

Ouvrir le logiciel (p. ex. OBS ou Windows Camera), sélectionner EMEET, cliquer sur [Paramètres] - [Résolution], sélectionner la résolution requise (p. ex. 1080P ou 720P), puis enregistrer une vidéo ou démarrer une diffusion en direct.

Pour plus d'informations, consultez le site www.emeet.com.

Copyright © Shenzhen EMEET Technology Co.,Ltd. Consultez le site www.emeet.com pour connaître la version la plus récente des informations contenues dans ce manuel.

Descrição geral

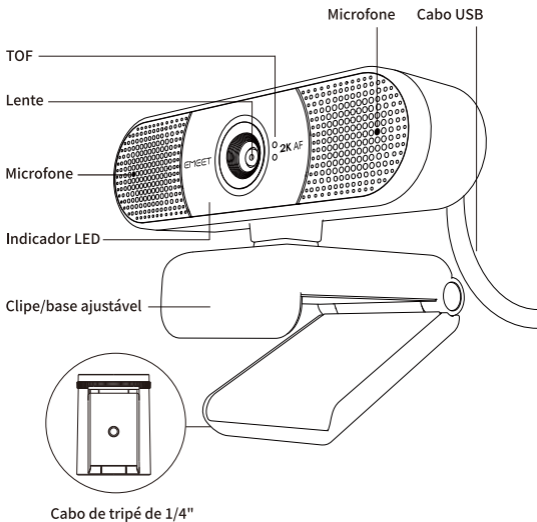

Como instalar a webcam

1. Instalar num monitor/computador portátil

Instale a webcam num monitor ou computador portátil na posição ou ângulo pretendido, e garanta que está bem presa e firme.

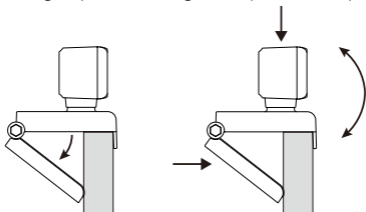

2. Instalar num tripé

Instale a webcam num tripé com o cabo de tripé de 1/4" na base do mesmo.

*Os tripés são vendidos à parte.

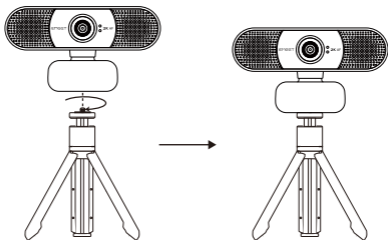

Como ligar a webcam ao computador

Como ligar a webcam ao computador

Ligue a porta USB da webcam ao computador.

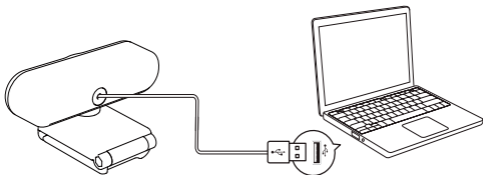

Como utilizar a webcam

Quando a webcam é utilizada por Zoom, Skype, ou outro software de videochamada, o indicador LED acenderá, indicando que a câmara está a funcionar.

Selecione a câmara EMEET em [Definições] - [Vídeo] - [Câmaras] do software, caso o indicador não esteja aceso.

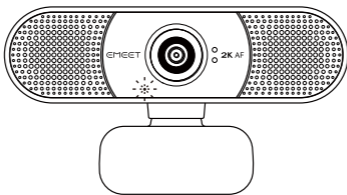

Como utilizar o microfone

Como utilizar o microfone

Selecione o microfone EMEET em [Definições] - [Áudio] - [Microfones] do software.

Como utilizar o EMEETLINK

1、Para utilizar o EMEETLINK, transfira-o primeiro a partir de www.emeet.com/EMEETLINK.

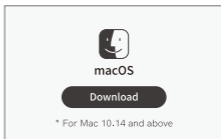
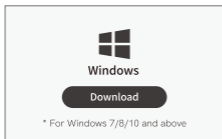

2、Para alterar o idioma, clique na página "Definições" e, em seguida, selecione o idioma que pretende utilizar na lista "Seleção do idioma".



3. Para personalizar os efeitos de imagem, clique na página "Dispositivo", selecione "Personalizar(Customize)" em "Filtros(Filters)" para ajustar os parâmetros da imagem e, em seguida, clique em "Guardar(Save)".

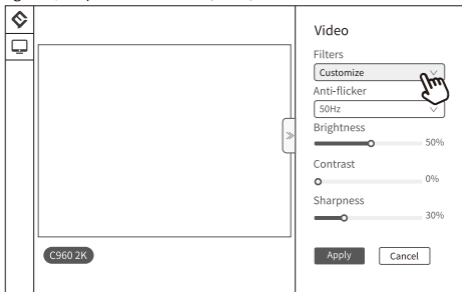

4. Para corrigir intermitências da imagem, clique na página "Dispositivo". Se vir imagens cintilantes, pode alternar entre 50 Hz e 60 Hz, duas frequências de linhas elétricas comuns em países ou regiões diferentes, para tentar fixar as imagens.

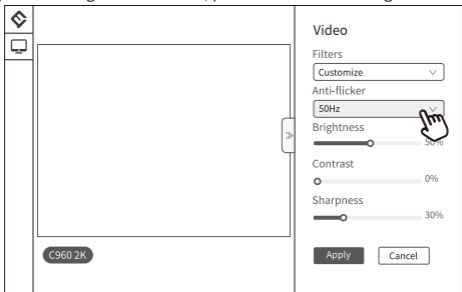

5. Para saber mais sobre outras funcionalidades, transfira o EMEETLINK.

Ajustar resolução

Abra o software (tal como OBS ou Windows Camera), selecione EMEET, clique em [Definições] - [Resolução], selecione a resolução desejada (tal como 1080P ou 720P), e depois grave um vídeo ou inicie uma transmissão em direto.

Para mais informações, visite www.emeet.com.

Direitos de autor © Shenzhen EMEET Technology Co.,Ltd. Visite www.emeet.com para consultar a última versão da informação contida neste manual.

概覽

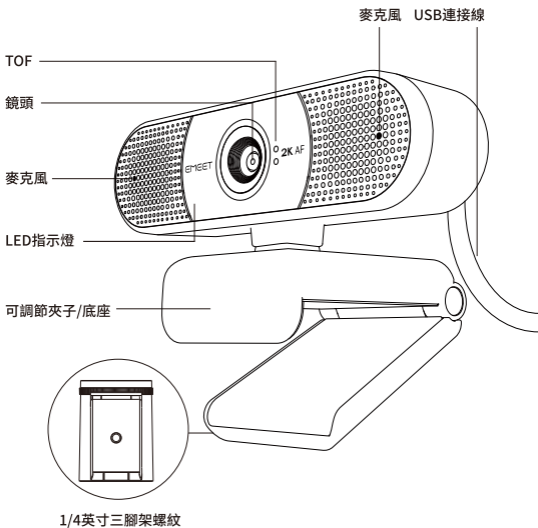

安裝攝影機

1、安裝在顯示器/筆記型電腦上

將攝影機以所需的位置或角度安裝在顯示器或筆記型電腦上，並確保貼合固定。

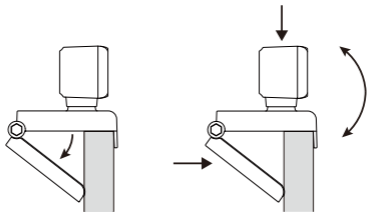

2、安裝在三腳架上

透過攝影機底座1/4吋三腳架螺紋安裝在三腳架上。

*三腳架需另購

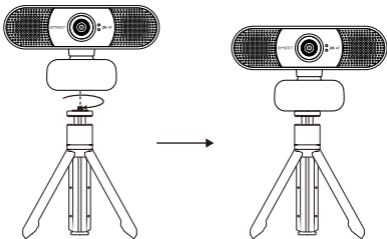

連接到電腦

將攝影機USB埠口連結至電腦。

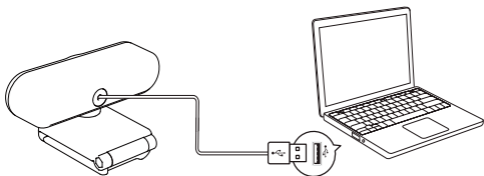

使用攝影機

開啟視訊通話軟體 (如Zoom、Skype)，當軟體使用攝影機時，LED指示燈將亮起，表示攝影機正在運作。

指示燈如未亮起，請開啟視訊通話軟體 (如Zoom、Skype) 的【設定】-【視訊】-【攝影機】，選擇EMEET攝影機。

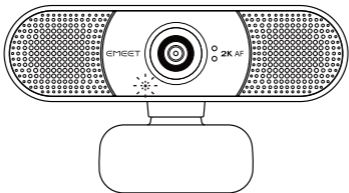

使用麥克風

開啟視訊通話軟體 (如Zoom、Skype) 的【設定】-【音訊】-【麥克風】，選擇EMEET麥克風。

使用EMEETLINK

1、使用EMEETLINK, 請先在www.emeet.com/EMEETLINK下載EMEETLINK。

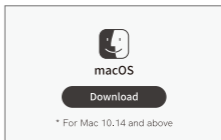
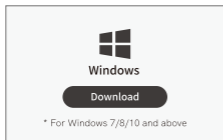

2、切換語言：點選設定頁面，在【語言選擇】列表中選擇想要使用的語言。



3、自訂想要的圖像效果：點選【裝置】頁面，在【濾鏡】中選擇【自訂】調整圖像參數，點選儲存即可。

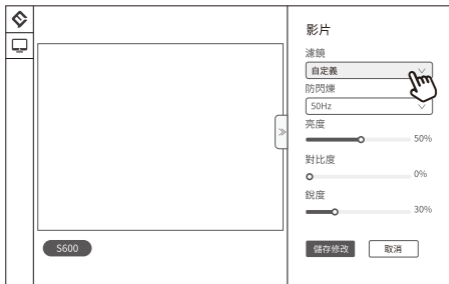

4、解決圖像閃爍問題，點選【裝置】頁面。調整電力線頻率 (Hz)，不同國家或地區電力線頻率不同，常見電力線頻率為50Hz和60Hz，圖像如有閃爍，可在EMEETLINK切換50Hz/60Hz，以解決圖像閃爍問題。



5、如欲深入瞭解其他功能，請下載EMEETLINK。

調節解析度

開啟軟體(如OBS、Windows相機)，選擇EMEET相機，點擊【設定】-【解析度】，選擇所需解析率，如1080P或720P，進行影片錄製或直播。

www.emeet.com如欲深入了解更多內容，請造訪該網址。

版權所有©壹秘科技。本手冊所含資訊如有變更，請於www.emeet.com查閱最新版本。

概览

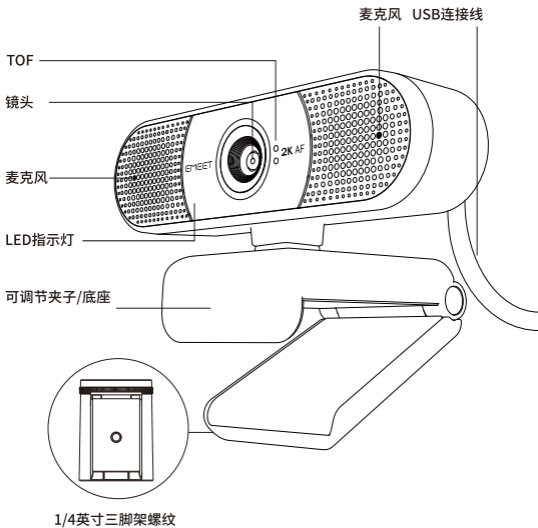

安装摄像头

1、安装在显示器/笔记本电脑上

将摄像头以所需的位置或角度安装在显示器或笔记本电脑上，并确保贴合固定。

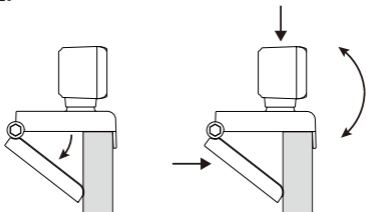

2、安装在三脚架上

通过摄像头底座1/4英寸三脚架螺纹安装在三脚架上。

*三脚架需另购

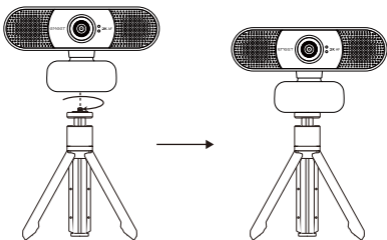

连接到电脑

将摄像头USB端口接入电脑。

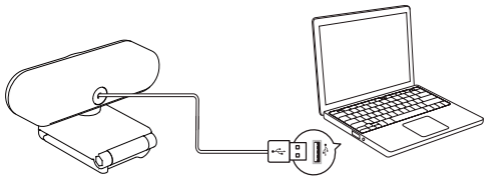

使用摄像头

打开视频通话软件(如Zoom、Skype),当软件使用摄像头时,LED指示灯将亮起,表示摄像头正在工作。

如果指示灯未亮起,请打开视频通话软件(如Zoom、Skype)的【设置】-【视频】-【摄像头】,选择EMEET摄像头。

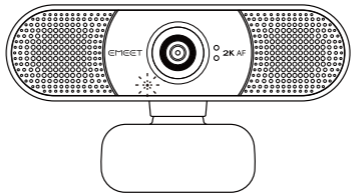

使用麦克风

打开视频通话软件 (如Zoom、Skype) 的【设置】-【音频】-【麦克风】, 选择EMEET麦克风。

使用EMEETLINK

1、使用EMEETLINK, 请先在www.emeet.com/EMEETLINK下载EMEETLINK。

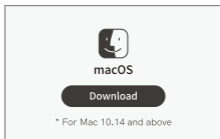
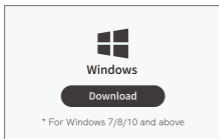

2、切换语言, 点击设置页面, 在【语言选择】列表中选择需要使用的语言。



3、自定义想要的图像效果，点击【设备】页面，在【滤镜】选择【自定义】调整图像参数，点击保存即可。

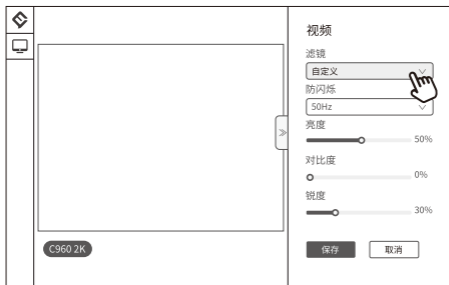

4、解决图像闪烁问题，点击【设备】页面。调整电力线频率 (Hz)，不同国家或地区电力线频率不同，常见电力线频率为50Hz和60Hz，若图像闪烁，可以在EMEETLINK切换50Hz/60Hz，解决图像闪烁问题。

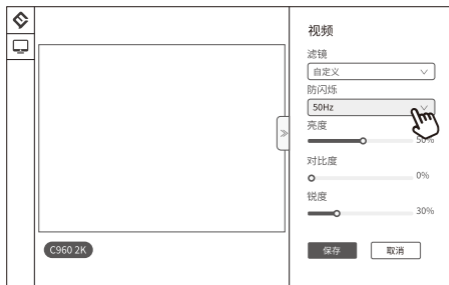

5、了解其他更多功能,请下载EMEETLINK。

调节分辨率

打开软件(如OBS、Windows相机),选择EMEET相机,点击【设置】-【分辨率】,选择所需分辨率如1080P或720P进行录制视频或者直播。

www.emeet.com若要了解更多,请访问该网址。

版权所有©壹秘科技。本手册中包含的信息如有更改,请在www.emeet.com查阅最新版。

English

EMEET Two(2) Year Limited Warranty

Limited Two(2) Year Warranty with EMEET proof of purchase. The warranty does not cover normal wear and tear or damage caused by accidents or misuse. To protect your rights, please keep the proof of purchase. For service, please contact us :

🌐 www.emeet.com

Safety Guide

Caution: To avoid electrical shock, do not open the housing of this product. In addition, users do not need to use the product's internal parts. To repair the product, please contact qualified maintenance personnel or mail the product to our after-sales department.

- 1) Please read this guide carefully.
- 2) Please keep this guide.
- 3) Please observe all warnings.
- 4) Please follow all instructions.
- 5) When cleaning this product, use a dry cloth only.
- 6) Choking hazard - This product contains small parts. It is not suitable for children under the age of 3.
- 7) Do not put this product near a heat source, such as a heating radiator, hot air regulator, stove, or loudspeakers (including amplifiers) that produce heat.
- 8) Do not use this product if you must remain alert of your surroundings, for example, while driving a car or riding a bike.
- 9) Do not submerge this product in water or expose it to a damp environment for a long period of time. Do not use this product when engaging in water sports, such as swimming or surfing.
- 10) Please protect the USB cable. Do not step on or apply pressure on them. Do not pull on the product's plug, socket, or cable outlet.
- 11) It is recommended that users use the accessories that have been specified by the vendor.
- 12) When not using the webcam, please unplug the device from the USB port and turned off the power.
- 13) To repair the product, please contact our professional maintenance personnel. If the product is damaged, the product should be repaired. For example, if the power cable or plug is damaged, liquid has flowed into the product, an object has fallen into the product; the product has come into contact with rain or moisture, the product cannot operate properly, or if the product has fallen.

EU/UKCA Compliance:

Hereby, SHENZHEN EMEET TECHNOLOGY CO., LTD. Corporation declares that the equipment is in compliance with <Directive 2014/30/EU /EMCR 2016 (S.I. 2016/1091)>.

The suitable temperature for the product and accessories is 0~40°C.

Due to the used enclosure material, the product shall only be connected to a USB Interface of version 2.0 or higher.

FCC Compliance:

This device complies with part 15 of the FCC Rules. Operation is subject to the following two conditions:

- (1) This device may not cause harmful interference, and
- (2) This device must accept any interference received, including interference that may cause undesired operation.

NOTE: The manufacturer is not responsible for any radio or TV interference caused by unauthorized modifications or changes to this equipment. Such modifications or changes could void the user's authority to operate the equipment.

ISED Canada compliance:

This Class B digital apparatus complies with Canadian ICES-003.

Cet appareil numérique de la classe B est conforme à la norme NMB-003 du Canada.

UK REP:

Obelis UK Ltd, Sanford Gate, Oxford, OX4 6LB, UK

EC-REP:

Obelis S.A.

Boulevard Général Wahis 53, B-1030 Brussels, Belgium

 Manufacturer

EC	REP	EAR
----	-----	-----

日本語

EMEETの購入証明書には2年間の保証が付属しています。通常の範囲内の損耗や、事故または誤用による損害は、この保証の対象ではありません。お客様の権利を守るため、購入証明書を保管してください。

🌐 www.emeet.com

安全のための手引き

注意:

感電を防ぐため、この製品の外カバーを開けないでください。また、製品内部の部品には手を触れないようにしてください。製品の修理には、資格を持ったメンテナンス担当者または弊社のサポート窓口にご連絡ください。

- 1)この手引をよくお読みください。
- 2)この手引を大切に保管してください。
- 3)すべての警告を確認してください。
- 4)すべての指示に従ってください。
- 5)この製品を清掃する際は乾いた布のみを使用してください。
- 6)この製品には小さい部品が使用されているため、飲み込んでしまう危険性があります。3歳未満の乳幼児は利用しないようにしてください。
- 7)赤外線ヒーター、ヒートガン、ストーブ、アンプ内蔵のスピーカーなどの熱源のそばにこの製品を置かないでください。
- 8)自動車や自転車の運転中など外部の音に注意を払わなければならない際にはこの製品を利用しないでください。
- 9)この製品を水に浸したり、長時間多湿の環境に置いたりしないでください。水泳やサーフィンなどのウォータースポーツを行う際は、この製品を利用しないでください。
- 10)USBケーブルを保護してください、踏んだり圧迫したりしないようにしてください。製品のプラグやソケット、接続口から引っ張ったりしないようにしてください。
- 11)販売元が薦めるアクセサリパーツを利用することをおすすめします。
- 12)ウェブカメラを使用しない場合は、USBポートからデバイスを抜き、電源を切ってください。
- 13)製品の修理については弊社の専門のメンテナンス担当者にご連絡ください。例えば電源ケーブルやプラグが破損した場合、製品内部に液体が侵入した場合、製品が雨や湿気に接した場合、製品が正常に動作しない場合、または製品が落下した場合など、製品が破損した場合には修理が必要です。

Deutsch

Bei Vorlage eines EMEET-Kaufbelegs wird eine Garantie von zwei (2) Jahren gewährt. Die Garantie deckt keine natürliche Abnutzung, die durch Unfälle oder eine fehlerhafte Nutzung hervorgerufen werden, ab. Um Ihre Rechte zu wahren, bewahren Sie den Kaufbeleg bitte auf. Für Service-Zwecke setzen Sie sich bitte mit uns in Verbindung.

🌐 www.emeet.com

Vorsicht:

Um einen Stromschlag zu vermeiden, öffnen Sie das Gehäuse dieses Produkts nicht. Darüber hinaus müssen die Benutzer nicht die internen Teile des Produkts verwenden. Um das Produkt zu reparieren, wenden Sie sich bitte an qualifiziertes Wartungspersonal oder senden Sie das Produkt an unsere Kundendienstabteilung.

- 1) Bitte lesen Sie diese Anleitung sorgfältig durch.
- 2) Bitte bewahren Sie diese Anleitung auf.
- 3) Bitte beachten Sie die Warnungen.
- 4) Bitte befolgen Sie die Anweisungen.
- 5) Verwenden Sie beim Reinigen dieses Produkts nur ein trockenes Tuch.
- 6) Verschluckungsgefahr - Dieses Produkt enthält Kleinteile. Nicht geeignet für Kinder unter 3 Jahren.
- 7) Stellen Sie dieses Produkt nicht in die dieses Produkt nicht, wenn Sie Wassersportarten betreiben, wie z. B. Schwimmen oder Surfen.
- 8) Bitte schützen Sie das USB-Kabel. Treten Sie nicht darauf oder wenden Sie keinen Druck darauf aus. Ziehen Sie nicht am Stecker, an der Buchse oder am Kabelausgang des Geräts.
- 9) Es wird empfohlen, dass Benutzer die Zubehörteile verwenden, die vom Verkäufer festgelegt werden.
- 10) Wenn Sie die Webcam nicht verwenden, ziehen Sie bitte den Stecker aus der Steckdose und schalten Sie das Gerät aus.
- 11) Um das Produkt zu reparieren, setzen Sie sich bitte mit unserem professionellen Wartungspersonal in Verbindung. Wenn das Produkt beschädigt ist, sollte es repariert werden. Wenn z. B. das Netzkabel oder die Buchse beschädigt ist, Flüssigkeit in das Produkt geflossen ist, ein Objekt in das Produkt beschädigt ist, sollte es repariert werden. Wenn z. B. das Netzkabel oder die Buchse beschädigt ist, Flüssigkeit in das Produkt geflossen ist, ein Objekt in das Produkt gefallen ist; das Produkt mit Regen oder Feuchtigkeit in Kontakt tritt, das Produkt nicht ordnungsgemäß funktioniert oder wenn das Produkt heruntergefallen ist.

Italiano

Garanzia limitata di (2) anni con prova d' acquisto EMEET. La garanzia non copre la normale usura o i danni causati da incidenti o uso scorretto. Per proteggere i propri diritti invitiamo a conservare la prova d' acquisto. Per informazioni sull' assistenza vi invitiamo a contattarci.

🌐 www.emeet.com

Guida di sicurezza

Attenzione:

Per evitare scosse elettriche, non aprire l'alloggiamento del prodotto. Inoltre, gli utenti non devono utilizzare le parti interne del prodotto. Per riparare il prodotto, si prega di contattare il personale di manutenzione qualificato o di spedire tramite posta il prodotto al nostro reparto post-vendita.

- 1) Si prega di leggere questa guida con attenzione.
- 2) Si prega di conservare questa guida.
- 3) Si prega di osservare tutte le avvertenze.
- 4) Si prega di attenersi a tutte le istruzioni.
- 5) Durante la pulizia di questo prodotto, utilizzare solo un panno asciutto.
- 6) Pericolo di soffocamento: questo prodotto contiene componenti di piccole dimensioni. Non è adatto a bambini di età inferiore ai 3 anni.
- 7) Non mettere questo prodotto vicino a una fonte di calore, come ad esempio un termosifone, un regolatore di aria calda, una stufa o altoparlanti (compresi gli amplificatori) che producono calore.
- 8) Non utilizzare questo prodotto se si deve porre attenzione all'ambiente circostante, ad esempio durante la guida di auto o biciclette.
- 9) Non immergere questo prodotto in acqua o esporlo a un ambiente umido per lunghi periodi di tempo. Non utilizzare questo prodotto quando si praticano sport acquatici, quali ad esempio il nuoto o il surf.
- 10) Si prega di proteggere il cavo USB. Non calpestare o applicare pressione sui cavi. Non tirare la spina, l'attacco o la presa del cavo del prodotto.
- 11) Si consiglia di utilizzare gli accessori indicati dal fornitore.
- 12) Quando non si utilizza la webcam, scollegare il dispositivo dalla porta USB e spegnere l'alimentazione..
- 13) Per riparare il prodotto, si prega di contattare il nostro personale di manutenzione professionale. Qualora il prodotto sia danneggiato, sarà opportuno procedere alla sua riparazione. Ad esempio, se il cavo di alimentazione o la spina sono danneggiati, se del liquido è entrato nel prodotto, se un oggetto è caduto sul prodotto, se il prodotto è entrato in contatto con pioggia o umidità o è caduto, non funzionerà correttamente.

Español

Garantía limitada de dos (2) años con la prueba de compra de EMEET. La garantía no cubre roturas o daños causados por accidentes o mal uso. Para proteger sus derechos, conserve la prueba de compra.

Para recibir asistencia, póngase en contacto con nosotros.

🌐 www.emeet.com

Guía de seguridad

Precaución:

Para evitar descargas eléctricas, no abra la carcasa de este producto. Además, los usuarios no deben utilizar las partes internas del producto. Para reparar el producto, póngase en contacto con el personal de mantenimiento cualificado o envíe el producto por correo a nuestro departamento de postventa.

- 1) Lea esta guía detenidamente.
- 2) Guarde esta guía.
- 3) Tenga en cuenta todas las advertencias.
- 4) Siga todas las instrucciones.
- 5) Cuando limpie este producto, utilice solamente un paño seco.
- 6) Riesgo de asfixia - Este producto contiene piezas pequeñas. No es adecuado para

niños menores de 3 años.

7) No coloque este producto cerca de una fuente de calor, como un radiador, un regulador de aire caliente, una estufa o altavoces (incluyendo amplificadores) que produzcan calor.

8) No utilice este producto si debe estar alerta con lo que pasa en su entorno, por ejemplo, mientras conduce un automóvil o monta una bicicleta.

9) No sumerja este producto en agua ni lo exponga a un ambiente húmedo durante un largo periodo de tiempo. No utilice este producto cuando realice deportes acuáticos como natación o surf.

10) Proteja el cable USB. No los pise ni aplique presión sobre ellos. No tire de la clavija, enchufe o salida del cable del producto.

11) Se recomienda que los usuarios utilicen los accesorios que ha especificado el vendedor.

12) Cuando no use la cámara web, desconecte el dispositivo del puerto USB y apague la alimentación.

13) Para reparar el producto, póngase en contacto con nuestro personal de mantenimiento profesional. Si el producto está dañado, se debe reparar el producto. Por ejemplo, si el cable de alimentación o el enchufe están dañados, ha fluido líquido en el producto, un objeto ha caído en el producto; el producto ha entrado en contacto con la lluvia o la humedad, el producto no se puede operar adecuadamente o si el producto se ha caído.

Français

Garantie limitée de deux (2) ans avec une preuve d'achat EMEET. La garantie ne couvre pas l'usure normale ou tout dommage causé par des accidents ou une mauvaise utilisation. Veuillez conserver la preuve d'achat afin de protéger vos droits. Veuillez nous contacter pour l'entretien.

🌐 www.em eet.com

Consignes de sécurité

Attention :

Afin d'éviter tout choc électrique, ne pas ouvrir le boîtier de ce produit. De plus, les utilisateurs n'ont pas à accéder aux composants internes du produit. Pour toute réparation du produit, veuillez contacter un membre qualifié du service de maintenance ou le retourner à notre service après-vente.

1) Veuillez lire attentivement ce guide.

2) Veuillez conserver ce guide.

3) Veuillez respecter toutes les mises en garde.

4) Veuillez suivre toutes les instructions.

5) Utiliser exclusivement un chiffon sec pour nettoyer le produit.

6) Risque d'étouffement - Ce produit contient de petites pièces. Il ne convient pas aux enfants de moins de 3 ans.

7) Ne pas placer ce produit près d'une source de chaleur, telle qu'un radiateur, un régulateur d'air chaud, une cuisinière ou des haut-parleurs (y compris des amplificateurs) produisant de la chaleur.

8) Ne pas utiliser ce produit si vous devez rester attentif à votre environnement, par exemple lorsque vous conduisez une voiture ou faites du vélo.

9) Ne pas plonger ce produit dans de l'eau ou l'exposer à un environnement humide

pendant une longue période. Ne pas utiliser ce produit lorsque vous pratiquez des sports nautiques, tels que la natation ou le surf.

10) Veuillez protéger les câbles USB. Ne pas marcher sur les câbles ni exercer de pression sur eux. Ne pas tirer sur la fiche, la prise ou la sortie de câble du produit.

11) Il est recommandé aux utilisateurs de n'utiliser que les accessoires spécifiés par le fournisseur.

12) Lorsque vous n'utilisez pas la webcam, veuillez débrancher l'appareil du port USB et couper l'alimentation.

13) Pour toute réparation du produit, veuillez contacter notre personnel d'entretien professionnel. Si le produit est endommagé, il doit être réparé. Par exemple, si le câble d'alimentation ou la fiche sont endommagés, ou si du liquide s'est répandu dans le produit, ou qu'un objet y a été introduit, ou bien si le produit a été mis au contact de la pluie ou de l'humidité, qu'il ne peut pas fonctionner correctement ou qu'il est tombé.

Português

EMEET dois (2) anos de Garantia limitada dois (2) anos de Garantia com o comprovativo de compra EMEET A garantia não cobre o desgaste normal ou danos causados por acidentes ou utilização incorreta. Para proteger os seus direitos, guarde o comprovativo de compra. Para assistência, contacte-nos:

🌐 www.emeet.com

Guia de segurança

Cuidado:

Para evitar a ocorrência de choques elétricos, não abra a carcaça deste produto. Além disso, os utilizadores não precisam de utilizar as partes internas do produto. Para reparações ao produto, contacte técnicos de manutenção qualificados ou envie o produto para o nosso departamento pós-venda.

- 1) Leia atentamente este guia.
- 2) Guarde este guia.
- 3) Cumpra todas as advertências.
- 4) Siga todas as instruções.
- 5) Utilize apenas um pano seco para limpar este produto.
- 6) Perigo de asfixia - Este produto contém peças pequenas. Não é adequado para crianças com menos de 3 anos.
- 7) Não coloque este produto perto de uma fonte de calor, tal como um radiador de aquecimento, um regulador de ar quente, um fogão, ou altifalantes (incluindo amplificadores) que produzam calor.
- 8) Não utilize este produto se tiver de estar atento ao ambiente circundante, por exemplo, quando conduzir um veículo ou andar de bicicleta.
- 9) Não submerja este produto em água ou exponha o produto a um ambiente húmido durante um período prolongado. Não utilize este produto quando praticar desportos aquáticos, tais como natação ou surf.

10) Proteja o cabo USB. Não o pise ou aplique pressão no mesmo. Não puxe pela ficha, tomada ou saída do cabo do produto.

11) É recomendado que os utilizadores utilizem acessórios que foram especificados pelo fornecedor.

12) Quando não estiver a utilizar a webcam, desligue o dispositivo da porta USB e da alimentação.

13) Para reparações ao produto, contacte técnicos de manutenção profissionais. Se o produto estiver danificado, o mesmo deve ser reparado. Por exemplo, se o cabo ou a ficha de alimentação estiver danificada, se tiver entrado líquido no produto, se tiver caído um objeto para dentro do produto; se o produto tiver entrado em contacto com chuva ou humidade, se o produto não funcionar corretamente, ou se o produto tiver caído.

繁體中文

EMEET兩年有限保修

兩年有限保修適用於向EMEET授權經銷商購買的所有EMEET產品。正常磨損或正常老化以及因意外或不當使用造成的損壞不在EMEET的保修範圍之內。為了保障您的權益，請您妥善保管購買憑證和開具的發票。獲取服務，請聯系EMEET。

🌐 www.emeet.com

安全使用指南

合格證
已檢驗

注意：

請勿打開本產品的外殼，以免造成電擊，且使用者無需用到內部零件。維修事宜請洽談合格的維修人員或者寄給本部售後進行處理。

1) 請詳細閱讀本安全指南。

2) 請保存本安全指南。

3) 請注意所有警告。

4) 請遵守所有指示。

5) 請只用乾布清潔本產品。

6) 窒息危害-該設備含有小部件，不適合3歲以下兒童使用。

7) 請勿將該設備放置在任何熱源附近，如：暖氣片、熱風調節器、火竈或其他產生熱量的揚聲器（包括放大器）。

8) 當需要集中注意力在在周圍環境上時請勿使用該設備，例如駕駛汽車，騎行時等。

9) 請勿將該設備浸入水中或長時間暴露於潮濕環境中，進行水上運動時請勿使用設備，例如游泳，冲浪等。

10) 請保護好USB線，避免被踩踏或擠壓，也不可拉扯插頭、插座及產品的出線處。

11) 建議使用製造商所指定的配件和附件。

12) 若產品不使用時，請將設備從USB端口處拔出並關閉電源。

13) 所有維修事宜請聯系我們的專業維修人員。產品若有任何損壞，應予以維修，如電源線或插頭損壞，液體潑入或物體掉入產品，產品被雨淋或受潮，不能正常工作，或從高處摔落。

RoHS—限用物質聲明書

設備名稱 Equipment name: EMEET 高清攝像頭 C960 2K, EMEET SmartCam C960 2K 型號 (型式) Type designation (Type): E3115						
單元 Unit	限用物質及其化學符號 Restricted substances and its chemical symbols					
	鉛 Lead (Pb)	汞 Mercury (Hg)	鎘 Cadmium (Cd)	六價鉻 Hexavalent chromium(Cr ⁶⁺)	多溴聯苯 Polybrominated biphenyls(PBB)	多溴二苯醚 Polybrominated diphenyl ethers(PBDE)
塑膠組件	○	○	○	○	○	○
金屬組件	○	○	○	○	○	○
主機板	○	○	○	○	○	○
麥克風	○	○	○	○	○	○
線材	○	○	○	○	○	○

備考 1. “超出 0.1 wt %” 及 “超出 0.01 wt %” 係指限用物質之百分比含量超出百分比含量基準值。
 Note 1: “Exceeding 0.1 wt %” and “exceeding 0.01 wt %” indicate that the percentage content of the restricted substance exceeds the reference percentage value of presence condition.

備考 2. “○” 係指該項限用物質之百分比含量未超出百分比含量基準值。
 Note 2: “○” indicates that the percentage content of the restricted substance does not exceed the percentage of reference value of presence.

備考 3. “—” 係指該項限用物質為排除項目。
 Note 3: The “—” indicates that the restricted substance corresponds to the exemption.

額定電源: 5V, 500mA, 操作溫度: 0-40°C

简体中文

EMEET 两年有限保修

两年有限保修适用于向 EMEET 授权经销商购买的所有 EMEET 产品。正常磨损或正常老化以及因意外或不当使用造成的损坏不在 EMEET 的保修范围之内。为了保障您的权益, 请您妥善保管购买凭证和开具的发票。获取服务, 请联系 EMEET。

www.emeet.com

合格证
已检验

安全使用指南

注意: 请勿打开本产品的外壳, 以免造成电击, 且使用者无需用到内部零件。维修事宜请洽合格的维修人员或者寄给本部售后进行处理。

- 1) 请仔细阅读本安全指南。
- 2) 请保存本安全指南。
- 3) 请注意所有警告。
- 4) 请遵守所有指示。
- 5) 请只用干布清洁本产品。
- 6) 窒息危害-该设备含有小部件, 不适合 3 岁以下儿童使用。
- 7) 请勿将该设备放置在任何热源附近, 如: 暖气片、热风调节器、火灶或其他产生热量的扬声

器(包括放大器)。

8) 当需要集中注意力在在周围环境上时请勿使用该设备,例如驾驶汽车,骑行时等。

9) 请勿将该设备浸入水中或长时间暴露于潮湿环境中,进行水上运动时请勿使用设备,例如游泳,冲浪等。

10) 请保护好USB线,避免被踩踏或挤压,也不可拉扯插头、插座及产品的出线处。

11) 建议使用制造商所指定的配件和附件。

12) 若产品不使用时,请将设备从USB端口处拔出并关闭电源。

13) 所有维修事宜请联系我们的专业维修人员。产品若有任何损坏,应予以维修,如电源线或插头损坏,液体溅入或物体掉入产品,产品被雨淋或受潮,不能正常工作,或从高处掉落。

售后产品保修说明

EMEET产品售后服务严格按照《中华人民共和国消费者权益保护法》、《中华人民共和国产品质量法》实行产品售后三包(“包退”“包换”“包修”简称“三包”)服务。自您购买商品之日起,您享有两年的保修期限。根据中国三包规定,在法定情况下出现质量问题时,您有权退货、更换或维修。

为了保障您的权益,请您在购买eMeet产品后,妥善保管三包凭证和开具的发票。

三包服务内容

服务类型	服务政策
退货	自收货之日起7日内
更换	自收货之日起8-15天内
维修	自收货之日起16天-2年内

不属于保修服务范围的情形

- 超过三包有效期的;
- 使用、维护、保管不当造成损坏的;
- 非承担三包修理者拆动造成损坏的;
- 无三包凭证及有效发票的;
- 三包凭证型号与修理产品型号不符或者涂改的;
- 因不可抗力力造成损坏的;
- 非中国大陆销售的EMEET产品。

产品中有害物质名称及含量

部件名称	有毒有害物质或元素					
	铅(Pb)	汞(Hg)	镉(Cd)	六价铬(Cr(VI))	多溴联苯(PBB)	多溴二苯醚(PBDE)
塑胶件	○	○	○	○	○	○
五金件	○	○	○	○	○	○
主机电路模块	○	○	○	○	○	○
麦克风	○	○	○	○	○	○
线材	○	○	○	○	○	○

本表依据SJ/T 11364的规定编制。

○:表示该有害物质在该部件所有均质材料中的含量均在GB/T 26572规定的限量要求以下。

×:表示该有害物质至少在该部件的某一均质材料中的含量超出GB/T 26572规定的限量要求,且目前业界没有成熟的替代方案。

说明:其中标有“×”的所有部件均符合欧盟RoHS Recast法规-2011/65/EU规定的限量要求。