



Popur X5 Self-Cleaning Litter Box

User Manual	EN	01
用户手册	CH	05
Benutzerhandbuch	DE	09
Manual de Usuario	ES	13
Mode d'emploi	FR	17
Manuale d'uso	IT	21
取扱説明書	JP	25
메뉴얼	KR	29
Manual de Usuário	PT	33

IMPORTANT SAFETY INSTRUCTIONS

Before using this appliance, please read all instructions and cautionary markings in this manual and on the appliance. These warnings apply to the appliance, and also where applicable, to all tools, parts, accessories, chargers or adaptors.

ⓘ WARNING

When using an electrical appliance, basic precautions should always be followed to reduce the risk of fire, electric shock or injury hazards, including the following:

- 1 This appliance is not intended for use by persons (including children) with reduced physical, sensory or mental capabilities, or lack of experience and knowledge, unless they have been given supervision and instruction by a responsible person concerning use of the appliance to ensure that they can use it safely.
- 2 Do not use this appliance as a toy. Close attention is necessary when used by or near children. Children should be supervised to ensure that they do not play with the appliance.
- 3 Do not use outdoors. This appliance is intended for indoor household use only.
- 4 Do not place or submerge the appliance in water.
- 5 Do not use this appliance near bathtubs, showers, basins or other vessels containing water.
- 6 Do not use this appliance on wet or unsteady surfaces.
- 7 Do not handle any part of the plug or appliance with wet hands.
- 8 Do not stretch the cable or place the cable under strain. Keep the cable away from heated surfaces. Arrange the cable away from traffic areas and where it will not be stepped on or tripped over. Do not run the appliance over the cable.
- 9 Do not unplug by pulling on the cable. To unplug, grasp the plug, not the cable. The use of an extension cable is not recommended.
- 10 Prevent pets from licking or biting the cable even though the cable is designed to be resistant to animal bites.
- 11 Do not use with a damaged or malfunctioning cable or plug.
- 12 Do not use the appliance if it is not working as it should, has received a sharp blow, has been dropped, damaged, left outdoors, or dropped into water.
- 13 Contact the Popur Helpline when a service or repair is required. Do not disassemble the appliance other than what has been instructed in this manual, as incorrect handling may result in a damage, fire, electric shock or injury.
- 14 Always unplug when not in use, before putting on or taking off parts, and before cleaning the appliance.
- 15 To clean the appliance, wipe all surfaces with a cloth using mild soap and water. Do not use bleach or chemicals as they can act as a repellent to your cat.
- 16 Use only Popur official accessories, replacement parts, chargers, adaptors and batteries with this appliance.
- 17 Use only low-dust, lightweight clumping cat litter with this appliance. Do not overload.
- 18 This appliance contains movable or transformable parts. Do not contact with the appliance during its operation.
- 19 This appliance is intended solely for the safe disposal of cat waste, and can be used by domestic cats at any age, unless they are incapacitated. Do not attempt to use the appliance for any other purpose.
- 20 The specific temperament of your cat may not work with this appliance. Do not use this appliance if your cat is aggressive or exhibits stress.

READ AND SAVE THIS MANUAL

DIAGRAM

- 1 Frame
- 2 Filter
- 3 Connector
- 4 Liner
- 5 Grip
- 6 Display
- 7 Shield
- 8 Button
- 9 Power Port
- 10 Extension Port
- 11 Caster
- 12 Waste Bin (various models)
- 13 Trash Bag
- 14 Adaptor
- 15 Fence
- 16 Scoop
- 17 Lid

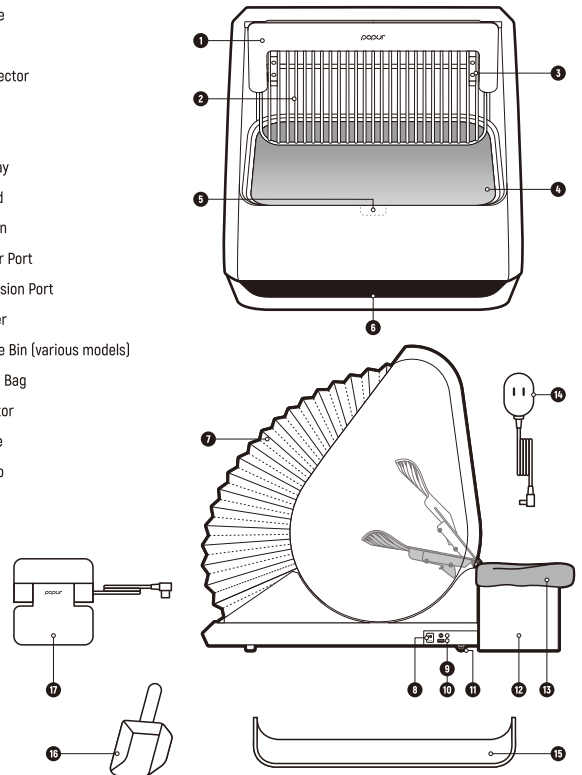

AUTOMATED SCOOPING

Presence sensors in the Popur X5 Self-Cleaning Litter Box can detect adult cats as well as kittens. Specifically, a built-in millimeter wave radar is highly responsive to any movements within the box area. In the default Automatic Mode, the box will run a self-cleaning cycle after a cat's business, during which it separates waste from litter, chips away any sticky clumps, then dumps them into the waste bin, and finally re-levels the remaining clean litter.

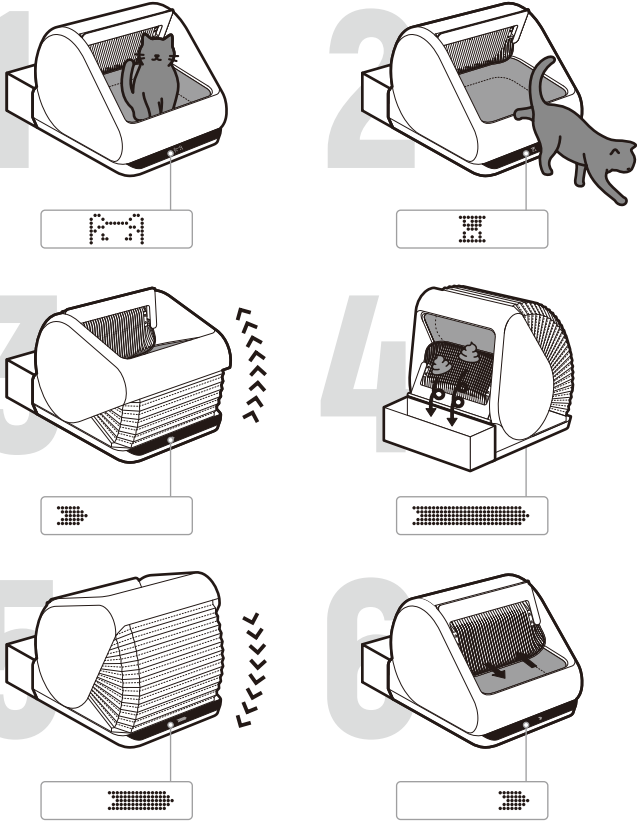

Press the button anytime to start, pause or continue cleaning. **The process will not be interrupted by cats once it begins, since it's utterly safe.** While the default configuration should suffice in most cases, some settings can be adjusted on the Popur App to better accommodate you and your cat. To unlock more features, scan the QR code to download Popur App or find it on App stores.



iOS Android

If the box didn't scoop automatically after your cat finished its business, it's possible that:

- A cat entered the box during the Wait Time thus reset the countdown.
- You opted for Manual Mode in Popur App.
- You turned on Do-Not-Disturb in Popur App and it was during the quiet hours.
- Your cat did it too fast such that the box treated it as a distraction.
- The waste bin was full and must be emptied before scooping.
- Power had been cut off due to outage or other reasons.
- You activated the Curious Cat function in Popur App to avoid repetitive operations triggered by curious cats. Therefore, your cat's activity happened shortly after a completed cycle was disregarded.
- The waste bin was somehow disconnected so the box delayed cleaning to prevent spillage. If you confirm that it was "Not by me" in Popur App or ignore, the box will hibernate. To resume, you have to click "I did it", reboot device or plug in a different waste bin. Contact the Popur Helpline if the issue persists.

If your cat didn't use the box but it started cleaning unexpectedly, it's possible that:

- A cat pressed the button by mistake.
- It took you a while to top up fresh litter.
- You didn't unplug before putting on or taking off parts, or before cleaning the box.
- You forgot to deactivate the Scheduled function in Popur App and the box operated as per a cleaning schedule.

BUTTON

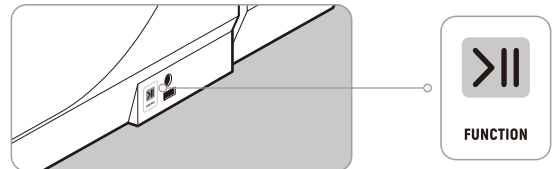

Start, pause or continue cleaning **Press the button**

Open or close the Waste Bin **Press and hold for 3 seconds**

Open or close the Filter **Press and hold for 6 seconds**

Reset to factory settings **Press and hold for 10 seconds**

do not release until you hear three consecutive beeps

DISPLAY

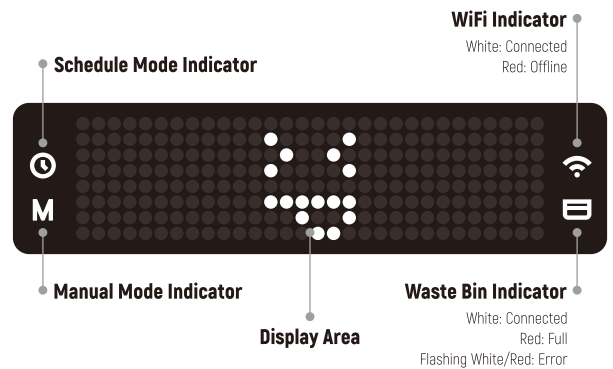

REPLACE THE FILTER OR THE LINER

Taking off

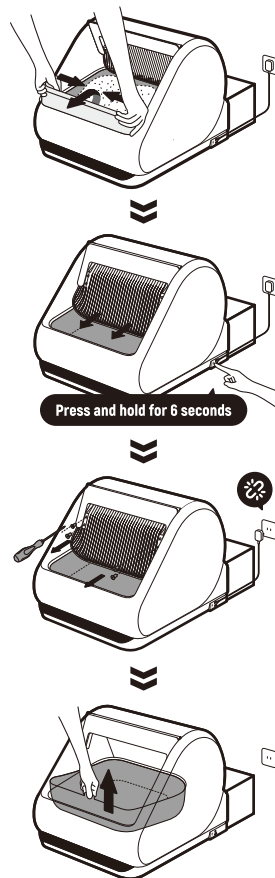

Putting on

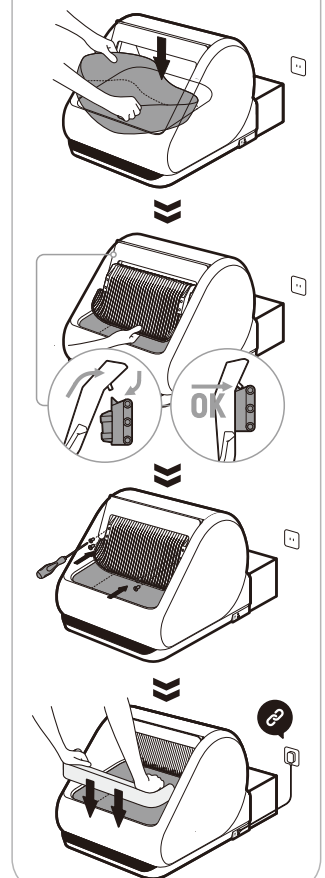

DISCARD USED LITTER

Method 1

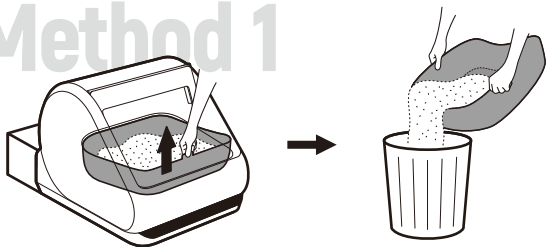

Method 2

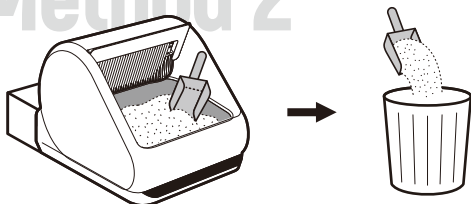

WARRANTY

Thank you for choosing to buy a Popur product. For one year starting from the date of purchase or delivery, the repair or replacement of your Popur product (at Popur's discretion) is covered if it is found to be functionally defective due to faulty materials or workmanship, subject to the terms of the warranty. However, indispensable legal rights of the final consumer under applicable national legislation governing the sale of consumer goods are not affected by the terms of the warranty. You shall provide proof of purchase or delivery before any work can be carried out on your Popur product. Without this proof, any work could be chargeable. The repair or replacement of your Popur product under warranty will not extend the period of the warranty. This warranty is non-transferable and shall automatically terminate if the original retail consumer purchaser resells the product. This warranty will only be valid if the product is used in the country where it was sold.

WHAT IS NOT COVERED

Popur does not guarantee the repair or replacement when a defect is the result of:

- Accidental damage, misuse, abuse, neglect, improper installation, careless operation, handling of the product which is not in accordance with the Important Safety Instructions, impacts of foreign objects, acts of God, improper storage, destruction by animals and any other cause not involving manufacturing defects in the product.
- Discoloration due to air pollution, direct sunlight, dirt, mildew, exposure to harmful chemicals or other environmental conditions.
- Use of the product for anything other than normal domestic household purposes.
- Use of parts and accessories which are not genuine Popur components.
- Repairs or alterations carried out by parties other than Popur or its authorized agents.
- Normal wear, tear, deformation or degradation of the product and its component, in particular, the Filter, the Liner, the cardboards, and the trash bags.
- Normal battery performance decay (where applicable).

SPECIFICATIONS

Product : Popur X5 Self-Cleaning Litter Box
Suitable for : Pet cats
Weight : 31 lbs [14 kg]
Dimension : 23.3" x 21.2" x 18.2" [59 x 54 x 46cm]
Litter Area : 19.7" x 15.7" x 3.9" [50 x 40 x 10cm]

Max. Load : 33 lbs or 3.2 gal [15 kg or 12 L]
Rated Input : DC 12V 2A
Rated Power : 24W
Wireless : 2.4GHz WIFI
Mobile App : iOS 11 or Android 6.0 and above

重要安全指引

在使用本产品前, 请阅读本手册和产品上的所有指引及警告提示。这些警告适用于本产品、所有工具、零件、附件、充电器及适配器。

ⓐ 警告

使用电器时, 您应始终遵守基本的预防措施, 以降低火灾、触电或受伤的危险, 包括以下内容:

- 1 本产品不可由身体、感官或智力残障人士或无相关经验与知识之人士(包括儿童)使用, 除非他们得到监护人的看管及指导, 以保障其能够安全使用本产品。
- 2 请勿将本产品作为玩具使用。由儿童使用或在儿童附近使用时务必密切注意。请照看好儿童以确保他们不会把本产品当作玩具。
- 3 请勿在室外使用。本产品仅限室内居家使用。
- 4 请勿将产品置于或浸没于水中。
- 5 请勿在浴缸、淋浴间、洗脸盆或其他盛水的器皿附近使用本产品。
- 6 请勿在潮湿或不稳的表面上使用本产品。
- 7 请勿以湿手触摸插头或产品的任何部分。
- 8 请勿拉扯或重压电线。请保持电线远离加热的表面。请让电线远离走动区域和容易被绊倒的地方。请勿将本产品压着电线工作。
- 9 拔电源时, 请勿拉扯电线。拔插头时, 请抓住插头而非电线。不建议使用延长电线。
- 10 请防止宠物舔舐或撕咬电线, 即使电线是被设计成防咬的。
- 11 请勿使用已损坏或有故障的电线或插头。
- 12 如果产品未按其设计的方式运行、受到严重冲击、从高处跌落、被损坏、被放在室外或落入水中, 请勿使用。
- 13 需要维护或修理时, 请联系小浣帮助热线。请勿拆卸产品, 除非是根据本手册中的指引, 不当操作可能导致产品损坏、火灾、触电或受伤。
- 14 不使用时, 装上或卸下零件之前以及清洁产品前, 请始终断开电源。
- 15 如需清洁产品, 请用肥皂水沾湿的抹布擦拭所有表面。请勿使用漂白剂或化学品, 您的猫咪可能会厌恶它们的气味。
- 16 请仅使用小浣官方的附件、替换零件、充电器、适配器及电池。
- 17 请仅使用低扬尘、质量轻的结团猫砂。请勿超载。
- 18 本产品包含可移动或可变形的零件。在运转过程中, 请勿接触产品。
- 19 本产品仅用于安全地处理猫咪排泄物, 且适用于任何年龄段的家养猫咪, 除非他们不具备自主行动能力。请勿将本产品用于其他任何用途。
- 20 本产品可能不适用于某些性情独特的猫咪。如果您的猫咪具有攻击性或表现出应激反应, 请勿使用本产品。

请阅读并保管本手册

示意图

- 1 外框
- 2 滤网
- 3 连接件
- 4 三防垫
- 5 提耳
- 6 显示屏
- 7 风琴罩
- 8 功能键
- 9 电源接口
- 10 扩展接口
- 11 滑轮
- 12 垃圾桶(多种规格)
- 13 垃圾袋
- 14 电源适配器
- 15 围栏
- 16 勺子
- 17 翻盖

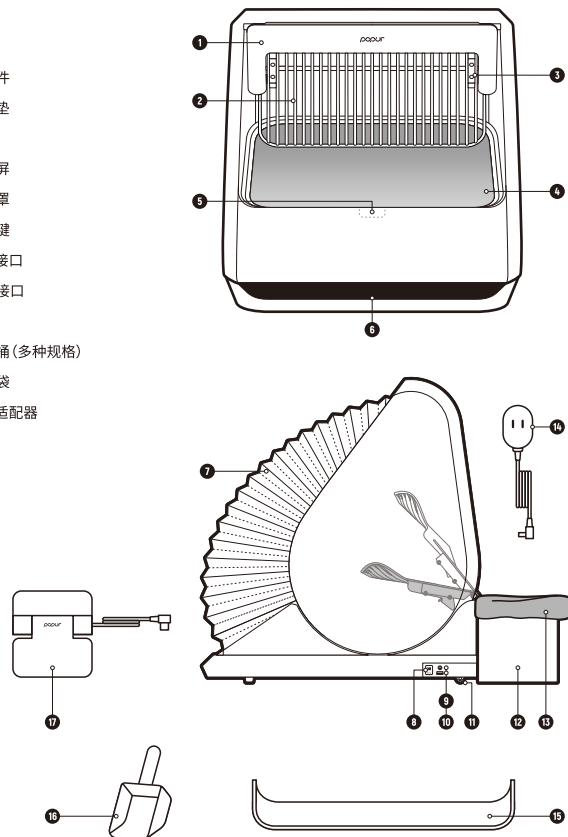

清空脏污猫砂

方法一

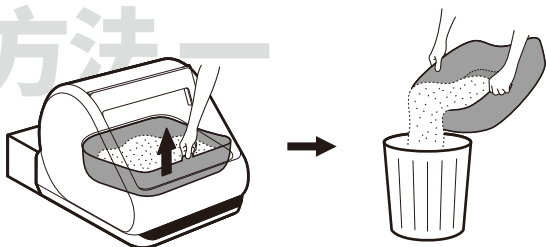

方法二

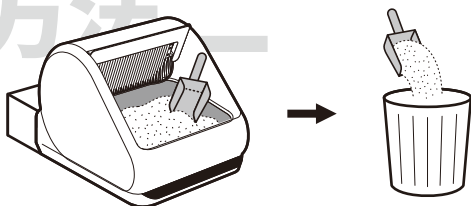

保修

感谢您选择购买小浣产品。自购买或签收之日起一年内，您的小浣产品若因材料或工艺问题而出性能故障，小浣将为您提供免费的维修或更换服务（由小浣决定），但需符合保修条款的规定。然而，最终消费者根据零售消费品相关的国家法规所享有的不可撤销的合法权利不受保修条款规定的影响。在您的小浣产品接受任何处理前，您须提供购买或签收的证明。若无证明，任何处理都可能被收费。维修或更换仍在保修期内的产品并不会延长保修期限。本保修不可转让且在原零售购买者转售产品时自动终止。本保修仅当产品在销售国家使用时方有效力。

非保修范围

当因以下情况造成故障时，产品的维修或更换不在小浣的保修范围内：

- 意外损坏、误用、滥用、疏忽、安装不当、粗心操作、未遵照重要安全指引的操作、异物影响、不可抗力、存放不当、动物破坏以及不涉及产品制造缺陷的任何其他原因。
- 由于空气污染、阳光直射、污垢、霉菌、接触有害化学品或其他环境因素而导致的褪色。
- 将产品用于正常居家使用以外的其他任何目的。
- 使用非小浣正品的零件与附件。
- 非小浣或其授权代理所进行的修理或改动。
- 产品及其部件的正常磨损、变形或退化，尤其是滤网及三防垫。
- 电池性能的正常衰减（如适用）。

规格参数

产品：小浣X5全自动猫砂盆

适用对象：宠物猫

重量：14kg

尺寸：59 x 54 x 46cm

猫砂区域：50 x 40 x 10cm

最大载砂量：15kg或12L

额定输入：DC 12V 2A

额定功率：24W

无线连接：2.4GHz WiFi

移动应用：iOS 11或Android 6.0及以上

有害物质的名称及含量

部件名称	有害物质					
	铅 Pb	汞 Hg	镉 Cd	六价铬 Cr(VI)	多溴联苯 PBB	多溴二苯醚 PBDE
塑胶(料)件	○	○	○	○	○	○
PCBA电路板	○	○	○	○	○	○
金属零件	○	○	○	○	○	○
电机	×	○	○	○	○	○
电源适配器	○	○	○	○	○	○

本表格依据SJ/T 11364的规定编制。

○：表示该有害物质在该部件所有均质材料中的含量均在GB/T 26572规定的限量以下。

×：表示该有害物质至少在该部件的某一均质材料中的含量超出GB/T 26572规定的限量要求。

注：本产品应用环保设计理念，对有害物质进行了有效控制，“×”表示的有害物质主要因技术水平限制，无法实现有害物质的替代。



WICHTIGE SICHERHEITSRICHTLINIEN

Bitte lesen Sie vor der Verwendung dieses Produkts alle Richtlinien und Warnhinweise in dieser Anleitung und auf dem Produkt. Diese Warnhinweise gelten für dieses Produkt, alle Werkzeuge, Teile, Zubehör, Ladegeräte und Adapter.

⚠️ WARNUNGEN

Bei der Verwendung von Elektrogeräten sollten Sie stets grundlegende Vorsichtsmaßnahmen beachten, um die Gefahr von Bränden, Stromschlägen oder Verletzungen zu verringern. Dazu gehören unter anderem die folgenden Punkte.

- 1 Dieses Produkt darf nicht von Personen mit körperlichen, sensorischen oder geistigen Behinderungen oder Personen ohne einschlägige Erfahrung und Kenntnisse (einschließlich Kindern) verwendet werden, es sei denn, sie werden von einer Aufsichtsperson beaufsichtigt und angeleitet, um sicherzustellen, dass sie das Produkt sicher verwenden können.
- 2 Verwenden Sie dieses Produkt nicht als Spielzeug. Seien Sie immer sehr vorsichtig, wenn das Gerät von Kindern oder in der Nähe von Kindern verwendet werden. Achten Sie bitte darauf, dass Kinder das Produkt nicht als Spielzeug benutzen.
- 3 Nicht im Freien verwenden. Dieses Produkt ist nur für den Hausgebrauch bestimmt.
- 4 Legen Sie das Produkt nicht in Wasser und tauchen Sie es nicht in Wasser ein.
- 5 Verwenden Sie dieses Produkt nicht in der Nähe von Badewannen, Duschen, Waschbecken oder anderen Gefäßen, die Wasser enthalten.
- 6 Verwenden Sie das Produkt nicht auf nassem oder instabilem Untergrund.
- 7 Berühren Sie den Stecker oder andere Teile des Geräts nicht mit nassen Händen.
- 8 Ziehen Sie nicht an der Schnur und üben Sie keinen starken Druck auf sie aus. Halten Sie das Kabel von heißen Oberflächen fern. Halten Sie das Kabel von Laufwegen und Stellen fern, an denen man leicht darüber stolpern kann. Arbeiten Sie nicht, wenn das Gerät gegen das Kabel gedrückt wird.
- 9 Ziehen Sie beim Ausstecken nicht am Kabel. Fassen Sie beim Herausziehen des Netzsteckers am Stecker und nicht am Kabel an. Die Verwendung von Verlängerungskabeln wird nicht empfohlen.
- 10 Erlauben Sie Haustieren nicht, das Kabel abzulecken oder zu zerreißen, auch wenn das Kabel als kausicher ausgelegt ist.
- 11 Verwenden Sie keine beschädigten oder defekten Kabel oder Stecker.
- 12 Benutzen Sie das Produkt nicht, wenn es nicht wie vorgesehen funktioniert, wenn es starken Stößen ausgesetzt war, wenn es aus der Höhe gefallen ist, wenn es beschädigt ist, wenn es im Freien steht oder ins Wasser gefallen ist.
- 13 Wenden Sie sich an die Popur-Helpline, wenn eine Wartung oder Reparatur erforderlich ist. Zerlegen Sie das Produkt nur gemäß den Richtlinien in diesem Handbuch. Unsachgemäße Handhabung kann zu Schäden am Produkt, Feuer, Stromschlag oder Verletzungen führen.
- 14 Trennen Sie das Gerät immer von der Stromversorgung, wenn es nicht benutzt wird, bevor Sie Teile anbringen oder abnehmen und bevor Sie das Gerät reinigen.
- 15 Wenn Sie das Produkt reinigen müssen, wischen Sie alle Oberflächen mit einem mit Seifenwasser befeuchteten Tuch ab. Verwenden Sie keine Bleichmittel oder Chemikalien, da Ihre Katze deren Geruch möglicherweise nicht mag.
- 16 Bitte verwenden Sie nur offizielles Popur-Zubehör, Ersatzteile, Ladegeräte, Adapter und Batterien.
- 17 Verwenden Sie nur staubarmes, leichtes klumpende Katzenstreu. Nicht überlasten.
- 18 Dieses Produkt enthält abnehmbare oder verformbare Teile. Berühren Sie das Gerät während des Betriebs nicht.
- 19 Dieses Produkt dient ausschließlich der sicheren Entsorgung von Katzenkot und ist für Hauskatzen jeden Alters geeignet, es sei denn, sie sind nicht in der Lage, sich selbstständig zu bewegen. Verwenden Sie dieses Produkt nicht für andere Zwecke.
- 20 Dieses Produkt ist möglicherweise nicht für bestimmte Katzen mit einem besonderen Temperament geeignet. Verwenden Sie dieses Produkt nicht, wenn Ihre Katze aggressiv ist oder Stressreaktionen zeigt.

BITTE LESEN SIE DIESE BROSCHÜRE UND BEWAHREN SIE SIE AUF

SCHEMATISCHE DARSTELLUNG

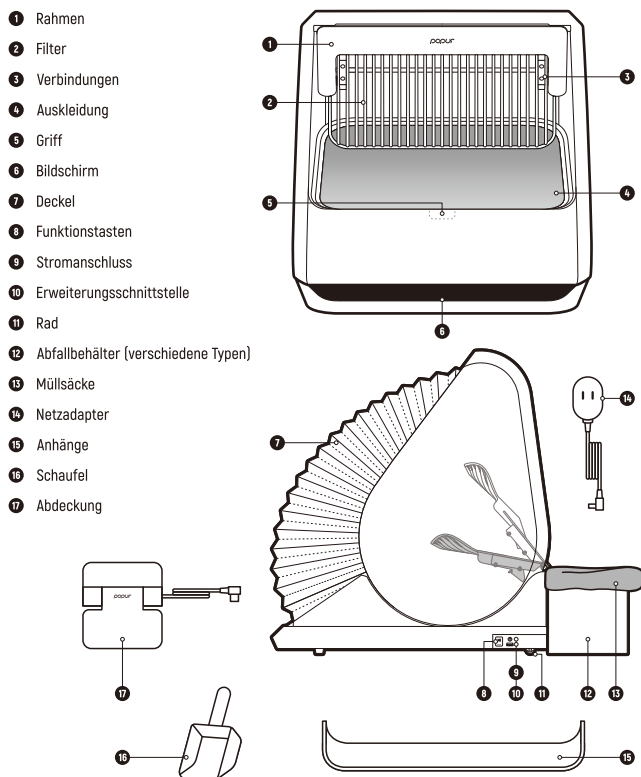

AUTOMATISCHES SCHAUFELN

Die Popur X5 automatische Katzen Toilette verfügt über einen Anwesenheitssensor, der sowohl erwachsene Katzen als auch Kätzchen erkennt. Insbesondere der eingebaute Millimeterwellen-Radar reagiert auf jede Bewegung im Bereich der Katzen Toilette. Im Standard-Sensormodus wird die Katzen Toilette automatisch gereinigt, sobald die Katze auf die Toilette gegangen ist. Während dieser Zeit trennt die Katzen Toilette die Exkremente von der Katzenstreu, entfernt die klebrigen Bodenklumpen und entleert sie in den Abfallbehälter, und schließlich die verbleibende saubere Katzenstreu wieder an die Oberfläche flach zu bringen.

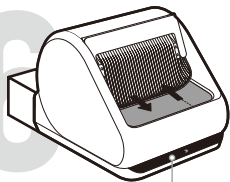
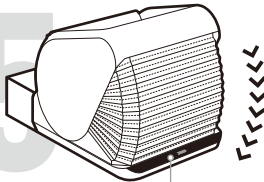
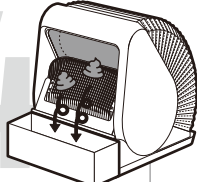
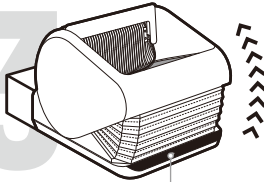
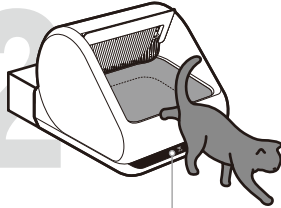
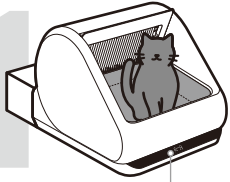

Die Funktionstaste kann jederzeit gedrückt werden, um den Reinigungsvorgang zu starten, zu unterbrechen oder fortzusetzen. **Der Prozess ist sicher und wird von Ihrer Katze nicht unterbrochen, wenn er einmal begonnen hat.** Die Standardkonfiguration der Katzen Toilette ist für die meisten Situationen ausreichend, aber es gibt Einstellungen, die in der Popur App angepasst werden können, um Ihnen und Ihrer Katze besser zu dienen. Bitte scannen Sie den QR-Code oder suchen Sie in einem beliebigen App-Shop nach der Popur-App und laden Sie diese herunter, um weitere Funktionen freizuschalten.



🍏 iOS 🤖 Android

Wenn die Katzen Toilette nicht automatisch gereinigt wird, nachdem Ihre Katze auf die Toilette gegangen ist, kann dies folgende Ursachen haben:

- Eine Katze hat während der Wartezeit die Katzen Toilette benutzt und damit den Countdown zurückgesetzt.
- Sie haben in der Popur App den manuellen Modus gewählt.
- Sie haben den Anrufschutz in der Popur-App aktiviert und befinden sich in der Anrufschutz -Zeit.
- Die Toilettenpause Ihrer Katze ist so kurz, dass sie als falscher Auslöser angesehen wird.
- Der Abfallbehälter ist voll und muss zuerst geleert werden.
- Die Katzen Toilette wurde aufgrund eines Stromausfalls oder aus anderen Gründen abgeschaltet.
- Um ein ständiges Auslösen des Vorgangs durch neugierige Katzen zu vermeiden, haben Sie in der Popur App die Neugierigen-Katzen-Funktion aktiviert, so dass die Katzen Toilette das Verhalten der Katzen für eine kurze Zeit nach Ende der Reinigung nicht beachtet.
- Der Abfallbehälter war aus irgendeinem Grund nicht angeschlossen, und um ein Auslaufen zu vermeiden, verzögerte sich die Reinigung der Katzen Toilette. Wenn Sie in der Popur-App „nicht ich“ bestätigen oder nichts tun, wird das Katzenklo schlafen gehen. Um die Arbeit wieder aufzunehmen, müssen Sie auf „von mir bedient“ klicken, das Gerät neu starten oder eine andere Abfallbehälter einsetzen. Sollte das Problem weiterhin bestehen, wenden Sie sich bitte an die Popur-Helpline.

Wenn Ihre Katze die Katzen Toilette nicht benutzt, aber fängt Katzen Toilette plötzlich an, sie zu säubern, kann es folgende Gründe geben:

- Die Katze hat versehentlich die Funktionstaste berührt.
- Sie haben sich viel Zeit gelassen, um neue Katzenstreu hinzuzufügen.
- Sie haben die Stromzufuhr nicht unterbrochen, bevor Sie Teile entfernen oder die Katzen Toilette reinigen.
- Sie vergessen, die zeitgesteuerte Reinigungsfunktion in der Popur App auszuschalten und die Katzen Toilette läuft nach dem Reinigungsplan.

FUNKTIONSTASTEN

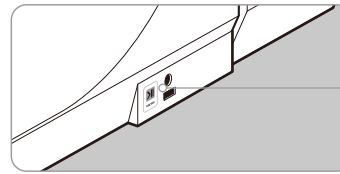

Reinigung starten, unterbrechen oder fortsetzen

Klicken Sie auf

um den Abfallbehälter ein- oder auszuschalten

Drücken und 3 Sekunden lang halten

um den Filter ein- oder auszuschalten

Drücken und 6 Sekunden lang halten

Werkseinstellungen wiederherstellen

Halten Sie die Taste 10 Sekunden lang gedrückt

lassen Sie die Taste nicht los, wenn Sie nach 3 Sekunden einen Piepton hören

BILDSCHIRM

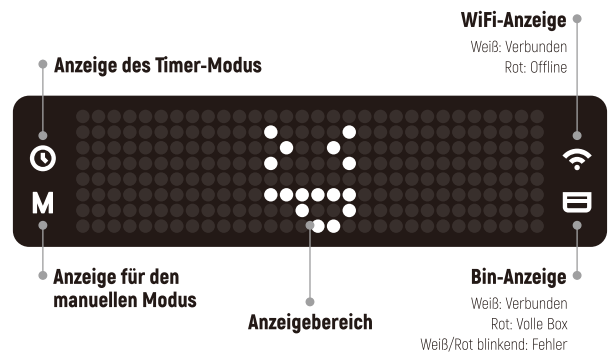

ERSETZEN SIE DEN FILTER ODER DIE AUSKLEIDUNG

Entfernen

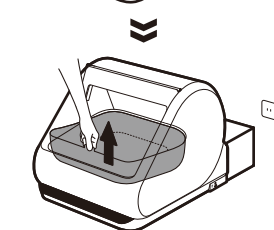
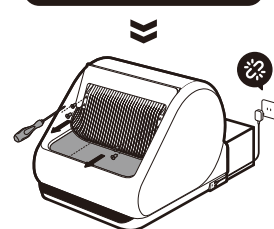
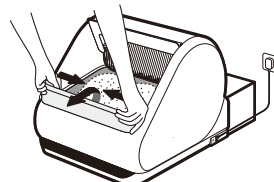

Aufbauen

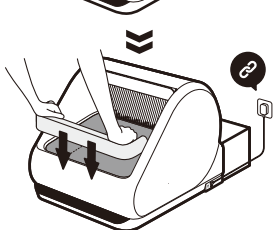
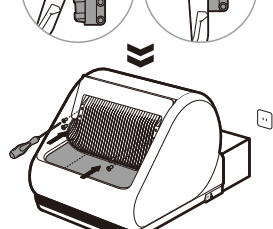
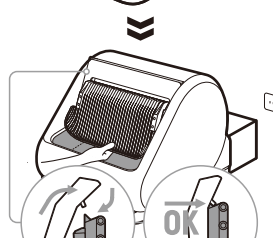

ENTLEEREN VON VERSCHMUTZTEM KATZENSTREU

Methode 1

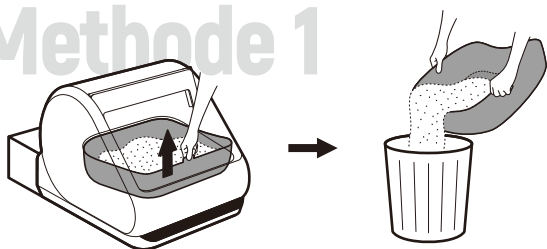

Methode 2

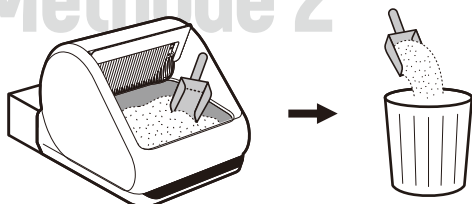

GARANTIE

Vielen Dank, dass Sie sich für den Kauf eines Popur-Produkts entschieden haben. Ihr Popur-Produkt wird während eines Zeitraums von ein Jahr ab dem Datum des Kaufs oder der Unterzeichnung kostenlos repariert oder ausgetauscht, wenn es aufgrund von Material- oder Verarbeitungsfehlern nicht funktioniert, vorbehaltlich der Garantiebedingungen. Die unwiderruflichen gesetzlichen Rechte des Endverbrauchers nach den nationalen Vorschriften über Verbrauchsgüter im Einzelhandel werden durch die Bestimmungen der Garantie jedoch nicht berührt. Bevor Ihr Popur-Produkt bearbeitet wird, müssen Sie einen Kaufnachweis oder eine unterzeichnete Quittung vorlegen. Ohne Nachweis kann jede Bearbeitung kostenpflichtig sein. Die Reparatur oder der Austausch von Popur-Produkten, die sich noch in der Garantiezeit befinden, verlängert die Garantiezeit nicht. Diese Garantie ist nicht übertragbar und erlischt automatisch beim Weiterverkauf des Produkts durch den ursprünglichen Einzelhandelskäufer. Diese Garantie gilt nur, wenn das Produkt in dem Land, in dem es verkauft wurde, verwendet wird.

NICHT-GARANTIELEISTUNGEN

Die Reparatur oder der Austausch des Produkts ist nicht durch die Garantie von Popur abgedeckt, wenn der Fehler durch folgende Umstände verursacht wurde:

- Unbeabsichtigte Beschädigung, Missbrauch, Nachlässigkeit, unsachgemäße Installation, unvorsichtige Bedienung, Betrieb nicht in Übereinstimmung mit wichtigen Sicherheitsrichtlinien, Einfluss von Fremdkörpern, höhere Gewalt, unsachgemäße Lagerung, Schäden durch Tiere und jede andere Ursache, die nicht mit einem Herstellungsfehler des Produkts verbunden ist.
- Verfärbungen, die durch Luftverschmutzung, direkte Sonneneinstrahlung, Schmutz, Schimmel, schädliche Chemikalien oder andere Umweltfaktoren verursacht werden.
- Verwendung des Produkts für einen anderen Zweck als den normalen Haushaltsgebrauch.
- Verwendung von Teilen und Zubehör, die keine Originalprodukte von Popur sind.
- Reparaturen oder Änderungen, die nicht von Popur oder seinen Beauftragten durchgeführt wurden.
- Normale Abnutzung, Verformung oder Verschlechterung des Produkts und seiner Bestandteile, insbesondere des Filters und der Auskleidung.
- Normale Verschlechterung der Batterieleistung (falls zutreffend).

SPEZIFIKATIONEN

Produkt : Popur X5 automatische Katzentoailette
Anwendbar für : Hauskatze
Gewicht : 14kg
Größe : 59 x 54 x 46cm
Bereich der Katzenstreu : 50 x 40 x 10cm

Max. Fassungsvermögen : 15kg oder 12L
Nenneingang : DC 12V 2A
Nennleistung : 24W
Drahtlose : 2.4GHz WIFI
Mobile App : iOS 11 oder Android 6.0 und höher

DIRECTRICES DE SEGURIDAD IMPORTANTES

Lea todas las directrices y advertencias en este manual y en el producto antes de usar este producto. Estas advertencias se aplican a este producto, todas las herramientas, piezas, accesorios, cargadores y adaptadores.

⚠ ADVERTENCIAS

Quando utilize aparatos eléctricos, usted debe observar siempre las precauciones básicas para reducir el riesgo de incendio, descarga eléctrica o lesiones, incluyendo lo siguiente:

- 1 Este producto no debe ser utilizado por personas con discapacidades físicas, sensoriales o intelectuales o por personas sin experiencia y conocimientos pertinentes (incluidos los niños), a menos que sean supervisados e instruidos por un tutor para garantizar su uso seguro de este producto.
- 2 No utilice este producto como un juguete. Preste siempre mucha atención cuando lo utilicen los niños o cerca de ellos. Por favor, cuide a los niños para que no utilicen el producto como un juguete.
- 3 No lo utilice en el exterior. Este producto es sólo para uso doméstico.
- 4 No coloque ni sumerja el producto en agua.
- 5 No utilice este producto cerca de bañeras, duchas, lavabos u otros recipientes que contengan agua.
- 6 No utilice el producto sobre superficies húmedas o inestables.
- 7 No toque el enchufe ni ninguna parte del producto con las manos mojadas.
- 8 No tire ni ejerza una fuerte presión sobre el cable. Mantenga el cable alejado de las superficies calientes. Mantenga el cable alejado de las zonas de paso y de los lugares donde se pueda tropezar fácilmente. No deje que este producto funcione con el cable presionado.
- 9 No tire del cable cuando lo desenchufe. Al desenchufar, sujete el enchufe y no el cable. No se recomienda el uso de cables de extensión.
- 10 No permita que las mascotas laman o rasguen el cable, incluso si éste está diseñado para ser a prueba de mordiscos.
- 11 No utilice cables o enchufes dañados o defectuosos.
- 12 No utilice el producto si no funciona como ha sido diseñado, ha sido sometido a un golpe fuerte, se ha caído desde una altura, se ha dañado, se ha dejado al aire libre o se ha caído al agua.
- 13 Si es necesario realizar tareas de mantenimiento o reparación, póngase en contacto con la línea directa de ayuda de Popur. No desmonte el producto a menos que siga las directrices de este manual, una manipulación inadecuada puede provocar daños en el producto, incendios, descargas eléctricas o lesiones.
- 14 Siempre desconecte la energía cuando no esté en uso, antes de montar o desmontar piezas y antes de limpiar el producto.
- 15 Para limpiar el producto, limpie todas las superficies con un paño humedecido con agua jabonosa. No utilice lejía ni productos químicos, ya que a su gato le puede desagradar su olor.
- 16 Utilice únicamente accesorios, piezas de repuesto, cargadores, adaptadores y baterías oficiales de Popur.
- 17 Utilice solo arenas sanitarias para gatos ligeras y poco polvorientos. No sobrecargue.
- 18 Este producto contiene piezas desmontables o deformables. No toque el producto durante el funcionamiento.
- 19 Este producto está diseñado únicamente para la eliminación segura de los excrementos de los gatos y es adecuado para gatos domésticos de cualquier edad, a menos que sean incapaces de moverse de forma independiente. No utilice este producto para ningún otro propósito.
- 20 Este producto puede no ser adecuado para ciertos gatos con temperamentos singulares. No utilice este producto si su gato es agresivo o muestra reacciones de estrés.

LEA Y GUARDE ESTE FOLLETO EN UN LUGAR SEGURO

DIAGRAMA

- 1 Marco
- 2 Filtro
- 3 Conector
- 4 Revestimiento
- 5 Manija
- 6 Pantalla
- 7 Cubierta protectora
- 8 Botón de función
- 9 Interfaz de alimentación
- 10 Interfaz de extensión
- 11 Rueda
- 12 Cubo de basura (varias especificaciones)
- 13 Bolsa de basura
- 14 Adaptador de corriente
- 15 Valla
- 16 Cucharón
- 17 Cubrir

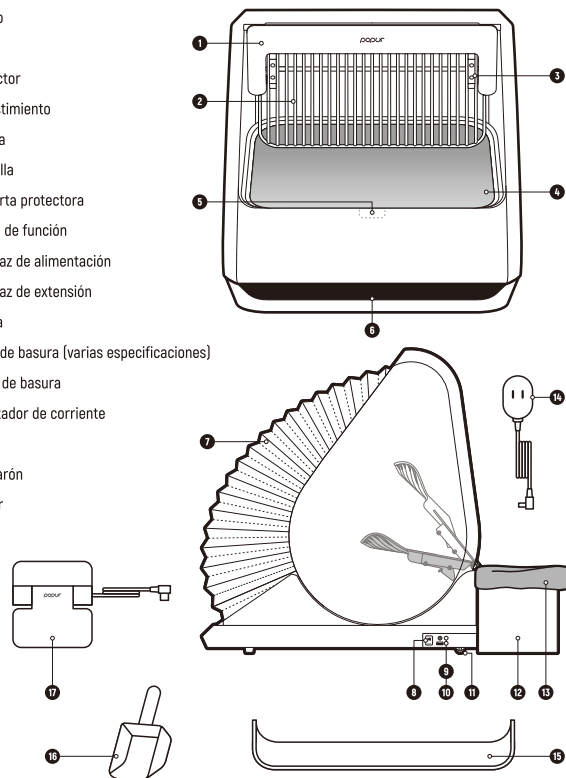

RECOGIDA AUTOMÁTICA DE BASURA

La bandeja sanitaria para gatos totalmente automática Popur X5 tiene un sensor de presencia que detecta tanto a los gatos adultos como a los gatitos. En particular, su radar de ondas milimétricas incorporado responde a cualquier movimiento dentro del área de la bandeja sanitaria. En el modo de inducción por defecto, la bandeja sanitaria se limpiará automáticamente una vez que el gato ha ido al baño. Durante este tiempo, la bandeja sanitaria separará los excrementos de la arena, retirará los grumos pegajosos del fondo y los arrojará al cubo de basura, y finalmente resurgirá la arena limpia restante.

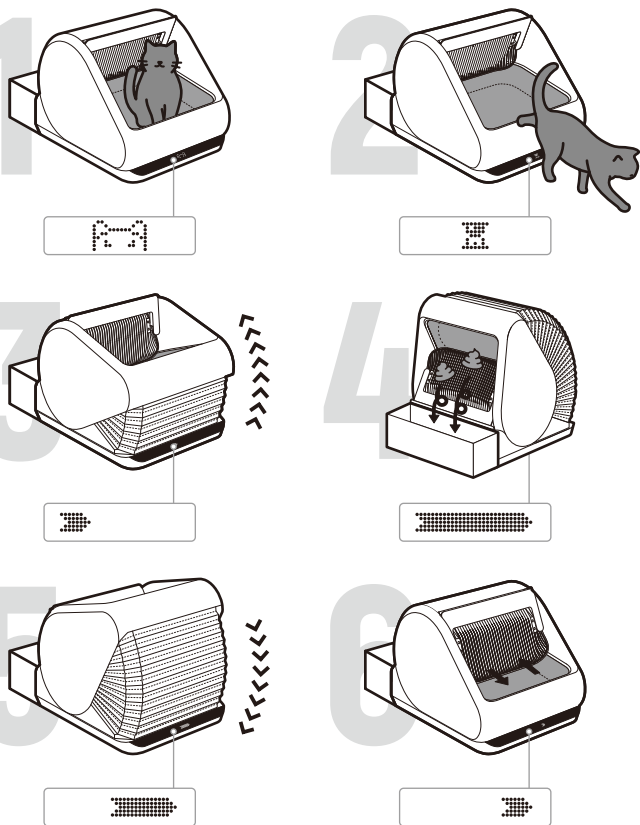

En cualquier momento se puede pulsar el botón de función para iniciar, pausar o continuar la limpieza. Este proceso es seguro y no será interrumpido por su gato una vez que haya comenzado. La configuración por defecto de la bandeja sanitaria para gatos es adecuada para la mayoría de las necesidades, pero también hay ajustes que se pueden modificar en la aplicación Popur para que les sirva mejor a usted y a su gato. Escanee el código QR o busque y descargue la aplicación Popur en cualquier tienda de aplicaciones para desbloquear más funciones.



🍏 iOS 🤖 Android

Si la bandeja sanitaria no se limpia automáticamente después de que su gato haya ido al baño, puede ser porque:

- Un gato ha utilizado la bandeja sanitaria durante el tiempo de espera, reiniciando así la cuenta atrás.
- Usted ha seleccionado el modo manual en la aplicación Popur.
- Usted ha activado la opción No Molestar en la aplicación Popur y estaba en el periodo de No Molestar.
- La pausa para ir al baño de su gato fue tan corta que se consideró un falso desencadenante.
- El cubo de basura está lleno y hay que vaciarlo primero.
- La bandeja sanitaria se ha desconectado debido a un corte de energía u otras causas.
- Para evitar la activación constante del funcionamiento debido a la curiosidad del gato, se ha activado la función de Gato Curioso en la aplicación Popur, por lo que la bandeja sanitaria no atiende al comportamiento del gato durante un breve periodo de tiempo después de la limpieza.
- El cubo de basura estaba desconectado por alguna razón y para evitar fugas la bandeja sanitaria retrasó su limpieza. Si usted confirma "no soy yo" en la aplicación Popur o no hace nada, la bandeja sanitaria se entrará en estado de reposo. Para reanudar la operación, hay que hacer clic en "Soy yo", reiniciar el aparato o introducir otro cubo de basura. Si el problema persiste, póngase en contacto con la línea directa de ayuda de Popur.

Si su gato no utiliza la bandeja sanitaria pero de repente el aparato empieza a limpiar, puede ser porque:

- El gato ha tocado el botón de función por error.
- Usted ha tardado mucho en añadir nueva arena.
- No ha desconectado la energía antes de montar o desmontar las piezas o limpiar la bandeja sanitaria.
- Usted ha olvidado desactivar la función de limpieza temporizada en la aplicación Popur y la bandeja sanitaria funciona según el horario de limpieza.

BOTÓN DE FUNCIÓN

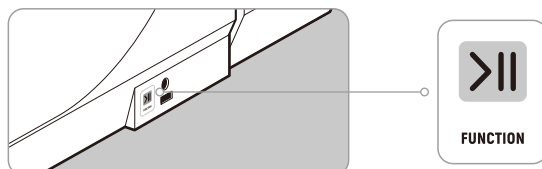

Iniciar, pausar o continuar la limpieza

Haga clic en

Abrir o cerrar el cubo de basura

Mantener pulsado durante 3 segundos

Abrir o cerrar el filtro

Mantener pulsado durante 6 segundos

Restaurar la configuración de fábrica

Mantenga pulsado durante 10 segundos

no suelte cuando escuche un pitido después de 3 segundos

PANTALLA

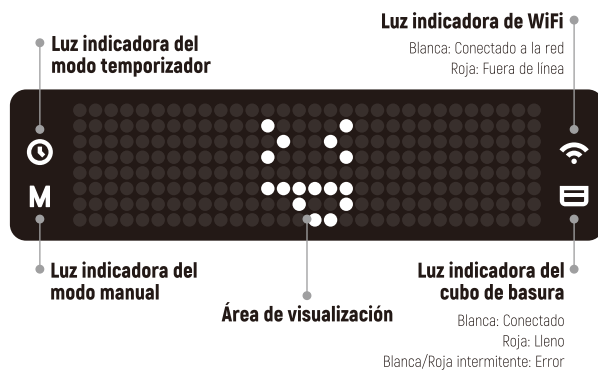

SUSTITUCIÓN DE FILTRO O REVESTIMIENTO

Retirar



Mantener pulsado durante 6 segundos

Instalar

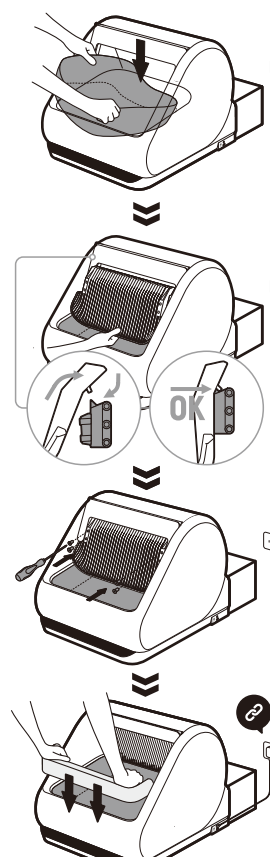

LIMPIEZA DE LA ARENA SUCIA PARA GATOS

Método 1

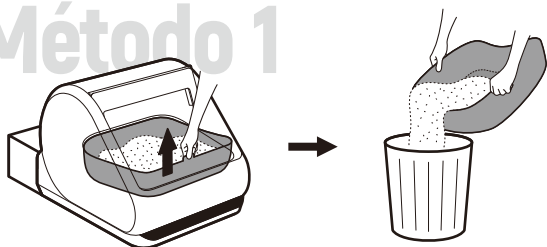

Método 2

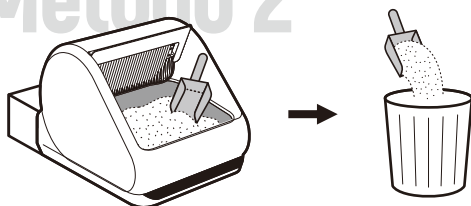

GARANTÍA

Gracias por comprar el producto Popur. Durante un período de un año a partir de la fecha de compra o recepción, Popur le proporcionará un servicio gratuito de reparación o reemplazo (a discreción de Popur) si su producto Popur no funciona debido a materiales o tecnología defectuosos, sujeto a los términos de la garantía. Sin embargo, los derechos legales irrevocables del consumidor final en virtud de la normativa nacional relativa a los bienes de consumo al por menor no se ven afectados por los términos de la garantía. Antes de que su producto Popur sea sometido a cualquier tipo de tratamiento, usted deberá presentar un certificado de compra o recepción. Sin dicho certificado, cualquier tratamiento puede cobrarse. La reparación o el reemplazo de un producto Popur que aún está en garantía no amplía el período de garantía. Esta garantía es intransferible y se extingue automáticamente cuando el comprador original revende el producto. Esta garantía sólo es válida cuando el producto se utiliza en el país de venta.

EXCLUSIONES DE LA GARANTÍA

La reparación o el reemplazo del producto no está cubierto por la garantía de Popur cuando la avería está causada por:

- Daños accidentales, mal uso, abuso, negligencia, instalación incorrecta, operación descuidada, operación sin seguir las directrices de seguridad importantes, influencia por objetos extraños, fuerza mayor, almacenamiento inadecuado, daños por animales y cualquier otra causa que no implique un defecto de fabricación del producto.
- Decoloración causada por la contaminación del aire, la luz solar directa, la suciedad, el moho, la exposición a productos químicos nocivos u otros factores ambientales.
- Uso del producto para cualquier fin que no sea el uso doméstico normal.
- Uso de piezas y accesorios que no sean productos originales de Popur.
- Reparaciones o alteraciones no realizadas por Popur o sus distribuidores autorizados.
- El desgaste normal, la deformación o el deterioro del producto y sus componentes, en particular el filtro y el revestimiento.
- Deterioro normal del rendimiento de la batería (si procede).

ESPECIFICACIONES

Producto : Popur X5 bandeja sanitaria para gatos automática

Objeto aplicable : Gato mascota

Peso : 14kg

Tamaño : 59 x 54 x 46cm

Área de arena : 50 x 40 x 10cm

Carga máxima : 15kg o 12L

Entrada nominal : DC 12V 2A

Potencia nominal : 24W

Conexión inalámbrica : 2.4GHz WiFi

Aplicación móvil : iOS 11 o Android 6.0 y superior

CONSIGNES DE SECURITE IMPORTANTES

Avant d'utiliser ce produit, veuillez lire toutes les consignes et tous les avertissements contenus dans ce manuel et sur le produit. Ces avertissements s'appliquent à ce produit et à tous les outils, pièces, accessoires, chargeurs et adaptateurs.

ⓘ AVERTISSEMENT

Pour réduire le risque d'incendie, de choc électrique ou de blessure lors de l'utilisation de l'appareil électrique, vous devez suivre les précautions de base, notamment les suivantes :

- 1 Ce produit n'est pas prévu pour être utilisé par des personnes (y compris les enfants) ayant des capacités physiques, sensorielles ou mentales réduites, ou un manque d'expérience et de connaissances, sauf sous la supervision d'une personne responsable de leur sécurité ou leur fournissant des instructions sur comment utiliser le produit.
- 2 Ne laissez jamais ce produit être employé comme un jouet. Une attention particulière est requise lorsqu'il est utilisé par des enfants, ou à proximité de ceux-ci. Veuillez surveiller vos enfants et leur interdire de jouer avec ce produit.
- 3 Ne pas utiliser ce produit à l'extérieur. Ce produit est destiné à un usage domestique et résidentiel uniquement.
- 4 Ne pas placer ou immerger ce produit dans de l'eau.
- 5 Ne pas utiliser ce produit à proximité de baignoires, douches, lavabos ou autres récipients contenant de l'eau.
- 6 Ne pas utiliser ce produit sur une surface humide ou instable.
- 7 Ne pas toucher la fiche d'alimentation ou toute partie du produit avec les mains mouillées.
- 8 Ne pas tirer ou forcer sur le cordon. Éloignez le cordon de toute surface chauffée. Éloigner le cordon de la zone de circulation et de l'endroit où il ne risque pas de trébucher. Ne pas faire fonctionner ce produit au-dessus du cordon.
- 9 Ne pas tirer sur le cordon d'alimentation lors du débranchement. Lors du débranchement du cordon d'alimentation de la prise, veuillez toujours tirer sur la fiche et non sur le cordon. L'utilisation d'une rallonge n'est pas recommandée avec ce produit.
- 10 Veuillez empêcher tout animal domestique de lécher ou de mordre le cordon, même si le cordon est conçu pour résister aux morsures.
- 11 Ne pas utiliser le cordon endommagé ou défectueux ni la prise endommagée ou défectueuse.
- 12 Ne pas utiliser ce produit, s'il ne fonctionne pas comme il a été conçu, s'il a été soumis à un choc violent, s'il a eu une chute de hauteur, s'il a été endommagé, s'il a été placé à l'extérieur ou s'il est tombé dans l'eau.
- 13 Si une maintenance ou une réparation est nécessaire, veuillez contacter le service d'assistance Popur. Ne pas démonter ce produit à moins d'être en conformité aux instructions de ce manuel. Une mauvaise opération du produit peut provoquer des dommages au produit, un incendie, un choc électrique ou des blessures.
- 14 Débrancher ce produit lorsqu'il n'est pas utilisé, avant d'ajouter ou de retirer des pièces ou des accessoires et avant de le nettoyer.
- 15 Pour nettoyer le produit, essuyez toutes les surfaces à l'aide d'un chiffon imbibé d'eau savonneuse. Ne pas utiliser d'eau de Javel ou tout autre produit chimique, votre chat pourrait détester leur odeur.
- 16 Veuillez n'utiliser que des accessoires, pièces de rechange, chargeurs, adaptateurs et batteries fournis par Popur.
- 17 Veuillez n'utiliser que de la litière agglomérante légère et peu poussiéreuse pour chat. Ne pas surcharger.
- 18 Ce produit comprend des pièces mobiles ou déformables. Ne pas toucher ce produit pendant son fonctionnement.
- 19 Ce produit est destiné uniquement à l'élimination en toute sécurité des excréments de chat et applicable aux chats domestiques de tout âge, sauf s'ils ne sont pas capables de se débrancher par eux-mêmes. Ne pas utiliser ce produit à d'autres fins que celles indiquées dans le mode d'emploi.
- 20 Ce produit peut ne pas convenir à certain chat ayant le tempérament unique. Ne pas utiliser ce produit si votre chat est agressif ou stressé.

VEUILLEZ LIRE ET CONSERVER CE MANUEL

SCHEMA

- 1 Cadre
- 2 Filtre
- 3 Pièce de jonction
- 4 Doublure
- 5 Prise
- 6 Écran d'affichage
- 7 Bouclier
- 8 Touche de fonction
- 9 Interface d'alimentation électrique
- 10 Interface d'extension
- 11 Roulette
- 12 Poubelle (diverses spécifications)
- 13 Sac poubelle
- 14 Adaptateur secteur
- 15 Clôture
- 16 Pelle
- 17 Couverture

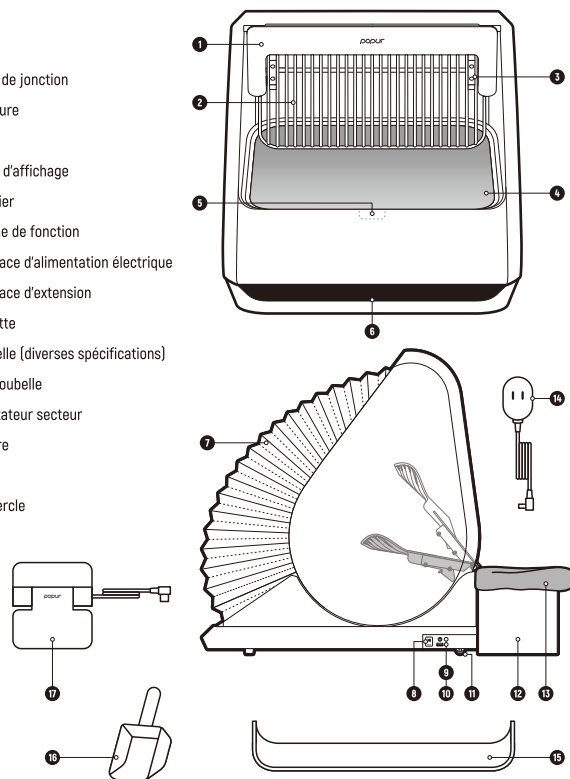

PELLETAGE AUTOMATIQUE DES EXCREMENTS

Le capteur de présence du bac à litière automatique Popur X5 peut détecter le chat adulte et le chaton. En particulier, le radar à ondes millimétriques intégré réagit à tout mouvement intentionnel effectué vers lui dans la portée du bac à litière. En mode d'induction par défaut, le bac à litière se nettoie automatiquement après le passage de votre chat. Dans le processus du nettoyage, le bac à litière sépare les excréments de la litière, dégage le fond collant, les jette dans la poubelle, et enfin nivelle la litière propre restante.

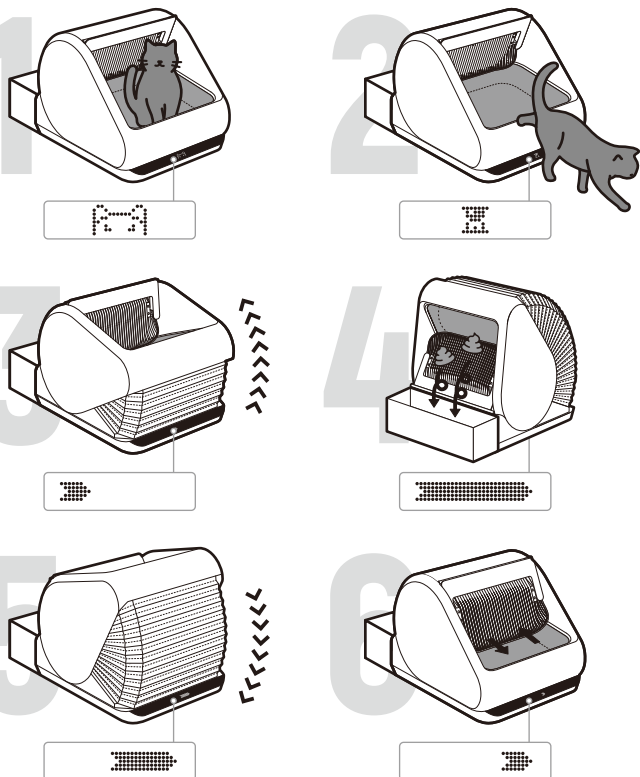

La touche de fonction peut être appuyée à tout moment pour démarrer, suspendre ou reprendre le nettoyage. **Le processus est très sûr et ne sera pas interrompu par le chat après le commencement du processus.** La configuration par défaut du bac à litière est suffisante pour la plupart des situations, cependant, certains paramètres peuvent être réglés sur l'application Popur App afin de fournir un meilleur service pour vous et votre chat. Veuillez scanner le code QR ou rechercher et télécharger l'application Popur dans les principaux magasins d'applications afin de débloquer plus de fonctionnalités.



Si le bac à litière ne se nettoie pas automatiquement après le passage de votre chat, c'est probablement parce que :

- Le chat a utilisé le bac à litière pendant le temps d'attente, ce qui entraîne la réinitialisation du compte à rebours.
- Vous avez sélectionné le mode manuel dans l'application Popur.
- Vous avez activé le mode Ne pas déranger dans l'application Popur et c'était justement dans la période Ne pas déranger.
- Le passage de votre chat est tellement court que ce passage est considéré comme événement de faux déclencheur.
- La poubelle est pleine, et il faut vider la poubelle tout d'abord.
- Le bac à litière a perdu de l'alimentation électrique à cause d'une panne de courant ou pour d'autres raisons.
- Vous avez activé la fonction de chat curieux dans l'application Popur afin d'éviter l'opération de déclenchement constante due à la curiosité du chat. En conséquence, le bac à litière ignorera le passage du chat dans une courte durée juste après le nettoyage.
- Le bac à litière a retardé le nettoyage pour éviter les fuites, comme la poubelle a été déconnectée pour une certaine raison. Si vous confirmez « Ce n'est pas moi » dans l'application Popur ou ne faites rien, le bac à litière entrera en état de veille. Pour recommencer le fonctionnement, vous devrez cliquer sur « Opération faite par moi », redémarrer l'appareil ou insérer une autre poubelle. Si le problème persiste, veuillez contacter le service d'assistance Popur.

Si le bac à litière commence soudainement à se nettoyer sans passage de votre chat, c'est probablement parce que :

- Le chat a accidentellement touché la touche de fonction.
- Vous prenez beaucoup de temps pour ajouter la nouvelle litière pour chat.
- Vous n'avez pas débranché l'appareil avant de retirer ou de monter des pièces ou de nettoyer le bac à litière.
- Vous avez oublié de désactiver la fonction de nettoyage programmé dans l'application Popur, et le bac à litière fonctionne selon le programme de nettoyage.

TOUCHE DE FONCTION

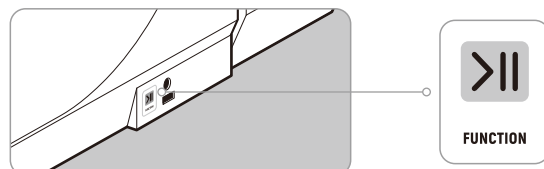

Démarrer, suspendre ou reprendre le nettoyage

Pointer et cliquer

Ouvrir ou fermer la poubelle

Appuyer sur la touche pendant 3 secondes

Ouvrir ou fermer le filtre

Appuyer sur la touche pendant 6 secondes

Rétablissement de la configuration d'usine

Appuyer sur la touche pendant 10 secondes

ne relâchez pas lorsque vous entendez un bip après 3 secondes

ÉCRAN D'AFFICHAGE

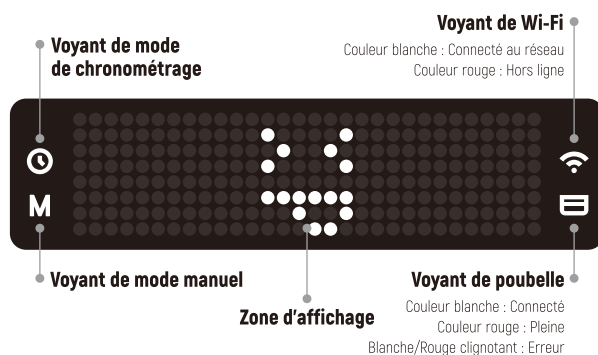

CHANGER LE FILTRE OU LA DOUBLURE

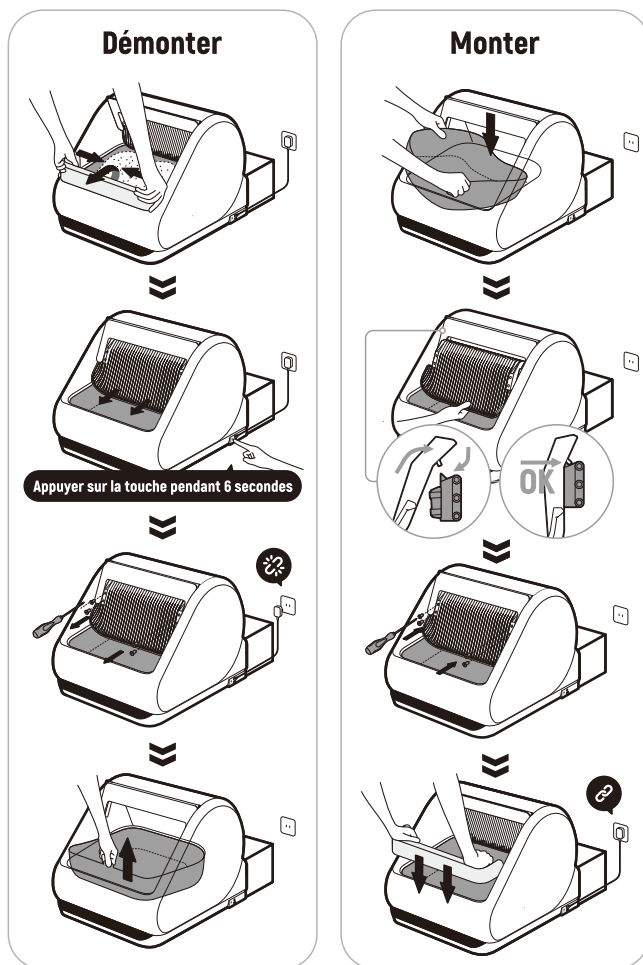

VIDER LA LITIERE SALE

Méthode 1

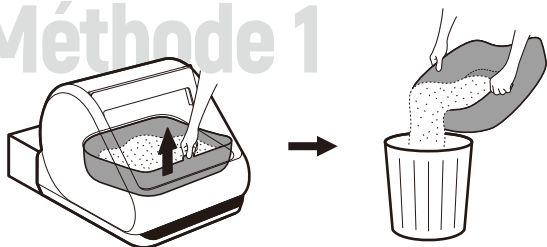

Méthode 2

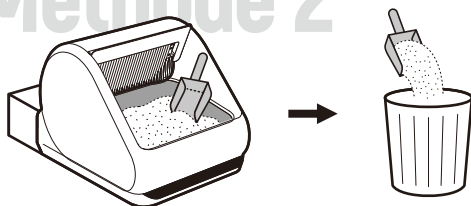

GARANTIE

Merci d'avoir acheté le produit Popur. Si votre produit Popur tombe en panne en raison du matériel ou de la fabrication dans un ans à partir de la date d'achat ou de réception, Popur vous fournira des services de réparation ou de remplacement gratuits (déterminés par Popur), en respectant des conditions de garantie. Cependant, les droits légaux irrévocables du consommateur final définis dans les lois et règlements nationaux sur les produits de consommation et de détail, ne sont pas affectés par les conditions de garantie. Vous devez fournir une preuve d'achat ou de réception avant tout traitement de votre produit Popur. Sinon, tout traitement pourra être facturé. La réparation ou le remplacement d'un produit Popur qui est encore sous garantie ne prolongera pas la période de garantie. Cette garantie est non transférable et se termine automatiquement lorsque le produit est revendu par l'acheteur au détail d'origine. Cette garantie n'est valable que si le produit est utilisé dans le pays de vente.

PORTEE NON COUVERTE PAR LA GARANTIE

La réparation ou le remplacement du produit n'est pas couvert par la garantie de Popur lorsque la panne est causée par :

- Les dommages accidentels, mauvaise utilisation, abus, négligence, montage incorrect, manipulation négligente, non-respect des consignes de sécurité importantes, influence par tout corps étranger, force majeure, stockage inapproprié, dommages causés par les animaux ou toute autre cause n'impliquant pas de défauts de fabrication dans le produit.
- La décoloration causée par la pollution de l'air, la lumière directe du soleil, la saleté, la moisissure ou l'exposition aux produits chimiques nocifs ou aux autres facteurs environnementaux.
- L'utilisation du produit à d'autres fins que l'utilisation domestique normale.
- L'utilisation des pièces et accessoires qui ne sont pas fournis par Popur.
- La réparation ou la modification non effectuée par Popur ou son agent agréé.
- Les usures, déformations ou dégradations du produit et de ses composants, en particulier, du filtre et de la doublure.
- La dégradation normale de la performance de la batterie (le cas échéant).

SPÉCIFICATIONS

Produit : Popur X5 bac à litière automatique
Objet applicable : Chat domestique
Poids : 14kg
Dimension : 59 x 54 x 46cm
Zone de la litière : 50 x 40 x 10cm

Volume maximum : 15kg ou 12L
Entrée nominale : DC 12V 2A
Puissance nominale : 24W
Connexion sans fil : 2.4GHz WIFI
Application mobile : iOS 11 ou Android 6.0 ou supérieur

LINEE GUIDA IMPORTANTI PER LA SICUREZZA

Prima di utilizzare questo prodotto, leggere tutte le linee guida e le avvertenze in questo manuale e sul prodotto. Queste avvertenze si applicano a questo prodotto, a tutti gli strumenti, le parti, gli accessori, i caricatori e gli adattatori.

ⓘ AVVERTENZE

Quando si utilizzano apparecchi elettrici, è necessario osservare sempre le precauzioni di base per ridurre il rischio di incendio, scosse elettriche o lesioni, tra cui:

- 1 Questo prodotto non deve essere utilizzato da persone con disabilità fisiche, sensoriali o intellettuali o da persone senza esperienza e conoscenze rilevanti (compresi i bambini) a meno che non siano sorvegliati e istruiti da un tutore per garantire che possano utilizzare il prodotto in modo sicuro.
- 2 Non utilizzare questo prodotto come un giocattolo. Prestare molta attenzione quando viene utilizzato da o vicino ai bambini. Badare ai bambini per assicurarsi che non usino questo prodotto come un giocattolo.
- 3 Non utilizzare all'aperto. Questo prodotto è solo per uso domestico interno.
- 4 Non mettere o immergere il prodotto in acqua.
- 5 Non utilizzare questo prodotto in prossimità di vasche da bagno, docce, lavabi o altri recipienti che contengono acqua.
- 6 Non utilizzare questo prodotto su superfici bagnate o instabili.
- 7 Non toccare la spina o qualsiasi parte del prodotto con le mani bagnate.
- 8 Non tirare o sollecare il cavo. Tenere il cavo lontano dalle superfici riscaldate. Tenere il cavo lontano dalle aree di cammino e dai luoghi in cui si può facilmente inciampare. Non premere questo prodotto sul filo.
- 9 Non tirare il cavo quando si scollega l'alimentazione. Quando si stacca la spina, tenere la spina e non il cavo. L'uso di prolunghe non è raccomandato.
- 10 Evitare che gli animali domestici leccino o strappino il cavo, anche se il cavo è progettato per essere resistente ai morsi.
- 11 Non utilizzare cavi o spine danneggiati o difettosi.
- 12 Non utilizzare il prodotto se non funziona come è stato progettato, se è sottoposto a forti urti, se è caduto dall'alto, se è stato danneggiato, se è stato lasciato all'esterno o se è caduto in acqua.
- 13 Per la manutenzione o le riparazioni, contattare la linea di assistenza Popur. Non smontare il prodotto, a meno che non sia stato espressamente indicato nel presente manuale. UN utilizzo improprio può provocare danni al prodotto, incendi, scosse elettriche o lesioni.
- 14 Scollegare sempre l'alimentazione quando non è in uso, prima di mettere o togliere parti e prima di pulire il prodotto.
- 15 Per pulire il prodotto, strofinare tutte le superfici con un panno inumidito con acqua saponata. Non utilizzare candeggina o prodotti chimici, il gatto potrebbe non apprezzarne l'odore.
- 16 Utilizzare solo accessori, parti di ricambio, caricatori, adattatori e batterie ufficiali Popur.
- 17 Utilizzare solo sabbia per gatti poco polverosa e leggera. Non sovraccaricare.
- 18 Questo prodotto contiene parti rimovibili o deformabili. Non toccare il prodotto durante il funzionamento.
- 19 Questo prodotto è solo per lo smaltimento sicuro degli escrementi di gatto ed è adatto ai gatti domestici di qualsiasi età, a meno che non siano incapaci di muoversi autonomamente. Non utilizzare questo prodotto per altri scopi.
- 20 Questo prodotto potrebbe non essere adatto ad alcuni gatti con temperamenti particolari. Non utilizzare questo prodotto se il gatto è aggressivo o mostra reazioni di stress.

LEGGERE E CONSERVARE QUESTO MANUALE

SCHEMA

- 1 Telaio
- 2 Filtro
- 3 Parte di collegamento
- 4 Liner
- 5 Presa
- 6 Schermo
- 7 Riparo
- 8 Tasto funzione
- 9 Interfaccia di alimentazione
- 10 Interfaccia di estensione
- 11 Ruota
- 12 Cestini (varie specifiche)
- 13 Sacchetti per la spazzatura
- 14 Adattatore di alimentazione
- 15 Recinzione
- 16 Scoop
- 17 Copertina

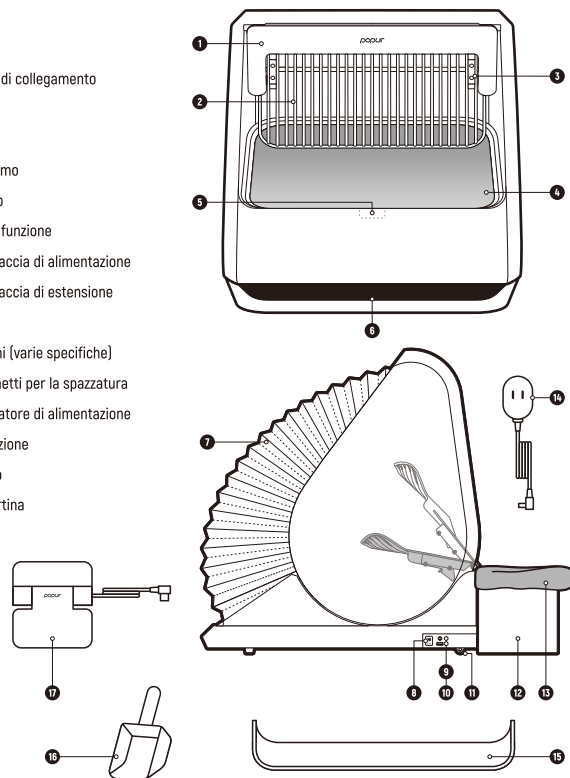

SPALATURA AUTOMATICA DEGLI EScrementI

La lettiera gatto autopulente Popur X5 ha un sensore di presenza che rileva sia i gatti adulti che i gattini. In particolare, il radar a onde millimetriche integrato è sensibile a qualsiasi movimento all'interno della lettiera. Nella modalità sensore predefinita, la lettiera eseguirà una pulizia automatica dopo che il gatto è andato in bagno. Durante questo tempo, la lettiera separa gli escrementi dalla sabbia per gatti, rimuove i grumi appiccicosi del fondo e li svuota nel cestino, infine appiattisce la rimanente sabbia per gatti.

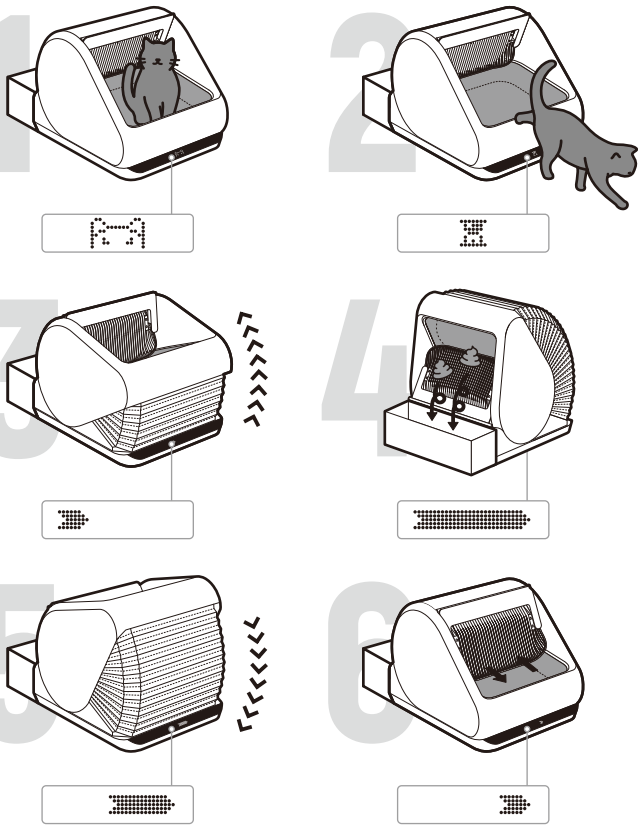

In qualsiasi momento puoi cliccare sul tasto funzione per iniziare, mettere in pausa o continuare la pulizia. Il processo è sicuro e non sarà interrotto dal gatto una volta iniziato. La configurazione predefinita della lettiera è adeguata per la maggior parte delle situazioni, ma ci sono impostazioni che possono essere regolate sull'App Popur per servire meglio te e il tuo gatto. Scansiona il codice QR o cerca e scarica l'App Popur da tutti i principali negozi di applicazioni per sbloccare più funzioni.



iOS Android

Se la lettiera non viene pulita automaticamente dopo che il gatto è andato in bagno, potrebbe essere perché:

- Un gatto usa la lettiera durante il tempo di attesa, resettando così il conto alla rovescia.
- Hai selezionato la modalità manuale nell'App Popur.
- Hai attivato Non disturbare nell'app Popur e sei nella fascia oraria di Non disturbare.
- La visita al bagno del tuo gatto è così breve che è considerata un innesco accidentale.
- Il cestino è pieno e deve essere prima svuotato.
- La lettiera è spenta a causa di un'interruzione di corrente o altri motivi.
- Per evitare l'attivazione costante dell'operazione a causa della curiosità del gatto, hai attivato la funzione gatto curioso nell'App Popur, così la lettiera non si occupa del comportamento del gatto per un breve periodo di tempo dopo la fine della pulizia.
- Il cestino è scollegato per qualche motivo e la lettiera è ritardata nella pulizia per evitare perdite. Se confermi "Non sono io" nell'App Popur o non fai nulla, la lettiera si addormenta. Per tornare al lavoro, bisogna cliccare su "Ce l'ho fatta", riavviare il dispositivo o inserire un altro cestino. Se il problema persiste, contattate la linea di assistenza Popur.

Se la lettiera non è usata dal gatto, ma improvvisamente inizia a pulirla, potrebbe essere perché:

- Il gatto ha toccato accidentalmente il tasto funzione.
- Hai impiegato più tempo per aggiungere nuove sabbie.
- Non hai staccato la corrente prima di smontare le parti o di pulire la lettiera.
- Hai dimenticato di disattivare la funzione di pulizia regolare nell'App Popur e la lettiera funziona secondo il programma di pulizia.

TASTO FUNZIONE

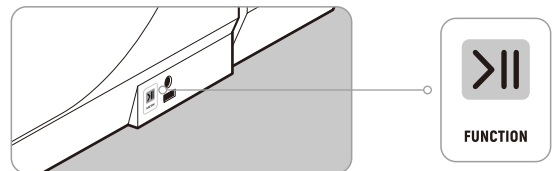

- Iniziare, mettere in pausa o continuare la pulizia **Fare clic su**
- Aprire o chiudere il cestino **Tenere premuto per 3 secondi**
- Aprire o chiudere il filtro **Tenere premuto per 6 secondi**
- Ripristinare le impostazioni di fabbrica **Tenere premuto per 10 secondi**

non rilasciare quando si sente un segnale acustico dopo 3 secondi

SCHERMO

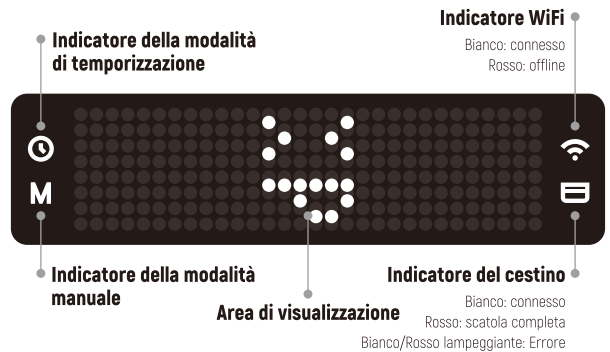

SOSTITUIRE IL FILTRO O IL LINER

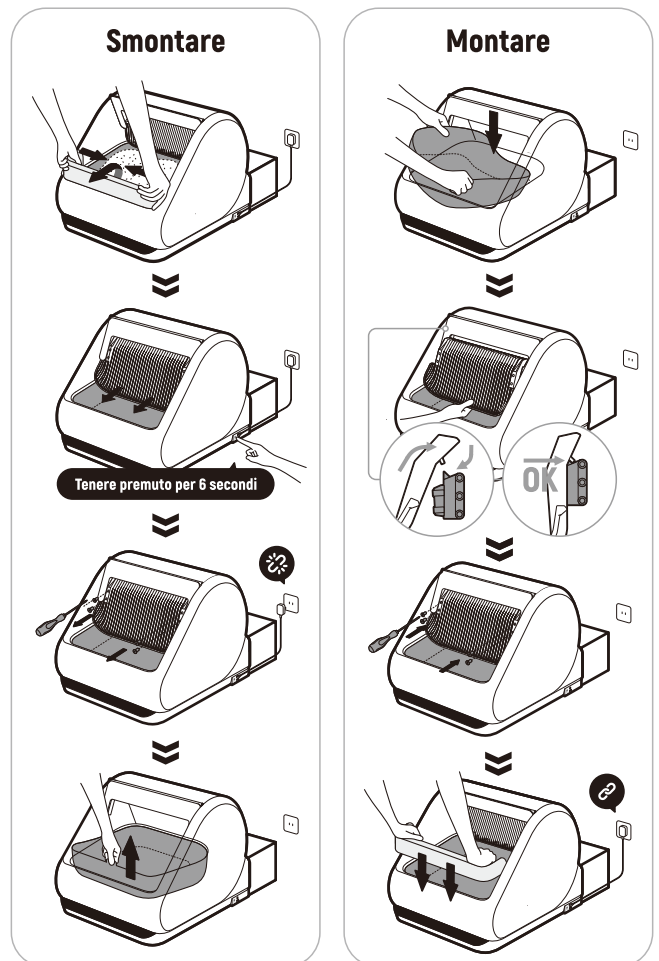

SVUOTARE LA SABBIA SPORCA PER GATTI

Metodo 1

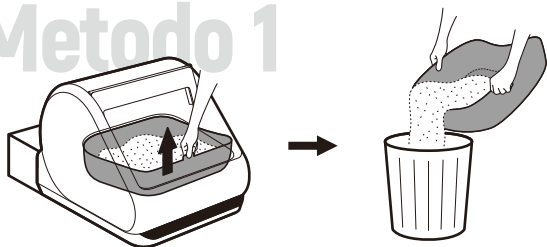

Metodo 2

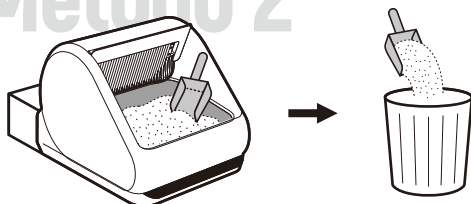

GARANZIA

Grazie per aver scelto di acquistare il prodotto Popur. Popur ti fornirà un servizio gratuito di riparazione o sostituzione (a discrezione di Popur) se il tuo prodotto Popur non funziona a causa di materiali o manodopera difettosi entro un anno dalla data di acquisto o dalla ricezione, secondo i termini della garanzia. Tuttavia, i diritti legali irrevocabili del consumatore finale secondo i regolamenti nazionali relativi ai beni di consumo al dettaglio non sono influenzati dalle disposizioni della garanzia. Sei tenuto a fornire una prova d'acquisto o di ricezione prima che il tuo prodotto Popur possa essere soggetto a qualsiasi trattamento. Senza prova, qualsiasi trattamento può essere soggetto a spese. Riparare o sostituire i prodotti Popur che sono ancora in garanzia non estende il periodo di garanzia. Questa garanzia non è trasferibile e termina automaticamente con la rivendita del prodotto da parte dell'acquirente originale. Questa garanzia è valida solo se il prodotto viene utilizzato nel paese di vendita.

FUORI GARANZIA

La riparazione o la sostituzione del prodotto non è coperta dalla garanzia di Popur quando il guasto è causato da:

- Danni accidentali, uso improprio, abuso, negligenza, installazione impropria, funzionamento incauto, funzionamento non conforme alle importanti linee guida di sicurezza, influenza di oggetti estranei, forza maggiore, conservazione impropria, danni da animali e qualsiasi altra causa che non implichi un difetto di fabbricazione del prodotto.
- Scolorimento dovuto all'inquinamento dell'aria, alla luce diretta del sole, allo sporco, alla muffa, all'esposizione a sostanze chimiche nocive o ad altri fattori ambientali.
- Uso del prodotto per qualsiasi scopo diverso dal normale uso domestico
- Utilizzare parti e accessori che non sono prodotti originali Popur.
- Riparazioni o alterazioni non effettuate dalla Popur o dai suoi agenti autorizzati.
- Normale usura, deformazione o deterioramento del prodotto e dei suoi componenti, in particolare il filtro e il liner.
- Degradazione normale delle prestazioni della batteria (se applicabile).

SPECIFICHE

Prodotto: Popur X5 lettiera gatto autopulente

Oggetto applicabile: Gatti domestici

Peso: 14kg

Dimensione: 59 x 54 x 46cm

Zona della sabbia: 50 x 40 x 10cm

Carico massimo: 15kg o 12L

Ingresso nominale: DC 12V 2A

Potenza nominale: 24W

Connessione wireless: 2.4GHz WIFI

Applicazioni mobili: iOS 11 o Android 6.0 e versioni superiori

重要な安全指針

本製品をご使用になる前に、本説明書と製品に記載されているすべてのガイドおよび警告をお読みください。これらの警告は、本製品、すべての工具、部品、アクセサリ、充電器およびアダプタに適用されます。

① 警告

電気製品を使用する際には、火災、感電、負傷の危険性を低減するために、以下の基本的な予防措置を常に遵守しなければなりません。

- ① 身体障害者、感覚障害者、知的障害者、または、子供を含む関連経験および知識のない方は、本製品を使用してはなりません。保護者の管理および指導により安全な使用が保障できる場合はその限りではありません。
- ② 本製品をおもちゃとして使用しないでください。お子様が使用したり、お子様の近くで使用する場合は、十分にご注意してください。お子様が本製品をおもちゃとしないように見てください。
- ③ 屋外では使用しないでください。本製品はご家庭での屋内使用に限りです。
- ④ 製品を水に浸したり、水に入れたりしないでください。
- ⑤ 浴槽、シャワー室、洗面台、その他の水を入れる器の近くでは使用しないでください。
- ⑥ 湿気のある表面や不安定な表面では使用しないでください。
- ⑦ 濡れた手でプラグや製品のどの部分にも触れないでください。
- ⑧ 電源コードを引っ張ったり、重く押さないでください。電源コードは加熱した表面から離れてください。電源コードは、歩きやすい場所や、つまずきやすい場所から離れてください。本製品の動作時は電源コードに押し付けないようにしてください。
- ⑨ 電源プラグを抜くときは電源コードを引っ張らないでください。プラグを抜くときは、電源コードではなく、プラグを持って抜いてください。延長コードの使用は推奨しません。
- ⑩ 電源コードは耐噛みのデザインとなっていたとしても、ペットが電源コードをなめたり噛んだりしないようにしてください。
- ⑪ 破損または故障した電源コードやプラグは使用しないでください。
- ⑫ 製品が設計通りに動作しなかったり、深刻な衝撃を受けたり、高い場所から落下したり、破損したり、屋外に放置されたり、水中に落ちたりした場合は、使用しないでください。
- ⑬ メンテナンスや修理が必要な場合は、Popurのヘルプホットラインにご連絡ください。本書のガイドに従わない限り、本製品を分解しないでください。製品の破損・火災・感電・傷つきの原因となります。
- ⑭ 使用しない場合や、部品を取り付けるまたは分解する前や、製品をお手入れする前には、電源を切ったままにしてください。
- ⑮ お手入れが必要な場合は石鹸水に濡れた雑巾ですべての表面を拭いてください。漂白剤や化学物質を使用しないでください。猫ちゃんがその臭いを嫌うことがあります。
- ⑯ Popur公式の付属品、部品、充電器、アダプタおよびバッテリーのみを使用してください。
- ⑰ 塵が少なく、軽く、固まる猫砂のみを使用してください。過負荷にならないようにしてください。
- ⑱ 本製品には、移動可能または変形可能な部品が含まれています。運転中は製品に触れないでください。
- ⑲ 本製品は、猫の排泄物を安全に処理するためにのみ使用されるものであり、自律的な行動能力を備えている限り、あらゆる年齢層の飼い猫に適しています。本製品を他の用途に使用しないでください。
- ⑳ 本製品は、一部の独特な性格の猫ちゃんには適しない場合があります。猫ちゃんが攻撃的であったり、ストレス反応を示す場合は、本製品を使用してください。

本書をお読みいただき、適切に保管してください

イメージ

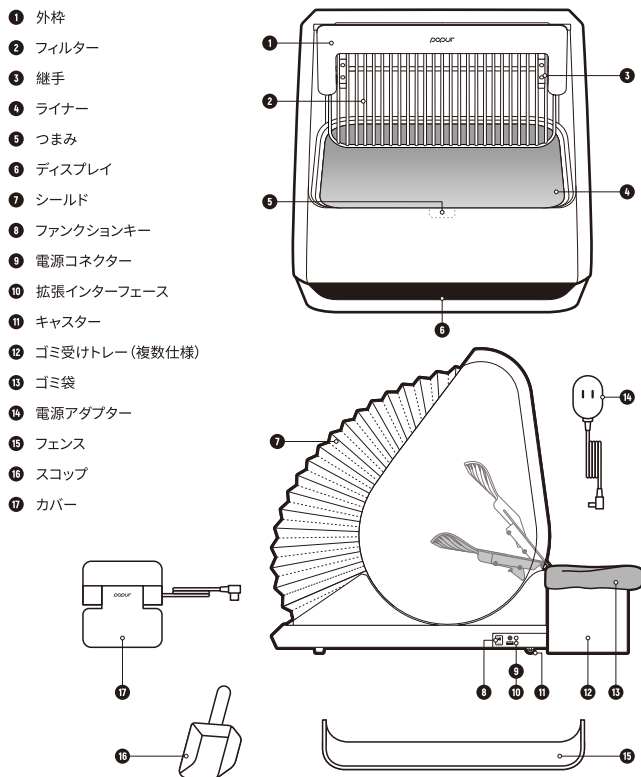

自動掃除

Popur X5全自動猫トイレの存在センサーは、成猫や子猫が検出できます。特に、内蔵のミリ波レーダーは、猫トイレ範囲内のすべての動きに敏感に反応します。デフォルトの検出モードで、猫トイレは猫ちゃんがトイレの後自動的に掃除します。その間、猫トイレは排泄物を猫砂から分離し、底にくっついた固まりを取り除いてゴミ受けトレーに落とし、残りのきれいな猫砂を平らにします。

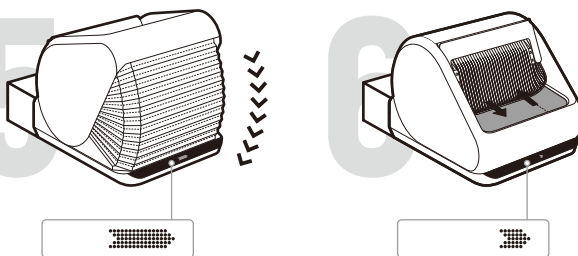
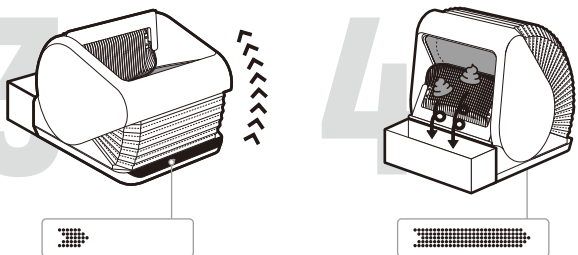
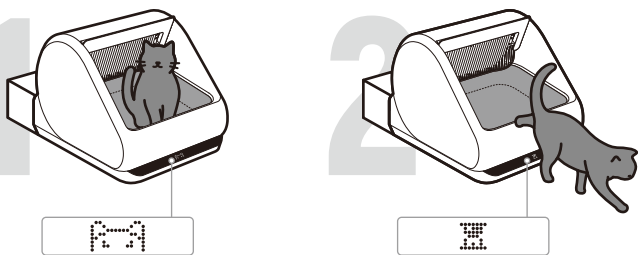

いつでも機能キーを押下して、掃除を開始、一時停止、または続行できます。このプロセスは非常に安全で、一度開始すると猫ちゃんによって中断されることはありません。猫トイレのデフォルトの設定はほとんどの場合に対応しています。Popurアプリでの設定の調整によりお客様と猫ちゃんにより良いサービスを提供することもできます。QRコードをお読み取りいただき、各アプリストアでPopurアプリを検索することで、ダウンロードいただくと、より多くの機能をご利用いただけます。



🍏 iOS 🤖 Android

猫ちゃんのトイレの後、猫トイレが自動的に掃除しなかった場合、考えられる原因は以下の通りです。

- カウントダウン中に猫ちゃんが猫トイレを使用したため、カウントダウンタイマーがリセットされました。
- Popurアプリでマニュアルモードに設定されました。
- Popurアプリで集中モードに設定されていて、集中時間帯にあるためです。
- 猫ちゃんがトイレにいた時間が短すぎたため、誤ったトリガーと見なされました。
- ゴミ受けトレーがいっぱいになったため、先に空にしなければなりません。
- 停電や他の理由により、猫トイレの電源が切れています。
- 猫ちゃんの好奇心によって絶えず作動することを回避するために、Popurアプリにて好奇心猫の機能を有効にしたために、掃除が終わったばかりの、短い時間内の猫の行動を猫トイレが無視してしまいました。
- ゴミ受けトレーが何らかの理由で接続が切断されたため、漏れを回避するために猫トイレが掃除を遅らせました。Popurアプリで「私ではない」と確認したり、何の操作もしなかった場合、猫トイレは休止状態になります。動作を再開するには、「私が操作しました」をクリックするか、機器を再起動するか、別のゴミ受けトレーを挿入します。問題が続く場合は、Popurヘルプホットラインまでご連絡ください。

猫ちゃんが猫トイレを使用していないのに、いきなり掃除が開始された場合、考えられる原因は以下の通りです。

- 猫ちゃんが誤って機能キーをタッチしました。
- 新しい猫砂を追加するのに時間が結構かかりました。
- 部品の分解・取付け、または猫トイレの洗浄の前に、電源を切らなかつたです。
- Popurアプリでスケジュール掃除機能をオフにするのを忘れたため、猫トイレが掃除スケジュールに従って作動しました。

機能キー

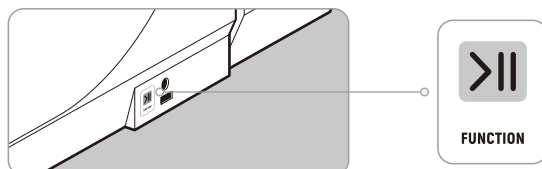

掃除を開始、一時停止、または続行 **クリック**

ゴミ箱のオン/オフ **3秒間長押し**

フィルターをオン/オフ **6秒間長押し**

工場出荷時の設定にリセット **10秒間長押し**

途中でブザーが鳴動しますが、手を離さないでください

ディスプレイ

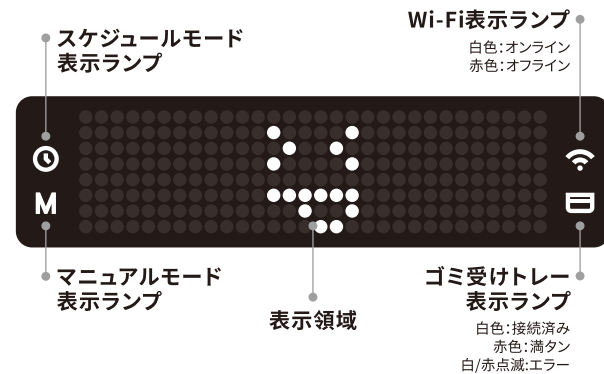

フィルターまたはライナーの交換

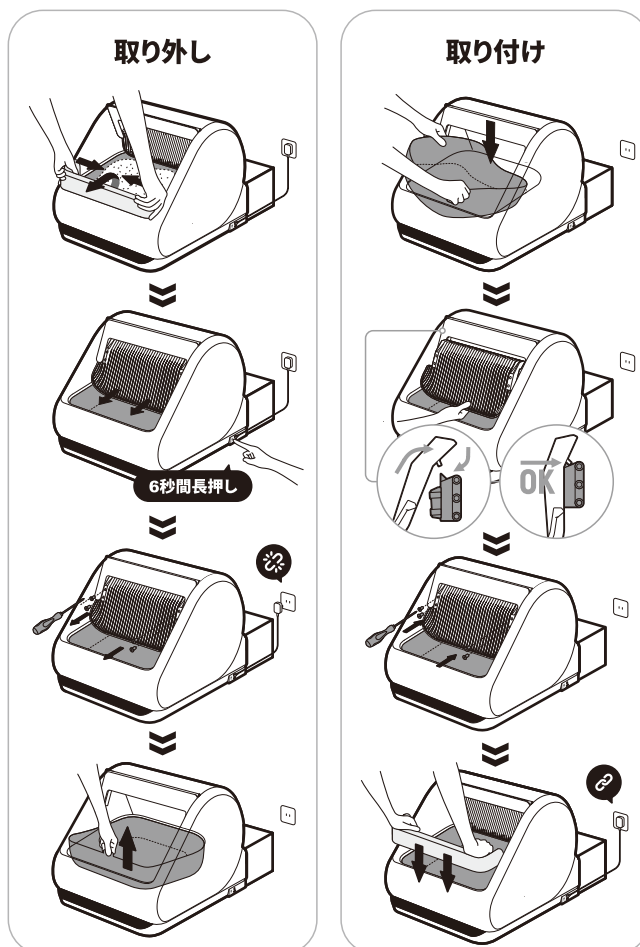

汚れた猫砂を空にする

方法一

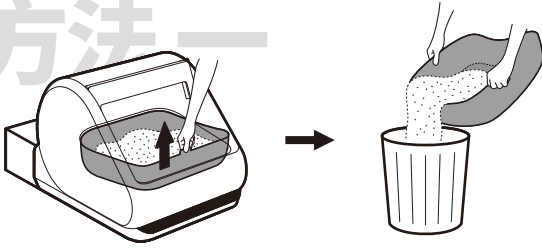

方法二

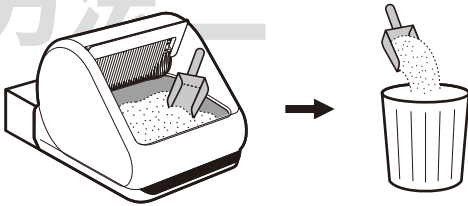

保証

Popur製品をご購入いただきありがとうございます。購入日または受領日から1年以内に、Popur製品が材料またはプロセス上の問題により性能的故障が発生した場合、Popurは無償で修理または交換(Popurにより決定)を致しますが、保証条項の規定を満たす必要があります。ただし、エンドユーザーが小売消費財に関する、国の法規に基づいて享受する取消不能の合法的な権利は、保証条項の規定による影響を受けません。Popur製品のいかなる処理をご依頼する際は、購入または受領の証書をご提示いただく必要があります。証書がない場合、いかなる処理も有償になる可能性があります。保証期間中のPopur製品を修理または交換することにより、保証期間が延長されるものではありません。本保証は譲渡不可であり、元の小売購入者が製品を再販売した場合、自動的に終了します。本保証は、販売国で製品を使用する場合にのみ有効です。

保証対象外

以下の場合による製品の修理または交換はPopurの保証対象外となります。

- 不慮の損傷、誤用、乱用、不注意、不適切な設置、不注意な操作、重要な安全ガイドに従わない操作、異物の影響、不可抗力、不適切な保管、動物の破壊及び製品の製造欠陥に関連しないその他の原因により故障した場合。
- 大気汚染、直射日光、汚れ、カビ、有害化学物質の接触やその他環境要因により退色した場合。
- 製品を通常の在宅使用以外のいかなる目的で使用した場合。
- Popur純正品以外の部品や付属品を使用した場合。
- PopurまたはPopurにより承認されたエージェント以外で修理又は変更を行った場合。
- 製品とその部品、特にフィルターとライナーが正常に摩耗、変形または劣化された場合。
- バッテリー性能が正常に減衰(該当する場合)された場合。

仕様

製品: Popur X5全自動猫トイレ
 適用対象: 猫ちゃん
 重量: 14kg
 寸法: 59 x 54 x 46cm
 猫砂領域: 50 x 40 x 10cm

最大砂荷重: 15kg又は12L
 定格入力: DC 12V 2A
 定格出力: 24W
 ワイヤレス接続: 2.4GHz WiFi
 モバイルアプリ: iOS 11又はAndroid 6.0及びその以上

중요 안전 안내

본 제품을 사용하기 전에 본 매뉴얼과 제품에 표시된 모든 안내 및 경고 안내문을 읽어보십시오. 이러한 경고는 본 제품, 모든 공구, 부품, 액세서리, 충전기 및 어댑터에 적용됩니다.

ⓐ 경고

전기 기기를 사용할 때에는 화재, 감전, 부상 위험을 낮추기 위해 다음과 같은 기본적인 예방조치를 항상 준수해야 합니다.

- 1 장애인, 감각장애인, 지적장애인 또는 어린이를 포함한 관련 경험 및 지식이 없는 분은 본 제품을 사용하지는 않습니다. 보호자의 관리 및 지도에 의해 안전한 사용을 보장할 수 있는 경우는 그러하지 않습니다.
- 2 본 제품을 장난감으로 사용하지 말아 주세요. 어린이가 사용하거나 어린이 근처에서 사용할 때는 반드시 주의하여야 합니다. 어린이가 본 제품을 장난감으로 삼지 않도록 잘 봐 주십시오.
- 3 실외에서는 사용하지 마십시오. 본 제품은 집에서 실내사용에만 한합니다.
- 4 제품을 물에 담그거나 물에 넣지 마십시오.
- 5 욕조, 샤워장, 세면대, 기타 물이 담긴 근처 근처에서는 본 제품을 사용하지 마십시오.
- 6 본 제품을 습기 있거나 불안정한 표면에서는 사용하지 마십시오.
- 7 젖은 손으로 플러그나 제품의 어느 부분도 만지지 마십시오.
- 8 전원 코드를 당기거나 무겁게 누르지 마십시오. 전원 코드는 가열된 표면으로부터 떨어져 주세요. 전원 코드는 이동 영역이나 걸려 넘어지기 쉬운 장소에서 떨어져 주세요. 본제품의 동작시는 전원 코드를 누르지 않도록 해 주세요.
- 9 전원 플러그를 뽑을 때는 전원 코드를 당기지 말아 주세요. 플러그를 뽑을 때는, 전원 코드가 아니라, 플러그를 잡고 뽑아 주세요. 연장 코드의 사용은 권장하지 않습니다.
- 10 전원 코드가 아무리 물리기에 강하게 설계되어 있더라도 애완동물이 전원 코드를 핏거나 물어 뜯지 않도록 해주십시오.
- 11 파손되었거나 고장난 전원 코드나 플러그는 사용하지 마십시오.
- 12 만약 제품이 설계된 방식대로 작동하지 않거나, 심한 충격을 받았거나, 높은 곳에서 떨어지거나, 파손되었거나, 실외에 놓여 있거나 물에 빠졌을 경우에는 사용하지 마십시오.
- 13 유지보수 또는 수리가 필요한 경우 Popur 헬프 핫라인으로 연락해 주세요. 본 매뉴얼의 가이드에 따르지 않는 한, 본 제품을 분해하지 말아 주세요. 부적절한 조작으로 인해 제품의 파손, 화재, 감전, 부상을 일으킬 수 있습니다.
- 14 사용하지 않을 때나, 부품을 장착하거나 제거하기 전이나, 제품을 정결하기 전에는 항상 전원을 차단해 주십시오.
- 15 청결이 필요한 경우 비눗물에 젖은 걸레로 모든 표면을 닦아주세요. 표백제 및 화학물질을 사용하지 마십시오. 고양이 그 냄새를 싫어할 수 있습니다.
- 16 Popur 공식 액세서리, 부품, 충전기, 어댑터 및 배터리만 사용하세요.
- 17 먼지가 적고 가벼운 응고형 고양이 모래만을 사용하십시오. 적재량을 초과하지 마십시오.
- 18 본 제품에는 이동 가능하거나 변형 가능한 부품이 포함되어 있습니다. 작동 중 제품에 접촉하지 마십시오.
- 19 본 제품은 고양이의 배설물을 안전하게 취급하는데만 사용되며, 자율적인 행동능력을 갖추고 있는 한 모든 연령대의 집 고양이에 적합합니다. 본 제품을 다른 용도로 사용하지 마십시오.
- 20 본 제품은 일부 성격이 독특한 고양이에게는 적합하지 않을 수 있습니다. 고양이가 공격적이거나 자극적인 반응을 보이는 경우에는 본 제품을 사용하지 마십시오.

본 매뉴얼을 읽고 잘 보관해 주십시오

설명도

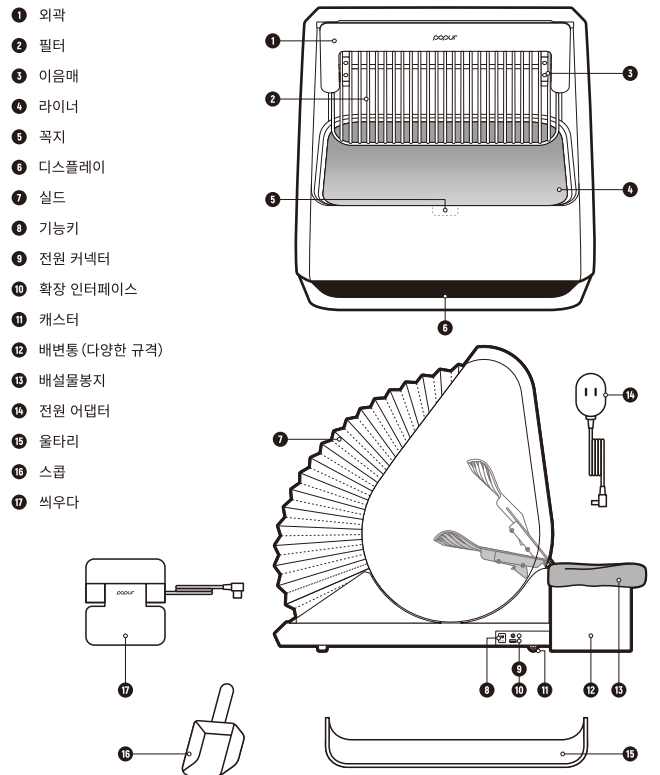

자동 청소

Popur X5 전자동 고양이 화장실의 존재 센서는 성묘와 어린 고양이를 검출할 수 있습니다. 특히 내장된 밀리파 레이더는 고양이 화장실 범위 내의 모든 움직임에 민감하게 반응합니다. 기본 검출 모드하에, 고양이 화장실은 고양이가 배변한 후에 자동으로 청소합니다. 그 동안 고양이 화장실은 배설물을 고양이 모래로부터 분리하고, 바닥에 붙은 덩어리를 제거해 배변통에 떨어뜨리고, 나머지 깨끗한 고양이 모래를 평평하게 합니다.

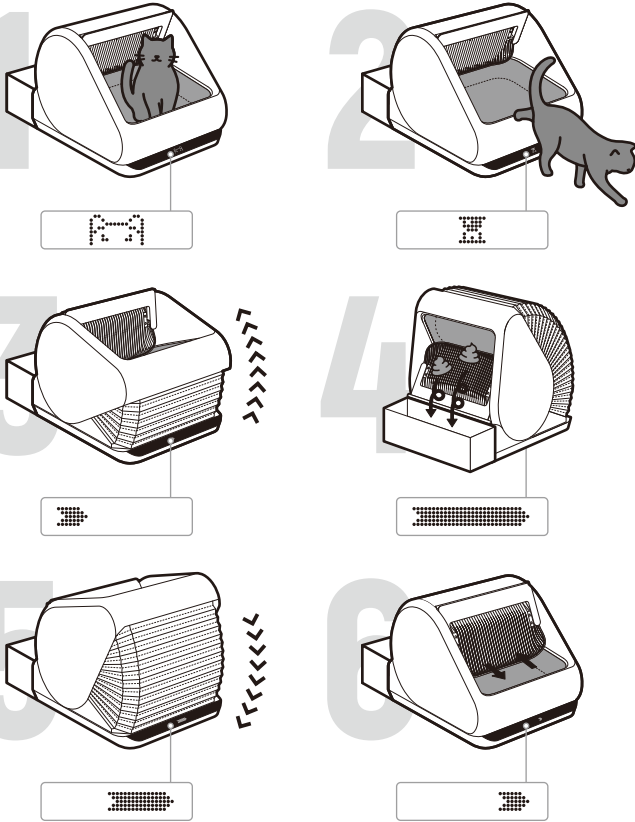

언제든지 기능을 눌러 청소를 시작, 일시정지 또는 계속 진행할 수 있습니다. 이 과정은 매우 안전하며 일단 시작하면 고양이에 의해 중단되는 일은 없습니다. 고양이 화장실의 기본 설정은 대부분의 경우를 만족시킵니다. Popur 앱에서 설정 조정을 통해 고객과 고양이에게 더 좋은 서비스를 제공할 수 있습니다. QR코드를 스캔하거나 각종 앱스토어에서 Popur 앱을 검색하여 다운로드하면 더 많은 기능을 이용하실 수 있습니다.



고양이가 배변한 후 고양이 화장실이 자동적으로 청소되지 않은 경우 가능한 원인은 다음과 같습니다.

- 카운트다운 중에 고양이가 화장실을 사용했기 때문에 카운트다운 타이머가 리셋되었습니다.
- Popur 앱에서 수동 모드를 선택하셨습니다.
- Popur 앱에서 방해금지 모드로 설정되어 있어 방해금지 시간대에 있기 때문입니다.
- 고양이의 배변시간이 너무 짧았기 때문에 잘못된 촉발로 간주되었습니다.
- 배변통이 꽉 차서 먼저 비워야 합니다.
- 정전이나 기타의 이유로 고양이 화장실 전기가 끊겼습니다.
- 고양이의 호기심에 의해 끊임없이 작동하는 것을 피하기 위해 Popur 앱에서 호기심 많은 고양이 기능을 활성화했기 때문에 청소가 막 끝난 짧은 시간 내 고양이의 행동을 고양이 화장실이 무시해 버렸습니다.
- 배변통이 어떤 이유로 연결이 끊어졌기 때문에 누출을 방지하기 위해 고양이 화장실이 청소를 지연시켰습니다. Popur 앱에서 '내가 아닙니다'라고 확인하거나, 아무런 조작도 하지 않으면 고양이 화장실은 휴면상태로 들어갑니다. 동작을 재개하기 위해서는 '내가 조작했습니다'를 클릭하거나 기기를 재부팅하거나 다른 배변통을 넣어야 합니다. 계속 문제가 있으면 Popur 헬프 핫라인으로 연락 주세요.

고양이가 화장실을 사용하지 않는데 갑자기 청소가 시작되었을 경우 가능한 원인은 다음과 같습니다.

- 고양이가 기능을 잘못 건드렸습니다.
- 새 고양이 모래를 추가하는 데 비교적 오랜 시간이 걸렸습니다.
- 부품을 분해하거나 고양이 화장실을 청소하기 전에 전원을 끊지 않으셨습니다.
- Popur 앱에서 스케줄 청소 기능을 꺼두는 것을 잊었기 때문에 고양이 화장실이 청소 일정에 따라 작동했습니다.

기능키

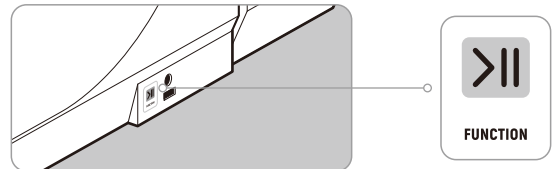

- 청소를 시작, 일시 정지, 계속 **클릭**
- 휴지통 열기 또는 닫기 **3초간 누르기**
- 필터 열기 또는 닫기 **6초간 누르기**
- 공장 출하시의 설정으로 리셋 **10초간 누르기**

중간에 버저가 울려도 놓지 마세요

디스플레이

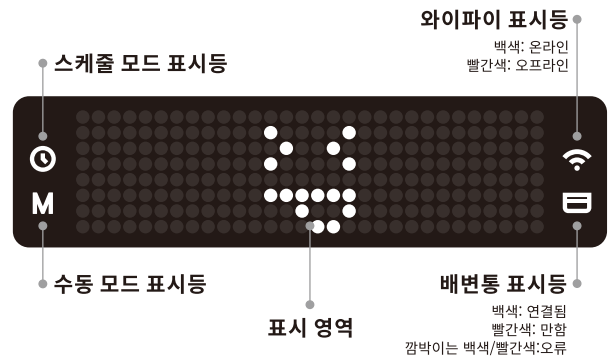

필터 또는 라이너의 교체

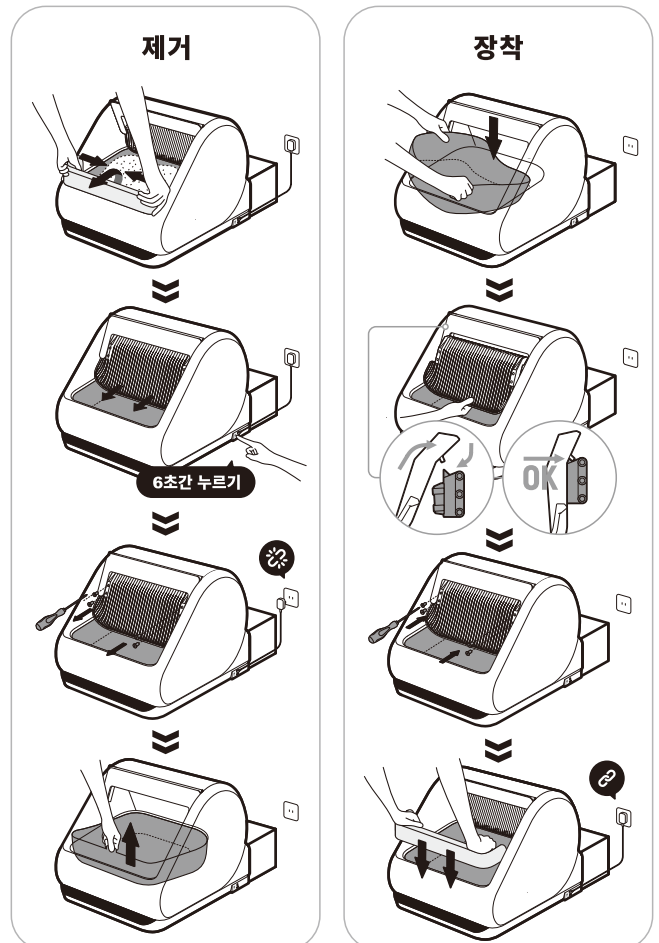

더러워진 고양이 모래 비우기

방법 1

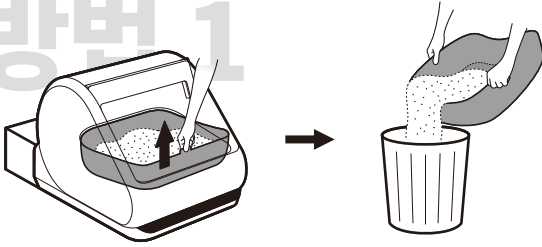

방법 2

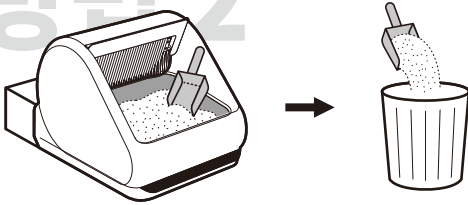

보증

Popur 제품을 구입해 주셔서 감사합니다. 구입일 또는 수령일로부터 1년 이내에 Popur 제품이 재료 또는 프로세스상의 문제로 성능적 고장이 발생한 경우, Popur는 무상으로 수리 또는 교환(Popur가 결정을 합니다)을 해 드립니다만 보증 조항의 규정을 충족해야 합니다. 단, 최종소비자가 소매소비자에 관한 국가의 법규에 따라 누리는 취소불능의 합법적인 권리는 보증조항의 규정에 따른 영향을 받지 않습니다. Popur 제품의 어떠한 처리를 의뢰하실 때에는 구입 또는 수령 증서를 제시해 주셔야 합니다. 증서가 없을 경우 어떤 처리도 유상 처리로 될 수 있습니다. 보증기간 중 Popur 제품을 수리 또는 교환하는 것으로 인해 보증기간이 연장되는 것은 아닙니다. 본 보증은 판매국에서 제품을 사용하는 경우에만 유효합니다.

비보증범위

다음의 사정으로 인한 고장이 발생하였을 경우 제품의 수리 또는 교체는 Popur의 보증 범위 내에서 제외됩니다.

- 예기치 않은 손상, 오용, 남용, 부주의, 부적절한 설치, 부주의한 조작, 중요한 안전가이드에 따르지 않은 조작, 이물질의 영향, 불가항력, 부적절한 보관, 동물 파괴 및 제품 제조 결함과 관련 없는 기타 원인에 의해 고장난 경우.
- 대기오염, 직사광선, 오염, 곰팡이, 유해화학물질 접촉 및 기타 환경요인에 의해 퇴색된 경우.
- 제품을 정상적인 재택 사용 이외의 목적으로 사용했을 경우.
- Popur 정품이 아닌 부품 또는 부속품을 사용했을 경우.
- Popur 또는 그 허가대행소에서 행한 수리 또는 변경이 아닌 경우.
- 제품과 그 부품, 특히 필터와 라이너가 정상적으로 마모, 변형 또는 열화된 경우.
- 배터리 성능이 정상적으로 감쇠(해당하는 경우)되었을 경우.

규격 파라미터

제품: Popur X5 전자동 고양이 화장실
 적용대상 : 애완 고양이
 중량 : 14kg
 치수 : 59 x 54 x 46cm
 고양이 모래 영역 : 50 x 40 x 10cm

최대 모래 적재량 : 15kg 또는 12L
 정격입력 : DC 12V 2A
 정격출력 : 24W
 무선 연결 : 2.4GHz WiFi
 모바일 앱 : iOS 11 또는 Android 6.0 및 그 이상

DIRETRIZES DE SEGURANÇA IMPORTANTES

Antes de usar este produto, leia todas as instruções e avisos neste manual e no produto. Esses avisos se aplicam a este produto, todas as ferramentas, peças, acessórios, carregadores e adaptadores.

ⓘ AVISO

Ao usar aparelhos elétricos, você deve sempre seguir as precauções básicas para reduzir os riscos de incêndio, de choque elétrico ou de ferimentos, incluindo os seguintes:

- 1 Este produto não se destina ao uso por pessoas com deficiências físicas, sensoriais ou intelectuais ou pessoas sem experiências e conhecimentos relevantes (incluindo crianças), a menos que estejam sob a supervisão e orientação de guardião para garantir o uso seguro deste produto.
- 2 Não use este produto como brinquedo. Sempre preste muita atenção quando usado por crianças ou usado perto de crianças. Por favor, supervise as crianças para garantir que elas não usem este produto com brinquedo.
- 3 Não use este produto ao ar livre. Este produto é apenas para uso doméstico interno.
- 4 Não coloque ou mergulhe o produto em água.
- 5 Não use este produto perto de banheiras, chuveiros, lavatórios ou outros utensílios que contenham água.
- 6 Não use este produto em superfícies molhadas ou instáveis.
- 7 Não toque em plugue ou em qualquer parte do produto com as mãos molhadas.
- 8 Não puxe ou pressione o fio elétrico fortemente. Mantenha o fio elétrico longe de superfícies aquecidas. Mantenha o fio elétrico longe de áreas onde anda e de lugares onde possa ser tropeçado. Não pressione este produto em cima de fios elétricos enquanto funciona.
- 9 Ao desconectar a fonte de alimentação, não puxe fio elétrico. Ao desconectar plugue, segure o plugue, não o fio elétrico. Fio elétrico de extensão não é recomendado para uso.
- 10 Evite que animais de estimação lambam ou mordam o fio elétrico, mesmo se o fio elétrico for desenhado para ser resistente a mordidas.
- 11 Não use fio elétrico ou plugue danificado ou defeituoso.
- 12 Não use se o produto não funciona como foi desenhado, tiver sido submetido a choques severos, tiver caído de uma altura, danificado, deixado do lado de fora ou caído na água.
- 13 Quando for necessária para manutenção ou reparo, entre em contato com a Linha de Ajuda de Popur. Não desmonte o produto a menos que esteja de acordo com as instruções deste manual, pois o manuseio incorreto pode resultar em danos ao produto, incêndio, choque elétrico ou ferimentos.
- 14 Sempre desconecte a fonte de alimentação quando o produto não está em uso, antes de montar ou remover peças e antes de limpar o produto.
- 15 Para limpar o produto, limpe todas as superfícies com um pano umedecido em água de sabão. Não use alvejante ou produtos químicos, seu gato pode odiar o cheiro.
- 16 Use apenas acessórios, peças de reposição, carregadores, adaptadores e baterias oficiais de Popur.
- 17 Use apenas areia para gatos de poeira pouca e peso leve. Não sobrecarregue.
- 18 Este produto contém peças móveis ou deformáveis. Não toque no produto durante a operação.
- 19 Este produto destina-se apenas ao descarte seguro de dejetos de gatos e destina-se ao uso em gatos domésticos de qualquer idade, a menos que eles não sejam capazes de se mover da maneira própria. Não use este produto para qualquer outra finalidade.
- 20 Este produto não pode ser adequado para certos gatos com temperamentos únicos. Não use este produto se o seu gato for agressivo ou apresentar estresse.

LEIA E GARDE ESTE MANUAL

ESQUEMA

- 1 Estrutura externa
- 2 Tela de filtração
- 3 Conector
- 4 Forro
- 5 Cabo
- 6 Tela
- 7 Escudo
- 8 Teclas de funções
- 9 Interface de alimentação
- 10 Interface de extensão
- 11 Roda
- 12 Lixeira (várias especificações)
- 13 Saco de lixo
- 14 Adaptador de alimentação
- 15 Cerca
- 16 Colher
- 17 Cobrir

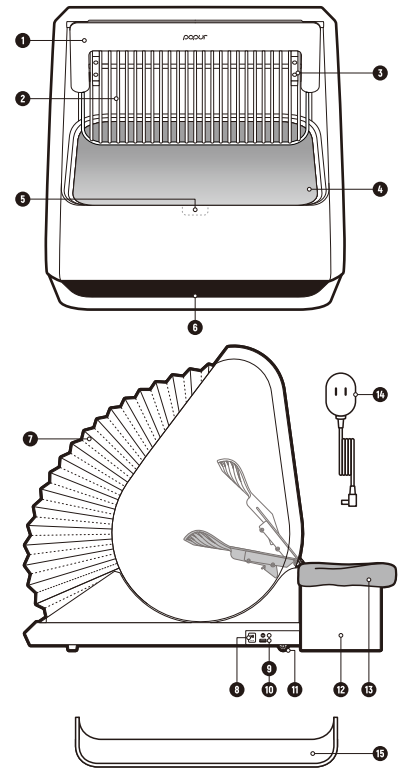

REMOÇÃO AUTOMÁTICA DE MERDA

O sensor de presença da caixa de areia automática de Popur X5 pode detectar gatos adultos e gatinhos. Em particular, seu radar de ondas milimétricas integrado responde sensivelmente a qualquer movimento dentro do alcance da caixa de areia. No modo de indução de padrão, a caixa de areia será limpada automaticamente depois que o gato for ao banheiro. Durante este tempo, a caixa de areia separará os excrementos da areia, limpará o fundo pegajoso e despejá-lo na lixeira e, finalmente, ressurgir a areia limpa restante.

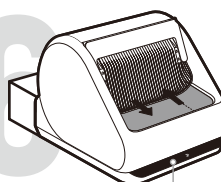
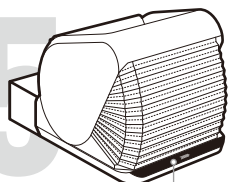
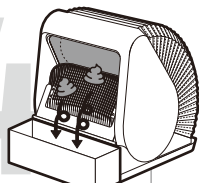
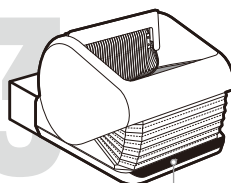
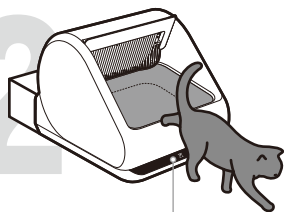
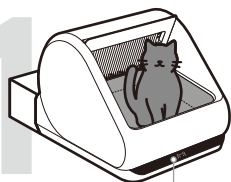

A tecla de função pode ser pressionada a qualquer momento para iniciar, pausar ou retomar a limpeza. O processo é tão seguro e não será interrompido pelo gato uma vez iniciado. A configuração de padrão da caixa de areia é suficiente para a maioria das situações, mas algumas configurações podem ser ajustadas no Popur App para melhor serviços e atender você e seu gato. Digitalize o código QR ou pesquise e descarregue o aplicativo Popur nas principais lojas de aplicativos para desbloquear mais recursos.



🍏 iOS 🤖 Android

Se a caixa de areia do seu gato não se limpa depois de se ir ao banheiro, isso porque:

- Se o seu gato usa a caixa de areia durante o tempo de espera, a contagem regressiva é reiniciada
- Você selecionou o modo manual no aplicativo de Popur.
- Você ativou Não Perturbe no aplicativo de Popur e foi durante o tempo de Não Perturbe.
- A visita ao banheiro do seu gato é tão curta que é considerada um gatinho falso.
- A lata de lixo está cheia e deve ser esvaziada em primeiro.
- A caixa de areia perdeu energia devido a uma queda de energia ou outros motivos.
- Para evitar a operação de gatilho constante devido à curiosidade do seu gato, você ativou a função para gato curioso no aplicativo de Popur, então, a caixa de areia ignore o comportamento do gato em curto período de tempo após a limpeza.
- A lixeira foi desconectada por algum motivo e a caixa de areia atrasou a limpeza para evitar vazamentos. Se você confirmou "não sou eu" no aplicativo de Popur ou não fez nada, a caixa de areia entrará no estado de dormir. Para voltar ao trabalho, você deve clicar em "Eu fiz isso", reiniciar o dispositivo ou inserir outra lixeira. Se o problema persistir, entre em contato com a Linha de Ajuda de Popur.

Se o seu gato não usou a caixa de areia, mas de repente, a limpeza iniciou, isso porque:

- O gato tocou acidentalmente na tecla de função.
- Você leva muito tempo para adicionar nova areia para gato.
- Você não desligou a alimentação antes de remover peças ou limpar a caixa de areia.
- Você esqueceu de desativar a função de limpeza programada no aplicativo de Popur e a caixa de areia funciona de acordo com o cronograma de limpeza.

TECLAS DE FUNÇÃO

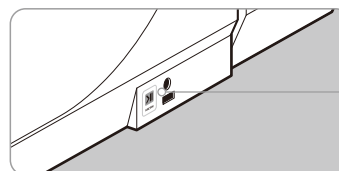

Iniciar, pausar ou retomar a limpeza

Clique por uma vez

Abra ou feche a lixeira

Pressione e segure por 3 segundos

Abra ou feche a tela de filtro

Pressione e segure por 6 segundos

Redefinir

Pressione e segure por 10 segundos

não solte quando ouvir um bipe após 3 segundos

TELA

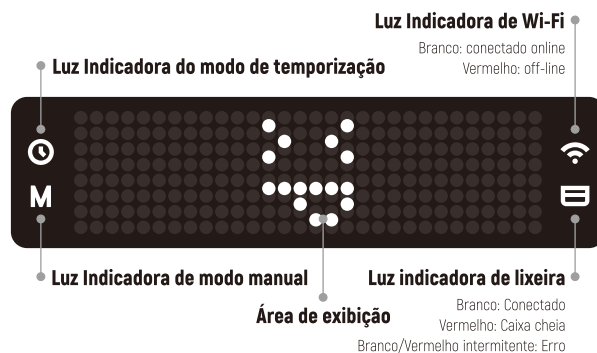

SUBSTITUA TELA DE FILTRAÇÃO OU FORRO

Remover

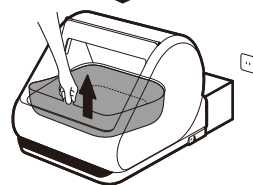
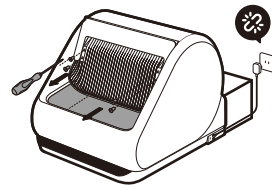
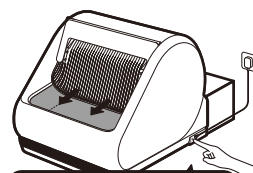
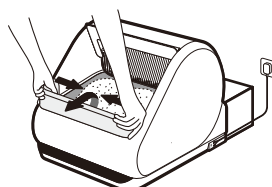

Instalar

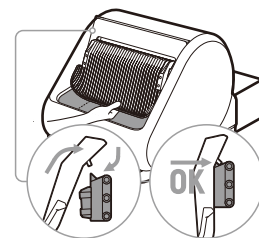
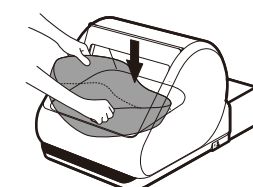

LIMPAR TODO AREIA SUJA DE GATO

Método I

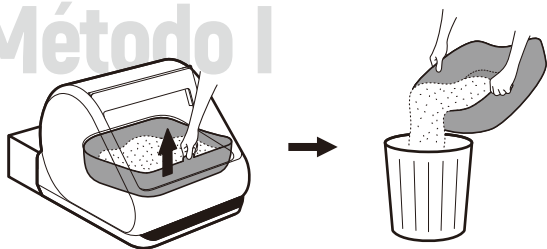

Método II

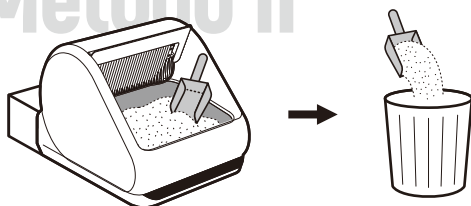

GARANTIA

Obrigado por escolher e comprar o produto de Popur. Dentro de um ano a partir da data de compra ou recebimento, se o seu produto de Popur falhou devido a material ou processo de tecnologia, Popur fornecerá serviços gratuitos de reparo ou substituição (determinado pela Popur), sujeito às disposições dos termos de garantia. No entanto, os direitos legais irrevogáveis de consumidores finais sob os regulamentos nacionais relativos a bens de consumo de varejo não são afetados pelas disposições da garantia. Você deve fornecer prova de compra ou recibo antes de qualquer processamento de seu produto de Popur. Qualquer processamento pode ser cobrado sem comprovação. Reparo ou substituição do produto de Popur que ainda esteja na garantia não estende o período de garantia. Esta garantia é intransferível e termina automaticamente quando o produto é revendido pelo comprador original. Esta garantia só é válida quando o produto for utilizado no país de venda.

ESCOPO SEM GARANTIA

O reparo ou substituição do produto não é coberto pela garantia da Popur quando a falha for causada por:

- Danos acidentais, uso indevido, abuso, negligência, instalação inadequada, manuseio descuidado, não cumprimento de instruções de segurança importantes, influência de objetos estranhos, força maior, armazenamento inadequado, danos a animais e qualquer outra causa que não envolva em defeito de fabricação do produto.
- Desbotamento devido à poluição do ar, luz solar direta, sujeira, mofo, exposição a produtos químicos nocivos ou outros fatores ambientais.
- Use o produto para qualquer finalidade que não seja o uso doméstico normal.
- Use peças e acessórios que não sejam produtos de Popur genuínos.
- Reparos ou alterações não feitas pela Popur ou pelos seus agentes autorizados.
- Desgaste, deformação ou degradação normal do produto e seus componentes, especialmente tela de filtração e forro.
- Degradação normal do desempenho de bateria (se aplicável).

ESPECIFICAÇÕES

Produtos: Popur X5 caixa de areia automática

Objeto aplicável: Gato de estimação

Peso: 14kg

Tamanho: 59 x 54 x 46cm

Área de areia: 50 x 40 x 10cm

Carga máxima: 15kg ou 12L

Entrada nominal: DC 12V 2A

Potência nominal: 24W

Conexões sem fio: 2.4GHz WiFi

Aplicativo móvel: iOS 11 ou Android 6.0 e superior

COMPLIANCE INFORMATION

FCC Compliance Notice

This device complies with Part 15 of the FCC Rules. Operation is subject to the following two conditions: (1) This device may not cause harmful interference, and (2) This device must accept any interference received, including interference that may cause undesired operation.

Any changes or modifications not expressly approved by the party responsible for compliance could void the user's authority to operate the equipment.

This equipment has been tested and found to comply with the limits for a Class B digital device, pursuant to part 15 of the FCC Rules. These limits are designed to provide reasonable protection against harmful interference in a residential installation. This equipment generates, uses and can radiate radio frequency energy and, if not installed and used in accordance with the instructions, may cause harmful interference to radio communications. However, there is no guarantee that interference will not occur in a particular installation. If this equipment does cause harmful interference to radio or television reception, which can be determined by turning the equipment off and on, the user is encouraged to try to correct the interference by one or more of the following measures:

- Reorient or relocate the receiving antenna.
- Increase the separation between the equipment and receiver.
- Connect the equipment into an outlet on a circuit different from that to which the receiver is connected.
- Consult the dealer or an experienced radio/TV technician for help.

RF Exposure Information

This equipment complies with FCC radiation exposure limits set forth for an uncontrolled environment. This transmitter must not be co-located or operating in conjunction with any other antenna or transmitter.

EU Compliance Statement

Popur International Limited hereby declares that this device is in compliance with the essential requirements and other relevant provisions of the RED Directive.



OST_EU_20230329000004

SUCCESS COURIER SL

CALLE RIO TORMES NUM. 1, PLANTA 1, DERECHA,
OFICINA 3, Fuenlabrada, Madrid, 28947 Spain

successservice2@hotmail.com



OST_UK_20230720000010

GOAL REACH CONSULTING LTD

OFFICE 1029 3 HARDMAN STREET 10TH FLOOR,
SPINNINGFIELDS MANCHESTER, UK M3 3HF

goalservice@hotmail.com

We simply act as a UK representative for cross-border sellers, and are not manufacturers/importers/distributors for the product, nor involved in the manufacture/import/sale of the product. Therefore, we are not responsible for any after-sales services related to the product. In case of any product quality or infringement issues, the manufacturer/importer/seller shall be solely held responsible.



WARNING

This product can expose you to chemicals including lead and lead components, which are known to the State of California to cause cancer and birth defects or other reproductive harm. For more information go to www.P65Warnings.ca.gov.



6974709980083