

YaberAuto

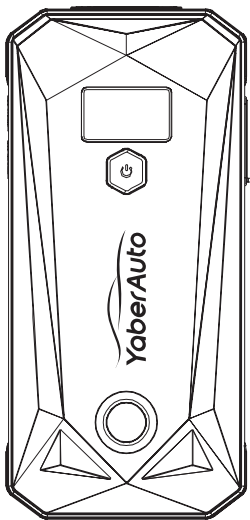

User Manual

Car Battery Jump Starter

support@yaberauto.com

Language

English	01-09
Deutsch.....	10-18
Français.....	19-27
Italiano	28-35
Español.....	36-44
日本語	45-52

Package Content

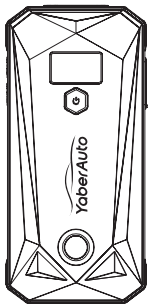

Car Jump Starter*1

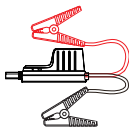

Smart Jumper Cables*1



Charging Cable*1

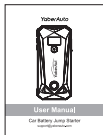

User Manual*1



Storage Box*1

Introduction

Thank you for purchasing YaberAuto YA40 car jump starter. Please read the user manual carefully before you start to use the product.

Key Features

☆ **Powerful Car Battery Jump Starter:** YaberAuto YA40 Car Jump Starter can jump start a 12-volt car, SUV, or truck in seconds up to 30 times with high peak current and heavy-duty clamps.

☆ **Portable Power Bank:** With dual USB charge ports (one compatible with fast charging), it can quickly charge numerous portable devices, such as smartphones, tablets, cameras, Bluetooth headphones and more.

☆ **All-Round Protection:** With all-round protection, such as short-circuited protection, over-current protection, overload protection, over-voltage protection and so on, it can safely jump starter your vehicle without the worry of incorrect connections or sparks.

☆ **Multi-Function:** This jump starter is also equipped with a LED flashlight with 3 modes (illumination, SOS, flash) and a accurate compass that can be used in emergency situations.

☆ **What You Get:** ① YaberAuto YA40 Car Jump Starter ② Smart Jumper Cables ③ Charging Cable ④ Storage Case ⑤ User Manual

Know Your Product

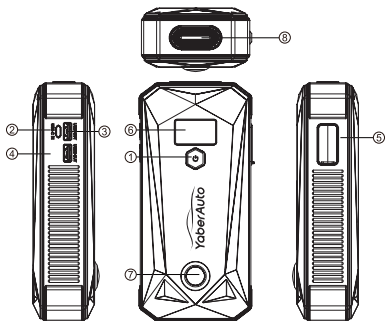

- | | |
|--------------|----------------------|
| ① ON/OFF | ⑤ Jump Starting Port |
| ② Input Port | ⑥ LCD |
| ③ Output 1 | ⑦ Compass |
| ④ Output 2 | ⑧ LED Light |

Powerful circuit protection system - Smart Clamps

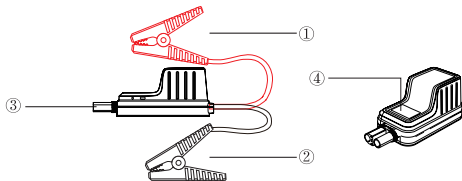

- | | |
|--------------------------|----------------------|
| ① Red jumper cable (+) | ③ "Smart Clamp" plug |
| ② Black jumper cable (-) | ④ Digital LCD Screen |

Getting Started

Charging your Jump Starter

1. Please use a 5V 2A / 9V 2A adapter to charge the product. (adapter is not included)
2. It will take approximately 6 hours to fully charge the unit when using a 5V/2A adaptor. In order to extend the battery life, please charge the unit every 3 months.

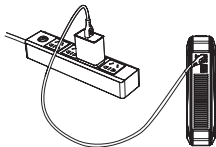

Turn On your Jump Starter

Short press the power switch to turn on the device, and the LCD screen will turn on. For energy saving, it will enter standby mode automatically if you have not operation within about 20 seconds.

LED Light

Short press the ON/OFF button to turn on the device and then long press the ON/OFF button more than 3 seconds to turn on the light mode. There are three modes (illumination, SOS and flash). You can simply short press the power switch button to change the lighting modes. And you can also press the power switch button for more than 3 seconds to turn off the light mode.

Dual USB Outputs

This portable jump starter is equipped with two USB outputs (Output 1:5V 2.1A, Output 2: 5V 2.4A/ 9V 2A/ 12V 1.5A) that provide the fastest charging speed for your portable electronic devices, such as phones, tablets, Bluetooth headphones, etc.

Start your Car

1. Insert the plug of the smart clip completely into the jump starter, All the symbols cycle light up from left to right; the LCD screen shows the current voltage of YA40 Jump Starter.

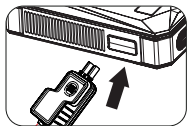

2. Correctly clip the red and black clamps to the electrodes of the car battery (red to positive and black to negative)

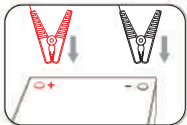

3. Start the vehicle.





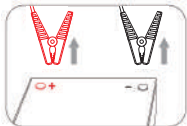



4. When the vehicle is started, remove the jumper cable from the vehicle battery immediately.



Note: If it does not jump start successfully, please wait 1 minute before repeating the above steps.

You can read the LCD indicator when the smart clamp goes into protection mode in the following situations.(25°C)

Situations	LCD Display
Low-voltage Protection	1. "  " icon lights up; 2. Buzzer sounds intermittently once a second; 3. Current voltage value is displayed on the LCD.
High-voltage Protection	1. "888" icon flashes; 2. Buzzer sounds continuously.
Reverse Charging Protection	1. "  " icon lights up; 2. "..." icon flashes; 3. Buzzer sounds intermittently once a second.
Reverse Voltage Protection	1. "  " icon lights up; 2. "..." icon flashes; 3. Buzzer sounds intermittently once a second.
Short Circuit Protection	1. "  " icon lights up; 2. "..." icon flashes; 3. Buzzer sounds intermittently once a second.
Over Temperature Protection	1. "  " icon lights up; 2. "..." icon flashes; 3. Buzzer sounds intermittently once a second.
Start Operation Timed Out	"..." icon flashes when you take no operation for more than 60 seconds after properly connected to the smart clamp.
Over Voltage Protection (clamp)	1. "  " icon lights up; 2. "..." flashes; 3. Buzzer sounds intermittently once a second. (correctly charged)
Standby Mode	1. Current voltage value is displayed on the LCD. 2. All the icons flashes.
Voltage Detection	"  " icon lights up and current voltage value is displayed on the LCD. (Car battery voltage needs to be $\geq 8V$)
Sticking Relay Contacts	"..." icon flashes and buzzer sounds continuously.

Error Message on Screen/ Cause/ Solution

- "E1"--Low temperature charging protection: Stop charging, it will

- automatically release protection when the temperature rises above 2°C
- “E2”--High temperature charging protection: Stop charging, it will automatically release protection when the temperature is lower than 45°C
 - “E3”--High temperature discharge protection: Stop discharging, automatically release the protection when the temperature is lower than 65°C

Notes on Charging Your Car Battery

1. Use the original smart clip to start the car.
2. DO NOT use this unit if any cable clamp or cord is damaged.
3. Start only for 12V vehicles, or it will cause serious damages to the unit.
4. Don't jump start your car when the battery capacity is lower than 50%.
5. Do not connect two clamps together. And do not connect both cable clamps to the same piece of metal.
6. If the engine does not start on the first try, disconnect it from the car battery and wait for at least 60 seconds before reconnecting. Maximize three attempts in 5 minutes.
7. Once the engine is successfully started, please disconnect the clamps.

Model	YA40
Output1	5V 2.1A
Output 2	5V 2.4A/ 9V 2A/ 12V 1.5A
Input	5V 2A /9V 2A
Voltage	12 Volts
Jump Starts Per Charge	Up to 30
Charging Temperature	0 ~ 40°C
Working Temperature	-20°C ~ 60°C
Product Dimensions	186mm×89mm×45.5 mm

FAQ & Trouble Shooting

Q: How to turn off this power pack?

A: This power pack will power off automatically when no load or charging is complete.

Q: What kind of adapter should I use?

A: You can use the charger of your phone or tablet.

Q: How long time to full charge the YaberAuto YA40 jump starter?

A: About 6 hours through the 5V/2AAC adapter.

Q: How many times can this product start the vehicle with full capacity?

A: Up to 30 times.

Q: What to do if my phone is failing to charge?

A: Please try with another charging cable.

Care and Maintenance

1. DO NOT put the product under direct sunlight or hot areas.
2. DO NOT drop or knock your car jump starter.
3. DO NOT disassemble the equipment, which may cause damage.
4. DO NOT use chemicals or detergents to clean the product.
5. DO NOT place the product in high temperature environment for long. (The Operating Temperature: -20~60°C)
6. Please check the power of the product at least every three months, and charge the product in time.

Warranty

Our company provides customers with warranty of 24 months from the date of purchase.

Contact US

For additional assistance or warranty cover claim, please contact us:

E-Mail: support@yaberauto.com

Lieferumfang

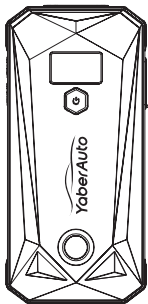

Starthilfe Powerbank*1

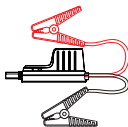

Smart Clamps*1



Ladekabel*1

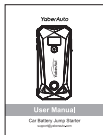

Bedienungsanleitung*1



Aufbewahrungstasche*1

Vorwort

Sehr geehrter Kunde, vielen Dank dass Sie sich für den Kauf einer YaberAuto YA40 Starthilfe-Powerbank entschieden haben. Bitte lesen Sie diese Bedienungsanleitung sorgfältig bevor Sie das Produkt in Betrieb nehmen

Hauptmerkmale

- ☆ Leistungsstarke Starthilfe: Mit YaberAuto YA40 Starthilfe kann man 12V Fahrzeuge in wenigen Sekunden bis zu 30 Mals starten. Geeignet für PKW, SUV, LKW, Motorräder, usw.
- ☆ Tragbare Power Bank: Ausgestattet mit 2 USB Ausgänge (einer unterstützt Schnellladung) kann YA40 Starthilfe Ihre mobile Gerät(wie Smartphones, Tablets, Kameras, Bluetooth-Kopfhörer) schneller laden.
- ☆ Multifunktionale Starthilfe: Eingebaute LED Licht mit 3 Modi (Licht, SOS, Blitz) ermöglicht YaberAuto YA40 als Taschenlampe zu funktionieren. Und der eingebaute Kompass kann im Notfall verwendet werden.
- ☆ Intelligentes Starthilfekabel: Die patentierte Sicherheitstechnik (Smart Batterie Clip) bietet einen Explosions- und Verpolungsschutz, wodurch Kurzschluss, Übertemperatur, Überspannung, Überladung, Tiefenentladung, Überstrom und Verpolung verhindert werden.

Produktdetails

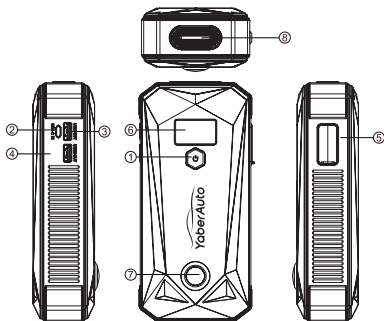

- ① Power Taste
- ② Input
- ③ USB1 Output
- ④ USB2 Output
- ⑤ Auto-Starthilfe- Port
- ⑥ LCD
- ⑦ Kompass
- ⑧ LED Taschenlampe

Leistungsstarkes Stromkreisschutz System – Smart Clamps

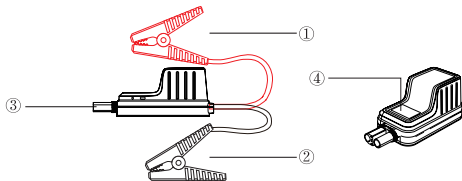

- ① Rotes Starthilfekabel(Plus-Pol)
- ② Schwarzes Starthilfekabel(Minus-Pol)
- ③ "Smart Clamp"-Stecker
- ④ Digitaler LCD-Bildschirm

Inbetriebnahme

Laden Sie Ihre Starthilfe-Powerbank

1. Bitte verwenden Sie einen 5V2A / 9V2A Adapter, um das Produkt aufzuladen (Adapter ist nicht im Lieferumfang enthalten).

2. Wenn Sie den 5V/2A Adapter benutzen (nicht im Lieferumfang enthalten), wird es ungefähr 6 Stunden dauern, bis die Einheit komplett geladen ist. Um das Leben der Produkt zu verlängern, wird empfohlen, dass sie die Einheit alle 3 Monate vollladen.

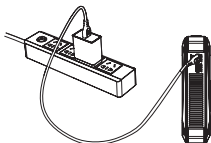

Schalten Sie Ihre Starthilfe ein

Drücken Sie kurz den Netzschalter, um das Gerät einzuschalten. Das LCD-Display wird sich eingeschaltet. Es wechselt automatisch in den Standby-Modus, wenn Sie es nicht innerhalb von 20 Sekunden bedienen.

LED-Licht

Nachdem das Gerät eingeschaltet ist, drücken und halten Sie die Power Taste für ca 3 Sekunden, um den Taschenlampe einzuschalten. Es gibt drei Modi: Beleuchtung, SOS und Blitz. Drücken Sie einfach kurz die Power Taste, um die Beleuchtungsmodi zu ändern. Drücken und halten Sie die Power Taste für ca 3 Sekunden, um den Taschenlampe auszuschalten.

Dual USB-Ausgänge

Dieser tragbare Starthilfe ist mit zwei smart USB-Ausgängen ausgestattet, die eine schnellere Ladegeschwindigkeit bieten können (USB1-Ausgang: 5 V 2,1 A, USB1-Ausgang: 5V 2,4A / 9V 2A /12V 1,5A). Geeignet für Ihre tragbaren elektronischen Geräte wie Telefone, Tablets, Bluetooth-Kopfhörer usw.

Starten Sie das Auto mit Starthilfe

Schritt 1: Stecken Sie den Stecker der Smart Battery Clamp vollständig in den Starthilfe. Alle Symbole leuchten von links nach rechts auf. Der LCD-Bildschirm zeigt die Spannung des YA40-Starthilfegeräts an.

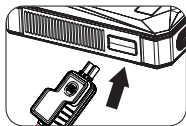

Schritt 2: Verbinden Sie die rote Klemme mit dem Pluspol(+) der Autobatterie und verbinden Sie die schwarze Klemme mit dem Minuspol(-) der Autobatterie. Wenn die aktuelle Spannung des YA20-Starthilfegeräts auf dem LCD Bildschirm anzeigt, können Sie mit Sicherheit zum nächsten Schritt übergehen.

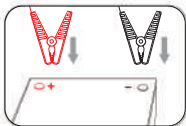

Schritt 3: Starten Sie das Auto. Wenn Sie Ihr Auto nicht starten könnten, müssen Sie die Batterieklemme vom Fahrzeug und vom Starthilfegerät trennen. Warten Sie mindestens 30 Sekunden und versuchen Sie es erneut.

















Schritt 4: Sobald Ihr Auto gestartet ist, entfernen Sie die Klemme innerhalb von 30 Sekunden.



Hinweis: Wenn das Starten nicht erfolgreich ist, warten Sie bitte auf 1 Minute, bevor Sie die obigen Schritte wiederholen.

In jeder der folgenden Situationen, schalten die "Smart Clamp" automatisch in den Schutzmodus:

Situationen	LCDAnzeige(Smart Clamps)
Niederspannungsschutz	Das Symbol "  " blinkt, der Summer ertönt einmal pro Sekunde und die aktuelle Spannung wird auf dem LCD-Bildschirm angezeigt.
Hochspannungsschutz	Das Symbol "  " blinkt, der Summer piept.
Reverse Charge-Schutz	Das Symbol "  " leuchtet, das Symbol "  " blinkt, der Summer ertönt einmal pro Sekunde.
Verpolungsschutz	Das Symbol "  " leuchtet, das Symbol "  " blinkt, der Summer ertönt einmal pro Sekunde.
Kurzschlusschutz	Das Symbol "  " leuchtet, das Symbol "  " blinkt, der Summer ertönt einmal pro Sekunde.
Hochtemperaturschutz	Das Symbol "  " leuchtet, das Symbol "  " blinkt, der Summer ertönt einmal pro Sekunde.
Startvorgang abgelaufen	Das Symbol "  " blinkt, wenn Sie länger als 60 Sekunden keine Bedienung vornehmen, nachdem der Verbindung mit der intelligenten Klemme erfolgreich ist.
Überspannungsschutz(clamp)	Das Symbol "  " leuchtet, das Symbol "  " blinkt, der Summer ertönt einmal pro Sekunde.
Standby-Anzeige	Alle Symbole leuchten von links nach rechts auf. Der LCD-Bildschirm zeigt die Spannung des Geräts an.
Batteriespannungserkennung	Wenn die Spannung der Autobatterie $\geq 8V$, das Symbol "  " blinkt, und die aktuelle Spannung zeigt an.
Aufforderung zum Relaishaftungsfehler	Das Symbol "  " blinkt, der Summer piept.

Fehlermeldung auf dem Bildschirm/Ursache/Lösung

- "E1"-Niedrigtemperatur-Ladeschutz: Ladestopp, der Schutz wird automatisch aufgehoben, wenn die Temperatur über 2°C steigt.

- "E2"-Ladeschutz bei hoher Temperatur: Ladestopp, der Schutz wird automatisch ausgelöst, wenn die Temperatur unter 45°C liegt.
- "E3"--Entladeschutz bei hoher Temperatur: Entladen stoppen, der Schutz wird automatisch ausgelöst, wenn die Temperatur unter 65 °C liegt.

Hinweise zum Laden Ihrer Autobatterie

1. Benutzen Sie nur die original "Smart Clamps" um Ihr Fahrzeug zu starten.
2. Benutzen Sie diese Einheit NICHT, wenn irgendeine Kabelklemme oder ein Kabel beschädigt sein sollte.
3. Benutzen Sie die Starthilfe nur für Fahrzeuge mit 12V Bordnetzspannung, sonst werden schwere Schäden entstehen (an Fahrzeug und Starthilfe).
4. Starten Sie Ihr Auto nicht, wenn die Batterie Kapazität unter 50% liegt.
5. Schließen Sie nicht zwei Smart Clamps zusammen an, wenn der Starter eingeschaltet ist. Und schließen Sie nicht an dasselbe Stück Metall an.
6. Wenn der Motor nicht beim ersten Mal startet, trennen Sie bitte die Starthilfe von der Batterie und warten Sie mindestens 60s bevor Sie diese wieder anschließen. Es sind maximal drei Versuche in fünf Minuten zulässig
7. Entfernen Sie bitte die Starthilfekabel innerhalb von 30s wenn der Motor erfolgreich gestartet wurde.

Modell	YA40
USB 1 OUTPUT	5V 2.1A
USB 2 OUTPUT	5V 2.4A/ 9V 2A/ 12V 1.5A
Input	5V 2A /9V 2A
Spannung	12 Volt
Ladetemperatur	0 ~ 40°C
Betriebstemperatur	-20°C ~ 60°C
Dimension	186mm×89mm×45.5 mm

Fragen&Antworten

F: Wie schaltet man diese Powerbank aus?

A: Sie schaltet sich automatisch ab wenn sie nicht belastet wird oder der Ladevorgang abgeschlossen ist.

F: Welche Art von Adapter sollte ich verwenden?

A: Sie können das Ladegerät Ihres Smartphones oder Tablets verwenden.

F: Wie lange dauert es die YaberAuto YA40 Starthilfe-Powerbank vollständig zu laden?

A: Ungefähr 4 Stunden an einer 5V2A adapter.

F: Nach vollständiger Aufladung kann das Produkt das Auto mehrmals aufladen?

A: Ungefähr 30Mal

F: Was kann ich tun, wenn mein Smartphone nicht aufgeladen wird?

A: Bitte versuchen Sie es mit einem anderen Ladekabel.

Pflege und Wartung

1. Benutzen Sie das Produkt NICHT unter direkter Sonneneinstrahlung oder in heißer Umgebung.
2. NICHT auf die Starthilfe schlagen, Produkt NICHT fallen lassen.
3. Produkt NICHT auseinander bauen, es könnte beschädigt werden.
4. Keine Chemikalien oder scharfe Reinigungsmittel zur Reinigung des Produktes verwenden.
5. Produkt NICHT länger heißen Umgebungen aussetzen. Betriebstemperatur: -20 bis +60°C
6. Überprüfen Sie den Ladestatus des Produktes bitte mindestens alle drei Monate und laden Sie es rechtzeitig auf.

Garantie

Wir bieten den Kunden eine Garantie von 24 Monaten ab Kaufdatum.

Kontaktieren Sie uns

Für Anfragen oder Kommentare zu unseren Produkten senden Sie bitte eine E-Mail an **support@yaberauto.com**, und wir werden Ihnen so schnell wie möglich antworten.

Contenu du coffret

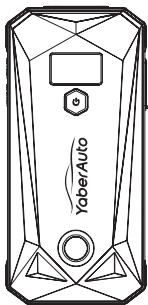

Booster Batterie*1

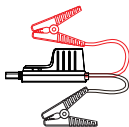

Câbles de Démarrage
Intelligents*1



Câble de Chargement*1

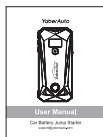

Manuel D'instruction*1



Casier de Rangement*1

Introduction

Merci d'avoir acheté le démarreur de voiture YaberAuto YA40. Veuillez lire attentivement le manuel d'utilisation avant de commencer à utiliser le produit.

Caractéristiques principales

☆ Puissant démarreur de batterie de voiture : le démarreur de voiture YaberAuto YA40 peut faire démarrer une voiture, un SUV ou un camion de 12 volts en quelques secondes, jusqu'à 30 fois, grâce à un courant de pointe élevé et à des pinces très résistantes.

☆ Banque d'énergie portable : Doté de deux ports de charge USB (dont un compatible avec la charge rapide), il peut charger rapidement de nombreux appareils portables, tels que des smartphones, des tablettes, des appareils photo, des casques Bluetooth et bien plus encore.

☆ Protection complète : Avec une protection complète, telle que la protection contre les courts-circuits, la protection contre les surintensités, la protection contre les surcharges, la protection contre les surtensions et ainsi de suite, il peut faire démarrer votre véhicule en toute sécurité sans craindre les connexions incorrectes ou les étincelles.

☆ Multi-fonction : Ce démarreur est également équipé d'une lampe de poche LED avec 3 modes (éclairage, SOS, flash) et d'une boussole précise qui peut être utilisée dans les situations d'urgence.

☆ Ce que vous obtenez : ① YaberAuto YA40 Booster Batterie ② 12V Câbles de Démarrage Intelligents ③ Câble de chargement ④ Mallette de rangement ⑤ Manuel d'utilisation

Connaissez votre produit

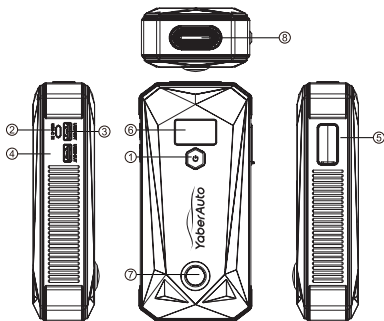

- | | |
|-----------------|---------------------|
| ① ON/OFF | ⑤ Port de démarrage |
| ② Port d'entrée | ⑥ LCD |
| ③ Sortie 1 | ⑦ Compass |
| ④ Sortie 2 | ⑧ Lumière LED |

Système de protection de circuit puissant - Smart Clamps

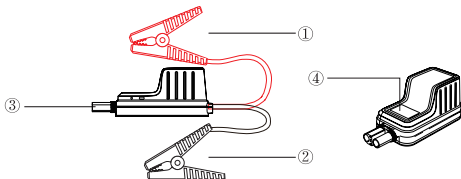

- | | |
|------------------|-----------------------|
| ① Pince Rouge(+) | ③ Prise "Smart Clamp" |
| ② Pince Noir (-) | ④ Écran LCD numérique |

Commencer

Chargement de votre Jump Starter

1. Veuillez utiliser un adaptateur 5V 2A/9V 2A pour charger le produit (l'adaptateur n'est pas inclus).

2. Il faudra environ 6 heures pour charger complètement l'appareil si vous utilisez un adaptateur 5V/2A. Afin de prolonger la durée de vie de la batterie, veuillez charger l'appareil tous les 3 mois.

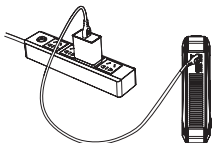

Allumez votre Jump Starter

Appuyez brièvement sur l'interrupteur d'alimentation pour allumer l'appareil, et l'écran LCD s'allume. Pour économiser de l'énergie, l'appareil passe automatiquement en mode veille si vous ne l'avez pas utilisé pendant environ 20 secondes.

Lumière LED

Appuyez brièvement sur le bouton ON/OFF pour allumer l'appareil, puis appuyez longuement sur le bouton ON/OFF pendant plus de 3 secondes pour activer le mode éclairage. Il existe trois modes (éclairage, SOS et flash). Vous pouvez simplement appuyer brièvement sur le bouton de l'interrupteur d'alimentation pour changer de mode d'éclairage. Vous pouvez également appuyer sur le bouton d'alimentation pendant plus de 3 secondes pour éteindre le mode d'éclairage.

Double sortie USB

Ce démarreur portable est équipé de deux sorties USB (Sortie 1 : 5V 2.1A, Sortie 2 : 5V 2.4A/ 9V 2A/ 12V 1.5A) qui fournissent la vitesse de charge la plus rapide pour vos appareils électroniques portables, tels que téléphones, tablettes, écouteurs Bluetooth, etc.

Démarrez votre voiture

1. Insérez complètement la fiche de la pince intelligente dans le démarreur, tous les symboles s'allument de gauche à droite ; l'écran LCD indique la tension actuelle du démarreur YA40.

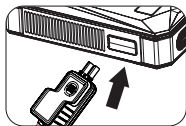

2. Fixez correctement les pinces rouge et noire aux électrodes de la batterie de la voiture (rouge au positif et noir au négatif).

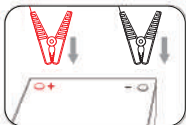

3. Démarrez le véhicule.

















4. Lorsque le véhicule est démarré, retirez immédiatement le câble de démarrage de la batterie du véhicule.



Remarque : si le démarrage n'est pas réussi, attendez 1 minute avant de répéter les étapes ci-dessus.

Vous pouvez lire l'indicateur LCD lorsque la pince intelligente passe en mode de protection dans les situations suivantes.(25°C)

Situations	Affichage LCD
Protection contre la basse tension	1.L'icône  s'allume ; 2.Le buzzer retentit par intermittence une fois par seconde ; 3.La valeur de la tension actuelle s'affiche sur l'écran LCD.
Protection contre la haute tension	1. L'icône  clignote ; 2. Le buzzer sonne en continu.
Protection contre la charge inversée	1.  L'icône s'allume ; 2.  L'icône clignote ; 3.Le buzzer retentit par intermittence une fois par seconde.
Protection contre les tensions inverses	1.  L'icône s'allume ; 2.  L'icône clignote ; 3.Le buzzer retentit par intermittence une fois par seconde.
Protection contre les courts-circuits	1.  L'icône s'allume ; 2.  L'icône clignote ; 3.Le buzzer retentit par intermittence une fois par seconde.
Protection contre la surchauffe	1.  icône s'allume ; 2.  icône clignote ; 3.Buzzer sonne par intermittence une fois par seconde.
Opération de démarrage interrompue	L'icône  clignote lorsque vous ne faites aucune opération pendant plus de 60 secondes après avoir été correctement connecté à la pince intelligente.
Protection contre les surtensions(clamp)	1.  L'icône s'allume ; 2.  L'icône clignote ; 3.Le buzzer retentit par intermittence une fois par seconde.(correctement chargé)
Mode veille	1. La valeur de la tension actuelle est affichée sur l'écran LCD ; 2. toutes les icônes clignent.
Détection de la tension	L'icône  s'allume et la valeur de la tension actuelle est affichée sur l'écran LCD.(La tension de la batterie de la voiture doit être de $\geq 8V$.)
Contacts de relais collés	L'icône  clignote et le buzzer retentit en continu.

Message d'erreur à l'écran/Cause/Solution

- “E1”--Protection contre la charge à basse température : Arrêt de la charge, la protection est automatiquement désactivée lorsque la température dépasse 2°C .
- “E2”--Protection contre la charge à haute température : Arrêt de la charge, la protection est automatiquement désactivée lorsque la température est inférieure à 45°C .
- “E3”--Protection contre les décharges à haute température : Arrêt de la charge, la protection est automatiquement désactivée lorsque la température est inférieure à 65°C .

Notes sur le chargement de la batterie de votre voiture

1. Utilisez le smart clip original pour démarrer la voiture.
2. NE PAS utiliser cet appareil si un serre-câble ou un cordon est endommagé.
3. Ne démarrez que pour les véhicules de 12V, sinon vous risquez d'endommager sérieusement l'appareil.
4. Ne démarrez pas votre voiture lorsque la capacité de la batterie est inférieure à 50 %.
5. Ne connectez pas deux colliers de serrage ensemble. Et ne connectez pas les deux colliers de serrage à la même pièce de métal.
6. Si le moteur ne démarre pas du premier coup, débranchez-le de la batterie de la voiture et attendez au moins 60 secondes avant de le rebrancher. Maximisez trois tentatives en 5 minutes.
7. Une fois que le moteur a démarré avec succès, veuillez déconnecter les pinces.

Modèle	YA40
Sortie 1	5V 2.1A
Sortie 2	5V 2.4A/ 9V 2A/ 12V 1.5A
Entrée	5V 2A /9V 2A
Voltage	12 V
Démarrages par charge	Up to 30
Température de charge	0 ~ 40°C
Température de travail	-20°C ~ 60°C
Dimensions du produit	186mm×89mm×45.5 mm

FAQ et dépannage

Q : Comment éteindre ce bloc d'alimentation ?

A : Ce bloc d'alimentation s'éteint automatiquement lorsqu'il n'y a plus de charge ou lorsque la charge est terminée.

Q : Quel type d'adaptateur dois-je utiliser ?

A : Vous pouvez utiliser le chargeur de votre téléphone ou de votre tablette.

Q : Combien de temps faut-il pour recharger complètement le démarreur YaberAuto YA40 ?

A : Environ 6 heures grâce à l'adaptateur secteur 5V/2A.

Q : Combien de fois ce produit peut-il faire démarrer le véhicule à pleine capacité ?

A : Jusqu'à 30 fois.

Q : Que faire si mon téléphone ne se charge pas ?

A : Veuillez essayer avec un autre câble de charge.

Entretien et maintenance

1. NE PAS placer le produit sous la lumière directe du soleil ou dans des endroits chauds.
2. NE PAS faire tomber ou frapper le démarreur de voiture.
3. NE PAS démonter l'équipement, ce qui pourrait l'endommager.
4. NE PAS utiliser de produits chimiques ou de détergents pour nettoyer le produit.
5. NE PAS placer le produit dans un environnement à haute température pendant une longue période. (La température de fonctionnement : -20~60°C)
6. Veuillez vérifier l'alimentation du produit au moins tous les trois mois, et charger le produit à temps.

Garantie

Notre société offre à ses clients une garantie de 24 mois à compter de la date d'achat.

Contactez nous

Pour une assistance supplémentaire ou une demande de couverture de garantie, veuillez nous contacter :

E-Mail: support@yaberauto.com

Contenuto della confezione

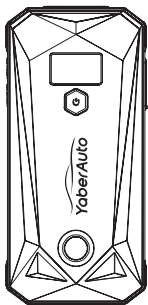

Avviatore Batteria Auto*1

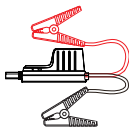

Cavi d'avviamento intelligenti*1



Câble de Chargement*1



Manuale d'istruzioni*1



Scatolo portaoggetti*1

Introduzione

Grazie per aver acquistato l'avviatore d'emergenza per auto YaberAuto YA40. Leggere attentamente il manuale dell'utente prima di iniziare a utilizzare il prodotto.

Caratteristiche principali

☆ Potente avviatore di emergenza: con l'avviamento di emergenza YaberAuto YA40 puoi avviare veicoli a 12V fino a 30 volte in pochi secondi. Adatto per auto, SUV, camion, moto, ecc.

☆ Caricatore esterno portatile: Dotato di 2 uscite USB, l'avviatore YA40 può caricare rapidamente numerosi dispositivi portatili, come smartphone, tablet, fotocamere, cuffie Bluetooth e altro ancora.

☆ Avviatore di emergenza multifunzionale: la luce a LED integrata con 3 modalità (luce, SOS, flash) consente a YaberAuto YA40 di funzionare come torcia. E la bussola integrata può essere utilizzata in caso di emergenza.

☆ Cavo jumper intelligente: la tecnologia di sicurezza brevettata (clip batteria intelligente) offre protezione contro le esplosioni e l'inversione di polarità, che previene cortocircuiti, surriscaldamento, sovratensione, sovraccarico, scarica profonda, sovracorrente e inversione di polarità.

Connaissiez votre produit

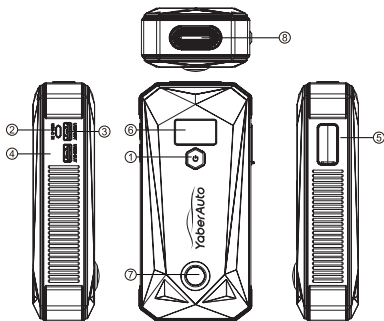

- | | |
|--------------------------|--------------------------|
| ① Pulsante di Accensione | ⑤ Porta di Partenza Jump |
| ② Ingresso | ⑥ LCD |
| ③ Uscita USB1 | ⑦ Bussola |
| ④ Uscita USB2 | ⑧ Torcia a LED |

Potente sistema di protezione del circuito - Smart Clamps

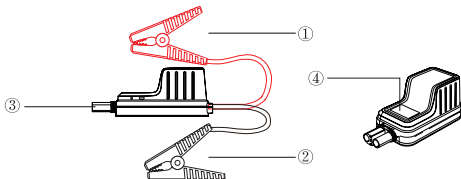

- | | |
|----------------------|------------------------|
| ① Morsetti rossi (+) | ③ Spina "Smart Clamp" |
| ② Morsetti neri (-) | ④ Schermo LCD digitale |

Per Iniziare

Ricaricare il tuo avviatore d'emergenza

1. Utilizzare un adattatore 5V2A / 9V2A per caricare il prodotto (il cavo di ricarica è incluso, l'adattatore non è incluso). 2. Usando l'adattatore 5V/2A, ci vorranno circa 6 ore per ricaricare completamente il dispositivo. Per aumentare la vita delle batterie, è raccomandabile ricaricare completamente il prodotto ogni 3 mesi.

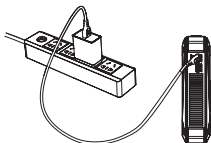

(l'adattatore non è incluso)

Accendi il tuo jump starter

Premere brevemente l'interruttore di alimentazione per accendere il dispositivo. Il display LCD si accenderà.

Luce a led

Dopo l'accensione del dispositivo, tenere premuto l'interruttore di alimentazione per circa 3 secondi per attivare la modalità torcia. Sono disponibili tre modalità: illuminazione, SOS e flash. Basta premere brevemente il pulsante di accensione per modificare le modalità di illuminazione.

Doppia uscita USB

Questo avviatore portatile è dotato di due uscite USB intelligenti, che possono offrire una velocità di ricarica più rapida (uscita USB1: 5 V 2,1 A, uscita USB2: 5 V 2,4 A / 9 V 2 A / 12 V 1,5 A). Adatto per i tuoi dispositivi elettronici portatili come telefoni, tablet, cuffie bluetooth, ecc.

Avviare la tua Auto

1. Inserire completamente lo spinone nell'avvitatore d'emergenza, Tutti i simboli si accendono ciclicamente da sinistra a destra; Lo schermo LCD mostra la tensione dell'avvitatore di emergenza YA40.

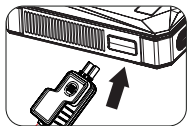

2. Agganciare correttamente i morsetti rosso e nero agli elettrodi della batteria dell'auto (rosso a quello positivo e nero a quello negativo) (lo schermo LCD digitale mostra la tensione corrente del dispositivo di avviamento a salto YA40)

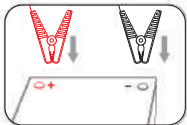

3. Accendere il veicolo





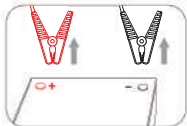











4. All'avvio del veicolo, rimuovere immediatamente il cavo d'avviamento dalla batteria del veicolo.



Nota: se l'avvio non riesce, attendere 1 minuto prima di ripetere i passaggi precedenti.

In una qualsiasi delle seguenti situazioni, la lampada intelligente attiva la modalità di protezione:

Situazioni	Indicatore LCD
Protezione a bassa tensione	"  " il simbolo lampeggia, il buzzer suona una volta al secondo; Lo schermo LCD mostra la tensione attuale.
Protezione da alta tensione	"888" il simbolo lampeggia, il cicalino continua a suonare
Protezione contro la carica inversa	"  " luci accese, "  " il simbolo lampeggia, il cicalino suona una volta al secondo.
Protezione Collegamento inverso	"  " luci accese, "  " le symbole clignote, l'avertisseur retentit une fois par seconde
Protezione da cortocircuito	"  " il simbolo si accende "  " il simbolo lampeggia, il cicalino suona una volta al secondo
Protezione dalle alte temperature Protezione della	"  " il simbolo si accende, "  " il simbolo lampeggia, il cicalino suona una volta al secondo
Processo di avvio scaduto	L'icona "  " lampeggia se non si opera per più di 60 secondi dopo che la connessione con la pinza intelligente è andata a buon fine.
Protezione da sovratensione (morsetto)	1. "  " l'icona si accende; 2. "  " l'icona lampeggia; 3. Il cicalino suona in modo intermittente una volta al secondo
Modalità standby	Tutte le icone si illuminano da sinistra a destra. Lo schermo LCD mostra la tensione del dispositivo.
Rilevamento della tensione della batteria	Quando la tensione della batteria dell'auto è $\geq 8V$, il simbolo "  " lampeggia e viene visualizzata la tensione attuale.
Messaggio di errore di blocco del relè	Il simbolo "  " lampeggia, il cicalino emette un segnale acustico.

Messaggio di errore sullo schermo / Causa / soluzione

- E1—Protezione per la ricarica a bassa temperatura: interrompe la ricarica e rilascia automaticamente la protezione quando la temperatura supera i 2°C .
- E2--Protezione di carica ad alta temperatura: arresta la carica, rilascia automaticamente la protezione quando la temperatura è inferiore a 45°C .
- E3—Protezione contro le alte temperature di scarico: interrompere il funzionamento, rilasciare automaticamente la protezione quando la temperatura è inferiore a 65 °C .

Note sulla ricarica della batteria dell'auto

1. Utilizzare la spina originale originale per avviare l'auto.
2. NON utilizzare questa unità se il morsetto o il cavo sono danneggiati.
3. Avviare solo per veicoli a 12V, altrimenti si potrebbero causare gravi danni all'unità.
4. Non avviare la macchina quando la capacità della batteria è inferiore al 50%.
5. Non collegare insieme due morsetti quando l'avviatore d'emergenza è acceso. E non collegare entrambi i fermacavi allo stesso pezzo di metallo.
6. Se il motore non si avvia al primo tentativo, scollegare il dispositivo dalla batteria dell'auto e attendere almeno 60 secondi prima di ricollegarlo. Massimizza tre tentativi in cinque minuti.
7. Una volta avviato il motore, scollegare i morsetti entro 30 secondi.

FAQ & Problemi comuni

D: Come spegnere questo dispositivo?

A: Questo dispositivo si spegne automaticamente quando nessun a batteria è collegata o a ricarica completata.

D: Che tipo di adattatore dovrei usare?

A: Puoi usare il caricabatterie del tuo telefono o tablet.

D: Quanto tempo occorre per caricare completamente l'avviatore d'emergenza YaberAuto YA40?

A: Circa 6 ore tramite l'adattatore CA 5V2A.

D: Quante volte questo prodotto può avviare il veicolo quando la sua batteria è caria?

A: Fino a 30 volte.

D: Cosa fare se il mio telefono non si carica?

A: Prova con un altro cavo di ricarica.

Manutenzione e cura

1. NON esporre il prodotto alla luce diretta del sole o in aree calde.
2. NON far cadere o urtare l'avviatore d'emergenza.
3. NON smontare l'apparecchiatura, potrebbe causare danni.
4. NON utilizzare prodotti chimici o detergenti per pulire il prodotto.
5. NON collocare i prodotti in ambienti ad alta temperatura a lungo. La temperatura di funzionamento: da -20°C a 60 °C .
6. Controllare il livello di carica del prodotto almeno ogni tre mesi e caricare il prodotto in tempo.

Garanzia

La nostra azienda offre ai clienti una garanzia di 24 mesi dalla data di acquisto.English

Contattaci

Per ulteriore assistenza o richiesta di copertura in garanzia, non esitate a contattarci:

Mail: support@yaberauto.com

Contenido del Paquete

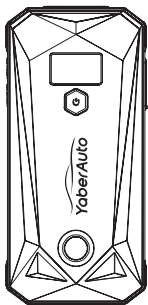

Arrancador de coche*1

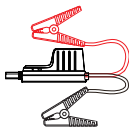

Abrazaderas Inteligentes*1



Cable de Carga*1

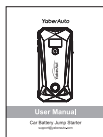

Manual de usuario*1



Caja de Almacenamiento*1

Introducción

Gracias por comprar el arrancador de coche YaberAuto YA40. Por favor, lea el manual de usuario cuidadosamente antes de empezar a utilizar el producto.

Características clave

☆ Potente arrancador de batería de coche: El arrancador de coche YA40 de YaberAuto puede arrancar un coche de 12 voltios, un todoterreno o un camión en segundos hasta 30 veces con una alta corriente de pico y pinzas de alta resistencia.

☆ Banco de energía portátil: Con dos puertos de carga USB (uno de ellos compatible con la carga rápida), puede cargar rápidamente numerosos dispositivos portátiles, como smartphones, tabletas, cámaras, auriculares Bluetooth y mucho más.

☆ Protección completa: Con la protección integral, como la protección contra cortocircuitos, la protección contra sobrecorrientes, la protección contra sobrecargas, la protección contra sobretensiones, etc., puede arrancar con seguridad su vehículo sin preocuparse por las conexiones incorrectas o las chispas.

☆ Multi-función: Este arrancador de salto también está equipado con una linterna LED con 3 modos (iluminación, SOS, flash) y una brújula precisa que se puede utilizar en situaciones de emergencia.

☆ Lo que obtienes : ① YaberAuto Arrancador de coche
② 12V Abrazaderas Inteligentes ③ Cable de Carga ④ Caja de Almacenamiento ⑤ Manual de usuario

Conozca su producto

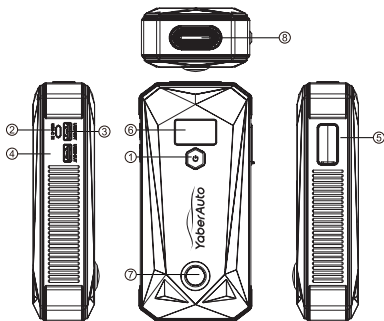

- ① ON/OFF
- ② Puerto de entrada
- ③ Salida 1
- ④ Salida 2
- ⑤ Puerto de arranque
- ⑥ LCD
- ⑦ Brújula
- ⑧ Luz LED

Sistema de protección de alta corriente-abrazaderas de arranque

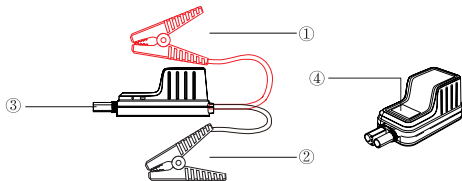

- ① Pinza inteligente roja(electrodo positivo)
- ② Pinza inteligente negra(electrodo negativo)
- ③ Conector de las pinzas inteligentes
- ④ Pantalla LCD digital

Empezando

Cómo cargar el Jump Starter

1. Por favor, utilice un adaptador de 5V 2A/9V 2A para cargar el producto (el adaptador no está incluido)
2. La unidad tardará aproximadamente 6 horas en cargarse por completo si se utiliza un adaptador de 5V/2A. Para prolongar la vida útil de la batería, cargue la unidad cada 3 meses.

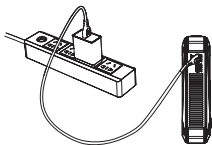

Encienda su arrancador de emergencia

Presione brevemente el interruptor de encendido para encender el dispositivo, y la pantalla LCD se encenderá. Para ahorrar energía, entrará en el modo de espera automáticamente si no se opera en unos 20 segundos.

Luz LED

Pulse brevemente el botón ON/OFF para encender el dispositivo y, a continuación, mantenga pulsado el botón ON/OFF durante más de 3 segundos para activar el modo de iluminación. Hay tres modos (iluminación, SOS y flash). Puedes simplemente pulsar brevemente el botón del interruptor de encendido para cambiar los modos de iluminación. Y también puedes pulsar el botón del interruptor de encendido durante más de 3 segundos para apagar el modo de iluminación.

Doble salida USB

Este arrancador portátil está equipado con dos salidas USB (Salida 1: 5V 2.1A, Salida 2: 5V 2.4A/ 9V 2A/ 12V 1.5A) que proporcionan la mayor velocidad de carga para sus dispositivos electrónicos portátiles, como teléfonos, tabletas, auriculares Bluetooth, etc.

Arrancar el coche

1. Inserte el enchufe del smart clip completamente en el arrancador de salto, todos los símbolos se encienden de izquierda a derecha; la pantalla LCD muestra el voltaje actual del YA40 Jump Starter.

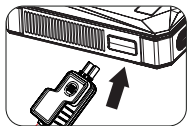

2. Enganche correctamente las pinzas roja y negra a los electrodos de la batería del coche (rojo a positivo y negro a negativo)

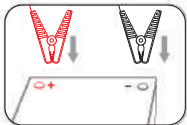

3. Arranca el vehículo.

















4. Al arrancar el vehículo, retire inmediatamente el cable de arranque de la batería del vehículo.



Nota: Si no arranca con éxito, espere 1 minuto antes de repetir los pasos anteriores.

Puede leer el indicador LCD cuando la pinza inteligente pasa al modo de protección en las siguientes situaciones.(25°C)

Situaciones	Pantalla LCD
Protección de baja tensión	1.El icono  se ilumina; 2.El zumbador suena intermitentemente una vez por segundo; 3.El valor de la tensión actual se muestra en la pantalla LCD.
Protección de alta tensión	1.El icono  parpadea; 2.El zumbador suena continuamente.
Protección de carga inversa	1.  icono se ilumina; 2.  icono parpadea; 3.Buzzer suena intermitentemente una vez por segundo.
Protección contra la tensión inversa	1.  icono se ilumina; 2.  icono parpadea; 3.Buzzer suena intermitentemente una vez por segundo.
Protección contra cortocircuitos	1.  icono se ilumina; 2.  icono parpadea; 3.Buzzer suena intermitentemente una vez por segundo.
Protección contra el exceso de temperatura	1.  icono se ilumina; 2.  icono parpadea; 3.Buzzer suena intermitentemente una vez por segundo.
Operación de inicio agotada	El icono  parpadea cuando no se realiza ninguna operación durante más de 60 segundos después de haberse conectado correctamente a la pinza inteligente.
Protección contra sobretensiones(clamp)	1.  icono se ilumina; 2.  icono parpadea; 3.Buzzer suena intermitentemente una vez por segundo. (correctamente cargado)
Modo de espera	1.El valor de la tensión actual se muestra en la pantalla LCD. 2.Todos los iconos parpadean.
Detección de tensión	El icono  se ilumina y el valor de la tensión actual se muestra en la pantalla LCD.(El voltaje de la batería del coche tiene que ser $\geq 8V$)
Contactos de relé pegados	El icono  parpadea y el zumbador suena continuamente.

Mensaje de error en pantalla/Causa/Solución

- “E1”--Protección contra carga a baja temperatura: Detiene la carga, liberará automáticamente la protección cuando la temperatura supere los 2°C .
- “E2”--Protección contra carga a alta temperatura: Detiene la carga, liberará automáticamente la protección cuando la temperatura sea inferior a 45°C .
- “E3”--Protección contra descarga a alta temperatura: Detiene la carga, liberará automáticamente la protección cuando la temperatura sea inferior a 65°C .

Notas sobre la carga de la batería del coche

1. Utiliza el smart clip original para arrancar el coche.
2. NO utilice esta unidad si alguna abrazadera o cable está dañado.
3. Arranque sólo para vehículos de 12V, o causará graves daños a la unidad.
4. No arranque su coche cuando la capacidad de la batería sea inferior al 50%.
5. No conecte dos abrazaderas juntas. Y no conecte ambas abrazaderas de cable a la misma pieza de metal.
6. Si el motor no arranca al primer intento, desconéctelo de la batería del coche y espere al menos 60 segundos antes de volver a conectarlo. Maximiza tres intentos en 5 minutos.
7. Una vez que el motor haya arrancado con éxito, desconecte las abrazaderas.

Modelo	YA40
Salida 1	5V 2.1A
Salida 2	5V 2.4A/ 9V 2A/ 12V 1.5A
Entrada	5V 2A /9V 2A
Voltaje	12 V
Arranques por carga	Up to 30
Temperatura de carga	0 ~ 40°C
Temperatura de trabajo	-20°C ~ 60°C
Dimensiones del producto	186mm×89mm×45.5 mm

Preguntas frecuentes y solución de problemas

Q: ¿Cómo se apaga esta fuente de alimentación?

A: Esta fuente de alimentación se apagará automáticamente cuando no haya carga o se haya completado la carga.

Q: ¿Qué tipo de adaptador debo utilizar?

A: Puedes utilizar el cargador de tu teléfono o tableta.

Q: ¿Cuánto tiempo tarda en cargarse por completo el arrancador YaberAuto YA40?

A: Alrededor de 6 horas a través del adaptador de CA de 5V/2A.

Q: ¿Cuántas veces puede este producto arrancar el vehículo a pleno rendimiento?

A: Hasta 30 veces.

Q: ¿Qué hacer si mi teléfono no se carga?

A: Por favor, inténtalo con otro cable de carga.

Cuidado y mantenimiento

1. NO ponga el producto bajo la luz directa del sol o en áreas calientes.
2. NO deje caer o golpee su arrancador de coche.
3. NO desmonte el equipo, ya que puede causar daños.
4. NO utilice productos químicos o detergentes para limpiar el producto.
5. NO coloque el producto en un entorno de alta temperatura durante mucho tiempo. (Temperatura de funcionamiento: -20~60°C)
6. Por favor, compruebe la potencia del producto al menos cada tres meses, y cargue el producto a tiempo.

Garantía

Nuestra empresa ofrece a los clientes una garantía de 24 meses a partir de la fecha de compra.

Contacto

Para obtener asistencia adicional o reclamar la cobertura de la garantía, póngase en contacto con nosotros:

E-Mail: support@yaberauto.com

パッケージ内容

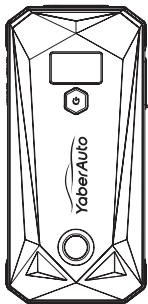

ジャンプスターター *1

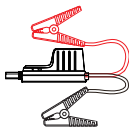

ジャンプスターター
ケーブル *1



充電ケーブル *1

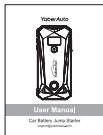

取扱説明書 *1



収納ケース *1

はじめに

YaberAuto YA40 ジャンプスターターをご購入いただき、誠にありがとうございました。本製品を安全にご使用いただくために、必ず取扱説明書をよくお読みのうえ、正しくご使用ください。

この商品について

- ☆バッテリー上がり対策（12V 車）
- ☆大容量モバイルバッテリー
- ☆急速充電対応
- ☆高輝度 LED ライト（点灯・点滅・SOS 信号の 3 モード）付き
- ☆各種保護回路（短絡・過電流・逆電流・逆接続・低電圧・高温など）搭載
- ☆コンパス付き
- ☆防火材料が採用された

各部の名前と働き

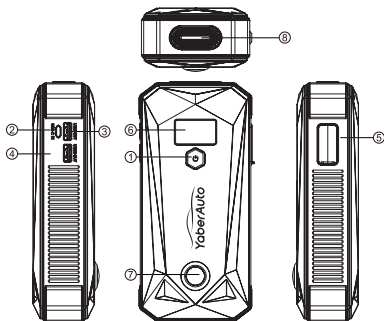

- ① 電源ボタン ⑤ ジャンプスターターケーブルジャック
 ② 入力ポート ⑥ 液晶ディスプレイ
 ③ 出力ポート1 ⑦ コンパス
 ④ 出力ポート2 ⑧ LED ライト

スマートクランプ (多様な保護機能付き)

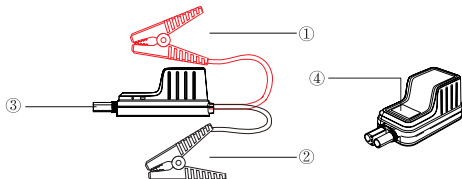

- ① バッテリークリップ (赤) (プラス) ③ スマートクランプ
 ② バッテリークリップ (黒) (マイナス) ④ 液晶ディスプレイ

本製品の充電方法

本製品の充電方法

1. 本製品の電源が OFF になっていることを確認して、アダプター（5V 2A/9V 2A）で本製品を充電してください。（ご注意：アダプターが付属していません）
2. アダプター（5V 2A）を使用する場合、フル充電まで約6時間がかかります。
3. 内蔵バッテリーの寿命を延ばすため、長時間使用されない場合でも、定期的に（3か月ごとに）充電を行ってください。

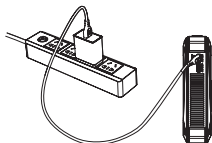

ご使用前

電源ボタンを短く押すと、液晶画面が点灯して、本体がオンになります。ご注意：省エネ設定として、一定時間（約 20 秒）操作しないと、本体が自動的にオフになります。

LED ライト

電源ボタンを短く押して、本体がオンになります。もう一度電源ボタンを3秒以上長押しすると、LED ライトが点灯することになります。電源ボタンを短く押すと、点灯・点滅・SOS 信号という3モードに切れ替えます。点灯の場合、電源ボタンを3秒以上長押しすると、LED ライトが消灯します。

USB 出力

本製品には二つの出力ポートが搭載され、急速充電に対応できます。大容量モバイルバッテリーとして、スマホ、タブレットなどを充電可能です。（出力 1: 5V 2.1A; 出力 2: 5V 2.4A/ 9V 2A/ 12V 1.5A）

ジャンプスタート手順

1. ジャンプスターターケーブルを本製品にきちんと挿し込みます。

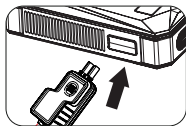

2. 赤クランプを車載バッテリーのプラス極に、黒クランプをマイナス極と接続してください。

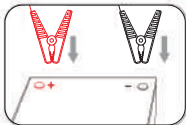



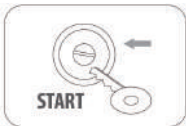











3. エンジンを始動します。



4. ジャンプスターターケーブルを車載バッテリーから取り外します。



安全保護機能

保護回路	液晶画面
低電圧保護	 が点灯して、ブザーが約1秒間断続的に鳴ります。電圧がLCDに表示されます。
過電圧保護	888が点滅し、ブザーが鳴ります。
逆充電保護	 が点灯し、  が点滅して、ブザーが約1秒間断続的に鳴ります。
逆接続保護	 が点灯し、  が点滅して、ブザーが約1秒間断続的に鳴ります。
短絡保護	 が点灯し、  が点滅して、ブザーが約1秒間断続的に鳴ります。
高温保護	 が点灯し、  が点滅して、ブザーが約1秒間断続的に鳴ります。
タイムアウト	スマートクランプに接続して1分間以上操作がない場合、  が点滅します。
過電圧保護（クランプ）	 が点灯し、  が点滅して、ブザーが約1秒間断続的に鳴ります。（正しく接続することを確認するうえ）
スタンバイモード	電圧がLCDに表示され、全てのアイコンが順番に点滅します。
電圧検出	 が点灯し、電圧がLCDに表示されます。（電圧 \geq 8V）
リレー接点溶着	 が点滅して、ブザーが持続的に鳴ります。

画面上のエラーメッセージ / 原因 / 解決方法

- "E1"– 低温充電保護：充電を停止し、温度が2°C以上になると自動的に保護を解除する。
- "E2"– 高温充電保護：充電を停止し、温度が45°Cより低いと自動的に保護を解除する。
- "E3"– 高温放電保護：放電を停止し、温度が65°Cより低くなると自動的に保護を解除する。

ジャンプスタートに関する注意事項

1. ご使用時は、なるべく本体温度を常温に近づけてからご使用ください。
(使用温度: -20°C -60°C)
2. 付属のスマートクリップを使用して車を起動してください。
3. 本体やケーブルなどの部品が破損した状態で使用しないでください。
4. 本製品は 12 V 車のみ対応です。その他電圧の車両では使用しないでください。
5. 作業前にバッテリー残量が 50%以上であることを確認してください。
6. 連続してジャンプスタートを行う場合は、1 分以上間隔をあけてください。
7. 使用しないときおよび使用後は、ケーブルやクランプなどはすべて外してください。

モデル	YA40
出力 1	5V 2.1A
出力 2	5V 2.4A/ 9V 2A/ 12V 1.5A
入力	5V 2A /9V 2A
ボルト数	12 ボルト
ジャンプスタート回数	約 30 回 (フル充電)
充電環境温度	0-40°C
使用環境温度	-20°C ~ 60°C
本体サイズ	186mm × 89mm × 45.5 mm

よくあるご質問 (Q&A)

Q: どのようなアダプターを使用すればよいですか？

A: タブレットまたはスマホの充電器を使用してください。

Q: フル充電する場合、どれくらい時間がかかりますか。

A: 約 6 時間かかります。

Q: この製品はエンジンを何回に始動させることができますか。

A: 最大 30 回です。（フル充電）

Q: 本体に充電ができなくなりました。0% から数値が上がリません。

A: 他の充電ケーブルで試してみてください。

ご注意

1. 高温、湿気やホコリの高い場所に保管しないでください。
2. 本製品の分解や改造は絶対に行わないでください。
3. 激しく振動する車両、トラックなどの場所に保管しないでください。
(故障や破損するおそれがあります。)
4. 本製品を濡らしたり、濡れた手で使用しないでください。
5. 長時間使用されない場合、3 か月ごとに充電を行ってください。
6. 化学洗剤を使用して本体を洗わないでください。
7. エンジンが起動したら、クランプなどを取り外してください。

品質保証

保証期間は、お買い上げ日から 2 年間となります。

お問い合わせ

商品について何かご質問がございましたら、いつでもご連絡ください。

連絡先: support@yaberauto.com

Federal Communication Commission Interference Statement

NOTE: This equipment has been tested and found to comply with the limits for a Class B digital device, pursuant to part 15 of the FCC Rules. These limits are designed to provide reasonable protection against harmful interference in a residential installation. This equipment generates, uses and can radiate radio frequency energy and, if not installed and used in accordance with the instructions, may cause harmful interference to radio communications. However, there is no guarantee that interference will not occur in a particular installation. If this equipment does cause harmful interference to radio or television reception, which can be determined by turning the equipment off and on, the user is encouraged to try to correct the interference by one or more of the following measures:

- Reorient or relocate the receiving antenna.
- Increase the separation between the equipment and receiver.
- Connect the equipment into an outlet on a circuit different from that to which the receiver is connected.
- Consult the dealer or an experienced radio/TV technician for help.

Caution: Changes or modifications not expressly approved by the party responsible for compliance could void the user's authority to operate this equipment.

This device complies with part 15 of the FCC Rules. Operation is subject to the following two conditions:

- (1) This device may not cause harmful interference, and
- (2) This device must accept any interference received, including interference that may cause undesired operation.

Declaration of Conformity

We (Manufacturer is responsible for this declaration)

Ekoo Electronic Co.,Ltd.
(Company name)

B09,block B,f2,bldg.b,runfeng Pioneer Park,no.973, minzhi Avenue,
Minzhi St., Longhua, Shenzhen, CN (Company address)

declare under our sole responsibility that the product

Trade name: YaberAuto

Equipment: Car Jump Starter

Model No. : YA40

to which this declaration relates is in conformity with the essential requirement set out in the Council Directive on the Approximation of the laws of the Member States relating to LVD Directive(2014/35/EU) & EMC Directive(2014/30/EU) & RoHS(2011/65/EU) product is responsible to affix CE marking, the following standards were applied:

EN 62368-1:2014+A11:2017

EN 55032:2015+A11:2020

EN 55035:2017+A11:2020

IEC62321-3-1:2013

IEC62321-4:2013

IEC62321-5:2013

IEC62321-6:2015

IEC62321-7-1:2015

IEC62321-7-2:2017

IEC62321-8:2017

Full Name: George.wang

Signature: George.wang

Position: Approbation Manager

Place/Date: Shenzhen,China/Aug.18-2021

Correct Disposal of this product



This marking indicates that this product should not be disposed with other household wastes throughout the EU. To prevent possible harm to the environment or human health from uncontrolled waste disposal, recycle it responsibly to promote the sustainable reuse of material resources. To return your used device, please use the return and collection systems or contact the retailer where the product was purchased. They can take this product for environmental safe recycling.

