

CANDY

HOBS

USER INSTRUCTIONS _____

GB - IE

PIANI COTTURA

ISTRUZIONI D'USO E DI INSTALLAZIONE _____

IT

TABLE DE CUISSON

NOTICE D'EMPLOI ET D'INSTALLATION _____

FR

KOCHMULDE

GEBRAUCHS - UND INSTALLATIONSANWEISUNGEN _____

DE

PLACAS

MANUAL DE INSTRUCCIONES _____

ES

PLACAS

MANUAL DE INSTRUÇÕES _____

PT

VARNÉ DESKY

NAVOD POUŽITÍ _____

CZ

NAVODILA ZA UPORABO

VGRADNJO IN PRIKLJUČITEV _____

SL

ВСТРАИВАЕМЫЕ ВАРОЧНЫЕ ПОВЕРХНОСТИ

ИНСТРУКЦИИ ПО ЭКСПЛУАТАЦИИ И УСТАНОВКЕ _____

RU

PŁYTY

INSTUKCJE DLA UŻYTKOWNIKA _____

PL

KOOKPLAATS

INSTALLATIE-EN GEBRUIKSINSTRUCTIES _____

NL

HOBS

INSTUKTIONER FÖR ANVÄNDNING OCH INSTALLATION _____

SE

HOBS

KÄYTTÖ - JA ASENNUSOHJEET _____

FI

HOBS

BRUGSANVISNING OG INSTALLATION _____

DK

HOBS

BRUKS - OG MONTERINGSVEILEDNING _____

NO

ҚОСА ОРНАТЫЛАТЫН ПІСІРЕТІН БЕТТЕР

ІСКЕ ПАЙДАЛАНУ ЖӘНЕ ОРНАТУ ЖӨНІНДЕГІ НҰСҚАУЛЫҚТАР _____

KAZ

EAC

CONTENT	GB - IE
SAFETY INSTRUCTIONS	06
1. General Warnings.....	07
2. Installation	07
3. Built-in	07
4. Electrical connexion	07-08
5. Presentation	08
6. Hob cookware advice	08
7. Use	09-10
8. Cleaning and maintenance	10
9. Problem solving.....	11
10. Aftercare	11
11. Protection of the environment	11

INDICE	IT
PRESCRIZIONI DI SICUREZZA	12
1. Avvertenze generali	13
2. Installazione	13
3. Inserimento nel mobile	13
4. Collegamento elettrico	13-14
5. Presentazione	14
6. Consigli d'utilizzo	14
7. Utilizzo del piano	14-15
8. Manutenzione	16
9. Problemi e soluzioni	17
10. Assistenza Post-vendita	17
11. Rispetto dell'ambiente	17

CONTENU	FR
CONSIGNES DE SECURITE	18
1. Instructions générales	19
2. Installation	19
3. Encastrement	19
4. Raccordement électrique	19-20
5. Présentation	20
6. Le choix des ustensiles	20
7. Utilisation	20-21
8. Entretien	22
9. Problèmes et solutions	23
10. Assistance technique	23
11. Protection de l'environnement	23

INHALT	DE
SICHERHEITSHINWEISE	24
1. Konformitätserklärung	25
2. Installation	25
3. Einbau	25
4. Elektrischer Anschluß	25-26
5. Darstellung	26
6. Wahl des richtigen Kochgeschirrs	26
7. Nutzungsanweisungen	26-27
8. Pflege und Reinigung	28
9. Problemlösungen	29
10. Technischer Kundendienst	29
11. Umweltschutz	29

CONTENIDO	ES
INSTRUCCIONES DE SEGURIDAD	30
1.1. Instrucciones generales.....	31
2.1. Instalación.....	31
3. Empotramiento.....	31
4. Conexión eléctrica.....	31-32
5. Presentación.....	32
6. La elección de los utensilios	32
7. Utilización	32-33
8. Mantenimiento	34
9. Resolución de problemas.....	35
10. Asistencia técnica	35
11. Protección del medioambiente.....	35

INDICE	PT
INSTRUÇÕES E RECOMENDAÇÕES DE SEGURANÇA	36
1. Instruções gerais	37
2. Instalação	37
3. Encastre	37
4. Ligação eléctrica	37-38
5. Descrição das placas	38
6. A selecção dos recipientes	38
7. Como utilizar a placa	39-40
8. Limpeza da placa vitrocerâmica	40
9. Detecção e resolução de problemas	41
10. Assistência Técnica	41
11. Protecção do meio ambiente	41

OBSAH	CZ
VŠEOBECNÁ UPOZORNĚNÍ.....	42
1. PROHLÁŠENÍ O SHODĚ	43
1.1. INSTALACE	43
2. ELEKTRICKÉ ZAPOJENÍ	43
3. VESTAVBA	43
4. PŘIPOJENÍ K ELEKTRICKÉ SÍTI	43-44
5. POPIS SPOTŘEBIČE	44
6. DOPORUČENÍ K NÁVODÍ	44
7. POUŽITÍ	44-45
8. ÚDRŽBA A ČIŠTĚNÍ	46
9. ODSTRÁNĚNÍ MOŽNÝCH PROBLÉMŮ	47
10. SERVIS	47
11. PROHLÁŠENÍ O SHODĚ	47

VSEBINA	SL
SPLOŠNI VARNOSTNI NAPOTKI	48
1. Splošni Napotki	49
2. Namestitev In Priključitev	49
3. VGRADNJA	49
4. Priključitev Na Električno Omrežje	49-50
5. Opis Kuhalne Plošče	50
6. Ustrezna Posoda	50
7. Uporaba	51-52
8. Vzdrževanje In Čiščenje	52
9. Odpravljanje Nepravilnosti V Delovanju	53
10. Servisiranje	53
11. Varstvo Okolja	53

СОДЕРЖАНИЕ **RU**

МЕРЫ ПРЕДОСТОРОЖНОСТИ	54
1. ДЕКЛАРАЦИЯ СООТВЕТСТВИЯ	55
2. ИНСТРУКЦИИ ПО ВЫПОЛНЕНИЮ УСТАНОВКИ	55
3. ВСТРАИВАЕМАЯ БЫТОВАЯ ТЕХНИКА	55
4. ЭЛЕКТРИЧЕСКИЕ ПОДКЛЮЧЕНИЯ	55-56
5. ОПИСАНИЕ	56
6. СОВЕТЫ ОТНОСИТЕЛЬНО ВЫБОРА КУХОННОЙ ПОСУДЫ ДЛЯ ИСПОЛЬЗОВАНИЯ С ВАРОЧНОЙ ПОВЕРХНОСТЬЮ	56
7. ЭКСПЛУАТАЦИЯ ПОВЕРХНОСТИ	57-58
8. ЧИСТКА И ОБСЛУЖИВАНИЕ	58
9. ВОЗМОЖНЫЕ ПРОБЛЕМЫ И ИХ УСТРАНЕНИЕ	59
10. ПОСЛЕПРОДАЖНОЕ ОБСЛУЖИВАНИЕ	59
11. ЗАЩИТА ОКРУЖАЮЩЕЙ СРЕДЫ	59

SPIS TREŚCI **PL**

INSTRUKCJE BEZPIECZEŃSTWA	60
1. Uwagi Ogólne	61
2. Instalacja	61
3. Zabudowa	61
4. Podłączenie Do Instalacji Elektrycznej	61-62
5. Opis	62
6. Wskazówki Odnośnie Naczyń	62
7. Użytkowanie	62-63
8. Użytkowanie	64
9. Rozwiązywanie Problemów	65
10. Serwis Techniczny	65
11. Ochrona Środowiska	65

INHOUD **NL**

VEILIGHEIDSINSTRUCTIES	66
1. Algemene Aanwijzingen	67
2. Installatie	67
3. Inbouw	67
4. Elektrische Aansluiting	67-68
5. Presentatie - De Zones	68
6. Selectie Van Kookgerief	68
7. Gebruik Van Het Kookvlak	69-70
8. Onderhoud En Reiniging	70
9. Problemen Oplossen	71
10. Service Dienst	71
11. Bescherming Van Het Milieu	71

INNEHÅLL **SE**

Säkerhetsinstruktioner	72
1. Allmänna Varningar	73
2. Installation	73
3. Inbyggnad	73
4. Elektrisk Anslutning	73-74
5. Presentation	74
6. Rekommenderade Kokkärl	74
7. Använda Glaskeramikhällan	74-75
8. Underhåll Och Rengöring	76
9. Problemlösning	77
10. Eftervård	77
11. Miljöskydd	77

SISÄLLYS **FI**

YLEISIÄ TURVAOHJEITA	78
1. Huomaa	79
2. Asennus	79
3. Asennus Kalusteisiinb	79
4. Sähköliitäntä	79-80
5. Esittely	80
6. Keittoastiat	80
7. Lasikeraamisen Lieden Käyttäminen	80-81
8. Puhdistus Ja Kunnossapito	82
9. Vianselvitys	83
10. Huolto	83
11. Ympäristönsuojelu	83

INDHOLD **DK**

SIKKERHEDSINSTRUKTIONER	84
1. Generelle Advarsler	85
2. Installation	85
3. Indbygning	85
4. Eltilslutning	85-86
5. Oversigt	86
6. Råd Angående Kogegrej Til Pladen	86
7. Instruktion I Brug	86-87
8. Vedligeholdelse Og Rengøring	88
9. Problemløsning	89
10. ebfteemr Ssoallvgisnsgservice	89
11. Miljøhensyn	89

INNHOOLD **NO**

SIKKERHETSINSTRUKSJONER	90
1. Generelle Advarsler	91
2. Installering	91
3. Innebygd	91
4. Elektrisk Tilkobling	91-92
5. Presentasjon	92
6. Råd Om Kokekar	92
7. Bruksanvisning	92-93
8. Rengjøring Og Vedlikehold	94
9. Problemløsning	95
8. Kundesenter	95
10. Miljøvern	95

МАЗМҰНЫ **KAZ**

Сақтық Шаралары	96-97
1. Сәйкестік Декларациясы	97
2. Орнатуды Жүзеге Асыру Жөніндегі Нұсқаулықтар	97
3. Қоса Орнатылатын Тұрмыстық Техника	97
4. Электр Қосылыстары	97-98
5. Суреттемесі	98
6. Пісіретін Бетте Пайдалануға Арналған Ас Үй Ыдыс- Аяғын Таңдауға Қатысты Кеңестер	98
7. Бетті Іске Пайдалану	100-101
8. Тазалау Және Қызмет Көрсету	101
9. Ықтимал Проблемалар Және Оларды Жою	101
10. Сатудан Кейін Қызмет Көрсету	101
11. Қоршаған Ортаны Қорғау	101

A Identification Plate (located under the hob's bottom casing)
 Placca segnaletica (situata sotto la cassetta inferiore del piano)
 Plaque signalétique (située sous le caisson inférieur de la table)
 Matrikelschild: (befindet sich auf der Unterseite des Gerätes)
 Placa de características (está bajo el cajón inferior de la encimera)
 Placa de identificação e de características (localizada por baixo da caixa do fundo da placa)
 Identifikační štítek (umístěný pod deskou spodním krytu)
 Identifikacijsko tablico (ki se nahaja v spodnjem kuhalne plošče v ohišje)
 Идентификационной табличке (находится в нижней части корпуса плиты в)
 Tabliczka znamionowa (na spodzie plyty)
 Identificatieplaatje (aan de onderkant van het kookvlak)
 Identifikationsplåt (finns under hällen botten)
 Laitekilpi (sijaitsee lieden pohjassa)
 Mærkeplade (placeret under pladens bundbeklædning)
 Merkeplade (plassert under toppens nedre del)
 Сәйкестендіру табличкасы (пісиретін беттің корпусының төменгі бөлігінде орналасқан)

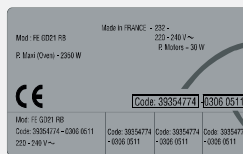

PRODUCT CODE / CODE PRODUIT

Code produit :
 Numéro de série :

SERIAL N° / NUMERO DE SERIE

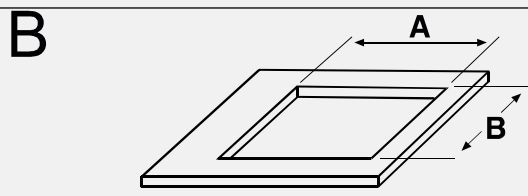

60 cm
 A = 560
 B = 490

75 cm
 A = 740
 B = 490

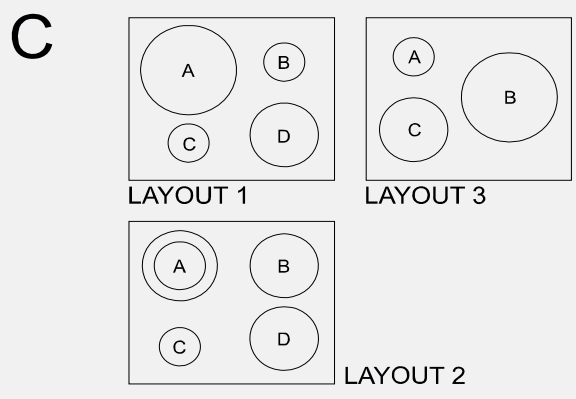

	A	B	C	D
LAYOUT 1	2300 W	1200 W	1200 W	1800 W
LAYOUT 2	1200 + 1000 W	1800 W	1200 W	1800 W
LAYOUT 3	1200 W	2500 W	1800 W	—

D Seal-Guarnizione-Joint-Dichtungsstreifen-
 Junta-Uszczelka-Junta-Печать-Афдichtstrip-
 Tätning-Tiiviste-Forsegling-Pakning
 Прокладка-аратесем

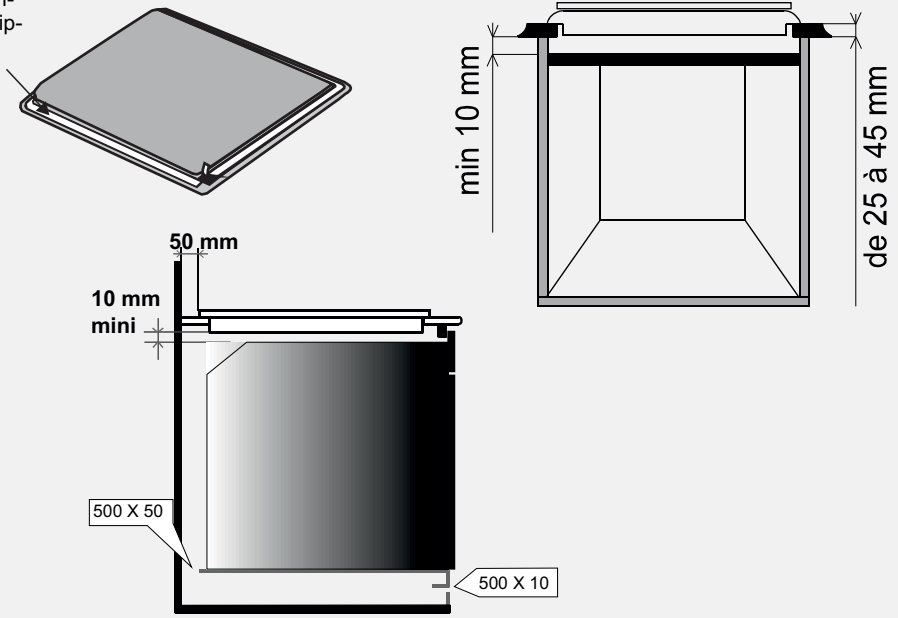
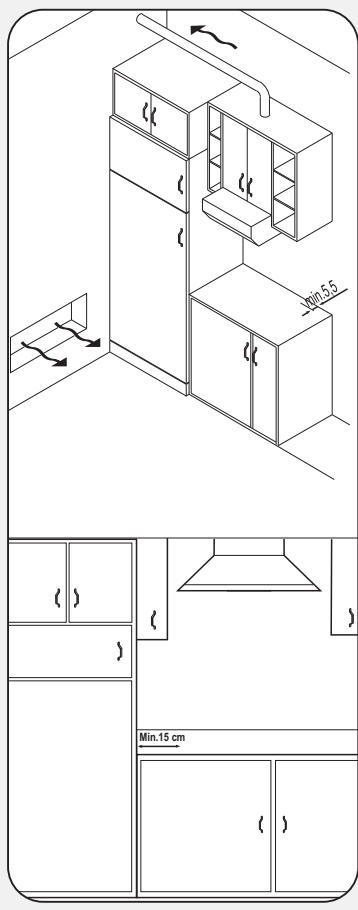

GB- It is forbidden to fit the hob above a non-ventilated oven.
 IT- È vietato installare il piano su un forno non raffreddato.
 FR- Il est interdit d'enchâsser un four non ventilé sous la plaque de cuisson.
 DE- Der Einbau in Kombination mit einem Backofen ohne Abkühlventilator ist nicht gestattet.
 ES- Se prohíbe el empotramiento de un horno sin ventilación por debajo la encimera.
 PT- Não é permitida a instalação da placa por cima de um forno que não seja ventilado.
 CZ - Je zakázáno, aby se vešly na varnou desku nad non-sušárně.
 SL - Prepovedano je, da se prilega kuhalno ploščo zgoraj brez peči z napo.
 RU- Это запрещено в соответствии с плитой выше неventилируемых печи.
 PL - Zabrania sie instalowania plyty nad piekarnikiem nie majacym wentylacji
 NL- Het is verboden een nietgen-ventileerde oven onder het werkbalid in te bouwen.
 SE- Spishällen får inte monteras ovanför en oventilerad ugn.
 FI- Liettä ei saa asentaa sellaisen uunin päälle, jonka ilmanvaihdosta ei ole huolehdittu.
 DK- Det er forbudt at montere kogepladen oven på en oven uden ventilation.
 NO- Pladetoppen må ikke monteres over en stekeovn som ikke er ventilert.
 KAZ- Пісиретін бетті желдетілмейтін пештің үстіңгі жағында орнатуға тыйым салынады

E

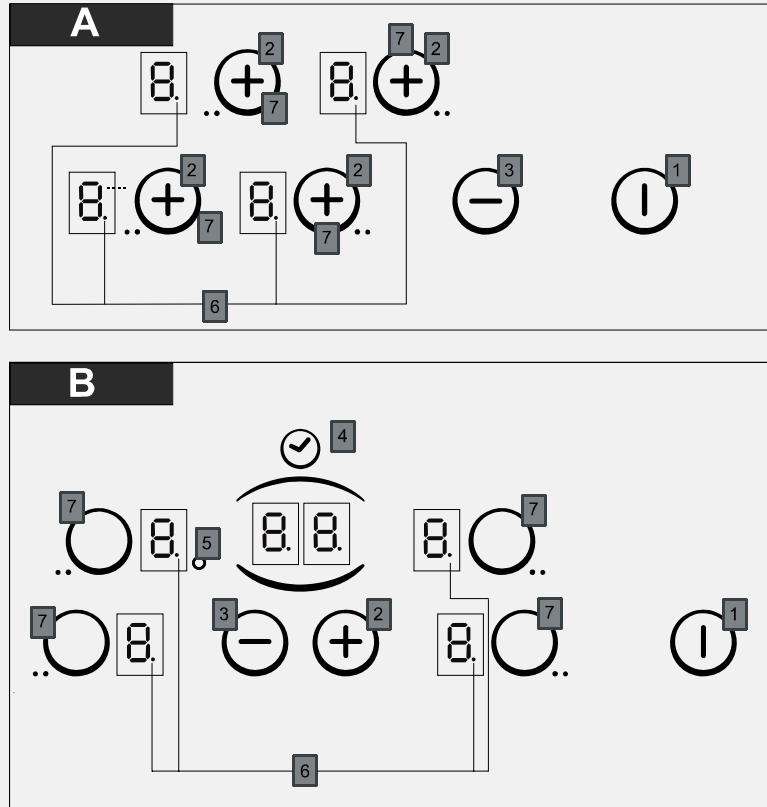

According to model - Secondo modello - Selon modèle - Je nach Modell - Según el modelo - Dependendo do modelo - v závislosti na modelu - v skladu z vzorcem - в зависимости от модели - Zależnie od modelu - Volgens model - Beroende på modell - Mallikohtainen - Afhænger af modellen - I samsvar med modell - Модельге байланысты

1. ON / OFF

2. "+"

3. "-"

4. TIMER - MINUTENZÄHLER - RELOJ - CONTA-MINUTOS - ČASOVÝ SPÍNAČ - ČASOVNIK - REGULATOR CZASOWY - TIMER - AJASTIN - TIMER - TIDTAKER - ТАЙМЕР

5. Additional cooking zone led - Spia della zona di cottura estesa - Diode de fonctionnement du foyer complémentaire - LED für die zusätzliche Kochzone - Piloto de funcionamiento de la zona complementaria - Indicador luminoso da zona de cozedura adicional - Další varné zóny vedlo - Dodatna kuhavno polje pod vodstvom- дополнительная площадь приготовления пищи привело - Dodatkowa strefa gotowania doprowadziła - Symbool van uitgebreide kookzone - Lampa för extra tillagningszon- Kuumennusalueen ohjelmoinnin merkkivalo - LED-Indikator for udvidet kogezone - Lampe for tilleggssone - Тамақ пісіретін қосымша ауданның жарықдиод индикаторы

6. Cooking zone programming indicator - Spia programmazione zona di cottura - Repère de programmation du foyer - Anzeiger der Kochzonenprogrammierung - Piloto de la zona programada - Indicador luminoso de programação - Varná zóna programování ukazatel - kuhavno polje programiranje kazalnik - приготовление области программирования индикатор - Strefa wskaźnik gotowania programowania - Programmatie-icoon van kookzone - Indikator för programmering av tillagningszoner - Kuumennusalueen ohjelmoinnin merkkivalo - Indikator for programmering af kogezone - Programmeringsindikator for kokesone - Тамақ пісіретін ауданды бағдарламалау индикаторы

7. Selection of the zone - Selezione della zona - Sélection de la zone - Auswahl des Bereichs - Selección de la zone - Selecção da área - Výběr zóny - Izbor območja - Выбор области - Wybór strefy - Selectie van de zone- val av zonen - valinta vyöhykkeen- Udvælgelse af zonen - Utvalg av sonen - Ауданды таңдау

SAFETY INSTRUCTIONS

READ THE INSTRUCTIONS BOOKLET CAREFULLY TO MAKE THE MOST OF YOUR HOB.

We recommend you keep the instructions for installation and use for later reference, and before installing the hob, note its serial number in case you need to get help from the after sales service.

Warning : the appliance and its accessible parts become hot during use. Care should be taken to avoid touching heating elements.

- Children under 8 Year of age must be kept away from the appliance unless they are continuously supervised.
- This appliance can be used by children aged from 8 years and above and persons with reduced physical, sensory or mental capabilities or lack of experience and knowledge if they have been given supervision or instruction concerning use of the appliance in a safe way and understand the hazards involved.
- Children should be supervised to ensure that they do not play with the appliance.
- Cleaning and user maintenance shall not be made by children without supervision.

Warning : unattended cooking on a hob with fat or oil can be dangerous and may result in fire.

- Never try to extinguish a fire with water, but switch off the appliance and then cover flame e.g. with a lid or a fire blanket.
- Warning : danger of fire: do not store items on the cooking surfaces.
- Warning : if the surface is cracked, switch off the appliance to avoid the possibility of electric shock.
- Never use a steam or high pressure spray to clean the appliance.
- This appliance is not intended to be operated by means of an external timer or separate remote-control system.
- If present do not to stare into halogen lamp hob elements.
- The means for disconnection must be incorporated in the fixed wiring in accordance with the wiring rules.
- The instructions state the type of cord to be used, taking into account the temperature of the rear surface of the appliance.
- If the supply cord is damaged, it must be replaced by manufacturer, its service agent or similarly qualified persons in order to avoid a hazard.
- It is strongly recommended to keep children away from the cooking zones while they are in operation or when they are switched off, so long as the residual heat indicator is on, in order to prevent the risks of serious burns.
- Aluminium foil and plastic pans must not be placed on heating zones.
- After every use, some cleaning of the hob is necessary to prevent the build up of dirt and grease. If left, this is recooked when the hob is used and burns giving off smoke and unpleasant smells, not to mention the risks of fire propagation.
- Do not touch the heat zones during operation or for a while after use.
- Never cook food directly on the glass ceramic hob. Always use the appropriate cookware.
- Always place the pan in the centre of the unit that you are cooking on.
- Do not use the surface as a cutting board.
- Do not slide cookware across the hob.
- Do not store heavy items above the hob. If they drop onto the hob, they may cause damage.
- Do not use the hob as a working surface.
- Do not use the hob for storage of any items.

1. GENERAL WARNINGS

We are constantly striving to improve product quality and as such may modify appliances to incorporate the latest technical improvements.



Appliance complies with European Directives 73/23/EEC and 89/336/EEC, replaced by 2006/95/EC and 2004/108/EC, and subsequent amendments.

2. INSTALLATION

Installing a domestic appliance can be a complicated operation which if not carried out correctly, can seriously affect consumer safety. It is for this reason that the task should be undertaken by a professionally qualified person who will carry it out in accordance with the technical regulations in force. In the event that this advice is ignored and the installation is carried out by an unqualified person, the manufacturer declines all responsibility for any technical failure of the product whether or not it results in damage to goods or injury to individuals.

3. BUILT-IN

The furniture in which your hob will be installed and all adjacent furniture, should be made from materials that can withstand high temperatures. In addition, all decorative laminates should be fixed with heat-resistant glue.

Installation (Fig. B / D):

. A watertight seal is supplied with the hob.

Before fitting:

- turn the hob upside down, with the glass surface facing downwards.

Make sure the glass is protected.

- fit the seal round the hob.
- make sure that it is correctly fitted to avoid any leakage into the supporting cabinet.

. Leave a gap of at least 5 cm between the appliance and the vertical sides of the adjacent furniture.

. If, when installing the hob, the lower hob face is adjacent to an area normally accessible when handling or cleaning, fit a partition 1 cm below the base of the hob to avoid any risk of scorching or damage.

When installing the hood above a cooker top, please consult the installation instructions advising on the correct distance required from the cooker top.

If it is installed on a cabinet above a cooker top, the minimum distance required is 70 cm.

4. ELECTRICAL CONNECTION

"The installation must conform to the standard directives."
The manufacturer declines all responsibility for any damage that may be caused by unsuitable or unreasonable use.

Warning:

we cannot be held responsible for any incident or its consequences that may arise during the use of an appliance not linked to the earth, or linked to an earth whose continuity is defective.

. Always check before any electrical operation, the supply tension shown on the electricity meter, the adjustment of the circuit-breaker, the continuity of the connection to earth to the installation and that the fuse is suitable.

. The electrical connection to the installation should be made via a socket with a plug with earth, or via an omnipole cut-out switch.

If the appliance has a socket outlet, it must be installed so that the socket outlet is accessible.

. The yellow/green wire of the power supply cable must be connected to the earth of both power supply and appliance terminals.

. Any queries regarding the power supply cord should be referred to After Sales Service or a qualified technician.

The hob is fitted with a power supply cord which allows it to be connected only to a power supply of 220-240 V between phases or between phase and neutral.

. **Connect to a socket.**

It is however possible to connect the hob to :

- . Three phase 220-240 V3~
- . Three phase 380-415 V2N~

To proceed to the new connection, you must adhere the following instructions.

- Before making the connection, make sure that the installation is protected by a suitable fuse, and that it is fitted with wires of a large enough section to supply the appliance normally.

- Turn over the hob, glass side against the work top, taking care to protect the glass.

Open the cover in the following sequence:



- . unscrew the cable clamp "1",
- . find the two tabs located on the sides,
- . put the blade of a flat screw-driver in front of each tab "2" e "3", push in and press,
- . remove the cover.

To release the power supplying cord.

- . remove the screws retaining the terminal block which contains the shunt bars and the conductors of the supply cord,
- . Pull out the supply cord.

Operations to be carried out to make a new connection :

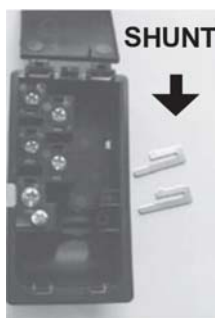

- Choose the power supply cable in accordance with the recommendations in the table.
- Pass the power supply cable into the clamp.
- Strip the end of each conductor of the supply cord on a 10 mm length, by taking in account the requested length of the cord for the connection to the terminal block.
- According to the installation and with the help of shunt bars which you should have recovered in the first operation, fix the conductor as shown on the chart.
- Fix the cover.

- Screw the cable clamp.

Note: make sure the terminal board screws are tight.

ATTENTION:

should it be necessary to replace the supply cord, connect the wire in accordance with the following colours/codes:

BLUE	- NEUTRAL (N)
BROWN	- LIVE (L)
YELLOW-GREEN	- EARTH (⊕)

Connection to the terminals on the terminal block

	LAY OUT " 1 "	LAY OUT " 2 "	LAY OUT " 3 "
MONOPHASE or TWO PHASES 220-240 V~			
Cable HO5V2V2F	3x2,5 mm ²	3x2,5 mm ²	3x2,5 mm ²
THREE PHASES 220-240 V3~			
Cable HO5V2V2F	4x1,5 mm ²	4x1,5 mm ²	4x1,5 mm ²
THREE PHASES 380-415 V2N~			
Cable HO5V2V2F	4x1,5 mm ²	4x1,5 mm ²	4x1,5 mm ²

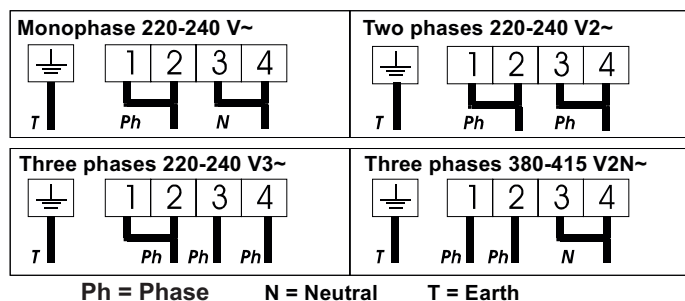

5. PRESENTATION

• highlight zone :

a metallic conductor strip is spread uniformly over the whole surface unit. It is effective within 3 seconds and is suitable for steady, homogeneous and also sustained cooking.

The glass-ceramic hob benefits from greater heat output which is generated by the highlight cooking zones thereby accelerating the cooking process. Modifications to the design of the hob have not affected the capacity of the glass to withstand high temperatures, but they have improved controllability.

With the "Sprinter" facility, reduced cooking times of up to 15% can be achieved, depending upon the method of cooking and the type of saucepans being used.

6. HOB COOKWARE ADVICE

Using good quality cookware is critical for setting the best performance from your hob.



Always use good quality cookware with perfectly flat and thick bases :

using this type of cookware will prevent hot spots that cause food to stick. Thick metal pots and pans will provide an even distribution of heat.

Ensure that the base of the pot or pan is dry : when filling pans with liquid or using one that has been stored in the refrigerator, ensure that the base of the pan is completely dry before placing it on the hob. This will help to avoid staining the hob.

Use pans whose diameter is wide enough to completely cover the surface unit : the size of the pan should be no smaller than the heating area.

If it is slightly wider the energy will be used at its maximum efficiency.

THE CHOICE OF COOKWARE - The following information will help you to choose cookware which will give good performance.

Stainless Steel : *highly recommended.* Especially good with a sandwich clad base. The sandwich base combines the benefits of stainless steel (appearance, durability and stability) with the advantages of aluminium or copper (heat conduction, even heat distribution).

Aluminium : *heavy weight recommended.* Good conductivity. Aluminium residues sometimes appear as scratches on the hob, but can be removed if cleaned immediately. Because of its low melting point, thin aluminium should not be used.

Cast Iron : *usable, but not recommended.* Poor performance. May scratch the surface.

Copper Bottom / stoneware: *heavy weight recommended.* Good performance, but copper may leave residues which can appear as scratches. The residues can be removed, as long as the hob is cleaned immediately. However, do not let these pots boil dry. Overheated metal can bond to glass hobs. An overheated copper pot will leave a residue that will permanently stain the hob.

Porcelain/enamel : Good performance only with a thin smooth, flat base.

Glass-ceramic : *not recommended.* Poor performance. May scratch the surface.

7. USE

• After powering up the hob, wait some seconds to activate the electronic controls.

- Press the button ① . *The corresponding indicator lights. Electronic control of the hob is activated : in each display zone, the heat level shows 0.*

- After 20 seconds without use, the electronic control goes off and the starting operation has to be repeated.

. STARTING A COOKING ZONE

- Press the selection button of the required cooking zone. The "0" of the corresponding zone stays lighted when the light of the others "0" is reduced.

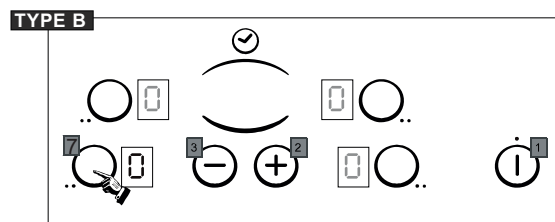

- Press the - or + button to select a heat level between 1 and 9. Hold down the + or - button and the heat level increases or decreases gradually.

The following examples are for information only. Personal experience should then let you adapt these settings to your taste and habits.

- | | | |
|-----|---|---|
| 0 | : | Off |
| U-1 | : | Dissolving |
| 2 | : | Melting |
| 3 | : | Keeping hot |
| 4 | : | Heating up |
| 5 | : | Thawing, stewing, full cooking, low temperature cooking |
| 6 | : | Cooking without lid |
| 7 | : | Frying, meat browning and roasting |
| 8 | : | High temperature cooking and roasting, seizing |
| 9 | : | Frying, boiling large quantities of water..... |

. STOPPING A COOKING ZONE

- Press the selection button of the required cooking zone.
- Press the "-" button to display heat level . Now the zone goes off, the indicator goes off after 10 seconds.
- To stop rapidly, press simultaneously the "-" and the respective cooking zone selection.
The heat level automatically goes down to . The cooking zone goes off.

. GENERAL STOP

The cooking zones and the timer can be stopped at any moment by pressing the On-Off button.



. RESIDUAL HEAT INDICATOR H

The control panel tells the user when the surface temperature of the cooking zones exceeds about 60°C, by the following displaying: **H**. When the temperature goes back below 60°C, the display goes off.

For ending the cooking, we advise switching off the cooking zone and using the residual heat of the zone to finish cooking gently.

N.B. After a cut in the current, the residual heat indicator disappears completely, even if the surface temperature exceeds 60°C.

. OPERATING THE ADDITIONAL COOKING ZONE (TWO ZONES)

The cooking zone with two zones is fitted certain models

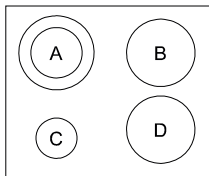

It is active in totality when the cooking zone is in function ; the control led of the additional cooking is displayed.

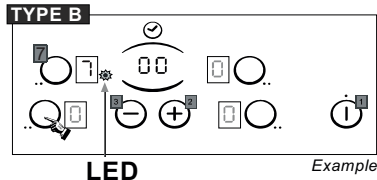

To deactivate the additional cooking zone :

- Press again on the additional cooking zone touch. The Led goes off when it is deactivated.

To re-activate the additional cooking zone :

- Press on the cooking zone button. The Led is active again.

. PROGRAMMING A COOKING ZONE (according to the model)

Every cooking zone can be programmed for a maximum time of 99 minutes.

- Start the required zone by following the previous instructions.
- Press on simultaneously the touch "-" and "+" to activate the timer, " " is displayed.

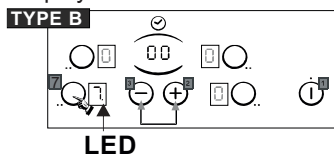

- Press again on the "+" button to select a time in minutes between 0 and 99 minutes or press on the "-" button to decrease the time between 30 minutes and 0. The timer control led near the level is displayed.

--> the programmed time can be modified at any moment.

When the time is run, the cooking zone goes off automatically and an audible beep sounds for 1 minute, press a button to stop it.

--> If any zone is activated, the timer can be used alone, as reminder, it will ring at the end of the programmed time.

. LOCKING BUTTON OPERATION L

The locking function prevents the children from starting the hob. It is also used for cleaning the hob.

To lock the hob :

- Press the on/off button .

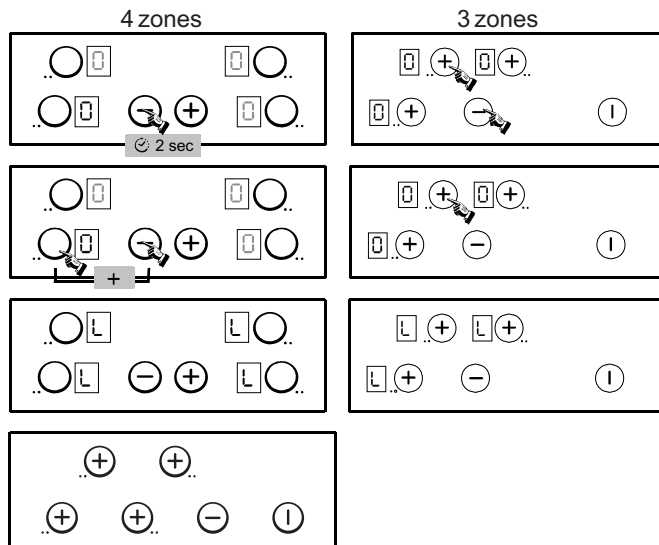

- . The hob is locked, the locking indicator " **L** " is displayed on all zones for 20 seconds.

*If a cooking zone is at stage "hot", " **L** " and " **H** " appear alternately.*

To unlock the hob :

- . For the hob with 4 zones, to unlock follow the same procedure.
- . For the hob with 3 zones, follow the same procedure but in the last stage you must to press the "-" touch instead the "+" touch.

The indication " **L** " disappears. The hob is unlocked and returns on stand-by mode.

LOCKING BUTTON OPERATION / FOR MODEL CH64

The locking function prevents the children from starting the hob. It is also used for cleaning the hob.

To lock the hob :

- Press the on/off button and then:

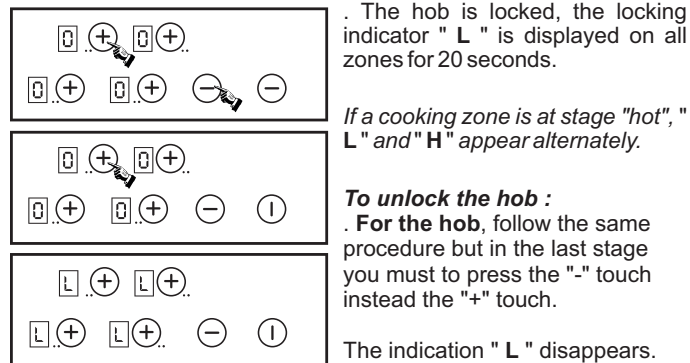

- . The hob is locked, the locking indicator " **L** " is displayed on all zones for 20 seconds.

*If a cooking zone is at stage "hot", " **L** " and " **H** " appear alternately.*

To unlock the hob :

- . For the hob, follow the same procedure but in the last stage you must to press the "-" touch instead the "+" touch.

The indication " **L** " disappears. The hob is unlocked and returns on stand-by mode.

FAST HEATER OPERATION

Every cooking zone on the hob is equipped with a fast heater for raising the cooking zone's temperature faster.

Starting the fast heater

- Press the on/off button .
- Start the required zone, press the "+" button to obtain position "9", release the button briefly and press again the "+" button; the display alternates showing "A" "fast heater" and "9" heat level.
- If necessary reduce to the required heat position, the display alternates showing "A" "fast heater" and the new heat position.

Cooking position	Power released (%)	Time of fast heater (minutes)	Maximum operating time before automatic cut off*
0	0 %	0	0 H
	2.5 %	0	2 H
1	3 %	1	6 H
2	6 %	3	6 H
3	11 %	5	5 H
4	16 %	6,5	5 H
5	19 %	8,5	4 H
6	32 %	2,5	1,5 H
7	45 %	3,5	1,5 H
8	65 %	4,5	1,5 H
9	100 %	0	1,5 H

E.g. 1800 W zone at position 6 = 32% of 1800 W power released
When the "Fast heater" is on, the zone supplies 1800 W power for 2.5 minutes, and adjusts to 576 W after this time.

* For increased safety, the cooking zones cut off automatically if they are left on too long. The cut off depends on the heat level used.

To deactivate the fast heater

- Switch on the cooking zone, press the "-" button to come back to a normal heat level, decrease to the heat level required or to "0" to stop the cooking zone.

8. CLEANING AND MAINTENANCE

- . Before carrying out any maintenance work on the hob, allow it to cool down.
- . Only products, (creams and scrapers) specifically designed for glass ceramic surfaces should be used. They are obtainable from hardware stores.
- . Avoid spillages, as anything which falls on to the hob surface will quickly burn and will make cleaning more difficult.
- . It is advisable to keep away from the hob all substances which are liable to melt, such as plastic items, sugar, or sugar-based products.

MAINTENANCE:

- Place a few drops of the specialised cleaning product on the hob surface.
- Rub any stubborn stains with a soft cloth or with slightly damp kitchen paper.
- Wipe with a soft cloth or dry kitchen paper until the surface is clean.

If there are still some stubborn stains:

- Place a few more drops of specialised cleaning fluid on the surface.
- Scrape with a scraper, holding it at an angle of 30° to the hob, until the stains disappear.
- Wipe with a soft cloth or dry kitchen paper until the surface is clean.
- Repeat the operation if necessary.

A FEW HINTS:

Frequent cleaning leaves a protective layer which is essential to prevent scratches and wear. Make sure that the surface is clean before using the hob again. To remove marks left by water, use a few drops of white vinegar or lemon juice. Then wipe with absorbent paper and a few drops of specialised cleaning fluid. The glass ceramic surface will withstand scraping from flat-bottomed cooking vessels, however, it is always better to lift them when moving them from one zone to another.

NB:

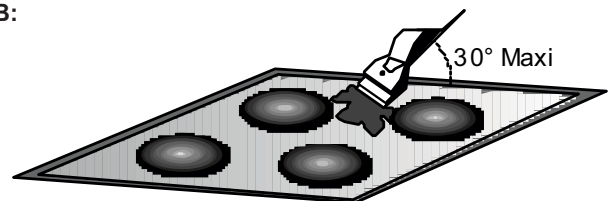

- Do not use a sponge which is too wet.
- Never use a knife or a screwdriver.
- A scraper with a razor blade will not damage the surface, as long as it is kept at an angle of 30°.
- Never leave a scraper with a razor blade within the reach of children.
- Never use abrasive products or scouring powders.

- . **The metal surround** : to safely clean the metal surround wash with soap and water, rinse, then dry with a soft cloth.

Any change in the colour of the glass-ceramic surface does not affect its operation or the stability of the surface. Such discolorations are mostly a result of burnt food residues or use of cookware made of materials such as aluminium or copper; these stains are difficult to remove.

9. PROBLEM SOLVING

The cooking zones do not simmer or only fry gently

Only use flat-bottomed pans. If light is visible between the pan and the hob, the zone is not transmitting heat correctly. The pan bottom should fully cover the diameter of the selected zone.

The cooking is too slow

Unsuitable pans are being used. Only use flat-bottomed utensils, that are heavy and have a diameter at least the same as the cooking zone.

Small scratches or abrasions on the hob's glass surface

Incorrect cleaning or rough-bottomed pans are used; particles like grains of sand or salt get between the hob and the bottom of the pan. Refer to the "CLEANING" section; make sure that pan bottoms are clean before use and only use smooth-bottomed pans. Scratches can be lessened only if the cleaning is done correctly.

Metal marks

Do not slide aluminium pans on the hob. Refer to the cleaning recommendations.

You use the correct materials, but the stains persist. Use a razor blade and follow the "CLEANING" section.

Dark stains

Use a razor blade and follow the "CLEANING" section.

Light surfaces on the hob

Marks from an aluminium or copper pan, but also mineral, water or food deposits; they can be removed using the cream cleaner.

Caramelisation or melted plastic on the hob.

Refer to the "CLEANING" section.

The hob does not operate or certain zones don't work

The shunts are not positioned correctly on the terminal board. Have a check made that the connection is done the control panel is locked. Unlock the hob.

The hob does not cut off.

The control panel is locked. Unlock the hob.

The hob stops automatically

A spill covers at least two buttons for more than 10 seconds; the hob switches to safety, and an audible beep sounds. Clean up the spill or remove the object.

The cooking zones stop automatically if they are left on for too long. Refer to the section, "operating time".

Frequency of on/off operations for cooking zones

The on-off cycles vary according to the required heat level:

- low level: short operating time,
- high level: long operating time.

"H" display, residual heat indicator, blinking.

The electronic temperature is too high. A technician should verify the fitting in compliance with the recommendations.

10. AFTERCARE

Before calling out a Service Engineer please check the following:

— that the plug is correctly inserted and fused;
If the fault cannot be identified switch off the appliance — do not tamper with it — call the Aftercare Service Centre. The appliance is supplied with a guarantee certificate that ensures that it will be repaired free of charge at the Service Centre.

11. PROTECTION OF THE ENVIRONMENT

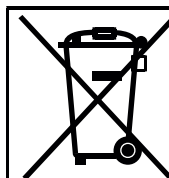

This appliance is marked according to the European directive 2012/19/EU on Waste Electrical and Electronic Equipment (WEEE). WEEE contains both polluting substances (which can cause negative consequences for the environment) and basic components (which can be re-used). It is important to have WEEE subjected to specific treatments, in order to remove and dispose properly all pollutants, and recover and recycle all materials.

Individuals can play an important role in ensuring that WEEE does not become an environmental issue; it is essential to follow some basic rules:

- WEEE shall not be treated as household waste.
- WEEE shall be handed over to the relevant collection points managed by the municipality or by registered companies. In many countries, for large WEEE, home collection could be present.
- When you buy a new appliance, the old one may be returned to the retailer who has to collect it free of charge on a one-to-one basis, as long as the equipment is of equivalent type and has the same functions as the supplied equipment.

PRESCRIZIONI DI SICUREZZA

LEGGERE ATTENTAMENTE LE ISTRUZIONI INCLUSE IN QUESTO LIBRETTO. Vi danno importanti indicazioni sulla sicurezza d'installazione, d'impiego e di pulizia, ed anche qualche consiglio per un'ottimale utilizzo del piano di cottura. Conservare con cura questo documento per consultazione ulteriore e notare, prima dell'installazione del piano, il numero di serie dell'apparecchio, nel caso di un'ulteriore richiesta d'intervento del servizio di assistenza. **ATTENZIONE:** l'apparecchio e le parti accessibili diventano calde durante l'uso. Prestare attenzione a non toccare le parti calde.

- I bambini al di sotto di 8 anni dovrebbero essere tenuti a distanza se non continuamente supervisionati.

- L'apparecchio può essere usato da bambini dagli 8 anni in su e persone con ridotte capacità fisiche, sensoriali o mentali o senza esperienza e conoscenza del prodotto se supervisionate o dando loro istruzioni riguardo al funzionamento dell'apparecchio in maniera sicura e cosciente del rischio possibile.

- I bambini non dovrebbero giocare con l'apparecchio.

- La pulizia e la manutenzione non dovrebbero essere fatte da bambini senza supervisione.

ATTENZIONE: cucinare senza supervisione grasso o olio sul piano cottura può essere pericoloso e può provocare incendi.

- **MAI** provare a spegnere il fuoco con acqua. Prima spegnere l'apparecchio e poi coprire le fiamme, ad esempio con un coperchio o un telo non infiammabile.

ATTENZIONE: pericolo di incendio: non lasciare oggetti sul piano cottura.

ATTENZIONE: Se la superficie è incrinata, spegnere l'apparecchio per evitare la possibilità di scosse elettriche.

- Non utilizzare un pulitore a vapore.

- L'apparecchio non è progettato per funzionare con un timer esterno o con un sistema di comando separato.

- I piani di cottura che incorporano lampade alogene non devono essere fissati intensamente.

- Il mezzo di disconnessione deve essere incorporato nel cablaggio fisso in accordo con le leggi di cablaggio.

- Le istruzioni devono indicare quale tipo di cavo debba essere utilizzato, tenendo presente la temperatura della superficie posteriore dell'apparecchio.

- Se il cavo di alimentazione è danneggiato, esso deve essere sostituito dal costruttore o dal suo servizio assistenza tecnica o comunque da una persona con qualifica simile, in modo da prevenire ogni rischio.

- Tutti le parti accessibili sono calde durante il funzionamento del piano, tenere lontano i bambini durante il funzionamento del prodotto e fino a quando non si spegneranno le spie di calore residuo.

- La carta stagnola e i recipienti in materia plastica non devono essere appoggiati sulle superfici calde.

- Si raccomanda, dopo ogni utilizzo, un minimo di pulizia dell'apparecchio, per evitare l'accumulo di sporcizie e grassi. Questi, infatti, ricucerebbero ad ogni uso dell'apparecchio, carbonizzandosi e liberando fumi ed odori sgradevoli, con il rischio di incendiarsi.

- Quando la spia del calore residuo è accesa, non toccare il fuoco in funzionamento o appena spento.

- Non cucinare mai direttamente sul piano, utilizzare sempre le pentole.

- Appoggiare sempre la pentola ben centrata sul bruciatore da utilizzare.

- Non utilizzare la superficie vetroceramica né come piano per tagliare né come piano di lavoro.

- Non far scivolare le pentole sul piano: rischio di graffiature.

- Non appoggiare oggetti pesanti sul piano, potrebbero cascare e rovinare il piano.

- Non lasciare oggetti depositati sul piano di qualunque tipo essi siano.

1. AVVERTENZE GENERALI

Perseguendo una politica di aggiornamento tecnico-qualitative, il produttore si riserva il diritto di apportarvi modifiche migliorative, rispettando le norme vigenti.

CE DICHIARAZIONE DI CONFORMITÀ: Questa apparecchiatura, nelle parti destinate a venire a contatto con sostanze alimentari, È conforme alla prescrizione della Direttiva CEE 89/109 e al D.L. di attuazione n° 108 del 25.01.92. Apparecchio conforme alle Direttive Europee 73/23/CEE e 89/336/CEE, sostituite rispettivamente da 2006/95/CE e 2004/108/CE, e successive modifiche.

2. INSTALLAZIONE

Il collegamento e la messa in funzione degli apparecchi elettrodomestici nel loro ambiente è un'operazione delicata che, se non viene effettuata correttamente, può causare delle conseguenze anche gravi per la sicurezza dei consumatori. Per questo è importantissimo che l'operazione di collegamento venga svolta da un professionista, che DEVE attenersi alle norme tecniche in vigore. Se nonostante questa raccomandazione, il consumatore deciderà di realizzare personalmente il collegamento, il produttore non sarà ritenuto responsabile per eventuali incidenti tecnici sul prodotto, e neppure per eventuali incidenti a cose o persone.

3. INSERIMENTO NEL MOBILE

Il mobile o il supporto in cui deve essere incassato il piano e le pareti dei mobili attigui devono essere di un materiale resistente per sopportare una temperatura elevata. Inoltre è necessario che il rivestimento che ricopre il mobile o il supporto sia fissato con una colla resistente alle alte temperature affinché non si sciolli.

Prima dell'installazione (Fig. B/D):

Una guarnizione di tenuta stagna è consegnata con il piano di cottura.

- Girare il piano, parte in vetro verso il basso.

- **Abbiat cura di proteggere il vetro.**

- Mettere la guarnizione avvolta intorno al piano.

- Abbiat cura nell'eseguire il lavoro, in quanto tutto questo eviterà qualsiasi infiltrazione dentro il mobile di supporto.

Prevedere uno spazio di 5 cm. tra l'apparecchio e le pareti verticali adiacenti.

Prevedere un divisore orizzontale sotto il cassone del piano, delle stesse dimensioni del vano. Lasciare almeno 1 cm di spazio sotto il cassone del piano.

Qualora venga installata una cappa sopra il piano cottura, consultare le istruzioni di montaggio della cappa nelle quali è riportata la distanza corretta da rispettare.

Qualora venga installato un pensile sopra il piano cottura, la distanza minima da tenere è di 70 cm.

4. COLLEGAMENTO ELETTRICO

L'installazione deve essere conforme alle norme vigenti del Paese d'installazione. Il produttore declina ogni responsabilità nel caso questa disposizione non venga rispettata.

Attenzione : Non possiamo essere ritenuti responsabili per incidenti o per le eventuali conseguenze di incidenti dall'uso di un apparecchio non collegato a terra o cui la messa a terra sia difettosa.

- Prima di effettuare il collegamento, controllare la tensione d'alimentazione indicata sul contatore, la regolazione del disgiuntore, il calibro del fusibile e la continuità della "terra".

- Il collegamento alla rete deve essere effettuato mediante una presa di corrente munita di messa a terra o mediante dispositivo a interruzione omnipolare conforme ai normi del paese d'installazione.

Se l'unità è dotata di una presa, l'installazione deve essere eseguita in modo tale che l'uscita della presa sia accessibile.

Il filo giallo/verde del cavo di alimentazione elettrica deve essere collegato alla messa a terra sia dell'alimentatore che dei terminali dell'unità.

Per qualsiasi domanda relativa al cavo di alimentazione, rivolgersi al Servizio di Assistenza o ad un tecnico qualificato.

ATTENZIONE:

Può essere necessario sostituire il cavo di alimentazione; connettere il cavo seguendo i seguenti colori e codici:

Blu	Neutro/ neutral (N)
Marrone	Fase/ live (L)
Giallo-Verde	Terra/ earth (⊕)

Il piano vetroceramica viene fornito con un cavo di alimentazione e può essere utilizzato con una tensione di 220-240 V tra 2 fasi o tra fase e neutro.

È anche possibile collegare il piano con :

- . Trifase 220-240 V3~
- . Trifase 380-415 V2N~

- Prima di realizzare il collegamento, verificare che l'installazione sia protetta da un fusibile appropriato, controllare la sezione dei fili dell'installazione.

- Girare il piano, con la parte del vetro contro il piano di lavoro, facendo molta attenzione a proteggere il vetro!

Per aprire il coperchio della morsetteria:



- Svitare il passacavo "1",
- Individuare le due linguette situate ai lati,
- Inserire la punta di un cacciavite piatto davanti ad ogni linguetta, "2" e "3", spingere e premere, sollevare il coperchio.

Per liberare il cavo di alimentazione:

- Svitare i viti della morsetteria per liberare il passacavo, ed anche i ponticelli (shunt),
- liberare il cavo.

Per procedere al nuovo collegamento :

- Scegliere il cavo d'alimentazione attenendosi sempre alla tabella.
- Posizionare il cavo nel passacavo.

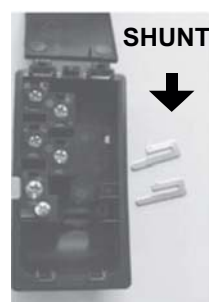

- Spelare l'estremità dei conduttori e collegarli ai terminali. Far riferimento alle informazioni della tabella seguente ed alla numerazione presente sulla morsetteria, inserire i ponticelli (shunt) - I ponticelli, che trovate nella morsetteria, servono a collegare tra loro diversi punti dei terminali.
- Chiudere il coperchio della morsetteria,
- Avvitare il cavo nel passacavo.

Attenzione ! : un serraggio non corretto delle viti dei terminali può comportare il rischio di surriscaldamento del cavo di alimentazione.

CONNESSIONI ELETTRICHE

	LAY OUT " 1 "	LAY OUT " 2 "	LAY OUT " 3 "
Monofase 220-240 V~ / Bifase 220-240 V2~			
Cavo HO5V2V2F	3x2,5 mm ²	3x2,5 mm ²	3x2,5 mm ²
Trifase 220-240 V3~			
Cavo HO5V2V2F	4x1,5 mm ²	4x1,5 mm ²	4x1,5 mm ²
Trifase 380-415 V2N~			
Cavo HO5V2V2F	4x1,5 mm ²	4x1,5 mm ²	4x1,5 mm ²

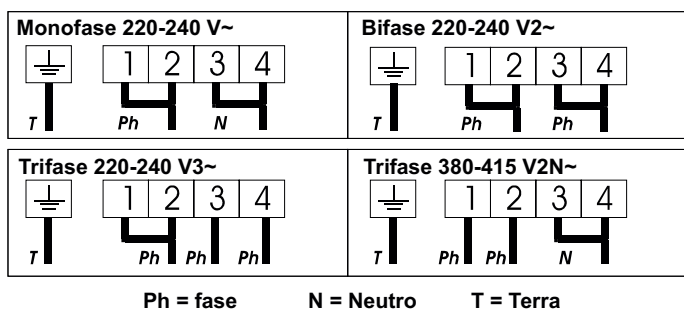

5. PRESENTAZIONE

• La zona highlight :

Una striscia di conduzione metallica è distribuita uniformemente per tutta la superficie dell'unità. È efficace in 3 secondi ed è adatta per una cottura costante, omogenea e anche sostenuta.

Il piano cottura in vetroceramica garantisce, nelle zone di cottura evidenziate, maggiore produzione di calore, accelerando così il processo di cottura. Le modifiche al design del piano cottura non influenzano la capacità del vetro di sopportare alte temperature, ma anzi ne migliorano la controllabilità.

Con la modalità "Sprinter", si può raggiungere una diminuzione fino al 15% del tempo di cottura, in base al metodo di cottura e il tipo di pentole usate.

6. CONSIGLI D'UTILIZZO

Per ottenere dei buoni risultati di cottura, è necessario utilizzare dei recipienti di buona qualità.



• **Utilizzare recipienti di buona qualità con fondo piatto spesso:** il fondo assolutamente piatto elimina tutti i punti di surriscaldamento sui quali si attaccano gli alimenti e lo spessore del metallo permette una perfetta distribuzione del calore.

• **Assicurarsi che il fondo del recipiente sia asciutto:** al momento di riempire il recipiente o quando viene utilizzata una pentola che esce direttamente dal frigorifero, ad esempio, assicurarsi che il fondo sia perfettamente asciutto; questa precauzione eviterà che il piano di cottura si sporchi.

• **Utilizzare recipienti di diametro sufficientemente grande da coprire completamente il fuoco:** è consigliabile assicurarsi che il fondo sia grande almeno quanto la zona di cottura. Se il fondo è leggermente più grande, l'energia viene utilizzata in maniera ottimale.

LA SCELTA DEI RECIPIENTI

Le informazioni seguenti vi aiuteranno a scegliere i recipienti più adatti e migliori per ottenere dei buoni risultati.

Inox: consigliato.

Particolarmente buono con il fondo "Sandwich". Il fondo "Sandwich" unisce le qualità dell'Inox (aspetto, durata, stabilità) con i vantaggi dell'alluminio o del rame (trasmissione del calore e ripartizione uniforme).

Alluminio: raccomandato fondo spesso.

Buona conduttività. Talvolta i residui di alluminio possono lasciare qualche macchia sul piano, che si possono togliere se il piano viene pulito rapidamente. Tuttavia, non lasciare evaporare l'acqua completamente dai recipienti, il metallo surriscaldato può aderire alla superficie. Un recipiente in rame surriscaldato può lasciare delle macchie che rischiano di sporcare definitivamente il piano.

Ghisa/Vetroceramica: sconsigliato.

Prestazioni scarse. Può rigare la superficie.

Fondo in rame: raccomandato fondo spesso.

Buona performance, ma il rame può lasciare delle macchie che possono sembrare delle righe, che si possono togliere se il piano viene pulito rapidamente. Tuttavia, non lasciare evaporare l'acqua completamente dai recipienti, il metallo surriscaldato può aderire alla superficie. Un recipiente in rame surriscaldato può lasciare delle macchie che rischiano di sporcare definitivamente il piano.

Porcellana/Acciaio smaltato: buone prestazioni.

Solamente con fondo piatto, poco spesso e liscio.

7. UTILIZZO DEL PIANO

Attendere alcuni secondi dopo la prima accensione del piano per permettere l'attivazione dei comandi elettronici.

- Premere il tasto . Il LED di controllo lampeggia.

I comandi del piano sono attivi. Viene visualizzato il livello di potenza per ogni zona di cottura.

- Trascorsi 20 secondi senza alcun utilizzo, i controlli elettronici si spengono e la procedura di accensione deve essere ripetuta.

STARTING A COOKING ZONE

- Premere il tasto di selezione della zona di cottura desiderata.

Lo "0" della zona corrispondente rimane illuminato mentre la luce degli altri "0" è affievolita.

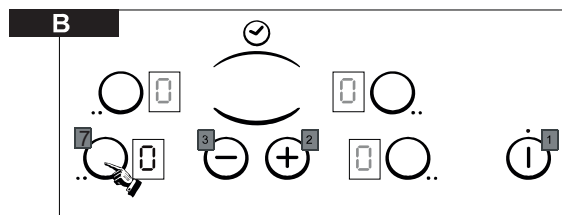

- Premere il tasto " - " o " + " e selezionare il livello di potenza da 1 a 9. Tenendo premuti il tasto " + " o " - " il livello di potenza aumenta o diminuisce progressivamente.

Le seguenti indicazioni sono fornite solo a titolo indicativo. La Vostra personale esperienza Vi permetterà di adattare le cotture al Vostro gusto.

0	: Spento
-1	: Scioglimento
2	:)..... Sciogliere, fondere
3	: Mantenimento in caldo
4	: Riscaldamento
5	: Scongelo, cotture lente
6	: Cotture senza coperchio
7	: Friggere, rosolare, arrostito
8	: Cotture a temperatura elevata, arrostito
9	: Friggere, portare ad ebollizione importanti quantità di acqua

• SPEGNERE UNA ZONA DI COTTURA

- Premere il tasto della zona di cottura desiderata.
- Premere il tasto "-" fino a che il display indica . Ora la zona di cottura è spenta, il display si spegne dopo 10 secondi.
- Per spegnere immediatamente premere contemporaneamente i tasti "-" e il rispettivo tasto di selezione. Il display scende subito a e la zona di cottura si spegne.

• SPEGNERE TUTTO IL PIANO

Le zone di cottura ed il timer possono essere fermati quando si desidera premendo il tasto On/Off.



• INDICATORE DI CALORE RESIDUO H

Sul display compare la lettera quando la superficie della zona di cottura supera la temperatura di 60°C. La lettera H si spegne quando la temperatura scende sotto i 60°C. Suggerimento: utilizzare il calore residuo della zona di cottura per completare la cottura in modo lento. N.B. dopo una interruzione di corrente, la spia di calore residuo si spegne, anche se la temperatura di superficie supera i 60°C.

• PROGRAMMAZIONE DI DUE ZONE DI COTTURA ADDIZIONALI (secondo modello)

L'area di cottura con due zone è compatibile con certi modelli.....

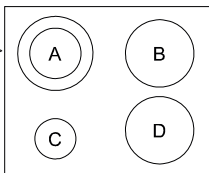

È totalmente attiva quando la zona di cottura è in funzione; il comando LED della zona di cottura addizionale viene visualizzato.

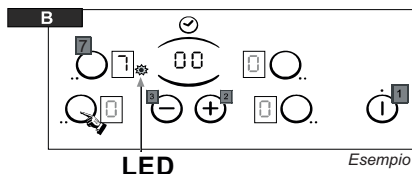

- Per disattivare la zona complementaria :**
- Premere di nuovo sul tasto della zona addizionale Il Led scompare.
- Per attivare di nuovo la zona addizionale :**
- Premere sul tasto della zona di cottura. Il led è di nuovo attivo.

• PROGRAMMAZIONE DI UNA ZONA (secondo modello)

Ogni zona di cottura può essere programmata per funzionare sino ad un massimo di 99 minuti.

- Attivare la zona di cottura seguendo le indicazioni precedenti.
- Per attivare il timer premere contemporaneamente il tasto "-" e "+"; "00" compare nel display.

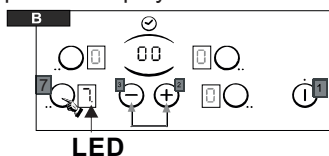

- Premere ancora il comando « + » per selezionare il tempo da 0 a 99 min o « - » per ridurre il tempo da 30 minuti a 0. Il led di controllo del timer vicino al livello indica che la zona è programmata.
- > Il tempo programmato può essere modificato in ogni momento, riattivando la zona cottura e poi il comando del timer.
- Quando il tempo è finito, la zona di cottura si spegne automaticamente e un segnale acustico suona per un minuto, premere su un tasto per spegnerlo.
- > Il timer può essere utilizzato come promemoria, suonerà allo scadere del tempo impostato.

• BLOCCO DI SICUREZZA L

La funzione di blocco previene l'accensione accidentale del piano cottura. E' utile anche durante la pulizia della zona dei comandi.

Per bloccare il piano:

- Premere il tasto Acceso/Spento .

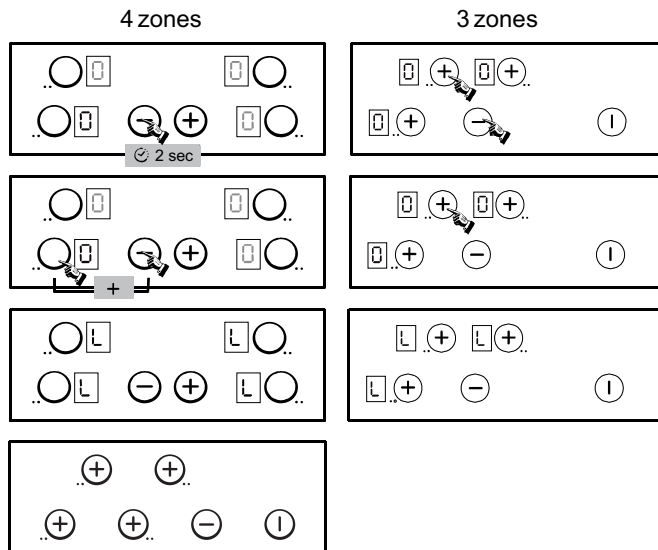

. Il display mostra "L" per ogni zona per 20 secondi; il **pannello comandi è bloccato**.

Se una zona di cottura è a livello "hot", "L" e "H" appaiono alternativamente.

Per sbloccare :

- per i **piani con 4 zone di cottura** seguire la stessa procedura.
- Per i **piani con 3 zone di cottura** seguire la solita procedura, ma all'ultimo passaggio è necessario premere il tasto "-" anziché il tasto "+".

L'indicazione "L" scompare. Il piano è sbloccato e ritorna nella modalità stand-by.

• BLOCCO DI SICUREZZA / MODELLO CH64

La funzione di blocco previene l'accensione accidentale del piano cottura. E' utile anche durante la pulizia della zona dei comandi.

Per bloccare il piano:

- Premere il tasto Acceso/Spento:

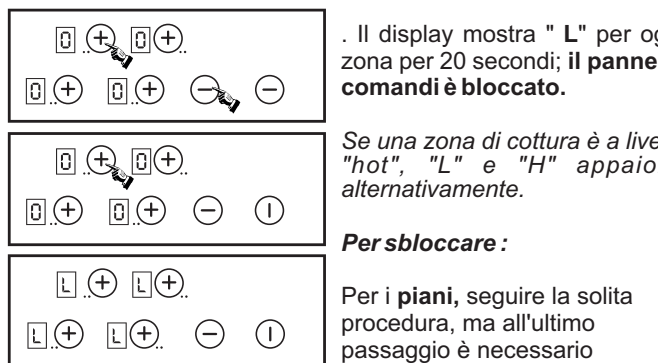

. Il display mostra "L" per ogni zona per 20 secondi; il **pannello comandi è bloccato**.

Se una zona di cottura è a livello "hot", "L" e "H" appaiono alternativamente.

Per sbloccare :

- Per i **piani**, seguire la solita procedura, ma all'ultimo passaggio è necessario premere il tasto "-" anziché il

tasto "+".

L'indicazione "L" scompare. Il piano è sbloccato e ritorna nella modalità stand-by.

Ogni zona di cottura è equipaggiata con una funzione booster che permette un aumento veloce della temperatura.

Attivare il booster :

- Premere il tasto .
- Attivare la zona di cottura desiderata, premere il tasto "+" sino ad ottenere il livello di potenza "9", rilasciare brevemente il tasto e premerlo di nuovo ; sul display appaiono alternativamente (booster) "A" e "9" il nuovo livello di potenza.
- Se necessario ridurre la potenza al livello desiderato; sul display appaiono alternativamente (booster) "A" e il nuovo livello di potenza.

Livello impostato	Potenza fornita (%)	Tempo inserimento booster (minuti)	Massimo Tempo di funzione prima dello spegnimento automatico*
0	0 %	0	0 H
	2.5 %	0	2 H
1	3 %	1	6 H
2	6 %	3	6 H
3	11 %	5	5 H
4	16 %	6,5	5 H
5	19 %	8,5	4 H
6	32 %	2,5	1,5 H
7	45 %	3,5	1,5 H
8	65 %	4,5	1,5 H
9	100 %	0	1,5 H

Esempio zona cottura da 1800 W in posizione 6 = 32% di 1800W = 576 W forniti. Quando il booster è attivo, la zona funziona a 1800W per 2,5 minuti, poi si porta ai 576 W impostati.

* Per motivi di sicurezza le zone di cottura si spengono automaticamente se fatte funzionare in continuo per un tempo troppo lungo. Il tempo dipende dal livello di potenza impostato.

Per disattivare il booster:

- Accendere la zona di cottura. Premere il tasto "-" per tornare ad un livello di cottura normale, ridurre il livello di calore richiesto, oppure alla posizione "0" per spegnere la zona cottura.

8. MANUTENZIONE

E' importante prima di iniziare la pulizia della superficie in vitroceramica, attendere che la stessa si sia completamente raffreddata.

Per la pulizia della superficie in vitroceramica devono essere utilizzati solo prodotti specifici: crema e lametta. I suddetti prodotti si trovano facilmente in commercio, nei supermercati.

Evitare le fuoriuscite di liquido, le sostanze che cadono sul piano di cottura si carbonizzano rapidamente e sono quindi più difficili da pulire.

Si raccomanda di tenere lontano dal piano di cottura tutto quanto possa fondere, come ad esempio, tutti gli oggetti di plastica, la carta stagnola, lo zucchero.....

MANUTENZIONE:

- Versare qualche goccia di un prodotto specifico per la pulizia della superficie in vitroceramica.
- Strofinare con insistenza dove vi fossero delle macchie insistenti, con l'aiuto di uno straccio asciutto, o di una spugna leggermente umida.
- Asciugare con uno straccio asciutto fino a quando la superficie non sia pulita.

Se dopo questa manutenzione le macchie persistono:

- Versare di nuovo qualche goccia di un prodotto specifico.
- Strofinare con l'aiuto di una lametta rispettando l'angolo di 30° rispetto al piano, insistendo fino alla scomparsa delle macchie.
- Asciugare con uno straccio asciutto o della carta assorbente fino a che la superficie non sia pulita.
- Ripetere l'operazione se necessario.

CONSIGLI:

Una pulizia frequente farà in modo di mantenere sempre lucido il vostro piano. Assicurarsi che la superficie sia pulita prima di riutilizzare il piano. Per togliere le tracce d'acqua e di calcare, utilizzare qualche goccia d'aceto bianco, o di succo di limone. Per concludere asciugare con l'aiuto di un foglio di carta assorbente poi applicare qualche goccia di prodotto specifico e asciugare. Il vetro del piano in vitroceramica sopporta lo sfregamento degli utensili da cucina a fondo piatto, ma è comunque consigliabile sollevarli prima di appoggiarli.

NOTA:

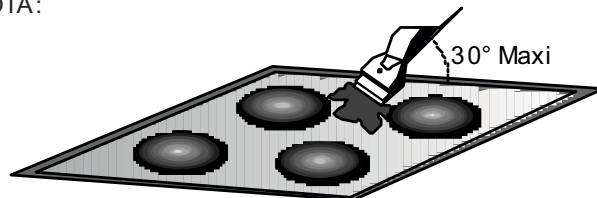

- Evitare d'usare una spugna troppo bagnata.
- Non utilizzare mai utensili affilati.
- L'utilizzo di una lametta da barba non può danneggiare la superficie, se la si tiene inclinata di 30° rispetto al piano.
- Tenere lontano dalla portata dei bambini la lametta.
- Non utilizzare dei prodotti abrasivi o delle pagliette metalliche.

La cornice del piano (solo su alcuni modelli):

per pulire senza danneggiare la cornice del vostro piano, lavarla con acqua e sapone ed asciugare con un panno pulito ed asciutto.

Eventuali cambiamenti di colore della superficie in vitroceramica non influiscono sulle prestazioni o sulla stabilità della stessa. I cambiamenti di colore sono dovuti solitamente alla presenza di residui di cibo bruciato o all'utilizzo di pentole in materiali come alluminio o rame; queste macchie sono difficili da rimuovere.

9. PROBLEMI E SOLUZIONI

I fuochi non mantengono i sughi o le frittiture a fuoco basso.

. Utilizzare esclusivamente recipienti a fondo piatto. Se una luce filtra tra il recipiente e il piano, il fuoco non trasmette il calore correttamente.

. Il fondo del recipiente deve ricoprire interamente il diametro del fuoco scelto.

Cotture troppo lente.

. Utilizzo dei recipienti non adatti. Utilizzare solo degli utensili a fondo piatto pesante e con un diametro almeno uguale al fuoco.

Graffi o scalfitture sulla superficie in vetro del piano.

. Errato sistema di pulizia, utilizzo di recipienti con fondo ruvido, presenza di particelle abrasive (sale, sabbia, zucchero) tra il piano e il fondo del recipiente.

Consultare il capitolo relativo alla pulizia, assicurarsi che i fondi dei recipienti siano adatti prima dell'utilizzo e utilizzare solo recipienti con fondo liscio.

Segni di metallo (possono sembrare graffi)

. Non far scivolare dei recipienti di alluminio sul piano. Attenersi alle istruzioni di pulizia.

. Se non vengono utilizzati dei materiali di buona qualità, le macchie di qualsiasi tipo esse siano persisteranno. Aiutatevi con una lametta da barba e seguite le istruzioni del capitolo "MANUTENZIONE".

Macchie scure

. Utilizzare una lametta da barba e seguire il capitolo "MANUTENZIONE".

Macchie sul piano

. Macchie causate da recipienti in alluminio, dall'acqua o da alimenti, possono essere eliminate con una crema pulente.

Segni di caramello o di plastica fusa sul piano.

. Controllare il capitolo "MANUTENZIONE".

Il piano non funziona oppure alcuni fuochi non sono funzionanti.

. I ponticelli (shunt) sulla morsettiera non sono posizionati correttamente. Fate controllare da un professionista che il raccordo sia stato effettuato conformemente alle raccomandazioni.

. Un oggetto o residuo di cibo sta coprendo almeno due comandi per almeno 10 secondi. Effettuare la pulizia o rimuovere l'oggetto.
. Il pannello comandi è bloccato, sbloccarlo.

Il piano non si spegne

. Il pannello comandi è bloccato, sbloccarlo.

Il piano si spegne automaticamente

. Un residuo di cibo copre almeno due comandi per almeno 10 secondi; il piano si spegne per sicurezza ed un segnale sonoro viene emesso sino alla pulizia del residuo di cibo.

. Le zone di cottura si spengono automaticamente se vengono fatte funzionare per un tempo troppo lungo. Vedere la tabella.

ON \ OFF frequenti delle zone di cottura

. I cicli ON \ OFF variano a seconda del livello di potenza scelto:

- bassa potenza: tempi di funzionamento brevi,
- alta potenza: tempi di funzionamento lunghi.

Simbolo "H", indicatore del calore residuo, lampeggia

. La temperatura del modulo elettronico di comando è troppo elevata. Un tecnico qualificato deve verificare le condizioni di installazione; vedere capitolo di riferimento.

10. ASSISTENZA POST-VENDITA

Prima di rivolgersi al servizio di assistenza, verificare quanto segue:

— La spina sia correttamente inserita e munita del fusibile appropriato.

Se non è possibile identificare il problema:

Spegnere l'apparecchio – non manometterlo – rivolgersi al Centro di Assistenza Post-vendita. L'apparecchio viene fornito con un certificato di garanzia che assicura che sarà riparato gratuitamente presso il Centro di assistenza.

11. RISPETTO DELL'AMBIENTE

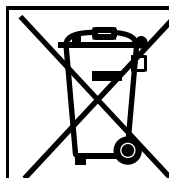

Questo apparecchio è contrassegnato in conformità alla Direttiva europea 2012/19/EU sulle apparecchiature elettriche ed elettroniche (WEEE). I WEEE contengono sia le sostanze inquinanti (che possono provocare conseguenze negative sull'ambiente) che componenti di base (che possono essere riutilizzati). È importante che i WEEE siano soggetti a trattamenti specifici, per rimuovere e smaltire correttamente tutti gli inquinanti e recuperare e riciclare tutti i materiali.

I singoli possono giocare un ruolo importante nell'assicurare che i WEEE non diventino un problema ambientale; è essenziale seguire alcune regole di base:

- I WEEE non devono essere trattati come rifiuti domestici.
- I WEEE devono essere portati ai punti di raccolta appositi gestiti dal comune o da società registrate. In molti Paesi, per i WEEE grandi, potrebbe essere presente la raccolta domestica.
- Quando si acquista un nuovo apparecchio, quello vecchio potrebbe essere restituito al rivenditore che deve acquisirlo gratuitamente su base singola, sempre che l'apparecchio sia del tipo equivalente e abbia le stesse funzioni di quello acquistato.

CONSIGNES DE SECURITE

LIRE ATTENTIVEMENT LA NOTICE POUR VOUS PERMETTRE DE TIRER LE MEILLEUR PARTI DE VOTRE APPAREIL. Nous vous conseillons de conserver la notice d'installation et d'utilisation pour toute consultation ultérieure, et de noter, avant installation de la table, le numéro de série de l'appareil en cas d'éventuelle demande d'intervention du service après-vente.

AVERTISSEMENT: L'appareil et les parties accessibles deviennent chauds pendant l'utilisation. Des précautions doivent être prises pour éviter de toucher les éléments chauffants.

- Les enfants de moins de 8 ans doivent être tenus à l'écart à moins d'être surveillés continuellement.
- Cet appareil n'est pas destiné à être utilisé par des personnes (y compris les enfants) dont les capacités physiques, sensorielles ou mentales sont réduites, ou ayant un manque d'expérience et de connaissances, à moins qu'elles n'aient été formées à l'utilisation de l'appareil, par une personne responsable de leur sécurité.
- Surveillez les enfants pour être sûr qu'ils ne jouent pas avec l'appareil.
- Le nettoyage et l'entretien par l'utilisateur ne doit pas être faits par des enfants sans surveillance.
- Lorsque vous cuisinez avec des graisses ou de l'huile, prenez garde de toujours surveiller le déroulement de la cuisson car les graisses ou l'huile surchauffées peuvent s'enflammer rapidement.
- Ne jamais tenter d'éteindre un incendie avec de l'eau, mais éteindre l'appareil, puis couvrir la flamme par exemple avec un couvercle ou une couverture anti-feu.

AVERTISSEMENT: Danger d'incendie: ne pas stocker des éléments sur les surfaces de cuisson.

ATTENTION: Si la surface est fêlée, éteindre l'appareil pour éviter les risques de choc électrique.

- Ne jamais utiliser de nettoyeur vapeur ou à haute pression pour le nettoyage de l'appareil.
- L'appareil n'est pas destiné à être utilisé avec une minuterie externe ou un système de contrôle à distance.
- Le foyer halogène, selon modèle de table vitrocéramique, dégage une lumière forte, ne pas regarder fixement les lampes de ce foyer.
- Un système de déconnexion doit être incorporé dans le compteur conformément aux règles de câblage.
- Les instructions indiquent le type de cordon à utiliser, en tenant compte de la température de la surface arrière de l'appareil.
- Si le cordon d'alimentation est endommagé, il doit être remplacé par le fabricant, une station de dépannage agréée ou une personne qualifiée afin d'éviter un danger.
- Pendant son fonctionnement ou dans le cas de l'extinction d'un foyer, tant que l'indicateur de chaleur résiduelle est allumé, il est vivement conseillé de tenir les enfants à l'écart de la plaque afin d'éviter les risques de brûlures graves.
- Les feuilles d'aluminium et les récipients en matière plastique ne doivent pas être placés sur les surfaces chaudes.
- Après chaque utilisation, un petit nettoyage de la table est nécessaire, pour éviter l'accumulation des salissures et des graisses. Celles-ci recuiraient à chaque nouvel usage et se carboniseraient en dégageant une fumée et des odeurs désagréables, sans compter les risques de propagation d'incendie.
- Ne pas toucher les zones de cuisson pendant le fonctionnement de la table ou de suite après son utilisation.
- Ne jamais cuisiner directement sur la table, employer des récipients.
- Placer toujours la casserole bien centrée sur le foyer utilisé.
- Ne pas faire glisser les casseroles sur la table : risque de rayures...
- Ne pas utiliser la surface de la table comme planche à découper, ou plan de travail.
- Ne pas stocker d'objets lourds au dessus de la table, ils pourraient tomber et endommager la table.
- Ne pas entreposer sur la table des objets quels qu'ils soient.

1. INSTRUCTIONS GENERALES

Toutes ces caractéristiques sont données à titre indicatif. Soucieux de toujours améliorer la qualité de sa production, le constructeur pourra apporter à ses appareils des modifications liées à l'évolution technique en respectant les conditions fixées à l'article R 132-2 du Code de la Consommation.



Cet appareil est conforme aux Directives Européennes 73/23/EEC et 89/336/EEC, remplacées par 2006/95/EC et 2004/108/EC, et les modifications successives.

2. INSTALLATION

La mise en place fonctionnelle des appareils ménagers dans leur environnement est une opération délicate qui, si elle n'est pas correctement effectuée, peut avoir de graves conséquences sur la sécurité des consommateurs. Dans ces conditions, il est impératif de confier cette tâche à un professionnel qui la réalisera conformément aux normes techniques en vigueur. Si malgré cette recommandation, le consommateur réalisait lui-même l'installation, le constructeur déclinerait toute responsabilité en cas de défaillance technique du produit entraînant ou non des dommages aux biens et/ou aux personnes.

3. ENCASTREMENT

Le meuble ou le support dans lequel doit être encastrée la table, ainsi que les parois du meuble qui pourraient juxtaposer celui-ci, doivent être d'une matière résistante à une température élevée.

De plus, il est nécessaire que le revêtement qui recouvre le meuble ou le support soit fixé par une colle résistante à la chaleur afin d'éviter le décollement.

Installation (fig. B / D):

- Un joint d'étanchéité est livré avec la table de cuisson. Pour procéder à sa mise en place,
- retourner la table, face verre vers le bas, en prenant soin de protéger le verre.
- placer le joint tout autour de la table.
- veiller particulièrement à le placer correctement afin d'éviter toute infiltration dans le meuble support.
- Prévoir un espace de 5 cm minimum entre l'appareil et les parois verticales avoisinantes.
- Si, en fonction de l'installation de la table, la partie inférieure de son caisson se trouve à proximité d'une zone normalement accessible lors de manipulations et/ou de rangements, placer une cloison à 1 cm du fond du caisson, pour éviter tous risques de brûlure ou de détérioration.
- En cas d'installation d'une hotte au-dessus de la table de cuisson, veuillez consulter les instructions d'installation fournies avec la hotte pour connaître la bonne distance.
- Si vous installez un meuble au dessus de la table de cuisson, la distance minimale devra être de 70cm.

4. RACCORDEMENT ELECTRIQUE

"L'installation recevant l'appareil cité en référence doit être conforme à la norme en vigueur dans le pays d'installation". Le constructeur décline toute responsabilité en cas de non respect de cette disposition".

Attention : vérifier la continuité de la terre de l'installation avant de procéder au raccordement. Notre responsabilité ne saurait être engagée pour tout incident ou ses conséquences éventuelles qui pourraient survenir à l'usage d'un appareil non relié à la terre, ou relié à une terre dont la continuité serait défectueuse.

• Avant de procéder au raccordement, le technicien doit vérifier la tension d'alimentation indiquée au compteur, le réglage du disjoncteur, le calibre du fusible et la continuité de la terre de l'installation.

• Le raccordement électrique au réseau doit être effectué par une prise de courant avec prise de terre, ou par l'intermédiaire d'un dispositif à coupure omnipolaire conforme à la norme en vigueur dans le pays d'installation.

Si l'appareil comporte une prise de courant, il doit être installé de telle façon que la prise de courant soit accessible.

• Le fil de protection vert/jaune doit être relié aux bornes de terre, de l'appareil d'une part, et de l'installation d'autre part.

• Toute intervention se rapportant au câble d'alimentation doit impérativement être réalisée par le Service après-vente ou une personne de qualification similaire.

ATTENTION:

Au cas où il serait nécessaire de remplacer le câble d'alimentation, assurez vous de respecter les codes-couleur suivants dans le branchement de chacun des fils:

BLEU - NEUTRE (N)
MARRON - PHASE (L)
VERT-JAUNE - TERRE (⊕)

Elle est livrée avec un câble d'alimentation sans prise permettant le raccordement exclusivement sous une tension de 230V entre phases ou entre phase et neutre:

. Raccorder à une prise de courant.

Il est toutefois possible d'adapter l'appareil pour un raccordement en :

- . Triphasé 220-240 V3~
- . Triphasé 380-415 V2N~

Pour procéder à un nouveau raccordement, il est impératif de respecter les consignes citées ci-dessous.

- Tout d'abord, vérifier que l'installation est protégée par un fusible approprié et que l'installation comporte des fils d'une section suffisante pour alimenter normalement l'appareil.
- Retourner la table, face verre contre le plan de travail, en prenant soin de protéger le verre.

- Ouvrir le capot en suivant les étapes suivantes :



- Dévisser la vis du serre-câble "1",
- repérer les deux languettes situées sur chaque côté,
- placer la lame d'un tournevis à l'avant de chaque languette "2" et "3", enfoncer et presser,
- soulever le capot.

- Libérer le câble d'alimentation :

- dévisser les vis de la plaque à bornes qui maintiennent les barrettes shunts et les fils conducteurs du câble d'alimentation.
- Retirer le câble d'alimentation.

- Opérations à effectuer pour réaliser le nouveau raccordement:

- Choisir le câble d'alimentation en fonction des recommandations du tableau.
- Passer le câble d'alimentation dans le serre-câble.

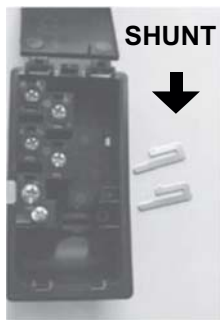

- Dénuder l'extrémité de chaque conducteur du câble d'alimentation sur une longueur de 10 mm, en tenant compte de la longueur nécessaire du câble d'alimentation pour le raccordement à la plaque à bornes.
- Comme il est indiqué sur le tableau, positionner les barrettes shunts que vous aurez récupérées lors de la première opération en respectant les marquages sur la plaque à bornes (les barrettes shunts permettent d'établir un pont entre deux bornes), et fixer les conducteurs.

Veiller à l'efficacité du serrage sur les différentes bornes.

- Refermer le capot et revisser le serre-câble.

Raccordement aux bornes de la plaque

	LAY OUT "1"	LAY OUT "2"	LAY OUT "3"
Monophasé	220-240 V~		Biphasé 220-240 V2~
Câble HO5V2V2F	3x2,5 mm ²	3x2,5 mm ²	3x2,5 mm ²
Triphasé	220-240 V3~		
Câble HO5V2V2F	4x1,5 mm ²	4x1,5 mm ²	4x1,5 mm ²
Triphasé	380-415 V2N~		
Câble HO5V2V2F	4x1,5 mm ²	4x1,5 mm ²	4x1,5 mm ²

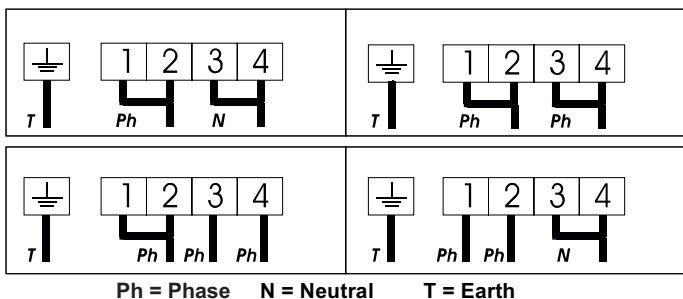

5. PRESENTATION

- **Le foyer hilight** : une lame métallique conductrice est répartie uniformément sur toute la surface du foyer. Efficace en trois secondes, il permet la réalisation de cuissons régulières, homogènes, mais également les cuissons soutenues. La table vitrocéramique permet de mieux tirer profit de la chaleur élevée générée par les foyers hilight, accélérant ainsi la cuisson. Les modifications structurelles maintiennent inaltéré les propriétés de résistance du verre aux températures élevées et améliorent la capacité de contrôle de la puissance distribuée. Avec le principe du "Sprinter", on obtient une réduction du temps de cuisson pouvant aller jusqu'à 15% suivant le type de cuisson et les récipients utilisés.

6. LE CHOIX DES USTENSILES

L'utilisation de récipients de qualité est nécessaire pour obtenir de bons résultats de cuisson :



- **Utiliser des récipients de bonne qualité à fond plat** : le fond rigoureusement plat supprimera les points de surchauffe sur lesquels les aliments attachent, et l'épaisseur du métal permettra une parfaite répartition de la chaleur.
- **Veiller à ce que le fond des récipients soit sec** : lors du remplissage du récipient ou lorsqu'on utilise une casserole sortant du réfrigérateur, par exemple, s'assurer que l'ustensile est bien sec; cette précaution évitera toute salissure sur le plan de cuisson.
- **Utiliser des récipients d'un diamètre suffisant pour recouvrir entièrement le foyer** : il convient de veiller à ce que le fond soit au moins aussi grand que la zone de cuisson. Si le fond est légèrement plus grand, l'énergie est utilisée de manière optimale.

LE CHOIX DES RECIPIENTS - Les informations suivantes vous aideront à choisir les récipients les mieux adaptés pour obtenir de bons résultats.

Inox : conseillé.

Spécialement bon avec fond "Sandwich". Le fond "Sandwich" allie les qualités de l'inox (aspect, durabilité et stabilité) avec les avantages de l'aluminium ou cuivre (transmission de la chaleur et répartition uniforme).

Aluminium : fond épais recommandé. Bonne conductivité. Attention : les résidus d'aluminium apparaissent quelquefois sous forme de traces sur la table, mais peuvent être enlevés si ils sont nettoyés rapidement. L'aluminium de faible épaisseur ne doit pas être utilisé.

Fonte / Vitrocéramique : déconseillé.

Faible performance. Peut rayer la surface.

Fond en cuivre : fond épais recommandé.

Bonne performance, mais le cuivre peut laisser des traces qui peuvent apparaître comme des rayures. Elles peuvent être enlevées si la table est nettoyée rapidement. Cependant, ne pas laisser évaporer l'eau des récipients complètement, le métal surchauffé peut adhérer à la surface. Un récipient en cuivre surchauffé peut laisser des traces qui risquent de tacher définitivement la table.

Porcelaine / Acier émaillé : bonne performance.

Seulement avec fond plat, peu épais et lisse.

7. UTILISATION

- Après la mise sous tension de la table, attendre quelques secondes pour activer les commandes électroniques.
- Presser la touche . Le voyant correspondant s'affiche. La commande électronique de la table est activée. Dans chaque zone d'affichage le niveau de puissance s'affiche.
- Sans intervention dans les 20 secondes, la commande électronique s'éteint et l'opération de mise en route doit être renouvelée.

. ACTIVATION D'UN FOYER DE CUISSON

- Presser la touche de sélection du foyer désiré.
L'indication "0" s'affiche, sa luminosité est plus brillante que pour les autres foyers non sélectionnés,

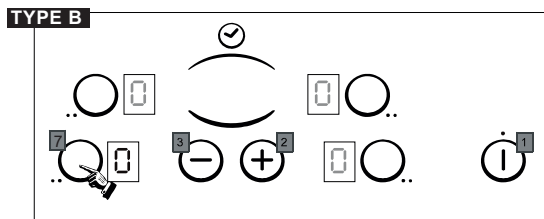

- Presser la touche « - » ou « + » pour choisir un niveau de puissance entre 1 et 9. En maintenant la pression sur la touche « - » ou « + », le niveau de puissance augmente ou diminue progressivement.

Les exemples suivants sont donnés à titre indicatif. L'expérience personnelle permet ensuite d'adapter ces réglages aux goûts et aux habitudes de chacun.

0 :	Arrêt
1 :	Fondre
2 : Fondre
3 :	Maintien de la chaleur
4 :	Réchauffage
5 :	Décongélation, cuisson à l'étuvée, cuisson à point, cuisson à faible température
6 :	Cuisson sans couvercle
7 :	Sautés, rissolés de viande et rôtis
8 :	Cuissons et rôtis à haute température, saisir
9 :	Friture, portée à ébullition de grandes quantités d'eau.....

. ARRET D'UN FOYER DE CUISSON

- Presser la touche de sélection du foyer désiré.
- Presser la touche « - » jusqu'à afficher le niveau de puissance 0. Instantanément le foyer s'éteint, l'indication 0 s'efface après 10 secondes.
- Pour un arrêt rapide, appuyer simultanément sur la touche « - » et la touche de sélection du foyer désiré. Le niveau de puissance redescend automatiquement à 0. Le foyer s'éteint.

. ARRET GENERAL

Le fonctionnement des foyers ou de la minuterie peut être stoppé à tout moment par une pression sur la touche Marche-Arrêt.



. VOYANT DE CHALEUR RESIDUELLE H

Le tableau de commande informe l'utilisateur lorsque la température de surface des zones de cuisson dépasse 60°C environ, par l'affichage suivant : H. Lorsque la température redescend en dessous de 60°C, l'affichage s'efface. Pour les fins de cuisson, nous conseillons d'éteindre la zone de cuisson et de profiter de la chaleur résiduelle du foyer de cuisson pour terminer la cuisson en douceur. N.B. : après coupure de courant, l'indicateur de chaleur résiduelle disparaît définitivement et ce, même si la température de surface dépasse 60°C.

. FONCTIONNEMENT DU FOYER DEUX ZONES

Le foyer deux zones équipe certains modèles de table.

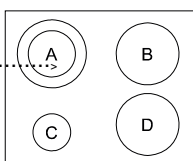

Il s'active dans sa totalité lorsque le foyer correspondant est mis en fonctionnement; le Led du foyer complémentaire s'affiche.

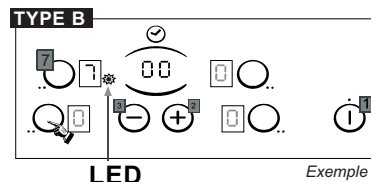

LED

Exemple

Pour désactiver la zone complémentaire :

- Appuyer de nouveau sur la touche du foyer complémentaire. Le Led du foyer complémentaire disparaît.

Pour réactiver la zone complémentaire :

- Appuyer sur la touche du foyer complémentaire. Le Led est de nouveau actif.

. PROGRAMMATION (selon modèle)

Chaque foyer de cuisson est programmable pour une durée maximale de 99 minutes.

- Mettre en route le foyer désiré en répétant les opérations citées précédemment.
- Appuyer simultanément sur les touches "-" et "+" pour activer le minuteur, alors s'affiche 00.

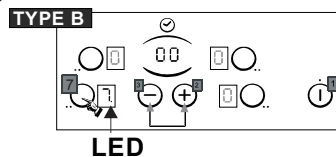

LED

- Appuyer de nouveau sur la touche "+" pour choisir une durée en minutes de 0 à 99 minutes ou appuyer sur la touche "-" pour diminuer le temps de 30 minutes à 0. Le Led près du niveau de puissance s'affiche et indique que le foyer est programmé.

--> le temps programmé peut être modifié à tout moment.

Une fois le temps écoulé, le foyer de cuisson s'éteint automatiquement et un bip sonore retentit appuyer sur une des touches pour le stopper.

--> Le minuteur peut être utilisé seul comme aide mémoire, une sonnerie retentira à la fin du temps programmé.

. FONCTIONNEMENT DE LA TOUCHE VERROUILLAGE L

La fonction verrouillage permet d'éviter que des enfants ne mettent en route la table. Elle est utile également pour le nettoyage de la table de cuisson.

Pour verrouiller la table :

- Appuyer sur la touche Marche/Arrêt.

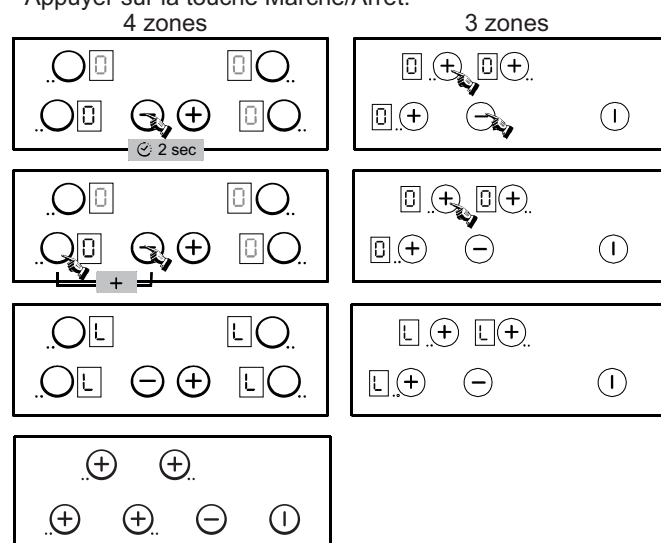

La table est verrouillée, l'affichage "L" s'affiche pour tous les foyers pendant 20 secondes.

Si le foyer est éteint et encore chaud, l'affichage, "L" et "H" apparaissent alternativement.

Pour déverrouiller la table :

TABLE 4 zones, suivre la même procédure.

. **TABLE 3 zones**, suive la même procédure mais en dernière étape vous devez appuyer sur la touche "-" à la place de la touche "+".

L'indication " L " disparaît. La table est déverrouillée.

FUNCTIONNEMENT DE LA TOUCHE VERROUILLAGE / MODÈLE CH64

La fonction verrouillage permet d'éviter que des enfants ne mette en route la table. Elle est utile également pour le nettoyage de la table de cuisson.

Pour verrouiller la table :

- Appuyer sur la touche Marche/Arrêt.

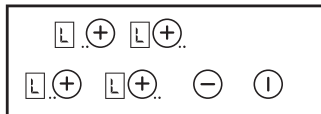
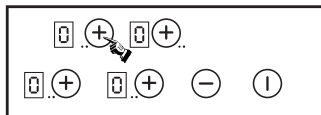
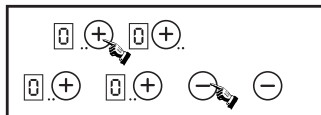

. La table est verrouillée, l'affichage " L " s'affiche pour tous les foyers pendant 20 secondes.

Si le foyer est éteint et encore chaud, l'affichage, " L " et " H " apparaissent alternativement.

Pour déverrouiller la table :

TABLE suive la même procédure mais en dernière étape vous devez appuyer sur la touche "-" à la place de la touche "+".

L'indication " L " disparaît. La table est déverrouillée.

ACCELERATEUR DE CHAUFFE H

Les foyers de cuisson équipant la table sont équipés d'un accélérateur de chauffe qui permet d'obtenir une montée en température plus rapide des zones de cuisson.

Pour activer l'accélérateur de chauffe :

- Appuyer sur la touche Marche/Arrêt.

- Mettre en route le foyer souhaité, appuyer sur la touche "+" jusqu'à la position 9, relâcher brièvement la pression et appuyer de nouveau sur la touche "+", l'afficheur indique en alternance "A" accélérateur de chauffe et "9" niveau de puissance.

- Réduire si besoin à la position de chauffe souhaitée, l'afficheur indique en alternance "A" accélérateur de chauffe et la nouvelle position de chauffe.

Position de cuisson	Puissance libérée (%)	Durée d'accélération de chauffe (minutes)	Durée de fonctionnement maxi avant coupure automatique*
0	0 %	0	0 H
L	2.5 %	0	2 H
1	3 %	1	6 H
2	6 %	3	6 H
3	11 %	5	5 H
4	16 %	6,5	5 H
5	19 %	8,5	4 H
6	32 %	2,5	1,5 H
7	45 %	3,5	1,5 H
8	65 %	4,5	1,5 H
9	100 %	0	1,5 H

Ex. Foyer de 1800 W à la position 6 = puissance libérée 32 % de 0 W lorsque la fonction "Accélérateur de chauffe" est activée, le foyer fournit une puissance de 1800 W pendant 2,5 minutes, et régle à 576 W après ce laps de temps.

* Les foyers se coupent automatiquement si on les laisse trop longtemps fonctionner. La coupure dépend du niveau de puissance utilisé.

Pour désactiver l'accélérateur de chauffe :

- Mettre en route le foyer souhaité, appuyer sur la touche "-" pour revenir à une position de chauffe normale, réduire à la position souhaitée ou à la position "0" pour arrêter le foyer.

8. ENTRETIEN

- Il est important lors du nettoyage de la surface vitrocéramique de la table, d'attendre le refroidissement complet de cette dernière.
- Seuls les produits spécifiques pour le nettoyage de la surface vitrocéramique, crème et grattoir, doivent être utilisés. Vous les trouverez facilement dans le commerce.
- Eviter les débordements, les salissures qui tombent sur le plan de cuisson se carbonisent rapidement et sont donc plus difficiles à nettoyer.
- Il est recommandé de tenir à l'écart du plan de cuisson tout ce qui est susceptible de fondre tels que les objets en matière plastique, sucre ou produits à forte teneur en sucre.

ENTRETIEN :

- disposer quelques gouttes d'un produit nettoyant spécifique pour la surface vitrocéramique.
- frotter, en insistant sur les parties tachées s'il en existe, à l'aide d'un chiffon doux ou d'un papier essuie-tout légèrement humide.
- essuyer avec un chiffon doux ou papier essuie-tout sec jusqu'à ce que la surface soit nette.
- Si après cet entretien courant des taches persistent :
- disposer à nouveau quelques gouttes d'un produit spécifique.
- gratter à l'aide d'un grattoir en respectant un angle de 30° par rapport à la table jusqu'à disparition des taches récalcitrantes.
- essuyer avec un chiffon doux ou un papier essuie-tout sec jusqu'à ce que la surface soit nette.
- répéter l'opération si nécessaire.

CONSEILS :

Un nettoyage fréquent laisse une couche protectrice essentielle pour la prévention des rayures et de l'usure. S'assurer que la surface soit propre avant de réutiliser la table. Pour enlever les traces d'eau et de calcaire, utiliser quelques gouttes de vinaigre blanc, ou jus de citron. Pour terminer essuyer à l'aide d'un papier absorbant puis appliquer quelques gouttes de produit spécifique et essuyer. Le verre vitrocéramique supporte le frottement des ustensiles de cuisson à fond plat, mais il est quand même conseillé de les soulever pour les déplacer.

NB:

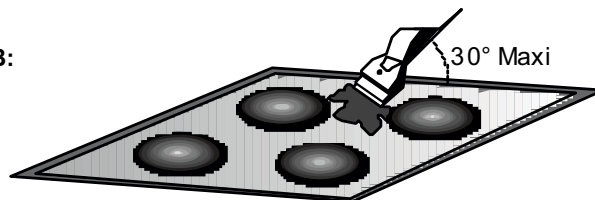

- Eviter d'employer une éponge trop humide.
- Ne jamais utiliser un outil en acier tel que couteau ou tournevis.
- L'utilisation du grattoir avec lame de rasoir ne peut endommager la surface si un angle de 30° est respectée.
- Ne pas laisser le racloir avec lame de rasoir à la portée des enfants.
- Ne pas utiliser de produits abrasifs ou de poudres à récurer.

• Le cadre de la table, selon modèle :

Pour nettoyer sans endommager le cadre de votre table, le laver avec du savon et de l'eau, rincer, puis sécher avec un chiffon doux.

Tout changement de couleur de la surface du verre vitrocéramique n'altère en rien le fonctionnement de l'appareil ou la stabilité de la surface. Ces tâches sont principalement causées par des résidus alimentaires brûlés ou l'utilisation de casseroles ou de poêles en aluminium ou en cuivre. Ces tâches peuvent être difficiles à enlever.

9. PROBLEMES ET SOLUTIONS

Les foyers ne maintiennent pas les petits bouillons ou friture peu vive.

- N'utiliser que des récipients à fond plat. Si une lumière est visible entre le récipient et la table, le foyer ne transmet pas la chaleur correctement.
- Le fond du récipient doit recouvrir entièrement le diamètre du foyer choisi.

Cuissons trop lentes.

- Utilisation de récipients non adaptés. N'utiliser que des ustensiles avec fond plat, lourd et d'un diamètre au moins égal au foyer.

Petites rayures ou éraflures sur la surface vitrée de la table.

- Une mauvaise méthode de nettoyage, ou des récipients avec fond rugueux sont utilisés, des particules tels que grains de sable, ou sel se trouvent entre la table et le fond du récipient. Se reporter au chapitre "ENTRETIEN", s'assurer que les fonds des récipients sont propres avant utilisation et n'utiliser que des récipients avec fond lisse. Les rayures peuvent être atténuées seulement si un bon nettoyage est réalisé.

Marques de métal.

- Ne pas faire glisser des récipients en aluminium sur la table. Se reporter aux recommandations d'entretien.
- Vous n'utilisez pas les bons matériaux, les taches qu'elles soient persistent. Aidez-vous d'une lame de rasoir et suivre le chapitre "ENTRETIEN".

Taches sombres.

- Utiliser une lame de rasoir et suivre le chapitre "ENTRETIEN".

Surfaces claires sur la table.

- Marques provenant de récipient en aluminium ou cuivre, mais aussi de dépôts de minéraux, de l'eau ou des aliments ; ils peuvent être enlevés avec de la crème nettoiyante.

Caramélisation ou plastique fondu sur la table.

- Se reporter au chapitre "ENTRETIEN".

La table ne fonctionne pas.

- Les barrettes shunts ne sont pas positionnées correctement sur la plaque à bornes. Faire vérifier que le raccordement est effectué conformément aux recommandations.
- Sur la table vitroceramique avec touches sensibles: un gros débordement ou objet recouvre au moins 2 touches, pendant 10 secondes au minimum. Nettoyer le débordement ou retirer l'objet.
- Le tableau de bord est verrouillé. Procéder au deverrouillage.

La table ne se coupe pas.

- Le tableau de bord est verrouillé. Procéder au verrouillage.

La table s'arrête automatiquement

- Un débordement recouvre pendant plus de 10 secondes au moins 2 touches, la table se met en sécurité, et un bip sonore fonctionne tant que les touches sont recouvertes. Nettoyer le débordement ou retirer l'objet.
- Les foyers s'arrêtent automatiquement si on les laisse fonctionner pendant une période assez longue.

Fréquence de fonctionnement arrêt/marche sur foyers

- Les cycles coupure-fonctionnement varient en fonction du niveau de puissance demandé :
 - niveau faible : temps de fonctionnement court,
 - niveau élevé : temps de fonctionnement long.

Affichage "H", indicateur de chaleur résiduelle, clignote.

- La température électronique est trop élevée. Un technicien doit procéder à la vérification de l'encastrement en respectant les recommandations.

10. ASSISTANCE TECHNIQUE

Avant d'appeler le Service d'Assistance Technique

Si la table de cuisson ne fonctionne pas, nous vous conseillons de:

- vérifier que la fiche soit bien introduite dans la prise de courant;
- Si la cause du dysfonctionnement n'est pas trouvée:
 - éteindre l'appareil ne pas y toucher et appeler le Service d'Assistance Technique.

Veillez à ce que le coupon de garantie fourni avec le produit soit correctement rempli, avec la date d'achat de la table de cuisson.

11. PROTECTION DE L'ENVIRONNEMENT

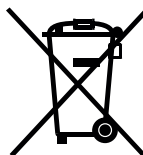

Le présent appareil est marqué conformément à la directive 2012/19/UE relative aux déchets d'équipements électriques et électroniques (DEEE). Les DEEE contiennent à la fois des substances polluantes (qui peuvent avoir des conséquences négatives sur l'environnement) et

des éléments de base (réutilisables). Il est important de soumettre les DEEE à des traitements spécifiques, en vue d'extraire et d'éliminer de façon appropriée toutes les substances polluantes, puis de récupérer et recycler tous les matériaux.

Chacun peut jouer un rôle important quant à la protection de l'environnement contre les DEEE. Pour atteindre cet objectif, il est impératif de suivre quelques règles élémentaires :

- Les DEEE ne doivent pas être traités comme des déchets ménagers.
- Ils doivent être remis aux points de collecte appropriés gérés par la municipalité ou par des sociétés immatriculées. Dans plusieurs pays, il est possible de collecter à domicile les DEEE volumineux.
- Lorsque vous achetez un nouvel appareil, vous devez retourner l'ancien au vendeur qui le récupère gratuitement, au cas par cas, à condition que l'équipement soit de type équivalent et possède les mêmes fonctions que celui fourni.

SICHERHEITSHINWEISE

LESEN SIE DIE BEDIEUNGSANLEITUNG SORGFÄLTIG DURCH, UM DEN GRÖßTMÖGLICHEN NUTZEN AUS IHREM GERÄT ZU ZIEHEN. Wir empfehlen Ihnen, die Installations- und Bedienungsanleitung für eine spätere Nutzung aufzubewahren. Notieren Sie auf diesem Heft VOR DER INSTALLATION die Seriennummer des Gerätes, die bei einem eventuellen späteren Einsatz des Kundendienstes nötig ist.

WARNUNG: Das Gerät und die zugänglichen Teile des Gerätes werden während des Betriebs heiß. Das Berühren der heißen Geräteteile sollte vermieden werden.

- Kinder unter 8 Jahren sollten ohne Aufsicht nicht in die Nähe des Gerätes gelassen werden.
- Dieses Gerät ist nicht bestimmt zum Gebrauch durch Personen (einschließlich Kindern) mit beeinträchtigten körperlichen, sensorischen oder geistigen Fähigkeiten oder durch Personen, die keine entsprechenden Erfahrungen oder Kenntnisse besitzen, es sei denn, sie werden beaufsichtigt oder angewiesen durch eine Person, die für ihre Sicherheit verantwortlich ist.

- Kinder dürfen nicht mit dem Gerät spielen.

- Die Reinigung und Wartung des Gerätes darf nicht durch Kinder ohne Aufsicht durchgeführt werden.

WARNUNG: unbeaufsichtigtes Kochen auf dem Herd mit Fett oder Öl kann gefährlich sein und Feuerentstehung verursachen.

- Versuchen Sie NIEMALS das Feuer mit Wasser zu löschen; schalten Sie den Herd aus und bedecken sie die Flamme mit z.B. einem Deckel oder einer Feuerlöschdecke.

WARNUNG: FEUERGEFAHR - Bewahren Sie keine Gegenstände auf der Herdoberfläche auf.

WARNUNG: ist die Herdoberfläche beschädigt, schalten Sie das Gerät aus, um einen Stromschlag zu vermeiden.

- Nutzen Sie kein Dampfreinigungsgerät zur Reinigung des Ofens.

- Das Gerät sollte nicht durch einen externen Timer oder eine Fernbedienung gesteuert werden.

- Die Halogenkochzone des Ceranfeldes strahlt ein starkes Licht aus, vermeiden Sie daher, direkt in die Halogenkochzone zu schauen.

- Die Abschaltung muss mit einer festen Verdrahtung im Einklang mit den Verkabelungsregeln durchgeführt werden.

- Die Bedienungsanleitung legt die Art des Kabels, das genutzt werden soll, in Abhängigkeit von der Maximal-Temperatur des Geräts fest.

- Ist das Gerätekabel beschädigt, muss es durch den Kundendienst/Hersteller oder ähnlich qualifizierten Personen ersetzt werden, um elektrische Schläge zu vermeiden.

- Um das Risiko von Verbrennungen auszuschließen, halten Sie Kleinkinder fern, wenn das Gerät im Betrieb ist, auch nachdem die Kochstellen abgeschaltet wurden, solange die Restwärmearzeige leuchtet.

- Keine Alufolie oder Kunststoffbehälter auf die heiße Ceranoberfläche abstellen.

- Wir empfehlen Ihnen, das Ceranfeld nach jeder Benutzung zu reinigen, um eine Ansammlung von Verschmutzungen und Fettrückständen zu vermeiden. Sie würden sich bei jeder neuen Benutzung erhitzen und verkohlen und dabei störenden Rauch und unangenehme Ausdünstungen verbreiten. Außerdem stellen sie ein Brandrisiko dar.

- Niemals direkt auf dem Ceranfeld kochen. Benutzen Sie stets Kochgeschirr.

- Stellen Sie Töpfe und Pfannen immer in die Mitte des Kochfelds.

- Benutzen Sie die Ceranoberfläche nicht als Schneidebrett oder Arbeitsfläche.

- Schieben Sie das Kochgeschirr nicht von Kochfeld zu Kochfeld: Das könnte Kratzer verursachen.

- Bewahren Sie keine schweren Gegenständen über dem Ceranfeld auf, sie könnten herunterfallen und das Ceranfeld beschädigen.

- Benutzen Sie die Ceranoberfläche nicht als Aufbewahrungsort für irgendwelche Gegenstände.

- Im unwahrscheinlichen Fall, daß auf der Kochfläche ein Riß auftreten sollte, unterbrechen Sie sofort die Stromzufuhr zum Ceranfeld und setzen Sie sich mit unserem Kundendienst in Verbindung.

1. KONFORMITÄTSERKLÄRUNG

Alle Daten dienen der Information. Bemüht, die Qualität ihrer Produkte stets zu verbessern, behält sich der Fabrikant leichte Änderungen in Verbindung mit technischen Innovationen vor.



Das Gerät entspricht den EU-Normen 73/23/EEC, 89/336/EEG - 2006/95/EC 2004/108/EC und deren nachträglichen Änderungen.

2. INSTALLATION

Der Einbau und die Installation eines Elektrogerätes sind Arbeiten, die mit besonderer Sorgfalt durchgeführt werden müssen. Eine nicht fachgerechte Installation kann die Sicherheit des Gerätes beeinträchtigen und die Unversehrtheit des Benutzers gefährden.

Es ist daher zwingend notwendig, die Installationsarbeiten einem qualifizierten Fachmann zu überlassen, der sie nach allen Regeln der Kunst und gemäß den geltenden Normen durchführen kann. Sollte der Endverbraucher trotz dieser dringenden Empfehlung die Installation selber vornehmen, lehnt der Fabrikant jede Verantwortung für technische Defekte am Gerät oder für eventuell resultierende Schäden an Personen oder Sachen ab.

3. EINBAU

Das Möbel oder die Arbeitsplatte, in die das Ceranfeld eingebaut werden soll, so wie die Wände der angrenzenden Möbel, aus hitzebeständigem Material bestehen. Insbesondere bei Schränken aus Furnierholz müssen die verwendeten Klebstoffe hitzebeständig sein, um Verformungen und Entleimungen zu vermeiden.

Installation (fig. B / D):

• Mit dem Ceranfeld wird einen Dichtungsstreifen mitgeliefert. Gehen Sie wie folgt vor:

- Drehen Sie das Gerät mit dem Glas nach unten um. Schützen Sie dabei die Glasoberfläche.

- Kleben Sie den Dichtungsstreifen rund um das Gerät.

- Achten Sie auf einen einwandfreien Sitz des Dichtungsstreifens, um das Durchsickern von Feuchtigkeit in das untenstehende Möbel zu verhindern

• Der Abstand des Gerätes zu den angrenzenden Wänden muß mindestens 5 cm betragen.

• Falls das Gerät so eingebaut wird, daß unterhalb des Ceranfeldes ein zugängliches Möbelteil vorgesehen ist, muß unterhalb des Gerätegehäuses eine Zwischenplatte eingebaut werden, um das Risiko einer Verbrennung bzw. einer Beschädigung auszuschließen. Diese muß einen Abstand von mindestens 1 cm vom Geräteboden haben.

• Beachten Sie bei der Installation einer Dunstabzugshaube über einem Kochfeld die Installationsanweisungen. Der Abstand bzw. die Abmessungen sind ebenfalls zu beachten.

• Sollte die Dunstabzugshaube in einem Hängeschrank über das Kochfeld installiert werden dann muss ein Mindestabstand von 70 cm eingehalten werden.

Das Kochfeld ist mit einer Leitungsschnur versehen, die es ihm ermöglicht, nur an eine Stromversorgung mit einer Spannung von 220-240 V zwischen den Phasen oder zwischen Phase und Nulleiter angeschlossen zu sein.

• **Schließen Sie das Gerät an eine Steckdose an.**

Es ist jedenfalls möglich, das Kochfeld wie folgt anzuschließen:

- Drehstrom 220-240 V3~

- Drehstrom 380-415 V2N~

Um eine neue Verbindung herzustellen, beachten Sie bitte folgende Anweisungen:

• Bevor Sie die Verbindung herstellen, stellen Sie sicher, dass das Gerät durch eine angemessene Sicherung geschützt - und mit Kabeln mit zu einer normalen Versorgung ausreichendem Querschnitt ausgestattet ist.

• Drehen Sie das Kochfeld so um, dass die Seite aus Glas auf der Arbeitsplatte aufliegt, wobei für einen geeigneten Schutz des Glases zu sorgen ist.

• Klappen Sie den Deckel unter Beachtung der nachstehenden Reihenfolge auf:



• Lösen Sie die Kabelschellen "1",

• Finden Sie die zwei Stifte, die an den Seiten angebracht sind;

• Legen Sie das Blatt eines Schraubenziehers vor je einen Stift "2" - "3", legen Sie es hinein und drücken Sie ein;

• Nehmen Sie den Deckel ab.

• Um das Netzkabel entfernen zu können

• ziehen Sie das Netzkabel heraus. Um das Netzkabel entfernen zu können

• Drehen Sie die Schrauben heraus, welche die Einheit mit den Shunt-Schienen und den Leitern des Netzkabels halten;

• ziehen Sie das Netzkabel heraus.

• Schritte zur Herstellung einer neuen Verbindung

- Wählen Sie das Netzkabel gemäß den Anweisungen in der umseitigen Tabelle.

- Führen Sie das Netzkabel durch die Kabelschelle hindurch;

- Isolieren Sie die Enden jedes Leiters auf eine Länge von 10 mm ab; dabei berücksichtigen Sie die erforderliche Länge des Netzkabels für den Anschluss an das Klemmbrett.

- Auf der Grundlage der nachstehenden Tabelle positionieren Sie die Shunt-Schienen, die Sie im dem vorherigen Arbeitsschritt aufgehoben haben, unter

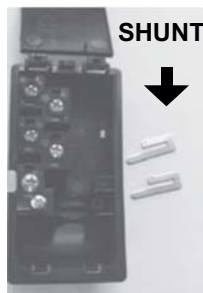

4. ELEKTRISCHER ANSCHLUß

Achtung:

• Vor dem elektrischen Anschluß überprüfen Sie die auf dem Zähler angegebene Netzspannung, die Sicherung und die einwandfreie Erdung der Hausinstallation

• Der elektrische Anschluß ans Stromnetz erfolgt mit einem Stecker

mit Erdung oder mittels einer Vorrichtung zur allpoligen Unterbrechung.

• Das gelb-grüne Erdungskabel muß an die Klemmleiste des Gerätes einerseits und der Hausinstallation andererseits angeschlossen werden.

• Wir lehnen jegliche Verantwortung für Schäden oder deren Folgen ab, die aus der Benutzung eines nicht oder mangelhaft geerdeten Gerätes resultieren.

• Alle Eingriffe am Versorgungskabel sind ausschließlich durch den Werkskundendienst oder durch ähnlich qualifiziertes Fachpersonal durchzuführen.

ACHTUNG: Falls das Netzkabel ausgetauscht werden sollte, achten Sie beim Anschluss der einzelnen Kabel unbedingt auf die folgende Farbenbelegung:

BLAU - NULLLEITER (N)

BRAUN - PHASE (L)

GELB-GRÜN - ERDE (⊕)

Beachtung der entsprechenden Markierungen auf dem Klemmbrett (die Shunt- Schienen ermöglichen es, eine Brücke zwischen zwei Klemmen herzustellen) und befestigen Sie die Leiter. Überprüfen Sie die Befestigung an den verschiedenen Klemmen.
- Schließen Sie den Deckel und schrauben Sie die Kabelschelle wieder auf.

STROMANSCHLUSS

	LAY OUT "1"	LAY OUT "2"	LAY OUT "3"
Einphasig 220-240 V~ oder Zweiphasig 220-240 V2~			
Cable HO5V2V2F	3x2,5 mm ²	3x2,5 mm ²	3x2,5 mm ²
Dreiphasig 220-240 V3~			
Cable HO5V2V2F	4x1,5 mm ²	4x1,5 mm ²	4x1,5 mm ²
Dreiphasig 380-415 V2N~			
Cable HO5V2V2F	4x1,5 mm ²	4x1,5 mm ²	4x1,5 mm ²

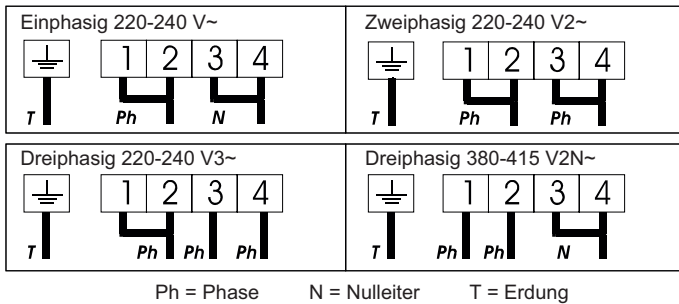

5. DARSTELLUNG

• **Hilight-Kochzone** : Er ist innerhalb 3 Sekunden betriebsbereit und ist für gleichbleibendes, homogenes, langes und intensives Schmoren vorgesehen.

Das Glaskeramik-Kochfeld ermöglicht es, von der starken Hitze, die von dem hilight erzeugt wird, zu profitieren und somit den Kochprozess zu beschleunigen. Die strukturellen Änderungen beeinflussen in keiner Weise die Temperaturbeständigkeit des Glases und verbessern die Fähigkeit, die zugeführte Leistung zu kontrollieren. Durch das Prinzip des "Sprinter" erreicht man eine Reduzierung der Ankochzeit bis um 15% je nach Kochart und dem eingesetzten Kochgeschirr.

6. WAHL DES RICHTIGEN KOCHGESCHIRRS

Die Benutzung von guten Kochgeschirr ist sehr wichtig, um beste Ergebnisse mit Ihrem Ceranfeld zu erzielen:



• **Benutzen Sie immer Kochgeschirr von guter Qualität mit gleichmäßig flachem Boden:** Der flache Boden verhindert vereinzelte heiße Stellen und somit das Anbrennen der Speisen. Dicke Metalltöpfe und Pfannen ermöglichen eine gleichmäßige Verteilung der Hitze.

• **Vergewissern Sie sich, daß der Boden Ihres Kochgeschirrs trocken ist:** Wenn Sie die Töpfe mit Flüssigkeit füllen, oder wenn Sie Kochgeschirr benutzen, das im Kühlschrank aufbewahrt wurde, vergewissern Sie sich, daß der Boden völlig trocken ist. Das ist eine notwendige Maßnahme, um Ihr Kochfeld nicht zu verschmutzen.

• **Benutzen Sie Kochgeschirr, dessen Durchmesser groß genug ist, um das Kochfeld völlig abzudecken:** Der Durchmesser des Kochgeschirrs sollte nicht kleiner als das Kochfeld sein. Wenn der Durchmesser etwas größer ist, wird die Energie der Kochstelle optimal genutzt. Die nachfolgenden Informationen werden Ihnen bei der Auswahl des Kochgeschirrs mit guter Kochleistung helfen:

Rostfreier Edelstahl: sehr empfehlenswert Besonders gut durch den sogenannten "Sandwich-Boden". Der Sandwich-Boden kombiniert die Vorteile des Edelstahls (Erscheinung, Haltbarkeit und Stabilität) mit denen von Aluminium oder Kupfer (Leitfähigkeit, gleichmäßige Hitzeverteilung).

Aluminium: es wird schweres Aluminium empfohlen Gute Leitfähigkeit. Manchmal bleiben Aluminiumrückstände in Form von Kratzern auf der Kochfläche zurück, aber sie können entfernt werden, wenn die Kochfläche sofort gereinigt wird. Dünnes Aluminium sollte nicht verwendet werden.

Glas-Keramik: nicht empfehlenswert Schlechte Leistung. Kann die Oberfläche verkratzen.

Kupferböden: es wird schweres Kupfer empfohlen. Gute Leistung, aber Kupfer könnte Rückstände in Form von Kratzern hinterlassen.

Sie können jedoch entfernt werden, wenn die Kochfläche sofort gereinigt wird. Lassen Sie dieses Geschirr nie ohne Inhalt auf dem Herd. Überhitztes Metall kann auf dem Glas verschmelzen. Ein überhitzter Kupfertopf hinterläßt nicht mehr zu entfernenden Rückstände auf der Ceranfläche.

Porzellan/ Email: gute Ergebnisse.

Gute Ergebnisse werden nur mit dünnen, flachen, glatten Böden erzielt.

7. NUTZUNGSANWEISUNGEN

• Nachdem Sie das Ceranfeld eingeschaltet haben, warten Sie einige Sekunden, um die elektronische Steuerung zu aktivieren.

- Drücken Sie die Taste . Die LED ist aktiv. Nun ist die elektronische Steuerung des Gerätes aktiviert.

Für jede Kochzone erscheint die Hitzeleistung .

- Wenn Sie 20 Sekunden lang nichts unternehmen, schaltet sich die elektronische Steuerung ab und Sie müssen den Einschaltvorgang wiederholen.

. KOCHSTELLE EINSCHALTEN

- Drücken Sie die Wahl Taste der gewünschten Kochzone. Die "0" der entsprechenden Zone bleibt beleuchtet, wenn das Licht von den anderen "0" reduziert wird

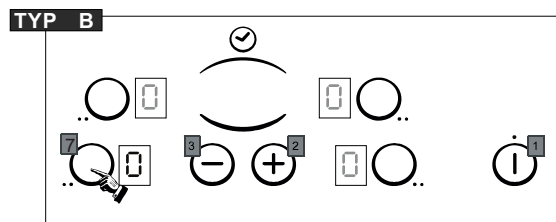

- Drücken Sie die Taste "+" oder "-" um eine Leistung zwischen 1 und 9 zu wählen. Wenn Sie die Taste "+" oder "-" gedrückt halten, erhöhen bzw. vermindern Sie die eingestellte Leistung.

Die nachfolgenden Beispiele dienen zu Ihrer Information. Die persönliche Erfahrung wird Ihnen ermöglichen, die vorgeschlagenen Einstellungen Ihren Bedürfnissen und Ihrem Geschmack anzupassen.

0	: Aus
U-1	: Auflösung
2	: ...Schmelzen
3	: Warmhalten
4	: Aufwärmen
5	: Auftauen, schmoren, garen bei niedriger Temperatur
6	: Garen ohne Deckel
7	: Anbraten, Rösten, Fleischbraten
8	: Garen und braten bei hoher Temperatur, backen
9	: Fritieren, Wasser zum Kochen bringen

. KOCHZONE AUSSCHALTEN

- Drücken Sie die Auswahl-Taste der gewünschten Kochzone.
- Drücken Sie die Taste "-" um die Leistungsstufe anzuzeigen. Jetzt erlischt die Kochzone. Die Anzeige erlischt ebenfalls nach 10 Sekunden.
- Um schnell zu beenden, drücken Sie gleichzeitig die "-" die jeweilige Kochzonen Auswahl.
- Die Wärme-Ebene geht automatisch auf . Die Kochzone erlischt.

. CERANFELD ABSCHALTEN

Es ist möglich, die Funktion der Kochzonen und des Minutenzählers durch Drücken der Taste ON-OFF jederzeit abzuschalten.



. RESTWÄRMEANZEIGE H

Um anzuzeigen, daß die Temperatur der Kochstellenoberfläche über 60°C beträgt, erscheint im Steuerungsfeld die Anzeige: "H". Wir empfehlen, gegen Ende der Garzeit die Kochzone abzuschalten und die Restwärme auszunutzen, um den Garvorgang schonend zu Ende zu bringen.

Wenn die Temperatur unter 60°C gefallen ist, erlischt die Anzeige **H**.

HINWEIS: nach einem eventuellen Stromausfall bleibt die Restwärmeanzeige ausgeschaltet, selbst wenn die Temperatur der Glasoberfläche über 60°C beträgt.

. STEUERUNG DER ZUSÄTZLICHEN KOCHZONE (ZWEI ZONEN)

Mit der Kochzone mit zwei Bereichen sind einige Modelle ausgestattet

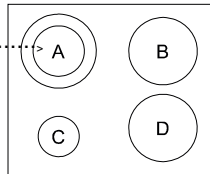

Sie ist vollständig aktiv, wenn die Kochzone in Betrieb ist ; die Steuerung der zusätzlichen Kochzone wird angezeigt.

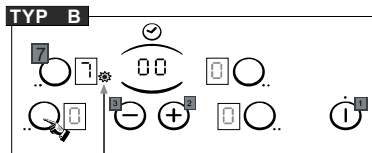

LED

Um die zusätzliche Kochzone zu deaktivieren:

- Drücken Sie auf die Anzeige der zusätzlichen Kochzone. Die LED Anzeige erlischt wenn die zusätzliche Kochzone deaktiviert ist.

Um die zusätzliche Kochzone zu aktivieren: Drücken Sie die Taste der Kochzone. Die LED Leuchte wird angezeigt.

. PROGRAMMIERUNG EINER KOCHSTELLE

Jede Kochzone ist für eine maximale Dauer von 99 Minuten programmierbar.

- Starten Sie die gewünschte Zone, indem Sie die vorherigen Anweisungen beachten.
- Drücken Sie gleichzeitig auf dem Touch "-" und "+", um den Timer zu aktivieren, "00" wird angezeigt.

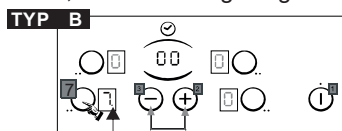

LED

- Drücken Sie erneut auf das "+"-Taste, um eine Zeit in Minuten zwischen 0 und 99 anzuzeigen oder drücken Sie auf die Option "-" Taste, um die Zeit zwischen 30 Minuten und 0 zu verringern. Die Zeitsteuerung wird angezeigt.

--> Die eingestellte Zeit kann jederzeit verändert werden.

Wenn die Zeit abgelaufen ist, schaltet sich die Kochzone automatisch ab und es ertönt ein akustisches Signal. Drücken Sie irgendeine Taste, um es zu unterbrechen.

--> Der Minutenzähler kann auch einzeln als Eieruhr benutzt werden. Am Ende der Zeit ertönt ein Klingelzeichen.

. LEISTUNGSSPERREN

L

Die Taste Sperren verhindert das ungewollte Einschalten der Kochzonen. Sie ist ebenfalls nützlich während der Reinigung des Gerätes.

Um das Kochfeld zu sperren:

- Drücken Sie den Ein/Aus-Druckknopf .

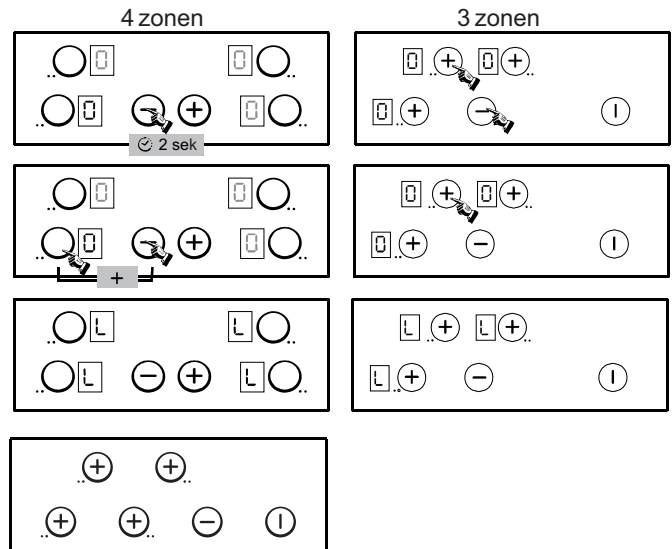

. Das Kochfeld ist verriegelt. Die Anzeige "L" ist auf allen Zonen für 20 Sekunden angezeigt.

Erreicht eine Kochzone die Stufe "heiß" dann erscheint "L" und "H" im Wechsel.

Um das Kochfeld entsperren

Für das Kochfeld mit 4 Zonen, zum Entsperren gehen Sie nach dem gleichen Verfahren vor.

Für das Kochfeld mit 3 Zonen, gilt das gleiche Verfahren, aber in der letzten Stufe müssen Sie auf die Taste "-" Touch drücken, anstatt "touch".

Die Anzeige "L" erlischt. Das Kochfeld ist entriegelt und kehrt auf dem Stand-by Modus zurück.

LEISTUNGSSPERREN / MODEL CH64

Die Taste Sperren verhindert das ungewollte Einschalten der Kochzonen. Sie ist ebenfalls nützlich während der Reinigung des Gerätes.

Um das Kochfeld zu sperren:

- Drücken Sie den Ein/Aus-Druckknopf

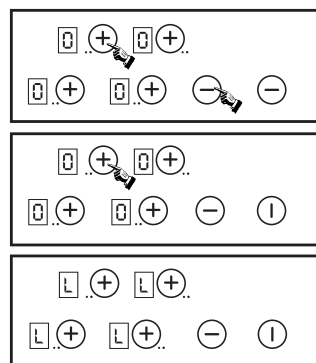

Das Kochfeld ist verriegelt. Die Anzeige "L" ist auf allen Zonen für 20 Sekunden angezeigt.

Erreicht eine Kochzone die Stufe "heiß" dann erscheint "L" und "H" im Wechsel.

Um das Kochfeld entsperren

Für das Kochfeld, gilt das gleiche Verfahren, aber in der letzten Stufe müssen Sie auf die Taste "-" Touch drücken, anstatt "touch".

Die Anzeige "L" erlischt. Das Kochfeld ist entriegelt und kehrt auf dem Stand-by Modus zurück.

LEISTUNGSVERSTÄRKER H

Alle Kochzonen des Ceranfelds sind mit einem Leistungsverstärker ausgestattet, der bei Bedarf einen schnelleren Temperaturanstieg der Kochzonen ermöglicht.

Leistungsverstärker einschalten:

- Schalten Sie die gewünschte Kochzone ein, drücken Sie die Taste "+" bis zur Position "9", lassen Sie kurz los und drücken Sie erneut die Taste "+". Die Anzeige zeigt abwechselnd "A" Leistungsverstärker und "9" Hitzeleistung.

- Wenn nötig, reduzieren Sie die Hitzeleistung, das Display zeigt abwechselnd "A" Leistungsverstärker und die neue Hitzeleistung an.

Kochposition	Entwickelte Leistung (%)	Beschleunigungszeit Leistungsverstärkers (in Minuten)	Maximale Betriebsdauer vor automatischer Abschaltung*
0	0 %	0	0 H
1	2,5 %	0	2 H
2	3 %	1	6 H
3	6 %	3	6 H
4	11 %	5	5 H
5	16 %	6,5	5 H
6	19 %	8,5	4 H
7	32 %	2,5	1,5 H
8	45 %	3,5	1,5 H
9	65 %	4,5	1,5 H
9	100 %	0	1,5 H

BEISPIEL: eine Kochzone mit 1800 W Leistung ist auf Pos. 6 eingestellt: entwickelte Leistung: 32% von 1800 W. Wenn die Funktion "Leistungsverstärker" eingeschaltet ist, liefert die Kochzone die volle Leistung von 1800 W während 2,5 Minuten und schaltet erst nach dieser Zeit auf 576 W herunter.

* Die Kochzonen schalten sich nach einer bestimmten Zeit automatisch ab, wenn sie zu lange in Betrieb bleiben. Diese Zeit hängt von der eingestellten Leistung ab.

Um den Leistungsverstärker zu deaktivieren:

- Schalten Sie die Kochzone ein, drücken Sie die Taste "-", um zu einer normalen Hitzeleistung zurückzukehren, schalten Sie herunter auf die erforderliche Hitzeleistung oder auf "0", um die Kochzone abzuschalten.

8. REINIGUNG UND PFLEGE DES CERANFELDES

- Vor der Reinigung der Glaskeramikoberfläche warten Sie bitte ab, bis diese vollständig abgekühlt ist.
- Benutzen Sie ausschließlich speifische Reinigungsmittel für Ceranoberflächen, wie z.B. Reinigungscremen und Schaber. Nehmen Sie handelsübliche Produkte, die leicht auf dem Markt zu finden sind.
- Vermeiden Sie das Überlaufen von Speisen auf die Glasoberfläche. Diese verkohlen schnell während des Kochvorgangs und erschweren die Reinigung.
- Halten Sie alles, was schnell schmelzen kann, wie Gegenstände aus Kunststoff, Alufolie aber auch Zucker und stark zuckerhaltige Produkte, von der Glasoberfläche fern.

PFLEGE :

- Beträufeln Sie die Ceranoberfläche mit einigen Tropfen eines spezifischen Reinigungsmittel für Ceranfelder,
- Wischen Sie die Flecken mit einem weichen Tuch oder mit leicht befeuchtetem Küchenpapier ab,
- Trocknen Sie die Oberfläche mit einem weichen Tuch oder mit Küchenpapier ab.

Sollten noch hartnäckige Flecken vorhanden sein:

- Beträufeln Sie die Oberfläche erneut mit dem Reinigungsmittel.
- Entfernen Sie die Flecken mit einem Schaber, wobei dieser in einem Winkel von ca. 30° zur Ceranoberfläche gehalten werden soll.
- Trocknen Sie die Oberfläche mit einem weichen Tuch oder mit Küchenpapier ab.
- Wiederholen Sie den Vorgang falls notwendig.

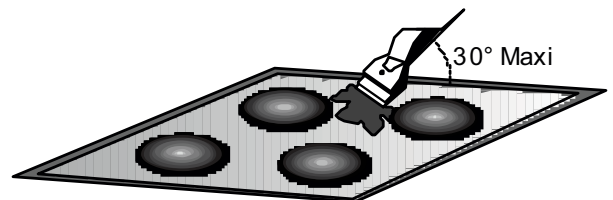

EINIGE EMPFEHLUNGEN: Durch häufiges Reinigen bildet sich eine Schutzschicht, die Abnutzung und Kratzern vorbeugt. Vergewissern Sie sich, daß die Ceranoberfläche sauber ist, bevor Sie das Ceranfeld erneut benutzen.

Um Kalk- und Wasserflecken zu entfernen, benutzen Sie einige Tropfen Essig oder Zitronensaft. Trocknen Sie mit Küchenkrepp gut ab. Wischen Sie schließlich mit einigen Tropfen eines spezifischen Reinigungsmittel ab.

Die Ceranoberfläche kann die Reibung von flachen Geschirrböden zwar gut aushalten, es ist jedoch empfehlenswert, Töpfe und Pfannen anzuheben, um sie zu verschieben.

ACHTUNG:

- Vermeiden Sie den Gebrauch eines zu nassen Schwammes.
- Benutzen Sie niemals Werkzeuge aus Stahl wie Messer oder Schraubenzieher.
- Die Benutzung eines Schabers mit Rasierklinge kann die Oberfläche nicht beschädigen, wenn ein Neigungswinkel von 30° zwischen Schaber und Oberfläche eingehalten wird.
- Lassen Sie bitte den Schaber mit Klinge nicht in Reichweite von Kindern.
- Benutzen Sie keine ätzenden Mittel oder Stahlwolle zur Reinigung der Ceranoberfläche.

• Reinigung des Bedienfeldes:

Um das Bedienfeld Ihres Ceranfeldes zu reinigen, ohne es zu beschädigen, benutzen Sie Seifenwasser, wischen Sie ab und trocknen Sie mit einem weichen Tuch.

Eine Farbänderung der Glaskeramikoberfläche beeinflusst nicht die Inbetriebnahme sowie die Stabilität der Oberfläche. Solche Verfärbungen sind meistens das Ergebnis von verbrannten Nahrungsmittelreste oder die Verwendung von Kochgeschirr aus Materialien wie Aluminium oder Kupfer. Diese Flecken sind schwierig zu entfernen.

9. PROBLEM LÖSUNGEN

Die Kochzonen halten keine konstante Kochtemperatur oder das Anbraten geht nicht schnell genug

- Sie sollten Kochgeschirr mit absolut flachem Boden verwenden. Wenn Licht zwischen dem Boden des Kochgeschirrs und dem Kochfeld durchdringt, wird die Hitze nicht richtig weitergeleitet.
- Der Boden des Kochgeschirrs muß den Durchmesser der Kochfläche völlig bedecken.

Die Speisen kochen zu langsam

- Das falsche Kochgeschirr wurde ausgesucht. Wählen Sie ziemlich schweres Geschirr mit flachem Boden, dessen Durchmesser mindestens dem Durchmesser der Kochfläche entspricht.

Leichte Kratzer oder Abreibungen erscheinen auf dem Glas Ihres Ceranfeldes.

- Es wurden die falschen Reinigungsmethoden angewendet, Kochgeschirr mit rauem Boden wurde benutzt oder raue Gegenstände wie Salz oder Sand befanden sich zwischen Kochtopf und Ceranfeld. Verwenden Sie die empfohlenen Reinigungsmethoden, vergewissern Sie sich, daß die Böden Ihrer Kochtöpfe und das Kochgeschirr sauber sind und achten Sie auf glatte Böden. Kleine Kratzer sind nicht mehr zu entfernen, aber sie werden im Laufe der Zeit mit einer guten Reinigung weniger sichtbar.

Metallrückstände:

- Schieben Sie Aluminiumtöpfe nicht über die Kochflächen. Verwenden Sie die empfohlenen Reinigungsmethoden.
- Die falschen Reinigungsmittel/Gegenstände wurden verwendet, die Flecken bleiben auf der Oberfläche. Verwenden Sie den Schaber mit der Rasierklinge und die empfohlenen Reinigungsmethode.

Dunkle Flecken

- Verwenden Sie den Schaber mit der Rasierklinge und die empfohlene Reinigungsmethode.

Helle Verfärbungen auf dem Ceranfeld

- Rückstände von Aluminium- oder Kupferpfannen, sowie Mineralablagerungen durch Wasser oder Lebensmittel können mit der Reinigungscreme entfernt werden.

Geschmolzener Zucker oder Plastik

- Lesen Sie den Abschnitt zur Reinigung und Pflege des Ceranfeldes.

Das Ceranfeld arbeitet nicht oder bestimmte Kochstellen funktionieren nicht.

- Die Shunts sind auf dem Klemmenbrett falsch angeordnet. Überprüfen Sie den Anschluß auf seine Übereinstimmung mit dem Anweisungen.
- Größere Überlaufreste oder ein Gegenstand bedecken mindestens 2 Tasten für mehr als 10 Sekunden. Reinigen Sie die Oberfläche oder entfernen Sie den Gegenstand.
- Das Bedienfeld ist durch die Sperrfunktion blockiert. Entsperrn Sie das Kochfeld.

Das Ceranfeld läßt sich nicht ausschalten.

- Das Bedienfeld ist durch die Sperrfunktion blockiert. Entsperrn Sie das Kochfeld.

Das Ceranfeld schaltet sich automatisch ab

- Größere Überlaufreste oder ein Gegenstand bedecken mindestens 2 Tasten für mehr als 10 Sekunden. Das Ceranfeld schaltet auf Sicherheitsbetrieb um und ein akustisches Signal ertönt, solange die Tasten bedeckt bleiben. Reinigen Sie die Oberfläche oder entfernen Sie den Gegenstand.
- Die Kochflächen schalten sich nach einer gewissen Zeit automatisch ab, wenn sie für längere Zeit in Betrieb sind. Siehe Kapitel "Leistungsverstärker" unter dem Punkt über die "maximale Funktionsdauer".

Ein- und Abschaltphasen der Kochzonen

- Die Ein- und Abschaltphasen der Kochstellen variieren je nach der eingestellten Leistungsstufe
- niedrige Leistung: kurze Einschaltphasen,
- hohe Leistung: lange Einschaltphasen.

Die Aufschrift "H" in der Restwärmeanzeige blinkt.

- Die Temperatur des elektronischen Moduls ist zu hoch. Lassen Sie durch einen Fachmann überprüfen, ob der Einbau nach den Anweisungen.

10. TECHNISCHER KUNDENDIENST

Sollte Ihr ceranfeldes einmal nicht richtig funktionieren, prüfen Sie zuerst, ob die Stromversorgung gewährleistet ist. Ist die Ursache der Fehlfunktion nicht ausfindig zu machen, wenden Sie sich bitte an Ihren zuständigen Werkskundendienst unter Angabe des Modells und der Seriennummer, die auf dem Typenschild angegeben sind. Auf Ihr Gerät gewähren wir eine Garantie von 24 Monaten ab Kaufdatum. Bewahren Sie Ihre Kaufrechnung sorgfältig auf und legen Sie sie bei Bedarf als Garantienachweis dem Kundendienst vor. Die Garantiebedingungen sind im beigefügten Serviceheft angegeben.

11. UMWELTSCHUTZ

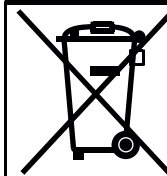

Dieses Gerät ist in Übereinstimmung mit der europäischen Richtlinie 2012/19/EU zu elektrischen und elektronischen Altgeräten (WEEE) gekennzeichnet. Elektrische und elektronische Altgeräte enthalten sowohl Schadstoffe (die negative Auswirkungen auf die Umwelt haben können) als auch Basiskomponenten (die wiederverwendet werden können). Es ist wichtig, dass elektrische und elektronische Altgeräte spezifischer Handhabung unterliegen, damit alle Schadstoffe angemessen entfernt und entsorgt und alle Materialien wiederverwertet und recycelt werden.

Verbraucher spielen eine wichtige Rolle bei der Gewährleistung, dass elektrische und elektronische Altgeräte nicht zu Umweltproblemen werden; es ist wichtig, einige grundlegende Regeln zu befolgen:

- Elektrische und elektronische Altgeräte können nicht als Haushaltsabfall behandelt werden.
- Elektrische und elektronische Altgeräte sollten an relevante Sammelpunkte übergeben werden, die von der Stadtverwaltung oder eingetragenen Unternehmen verwaltet werden. In vielen Ländern können bei großen elektrischen und elektronischen Altgeräten heimische Sammeldienste verfügbar sein.
- Wenn Sie ein neues Gerät erwerben, kann das alte Gerät möglicherweise an den Händler übergeben werden, der es kostenlos auf einer 1:1-Basis sammeln muss, solange das Gerät von dem gleichen Typ ist und dieselben Funktionen hat wie das gelieferte Gerät.

INSTRUCCIONES DE SEGURIDAD

LEA ATENTAMENTE ESTE MANUAL PARA SACAR TODO EL PARTIDO DE SU ENCIMERA. Le recomendamos conserve el manual de instalación y uso para poder consultarlo en el futuro, y anote, antes de la instalación de la encimera, el número de serie del aparato por si requiere la intervención del Servicio de Asistencia Técnica.

ADVERTENCIA: El aparato y sus componentes accesibles se calientan durante el uso. Se debe tener cuidado de no tocar los elementos calefactores.

- Los niños menores de 8 años deben permanecer alejados o supervisados de forma continuada por una persona adulta.

- Este aparato puede ser usado por niños mayores de 8 años y personas con capacidades físicas, sensoriales o mentales reducidas o falta de experiencia y conocimiento siempre y cuando hayan sido supervisadas o instruidas sobre el uso del aparato de forma segura y del conocimiento de los riesgos que comporta.

- Los niños no deben jugar con el aparato.

- La limpieza y el mantenimiento que debe realizar el usuario no será realizada por niños sin supervisión.

ADVERTENCIA: Desatender cocinas, utilizando grasas o aceites, es peligroso y puede ocasionar un incendio.

- NUNCA trate de apagar un incendio con agua, apague el aparato y cubra la llama con una tapa o manta ignífuga.

ADVERTENCIA: Peligro de incendio: no almacene artículos en las superficies de cocción.

ADVERTENCIA: Si la superficie está agrietada, apague el aparato para evitar la posibilidad de una descarga eléctrica.

- No utilice limpiadores de vapor para la limpieza del aparato.

- El aparato no está ideado para ser utilizado mediante un temporizador externo o un sistema de control remoto independiente.

- El quemador halógeno de la encimera vitrocerámica emite una luz fuerte: nunca mire fijamente las lámparas de este quemador.

- Los medios de desconexión deben ser incorporados en el cableado fijo en conformidad con las reglas del cableado.

- Las instrucciones indicarán el tipo de cable a utilizar, teniendo en cuenta la temperatura de la parte posterior del aparato.

- Si el cable de alimentación está dañado, debe ser reemplazado por el fabricante, su servicio técnico o personas cualificadas, con el fin de evitar riesgos.

- Durante el funcionamiento o tras haber apagado un quemador, y mientras el indicador de calor residual permanezca encendido, se

recomienda encarecidamente mantener a los niños alejados de la placa para evitar riesgos de quemaduras graves.

- Nunca deje sobre las superficies calientes hojas de papel de aluminio ni recipientes de plástico.

- Después de cada utilización es necesario limpiar ligeramente la encimera para evitar la acumulación de suciedad y grasas. Éstas, a cada nuevo uso, se irían requemando hasta carbonizarse, lo que desprende humo y olores desagradables además de suponer un riesgo de incendio.

- La zona de mandos de la encimera es delicada, así que nunca deje sobre la misma recipientes calientes.

- Nunca cocine directamente sobre la encimera: utilice recipientes.

- Coloque siempre el recipiente bien centrado sobre el quemador a utilizar.

- Nunca utilice la superficie de la encimera para cortar alimentos o como mesa de trabajo

- Nunca deslice los recipientes sobre la encimera: podría rayar su superficie.

- Nunca deje objetos pesados por encima de la encimera, pues podrían caerse y dañarla.

- No deposite nunca sobre la encimera ningún objeto, sea el que sea.

1. INSTRUCCIONES GENERALES

Todas las características se dan a título meramente indicativo. A causa de su intención de mejorar constantemente la calidad de su producción, el Fabricante se reserva el derecho de aportar a sus aparatos modificaciones fruto de la evolución técnica, respetando siempre las condiciones establecidas en el Código del Consumo.



Aparato conforme a la Directiva Europea 73/23/CEE e 89/336/CEE, sustituida respectivamente de 2006/95/CE y 2004/108/CE, y sucesivas modificaciones.

2. INSTALACIÓN

La instalación funcional de electrodomésticos en su entorno es una operación delicada que, de no efectuarse correctamente, puede tener graves consecuencias para la seguridad de los usuarios. En estas circunstancias, es imprescindible confiar esta tarea a un profesional, que la llevará a cabo según las normas técnicas vigentes. Si, a pesar de esta recomendación, el usuario efectúa por sí mismo la instalación, el Fabricante declina toda responsabilidad en caso de fallo técnico del aparato, tenga o no como consecuencia daños materiales o personales.

3. EMPOTRAMIENTO

El mueble o el soporte en los cuales debe empotrarse la encimera, así como las paredes del mueble que podrían yuxtaponerse al mismo, deben ser de un material resistente a las altas temperaturas.

Además, es necesario que el revestimiento que recubre el mueble o el soporte se fije con una cola resistente al calor para evitar que se despegue.

Instalación (fig. B / D) :

- Con la encimera se entrega una junta de estanqueidad. Para proceder a su colocación,
 - darle la vuelta a la encimera, con la parte del cristal hacia abajo, con cuidado de no dañar el cristal.
 - colocar la junta alrededor de todo el perímetro de la encimera.
 - colocarla cuidadosamente en su lugar para evitar cualquier filtración en el mueble soporte.
- Hay que dejar un espacio libre de como mínimo 5 cm entre el aparato y las paredes verticales cercanas.

• Si, en función de la instalación de la encimera, la parte inferior de su cajón se encuentra cerca de una zona normalmente accesible al manipular o ordenar, colocar una separación a 1 cm del fondo del cajón para evitar todo riesgo de quemadura o deterioro.

En caso de instalación de una campana sobre una encimera de cocción, consulte las instrucciones de instalación de la campana, donde se debe indicar la distancia correcta.

En caso de instalación en un mueble sobre la encimera de cocción, la distancia mínima que debe mantenerse es de 70 cm.

4. CONEXION ELÉCTRICA

«La instalación del aparato citado en la referencia debe cumplir la normativa vigente en el país de su instalación». El Fabricante declina toda responsabilidad en caso de incumplimiento de esta disposición.

Atención:

- Antes de proceder a la conexión, compruebe el voltaje de alimentación de su contador, el ajuste del disyuntor, el calibre del fusible y la continuidad de la toma de tierra de la instalación.
- La conexión eléctrica a la red debe hacerse mediante una toma de corriente con toma de tierra, o mediante un interruptor de corte omnipolar.
- Si el aparato requiere una toma de corriente, debe instalarse de forma que dicha toma sea accesible.
- El cable de protección verde/amarillo debe estar conectado a las bornas de tierra, al aparato por un extremo y a la instalación por el otro.
- No seremos responsables de ningún incidente, ni de sus eventuales consecuencias, derivado del uso de un aparato sin toma de tierra, o conectado a una toma de tierra cuya continuidad sea defectuosa.
- Cualquier intervención relacionada con el cable de alimentación debe obligatoriamente ser efectuada por el Servicio de Asistencia Técnica, o por una persona de cualificación similar.

ATENCIÓN:

En el caso que sea necesario sustituir el cable de alimentación, asegúrese de respetar el siguiente código de colores durante la conexión de cada cable:

AZUL	- NEUTRO (N)
MARRÓN	- FASE (L)
AMARILLO	- VERDE - TIERRA (⏚)

L'aparato e suministrado de un cable de alimentación sin toma de corriente y permite la conexión exclusivamente con corriente de 220-240 V entre fases o entre fase y neutro.

• Conectar a una toma de corriente.

También es posible adaptar el aparato para una conexión en:

- Trifásico 220-240 V3~
- Trifásico 380-415 V2N~

Para proceder a una nueva conexión, es imperativo respetar las consignas siguientes:

- antes de realizar la conexión, verificar que la instalación esta protegida por un fusible apropiado y incluye cables de sección suficiente para suministrar energía al aparato correctamente.
- Girar la placa, la cara de cristal contra el plano de trabajo tomando cuidado de proteger el cristal.

Abrir la tapa siguiendo estos pasos:

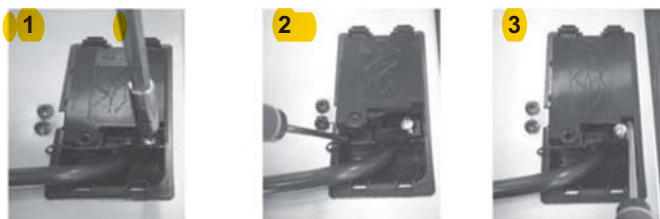

- desatornille el sujetacable "1",
- localice las dos lengüetas que se encuentran a los lados,
- coloque la hoja de un destornillador delante de cada lengüeta "2" y "3", húnдела y presione,
- levante la tapa.

Libérrar el cable de alimentación:

- desatornille los tornillos de la placa a bornes que mantienen los puentes derivadores y los hilos conductores del cable de alimentación,
- retirar el cable de alimentación.

Operaciones que deben efectuarse para realizar la nueva conexión:

- Elija el cable de alimentación en función de las recomendaciones de la tabla,
- pase el cable por le sujetacables,
- pele la extremidad de cada conductor del cable de alimentación sobre una longitud de 10 mm., teniendo en cuenta la longitud necesaria del cable de alimentación para la conexión a la placa a bornes,

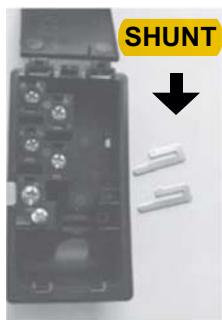

SHUNT

- como se indica en la tabla, colocar los puentes derivadores que habrán recuperado en la primera operación respetando los marcados sobre la placa a bornes (los puentes derivadores permiten establecer un puente entre dos bornas), y fijar los conductores.

- cierre la tapa y atornillar el sujetacables.

6. LA ELECCIÓN DE LOS UTENSILIOS

Para obtener óptimos resultados de cocción es necesario utilizar recipientes de buena calidad:



• **Utilizar recipientes de buena calidad, de fondo plano y espeso** : el fondo rigurosamente plano suprimirá los puntos de sobrecalentamiento sobre los que los alimentos tienden a pegarse, y el espesor del metal permitirá una perfecta distribución del calor.

• **Asegurarse de que el fondo de los recipientes esté seco**: al llenar un recipiente o cuando se utiliza una cazuela que ha estado en la nevera, por ejemplo, asegúrese de que le recipiente esté bien seco; esta precaución evitará que la encimera se ensucie.

• **Utilizar recipientes de un diámetro suficiente para cubrir completamente el quemador**: hay que asegurarse de que le fondo sea por lo menos igual de grande que la zona de cocción. Si el fondo es ligeramente mayor, la energía se aprovechará mejor.

A continuación encontrará información que le será útil a la hora de elegir los recipientes más indicados para obtener buenos resultados.

Acero inoxidable: altamente recomendado. Especialmente recomendable si tiene una base revestida en doble capa. La base en doble capa combina las ventajas del acero inoxidable (aspecto, duración y estabilidad) con las del aluminio o cobre (conducción del calor, distribución uniforme del calor).

Aluminio: recomendado el aluminio pesado. Buena conductividad. Atención: Los residuos de aluminio a veces aparecen como rayas sobre la encimera, pero pueden eliminarse si se limpian inmediatamente. Debido a su bajo punto de fusión, le aluminio pesado fino no debe usarse.

Hierro colado / Vitrocerámica: no recomendado. Pobre rendimiento. Puede rayar la superficie.

Base de cobre: recomendado el cobre pesado. Buen rendimiento, pero el cobre puede dejar residuos que aparecen como rayaduras. Estos residuos pueden eliminarse si la encimera se limpia inmediatamente. Sin embargo, nunca lleve nada a ebullición en este tipo de recipiente. El metal sobrecalentado podría pegarse a la superficie vítrea. Un recipiente de cobre sobrecalentado dejará un residuo que permanecerá para siempre en la encimera.

Porcelana / Esmalte: Buen rendimiento, pero solo si tiene una base fina, plana y lisa.

7. UTILIZACIÓN

• Una vez conectada la encimera, esperar algunos segundos antes de activar los comandos electrónicos

- Pulse la tecla . El comando electrónico de la encimera está activado. En cada zona de visualización puede verse el nivel de potencia .

- Si no se hace nada en 20 segundos, el comando electrónico se apaga y hay que volver a empezar el proceso de encendido.

Connexión a la corriente

	LAY OUT "1"	LAY OUT "2"	LAY OUT "3"
Monofasico 220-240 V~ o Bifasico 220-240 V2~			
Cable HO5V2V2F	3x2,5 mm ²	3x2,5 mm ²	3x2,5 mm ²
Trifasico 220-240 V3~			
Cable HO5V2V2F	4x1,5 mm ²	4x1,5 mm ²	4x1,5 mm ²
Trifasico 380-415 V2N~			
Cable HO5V2V2F	4x1,5 mm ²	4x1,5 mm ²	4x1,5 mm ²

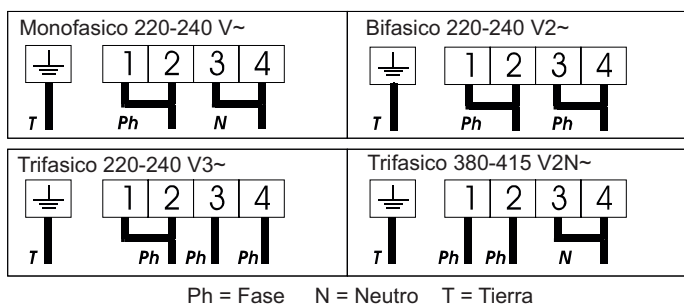

5. PRESENTACIÓN

• **Zona hilight** : en la unidad de cocción se encuentra una banda metálica conductora que la abarca uniformemente en su totalidad.

Es efectiva al cabo de 3 segundos, y está indicada para cocinar de forma estable, homogénea y también para cocinar durante largos periodos de tiempo.

La placa vitrocerámica permite aprovechar de mejor manera le potente calor generado por los fuegos Hilight, acelerando de esta manera la cocción. Las modificaciones estructurales mantienen inalteradas las propiedades de resistencia del cristal a temperaturas elevadas, y mejoran la capacidad de control de la potencia distribuida. Con su principio «Sprinter», se obtiene una reducción del tiempo de cocción de hasta un 15% dependiendo del tipo de cocción y de los recipientes utilizados.

ACTIVACIÓN DE UN QUEMADOR

- Pulse la tecla de selección del quemador deseado.
Le "0" de la zona correspondiente permanecerá iluminado mientras que la iluminación de los otros "0" se reduce.

TIPO B

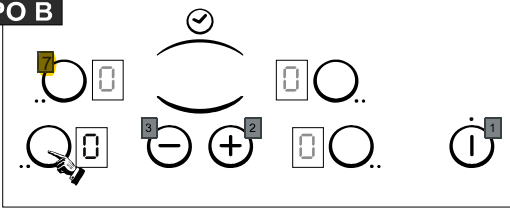

- Pulse la tecla - o + para elegir un nivel de potencia entre 1 y 9.
Si mantiene la presión sobre la tecla + o -, el nivel de potencia aumenta o disminuye progresivamente.

Los ejemplos siguientes se dan meramente a título indicativo. Al final, su experiencia personal le permitirá adaptar estos ajustes a sus gustos y costumbres.

- 0 : Paro
- U-1 :) Disolver
- 2 :) Fundir
- 3 : Mantener le calor
- 4 : Recalentamiento
- 5 : Descongelación, estofados, cocción en su punto, cocción a baja temperatura
- 6 : Cocción sin tapadera
- 7 : Saltear, dorar carnes y asados
- 8 : Cocciones y asados a alta temperatura, soasar
- 9 : Fritura, ebullición de grandes cantidades de agua.....

PARO DE UN QUEMADOR

- Pulse la tecla de selección de quemador deseado.
- Pulse la tecla - hasta que se visualice el nivel de potencia 0. Instantáneamente el quemador se apaga, y la indicación 0 desaparece pasados 10 segundos.

Para un paro rápido, pulsar simultáneamente la tecla « - » y la tecla de selección de la zona de cocción respectiva.

Le nivel de potencia desciende automáticamente a 0. El quemador se apaga.

PARO GENERAL

Le funcionamiento de los quemadores y del reloj puede detenerse en cualquier momento pulsando la tecla Encendido-Apagado.



INDICADOR DE CALOR RESIDUAL H

Le cuadro de mandos informa al usuario de que la temperatura de la superficie de las zonas de cocción sobrepasa aproximadamente los 60°C, mostrando la letra H. Cuando la temperatura baja de los 60°C, la letra desaparecerá.

Para finalizar las cocciones, le recomendamos apague la zona de cocción y aproveche el calor residual del quemador para acabar la cocción suavemente.

Nota: tras un corte del suministro eléctrico, el indicador de calor residual desaparece definitivamente, aunque la temperatura de la superficie sobrepase los 60°C.

FUNCIONAMIENTO DE LA ZONA COMPLEMENTARIA (DOS QUEMADORES)

Según el modelo de encimera

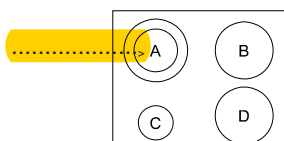

Se activa en su totalidad cuando el quemador se pone en funcionamiento. Se indica el piloto del quemador complementario.

TIPO B

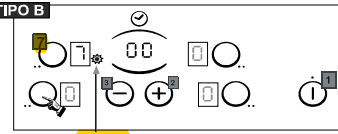

LED

Para desactivar la zona complementaria : Pulse de nuevo la tecla de selección de la función complementaria. El Led correspondiente se apaga cuando la zona está desactivada.

Para activar de nuevo la zona complementaria : Pulse la tecla de selección de la función complementaria. El Led correspondiente se enciende cuando la zona está activa.

PROGRAMACIÓN DE UN QUEMADOR (según el modelo)

Cada quemador es programable por un tiempo total de 99 minutos.

- Encender el quemador deseado repitiendo el proceso antes citado.

- Pulse al mismo tiempo la tecla "-" y "+" para activar el timer, aparece l'indicación "00".

TIPO B

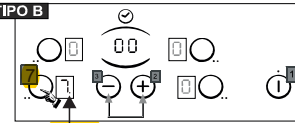

LED

- Pulse de nuevo la tecla "+" para elegir una duración en minutos de 0 a 99 minutos, o pulsar la tecla "-" para reducir le tiempo de 30 minutos a 0. El led del reloj se activa.

--> el tiempo programado puede modificarse en cualquier momento.

Una vez transcurrido el tiempo, el quemador se apaga automáticamente y se oye una indicación sonora durante 1 minuto. Para detenerla, pulse cualquier tecla.

--> El reloj puede utilizarse simplemente como recordatorio: al final del tiempo programado sonará un timbre.

FUNCIONAMIENTO DE LA TECLA DE BLOQUEO L

La función bloqueo permite evitar que los niños pongan en marcha la encimera. Se utiliza también para la limpieza de los comandos, ya que así es imposible que la encimera se ponga en marcha involuntariamente durante la limpieza.

Para bloquear la encimera :

- Pulsar la tecla encendido/apago ①

4 zonas

3 zonas

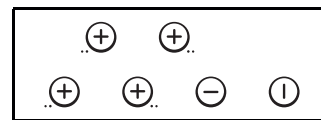
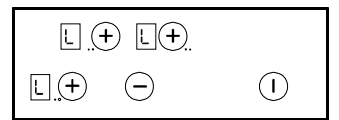
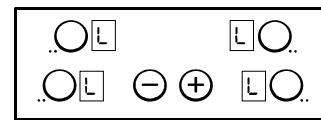
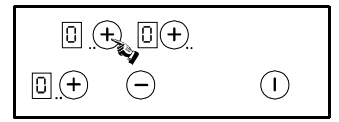
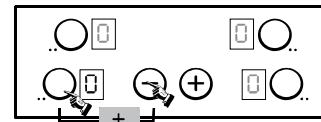
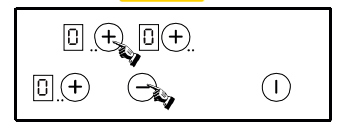
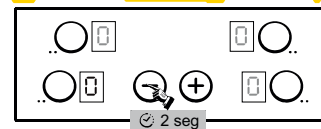

El visualizador indica " L " en todos los quemadores durante 20 segundos ; la encimera está bloqueada.

Si una zona de cocción está en fase "hot" (caliente), aparecerá "L" y "H" de forma alterna.

Para desbloquear una encimera :

. de 4 zonas, se debe seguir el mismo procedimiento.

. de 3 zonas, seguir el mismo procedimiento pero en el último

paso se debe presionar el botón "-" en lugar del botón "+".

Desaparecerá el indicador "L". La encimera está desbloqueada y vuelve al modo stand By.

FUNCIONAMIENTO DE LA TECLA DE BLOQUEO / MODELO CH64

La función bloqueo permite evitar que los niños pongan en marcha la encimera. Se utiliza también para la limpieza de los comandos, ya que así es imposible que la encimera se ponga en marcha involuntariamente durante la limpieza.

Para bloquear la encimera :

- Pulsar la tecla encendido/apago

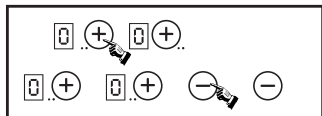

El visualizador indica "L" en todos los quemadores durante 20 segundos ; la encimera está bloqueada.

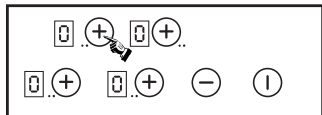

Si una zona de cocción está en fase "hot" (caliente), aparecerá "L" y "H" de forma alterna.

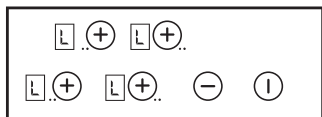

Para desbloquear una encimera :

seguir el mismo procedimiento pero en el último paso se debe presionar el botón "-" en lugar

del botón "+".

Desaparecerá el indicador "L". La encimera está desbloqueada y vuelve al modo stand By.

FUNCIONAMIENTO DEL ACELERADOR DE CALOR

Todos los quemadores de la encimera están provistos de un acelerador de calor que permite obtener un aumento de temperatura más rápido de las zonas de cocción:

- Pulse la tecla

- Ponga en marcha el quemador deseado y pulsar la tecla "+" hasta la posición 9, reducir brevemente la presión y volver a pulsar la tecla "+": en el visualizador se muestran alternadamente "A" (acelerador de calor) y "9" (nivel de potencia).

- Reducir si es necesario a la posición de calor deseada : en el visualizador se muestran alternadamente "A" (acelerador de calor) y el nuevo nivel de potencia.

Posición de cocción	Potencia liberada (%)	Duración de aceleración de calor (minutos)	Duración de funcionamiento máx. antes de desconexión automática*
0	0 %	0	0 H
1	2.5 %	0	2 H
2	3 %	1	6 H
3	6 %	3	6 H
4	11 %	5	5 H
5	16 %	6,5	5 H
6	19 %	8,5	4 H
7	32 %	2,5	1,5 H
8	45 %	3,5	1,5 H
9	65 %	4,5	1,5 H
9	100 %	0	1,5 H

Ej : Quemador de 1800 W en posición 6 = potencia liberada 32% de 1800 W cuando la función «Acelerador de calor» está activada, el quemador proporciona una potencia de 1800 W durante 2,5 minutos, y se regula hasta 576 W transcurrido este tiempo.

* Para mayor seguridad, los quemadores se apagan automáticamente si se dejan demasiado tiempo sin funcionar. Le apagado depende del nivel de potencia utilizado.

Para desactivar el acelerador de calor :

- Ponga en marcha el quemador deseado, pulsar la tecla "-" para volver de nuevo a una posición de calor normal, reducir a la posición deseada o a la posición «0» para detener le quemador.

8. MANTENIMIENTO

- Es muy importante, antes de efectuar la limpieza de la superficie vitrocerámica de la encimera, esperar a que ésta esté completamente fría.
- Solo deben utilizarse los productos específicos para la limpieza de la superficie vitrocerámica, crema y rascador. No le será difícil encontrarlos en establecimientos de productos de limpieza.
- Evite los desbordamientos: la suciedad resultante se carboniza rápidamente sobre el cristal y después es mucho más difícil de limpiar.
- Recomendamos mantener alejado del plan de cocción cualquier objeto que pueda fundirse, como objetos de plástico, azúcar o productos con alto contenido del mismo.

MANTENIMIENTO:

- vierta algunas gotas de un producto limpiador específico para la superficie vitrocerámica.
- frote, insistiendo en las zonas manchadas si las hubiera, con un trapo suave o un papel de cocina ligeramente humedecido.
- enjuague, si es necesario.
- seque con un trapo suave o papel de cocina seco hasta que la superficie quede limpia.
- Si después aún persisten algunas manchas:
- vierta de nuevo algunas gotas de un producto específico.
- rasque, ayudándose de un rascador, manteniéndolo siempre en un ángulo de 30° en relación a la encimera hasta que desaparezcan las manchas más recalcitrantes. Enjuague, si es necesario.
- seque con un trapo suave o papel de cocina seco hasta que la superficie quede perfectamente limpia.
- repita el proceso si es necesario.

CONSEJOS:

- La limpieza frecuente produce una película protectora esencial para evitar las rayaduras y el desgaste.
- Asegúrese de que la superficie esté limpia antes de volver a utilizar la encimera.
- Para eliminar los rastros de agua y cal, utilice algunas gotas de vinagre blanco o zumo de limón. Enjuague y seque con papel de cocina, y después aplique algunas gotas de un producto específico y seque.
- El cristal vitrocerámico resiste el rozamiento con los recipientes de cocción de fondo plano, pero es recomendable levantarlos de la superficie para desplazarlos.

NOTA:

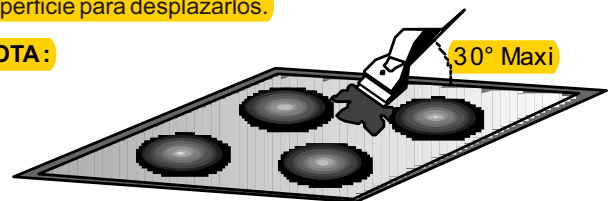

- Evite el uso de una esponja demasiado húmeda.
- Nunca utilice un objeto de acero, como un cuchillo o un destornillador.
- La utilización de un rascador con una hoja de afeitar no dañará la superficie, siempre que se respete un ángulo de 30°.
- Nunca deje el rascador con la hoja de afeitar al alcance de los niños.
- No utilice productos abrasivos ni polvos detergentes.

• El cuadro de la encimera, según el modelo:

Para limpiar el cuadro de su encimera sin dañarla, lávelo con agua y jabón, enjuague y después seque con un trapo suave.

Cualquier cambio en el color de la superficie del cristal vitrocerámico no afecta a su funcionamiento o a la estabilidad de la superficie. Tales cambios, en su mayoría, son el resultado de residuos de alimentos quemados o el uso de utensilios de cocina hechos de materiales tales como aluminio o cobre; estas manchas son difíciles de eliminar.

9. RESOLUCIÓN DE PROBLEMAS

Los quemadores no mantienen las ebulliciones en recipientes pequeños o las frituras son poco potentes.

- Utilice solo recipientes de fondo plano. Si puede verse luz entre el recipiente y la encimera, esto significa que el quemador no transmite correctamente el calor.
- El fondo del recipiente debe cubrir por completo el diámetro del quemador elegido.

Cocciones demasiado lentas.

- Utilización de recipientes no adaptados. Utilice solo recipientes de fondo plano, pesados y de un diámetro por lo menos igual al del quemador.

Pequeñas rayaduras o arañazos en la superficie vitrocerámica de la encimera.

- Si se utiliza un método de limpieza inadecuado, o se utilizan recipientes de fondo rugoso, aparecerán entre la encimera y el fondo del recipiente partículas como arenilla o sal. Consulte el capítulo "MANTENIMIENTO", asegúrese de que los fondos de los recipientes están limpios antes de usarlos y utilice solo recipientes de fondo liso. Las rayaduras pueden atenuarse únicamente si se realiza una buena limpieza.

Marcas de metal.

- No deslice recipientes de aluminio sobre la encimera. Siga las recomendaciones de mantenimiento.
- No utiliza materiales adecuados, y las manchas persisten. Utilice una hoja de afeitar y siga las recomendaciones del capítulo "MANTENIMIENTO".

Manchas oscuras.

- Utilice una hoja de afeitar y siga las recomendaciones del capítulo "MANTENIMIENTO".

Zonas claras sobre la encimera.

- Se trata de marcas procedentes de recipientes de aluminio o cobre, pero también sedimentos minerales, restos de agua o alimentos; pueden eliminarse con crema limpiadora.

Restos de caramelización o plástico fundido sobre la encimera.

- Siga las recomendaciones del capítulo "MANTENIMIENTO".

La encimera no funciona.

- Los puentes derivadores no están correctamente colocados en el cuadro de bornas. Haga comprobar la conexión para ver si está hecha según las recomendaciones.
- Un desbordamiento considerable o un objeto cubre por lo menos 2 teclas, durante 10 segundos como mínimo. Limpie el desbordamiento o bien retire el objeto.
- El cuadro de mandos está bloqueado. Para desbloquearlo, pulse la tecla "Bloqueo".

La encimera no se apaga.

- El cuadro de mandos está bloqueado. Para desbloquearlo, pulse la tecla "Bloqueo". Consulte el capítulo "funcionamiento de la tecla de bloqueo".

La encimera se apaga automáticamente

- Un desbordamiento o un objeto cubre durante más de 10 segundos por lo menos 2 teclas, la encimera entra en modo seguridad y se oye un bip. Limpie el desbordamiento o bien retire el objeto.
- Los quemadores se apagan automáticamente si se dejan en funcionamiento durante demasiado tiempo. Consulte el capítulo "Duración de funcionamiento".

Frecuencia de funcionamiento apagado/encendido sobre quemadores

- Los ciclos apagado/encendido varían en función del nivel de potencia solicitado:
 - nivel bajo: tiempo de funcionamiento corto,
 - nivel elevado: tiempo de funcionamiento largo.

La letra «H», que indica el calor residual, parpadea.

- La temperatura electrónica es demasiado elevada. Un técnico debe comprobar que el empotramiento se haya hecho según las recomendaciones.

10. ASISTENCIA TÉCNICA

Antes de llamar al servicio de Asistencia Técnica.

En caso de fallido funcionamiento de la encimera le aconsejamos que:

— verifique que el enchufe esté bien introducido en la toma de corriente;

En caso de no individualar la causa del mal funcionamiento:

apague el aparato, no lo manipule y llame al Servicio de Asistencia Técnica.

Le aparato está dotado de un certificado de garantía que le permite disfrutar del Servicio Asistencia Técnica.

11. PROTECCIÓN DEL MEDIOAMBIENTE

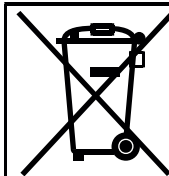

Este aparato está etiquetado conforme a la Directiva europea 2012/19/EU sobre residuos de aparatos eléctricos y electrónicos.

(RAEE). La RAEE contiene tanto sustancias contaminantes (que pueden generar consecuencias negativas para el medio ambiente) como componentes básicos (que pueden reutilizarse). Es importante someter los RAEE a tratamientos específicos, con el fin de

retirar y eliminar correctamente todos los contaminantes y reciclar todos los materiales.

Los usuarios pueden desempeñar una función importante para garantizar que los RAEE no representen un problema ambiental; es esencial que se sigan algunas reglas:

- Los RAEE no se deben tratar como residuos domésticos.
- Los RAEE se deben depositar en los puntos de recolección correspondientes gestionados por la municipalidad o por empresas registradas. En muchos países, para los RAEE de gran tamaño, puede existir la recolección domiciliaria.
- Cuando compre un nuevo aparato, el anterior debe devolverse al vendedor que lo debe recolectar gratuitamente de manera individual, siempre que el equipo sea de un tipo equivalente y que tenga las mismas funciones que el equipo entregado

INSTRUÇÕES E RECOMENDAÇÕES DE SEGURANÇA

LEIA CUIDADOSAMENTE AS INSTRUÇÕES, PARA PODER TIRAR O MAIOR PARTIDO POSSÍVEL DA SUA PLACA. O fabricante recomenda que mantenha o manual de instruções sempre à mão, seja durante a instalação da placa, seja posteriormente, quando a estiver a utilizar, a fim de o poder consultar; antes de proceder à instalação da placa, registe o número de série no campo previsto para esse efeito nesta página, para a eventualidade de ter de recorrer aos serviços de assistência técnica.

.AVISO: Durante a sua utilização, tanto o aparelho, como os componentes acessíveis do mesmo ficam muito quentes. Evite sempre tocar nos elementos de aquecimento.

. Mantenha as crianças de com menos de 8 anos afastadas do aparelho, excepto se estiverem a ser supervisionadas por um adulto.

. Este electrodoméstico pode ser utilizado por crianças como oito anos ou mais e por pessoas com capacidades físicas, sensoriais ou mentais diminuídas, ou que não disponham da experiência e dos conhecimentos necessários, desde que lhes tenham sido dadas instruções sobre a utilização do aparelho por uma pessoa responsável pela sua segurança, ou que o utilizem sob sua supervisão.

. Nunca deixe as crianças brincarem com este aparelho.

. Crianças sem supervisão não devem nem limpar, nem manter este aparelho

.AVISO: Nunca deixe a placa sem vigilância sempre que a utilizar para confeccionar alimentos com gorduras, caso contrário corre o risco de incêndio.

. NUNCA utilize água para extinguir um incêndio; desligue o aparelho e, em seguida, abafe a chama com uma tampa ou uma manta anti-fogo.

.AVISO: Perigo de incêndio: nunca utilize as superfícies de cozedura para arrumar objectos.

. Nunca utilize um sistema de limpeza a vapor para limpar este aparelho.

. Este aparelho nunca pode ser operado com um temporizador externo nem com qualquer outro sistema de comando à distância.

. As zonas de cozedura com que as placas estão equipadas emitem uma luz muito forte; evite olhar fixamente para as lâmpadas que produzem calor.

. O sistema de desligamento tem de estar integrado na instalação fixa, de acordo com as regras aplicáveis à instalação e ligação eléctrica.

. As instruções têm de indicar o tipo de cabo a ser utilizado, tendo em consideração a temperatura registada na superfície traseira do aparelho.

. Se o cabo de alimentação de energia estiver danificado, e para evitar perigos, tem o mesmo de ser substituído pelo fabricante, por um centro de assistência técnica autorizado do mesmo ou por um técnico devidamente qualificado.

. O fabricante recomenda vivamente que, a fim de evitar queimaduras graves, as crianças sejam mantidas afastadas das zonas de cozedura, seja enquanto.

. Nunca coloque recipientes de folha de alumínio ou de plásticos sobre superfícies quentes.

. Após cada utilização, limpe a placa, se for necessário, a fim de evitar a acumulação de sujidade e de gordura. Se a sujidade e a gorduras acumuladas não forem limpas após cada utilização, elas voltam a ser cozinhadas quando a placa volta a ser utilizada, queimando-se produzindo fumo e cheiros desagradáveis; além disso, se não limpar as acumulações de sujidade e de gordura, quando voltam a ser aquecidas, elas podem incendiar-se.

. Nunca cozinhe alimentos directamente sobre a superfície da placa; use sempre panelas, tachos e recipientes apropriados.

. Centre sempre o recipiente que estiver a utilizar em relação à zona de cozedura que estiver a utilizar.

. Nunca utilize a superfície da placa como uma tábua para cortar alimentos nem como uma bancada de trabalho.

. Nunca arraste os recipientes que estiver a usar por cima da superfície da placa. Se o fizer, a superfície poderá ficarriscada.

. Nunca guarde objectos pesados por cima da placa, pois, se caírem, poderão danificar a placa.

. Nunca utilize a superfície da placa para guardar quaisquer objectos.

1. INSTRUÇÕES GERAIS

Os dados aqui apresentados são meramente informativos. A fim de melhorar a qualidade dos seus produtos, o fabricante reservase o direito de modificar os seus produtos, introduzindo-lhes melhorias técnicas que satisfaçam o disposto no Código do Consumidor.

 Este aparelho está em conformidade com as Directivas Europeias 73/23/EEC e 89/336/EEC, substituídas pelas 2006/95/EC e 2004/108/EC, e respectivas alterações posteriores.

2. INSTALAÇÃO

A instalação de electrodomésticos é uma operação delicada que, se não for efectuada correctamente, pode acarretar consequências graves para a segurança dos consumidores. Por isso, trata-se de uma operação que deve ser confiada a um profissional que a possa efectuar de acordo com as normas técnicas em vigor. Se, no entanto, apesar desta advertência, o consumidor decidir proceder ele próprio à instalação da placa, o fabricante declina toda e qualquer responsabilidade em caso de qualquer falha técnica do produto, quer esta falha dê ou não origem a danos materiais ou a lesões em pessoas.

3. ENCASTRE

Tanto o móvel no qual a placa vai ser encastrada ou que vai servir de suporte à placa, como as paredes de quaisquer móveis adjacentes, têm de ser feitos de material resistente a temperaturas elevadas. Além disso, o revestimento de laminado que cobre o móvel ou o suporte deve ser colado com cola resistente a temperaturas elevadas, a fim de impedir que se descole.

Instalação (fig. B / D) :

- Com a placa é fornecida uma vedação. Para a instalar:
- Volte a placa de pernas para o ar, com o lado com o vidro voltado para baixo, tendo o cuidado de proteger o vidro.
- Monte a vedação a toda a volta da placa.
- Certifique-se de que a vedação fica correctamente colocada, a fim de prevenir qualquer penetração no móvel de suporte.

- Deixe um intervalo de, pelo menos, 5 cm entre a placa e quaisquer superfícies verticais adjacentes.

- Sempre que, depois de instalada a placa, o fundo da caixa da placa ficar situado perto de uma zona normalmente acessível quando está a cozinhar e/ou utilizada para guardar recipientes, objectos, etc., instale uma divisória a uma distância de 1 cm do fundo da caixa da placa, a fim de evitar quaisquer riscos de queimadura ou de deterioração.

- Em caso de instalação de um exaustor por cima da placa/fogão, deve consultar as instruções de instalação e as distâncias correctas indicadas.

- Se for instalado num armário, por cima do fogão, a distância mínima a ser mantida é de 70 cm.

- O fabricante declina toda e qualquer responsabilidade por qualquer incidente que possa ocorrer durante a utilização de uma placa que não esteja ligada à terra, que não esteja devidamente ligada à terra ou que esteja ligada a uma terra cuja continuidade da ligação à terra seja deficiente; mais se informa que o fabricante também declina todas e quaisquer eventuais consequências de um incidente do tipo acima referido.

- Todas as operações relacionadas com o cabo de alimentação de energia têm de ser levadas a cabo ou pelos serviços de assistência técnica ou por um técnico habilitado de forma equivalente.

ATENÇÃO:

Se for necessário proceder à substituição do cabo de alimentação de energia, ao efectuar a ligação dos fios individuais, deve sempre certificar-se de que respeita o seguinte código de cores:

AZUL	- NEUTRO (N)
CASTANHO	- FASE (L)
AMARELO-VERDE	- TERRA (⊕)

A placa está equipada com um cabo de alimentação que só permite a ligação da placa a uma fonte de alimentação de energia de 220-240 V entre fases ou entre a fase e o neutro.

. Ligue o cabo de alimentação a uma tomada.

Apesar de a placa ser fornecida com um cabo de alimentação, ela também pode ser ligada a:

- . Corrente trifásica 220-240 V3~
- . Corrente trifásica 380-415 V2N~

Para poder realizar a ligação nova tem de seguir rigorosamente as instruções apresentadas em seguida.

- Antes de proceder à ligação, certifique-se de que a instalação está protegida por um fusível e com a amperagem adequados ; certifique-se também de que a instalação dispõe de fios com uma secção suficiente para assegurar uma alimentação normal de energia à placa.

- Volte a placa de pernas para o ar, com o lado com o vidro voltado para baixo, tendo o cuidado de proteger o vidro.

4. LIGAÇÃO ELÉCTRICA

A instalação eléctrica a que esta placa vai ser ligada tem de estar em conformidade com as normas em vigor no país da instalação. O fabricante declina toda e qualquer responsabilidade se este requisito não for devidamente cumprido.

Atenção:

- Antes de proceder à ligação, verifique a tensão da alimentação de energia apresentada no voltímetro, a posição do disjuntor, a amperagem do fusível e a continuidade da ligação à terra da instalação.

- A ligação da placa à rede tem de ser efectuada por meio de uma tomada devidamente ligada à terra ou por meio de um disjuntor omnipolar.

- Uma das extremidades do fio de protecção verde/amarelo tem de ser ligada aos terminais de ligação à terra da placa, tendo a outra extremidade do fio de ser ligada à instalação de alimentação de energia.

5. DESCRIÇÃO DAS PLACAS

Operações a serem levadas a cabo na ligação existente:



- desparafusar o parafuso do serra-cabos"1",
- Abra a tampa existente na parte de baixo da placa, descrevendo as operações pela sequência aqui indicada:
- localize as duas patilhas localizadas dos lados "2" e "3",
- coloque a lâmina de uma chave de fendas plana em frente de cada patilha, empurre para dentro, pressione e, por fim, remova a tampa.

• Extraia o cabo de alimentação:

- remova os parafusos que prendem o bloco de terminais que contém as barras de derivação e os condutores para o cabo de alimentação,
- extraia o cabo de alimentação.

• Operações a serem levadas a cabo para efectuar uma ligação nova:

- seleccione o cabo de alimentação de acordo com as recomendações da tabela apresentada.
- assente o cabo de alimentação no interior do serra-cabos.

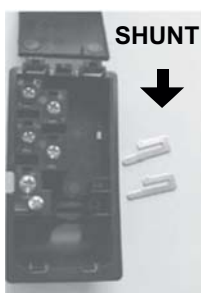

- descarte a extremidade de cada condutor do cabo de alimentação numa extensão de 10 mm, tendo em atenção o comprimento de cabo necessário para efectuar a ligação ao bloco de terminais.

- Assim, de acordo com as instruções de instalação e com a ajuda de barras de derivação* que deve ter recuperado na primeira operação, fixe os condutores da forma indicada no diagrama.

- monte e prenda a tampa e solte a aparafusar o serra-cabos.

• **a zona de cozedura highlight:** uma tira condutora metálica está instalada de modo a abranger de modo uniforme toda a superfície da zona. Fica pronta a ser utilizada passados 3 segundos da sua ligação e é apropriada para uma cozedura constante, homogénea e sustentada.

A placa vitrocerâmica permite tirar melhor partido do elevado nível de calor gerado pelos discos highlight, acelerando assim a cozedura dos alimentos. As modificações estruturais mantêm inalteradas as propriedades de resistência do vidro às temperaturas elevadas, e incrementam significativamente o controle da distribuição da potência dos discos. Com o princípio do "Sprinter", obtemos uma redução, do tempo necessário para a cozedura, que pode chegar até 15%, em função do tipo de cozedura e dos recipientes utilizados.

6. A SELECÇÃO DOS RECIPIENTES

Para obter os melhores resultados de cozedura possíveis, deve usar sempre recipientes da melhor qualidade:



• **Use recipientes de qualidade elevada, com fundos planos:** um fundo muito plano elimina os pontos de acumulação de calor que fazem com que os alimentos se agarrem, e a espessura do metal assegura uma distribuição excelente do calor.

• **Assegure-se sempre de que o fundo dos recipientes que vai utilizar está seco:** quando encher o recipiente ou utilizar um recipiente acabado de retirar do frigorífico, por exemplo, assegure-se de que está seco; estará assim a evitar que se acumule sujidade na superfície de cozedura.

• **Utilize recipientes suficientemente grandes para cobrirem completamente a fonte de calor:** o melhor será utilizar recipientes cujo fundo tenha, pelo menos, a mesma dimensão que a zona de cozedura. Se a dimensão do fundo do recipiente for ligeiramente maior do que a da zona de cozedura, a energia será utilizada de forma mais eficiente.

As informações que se seguem vão ajudá-lo a seleccionar os recipientes mais indicados para obter bons resultados.

Aço inoxidável: recomendado. Os mais indicados são os recipientes com um fundo "Sandwich". O fundo "Sandwich" combina as qualidades do aço inoxidável (aspecto, durabilidade e estabilidade) com as vantagens do alumínio ou do cobre (transmissão de calor e distribuição uniforme).

Alumínio: recomendamos que opte por recipientes de fundo espesso. Boa condutividade. Aviso: Embora, por vezes, os recipientes feitos deste material deixam resíduos na superfície da placa, que parecem marcas, estes podem ser removidos se forem limpos rapidamente. Nunca utilize recipientes de alumínio com uma espessura reduzida.

Ferro fundido/cerâmica: desaconselhados. Desempenho insuficiente. Pode riscar a superfície da placa vitrocerâmica.

Fundo de cobre: Recomendamos que opte por recipientes de fundo espesso. Desempenho excelente, mas o cobre pode deixar vestígios que podem ser confundidos com riscos. Estes vestígios desaparecem se a placa for limpa rapidamente. No entanto, nunca deixe a água evaporar-se completamente dos recipientes que está a utilizar, pois, se o deixar, eles aquecem excessivamente e o metal sobreaquecido pode ficar colado à superfície da placa. Um recipiente de cobre sobreaquecido pode deixar vestígios e riscos que nunca mais desaparecem da superfície da placa.

Porcelana/aço esmaltado: Bom desempenho. Só recipientes com fundo liso, que não seja espesso e que seja macio.

LIGAÇÃO Á REDE

	LAY OUT " 1 "	LAY OUT " 2 "	LAY OUT " 3 "
Monofásica 220-240 V~ ou Bifásica 220-240 V2~			
Cabo HO5V2V2F	3x2,5 mm ²	3x2,5 mm ²	3x2,5 mm ²
Trifásica 220-240 V3~			
Cabo HO5V2V2F	4x1,5 mm ²	4x1,5 mm ²	4x1,5 mm ²
Trifásica 380-415 V2N~			
Cabo HO5V2V2F	4x1,5 mm ²	4x1,5 mm ²	4x1,5 mm ²

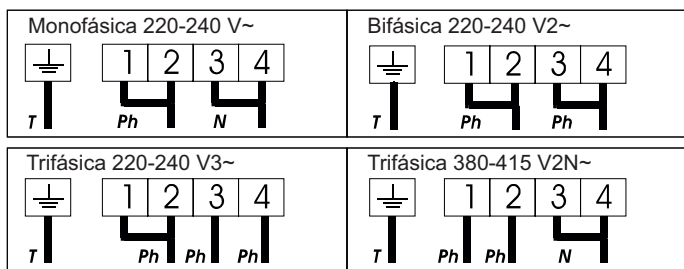

Ph = Fase N = Neutro T = Terra

7. COMO UTILIZAR A PLACA

• Depois de ligar a placa, tem de esperar alguns segundos antes de poder activar os comandos electrónicos da placa.

- Prima o comando ①. O indicador luminoso de controlo fica a piscar. Em cada um dos visores de indicação do nível de potência é indicado o nível de potência "0".

- Sempre que não forem utilizados durante 20 segundos, os comandos electrónicos desactivam-se automaticamente e a operação de arranque tem de ser repetida.

. COMO ACTIVAR UMA ZONA DE COZEDURA

- Prima a tecla de selecção correspondente à zona de cozedura pretendida.

O "0" da zona correspondente mantém-se ligado e iluminado quando a luz dos outros "0" é reduzida.

TIPO B

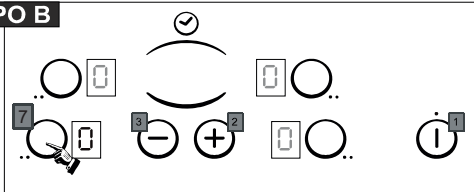

- Prima uma das teclas "+" ou "-" para seleccionar um nível de potência entre 1 e 9. Mantenha a tecla "+" ou "-" premida, para aumentar ou diminuir gradualmente o nível de potência.

Os exemplos que passamos a apresentar em seguida são meramente informativos. À medida que for adquirindo maior experiência, poderá adaptar estas regulações ao seu gosto e aos seus hábitos pessoais.

0	: Desligada
U-1	: Disolver
2	: Temperatura ideal para derreter manteiga, etc.
3	: Temperatura ideal para manter os alimentos quentes
4	: Temperatura ideal para aquecer alimentos.
5	: Temperatura ideal para descongelar alimentos, para os guisar, para os cozinhar completamente, para confeccionar pratos a temperatura reduzida.
6	: Temperatura ideal para cozinhar alimentos em recipientes sem tampa
7	: Temperatura ideal para fritar, dourar e assar peças de carne.
8	: Temperatura ideal para a confecção de pratos que exigem temperaturas elevadas, para assar, para grelhar.
9	: Temp. ideal para fritar alimentos e para ferver grandes quantidades de água, etc. water.....

. COMO DESACTIVAR UMA ZONA DE COZEDURA

- Se não for esse o caso, volte a activar a zona pretendida.

- Prima a tecla "-" para ser apresentada a indicação correspondente ao nível de potência "0". A zona de cozedura é desactivada e, depois de passados 10 segundos, a indicação de potência "0" deixa de ser visível.

- Para desactivar rapidamente uma zona de cozedura, prima simultaneamente as teclas "-" e a zona pretendida. É automaticamente apresentada a indicação do nível de potência "0". A zona de cozedura fica desactivada.

. COMO DESLIGAR A PLACA

Tanto as zonas de cozedura como o temporizador podem ser desligados em qualquer momento, para o que só tem de premir o comando de ligar/desligar.



. INDICADOR LUMINOSO DE CALOR RESIDUAL H

O painel de comandos informa o utilizador sempre que a temperatura da superfície das zonas de cozedura for superior a 60°C, apresentando a seguinte indicação: "H".

Quando quiser terminar a cozedura, o melhor será desligar a zona de cozedura e utilizar o calor residual para ajudar a cozedura a terminar suavemente.

Quando a temperatura da superfície da zona de cozedura atinge um valor inferior a 60°C, a indicação "H" deixa de ser apresentada.

Nota: Sempre que haja uma falha de corrente, o indicador de calor residual não é apresentado, mesmo que a temperatura da superfície da zona de cozedura seja superior a 60°C.

. COMO UTILIZAR A ZONA DE COZEDURA ADICIONAL (DUAS ZONAS)

Determinados modelos dispõem de uma zona de cozedura constituída por duas áreas de aquecimento.

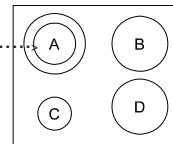

Esta zona de cozedura fica totalmente activa quando a zona de cozedura está a ser utilizada; o indicador luminoso de controlo da zona de cozedura adicional está aceso.

TIPO B

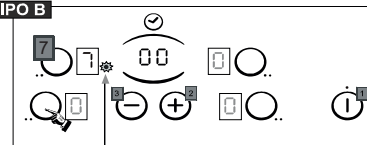

LED

Para desactivar a zona de cozedura adicional:

- Volte a activar a zona pretendida. O Led luminoso de controlo correspondente apaga-se quando essa zona de cozedura adicional é desactivada.

Para voltar a activar a zona de cozedura adicional:

- Prima o comando da zona de cozedura adicional. O Led luminoso de controlo da zona de cozedura adicional acende-se.

. COMO PROGRAMAR UMA ZONA DE COZEDURA (de acordo com modelo)

Cada zona de cozedura pode ser programada para um máximo de 99 minutos.

- Prima o comando da zona pretendida.

- Prima simultaneamente as teclas "+" e "-" para activar o temporizador, "00" é apresentado.

TIPO B

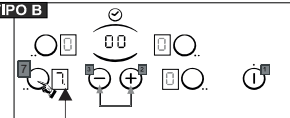

LED

- Volte a premir a tecla de comando "+" para seleccionar um tempo em minutos, de 0 a 99 minutos, ou prima o comando "-" para diminuir o tempo entre 30 e 0 minutos. O Led de controlo da temporizador está aceso.

--> O tempo programado pode ser modificado em qualquer momento.

Uma vez decorrido o tempo regulado com o temporizador, a zona de cozedura desliga-se automaticamente, sendo emitido um sinal sonoro durante 1 minuto. Prima a tecla de comando do temporizador para calar este sinal sonoro.

--> O temporizador pode ser utilizado apenas como uma lembrança, tocando depois de decorrido o tempo previamente programado.

OPERAÇÃO DA TECLA DE BLOQUEIO L

Uma vez activada, a função de bloqueio impede que as crianças possam ligar inadvertidamente a placa. Trata-se de uma função que também é muito útil quando se pretende limpar a placa.

Para bloquear a placa:

- Prima a tecla de ligar/desligar (I).

4 zonas

3 zonas

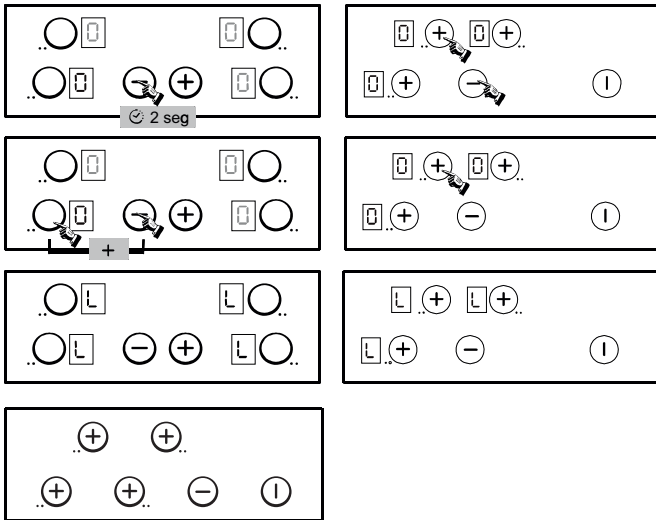

. A placa fica bloqueada e o indicador luminoso de bloqueio "L" acende-se durante 20 segundos em todas as zonas de cozedura.

Se uma zona de cozedura estiver quente, "L" e "H" irão aparecer alternadamente.

Para desbloquear a placa:

Para a placa com 4 zonas, para bloquear, siga o mesmo procedimento.

Para a placa de 3 zonas, siga o mesmo procedimento, mas no último nível, deve pressionar a tecla "-".

A indicação "L" irá desaparecer. A placa fica desbloqueada e volta ao modo "stand-by".

tecla "+" para seleccionar o nível de potência "9", liberte brevemente a tecla "+" e, em seguida, volte a premir esta tecla; as indicações apresentadas alternam rapidamente entre "A", dispositivo de aquecimento rápido, e "9", nível de potência.

- Se necessário reduza o nível de potência seleccionado; nesse caso as indicações apresentadas alternam rapidamente entre "A", dispositivo de aquecimento rápido, e a indicação do nível de potência seleccionado.

As diferentes posições	Potência libertada (%)	Tempo de ligação do dispositivo de aquecimento rápido (minutos)	Tempo de operação máximo até ao desligamento automático*
0	0 %	0	0 H
L	2,5 %	0	2 H
1	3 %	1	6 H
2	6 %	3	6 H
3	11 %	5	5 H
4	16 %	6,5	5 H
5	19 %	8,5	4 H
6	32 %	2,5	1,5 H
7	45 %	3,5	1,5 H
8	65 %	4,5	1,5 H
9	100 %	0	1,5 H

Por exemplo, zona de 1800 W regulada para o nível de potência 6: a potência libertada equivale a 32% da potência máxima de 1800 W. Quando a função "Dispositivo de aquecimento rápido" está activada, a zona de cozedura liberta uma potência de 1800W durante 2,5 minutos e, em seguida, regula uma potência de 576W.

*Para maior segurança, as zonas de cozedura são automaticamente desactivadas se permanecerem ligadas durante demasiado tempo. O momento em que cada zona de cozedura é desactivada depende do nível de potência seleccionado.

Para desactivar o dispositivo de aquecimento rápido : Ligue a zona de cozedura, prima a tecla "-" para voltar para um nível de potência normal, reduza o nível de potência para a potência pretendida (ou mesmo para "0", se quiser desactivar a zona de cozedura).

8. LIMPEZA DA PLACA VITROCERÂMICA

- Antes de limpar a placa vitrocerâmica, espere sempre que a sua superfície arrefeça completamente.
- Utilize exclusivamente produtos específicos para a limpeza de placas vitrocerâmicas, como, por exemplo, creme de limpeza e raspador. Poderá adquirir estes produtos com toda a facilidade no mercado.
- Evite derrames; a sujidade que cai na superfície da placa queima muito depressa, sendo depois mais difícil de limpar.
- Mantenha sempre afastado da superfície de cozedura da placa qualquer objecto, material ou substância passível de derreter, como, por exemplo, artigos de plástico, açúcar ou produtos com um teor elevado de açúcar.

LIMPEZA:

- Deite algumas gotas do produto específico para limpeza de placas vitrocerâmicas sobre a superfície da placa.
- Utilizando um pano ou um papel de cozinha ligeiramente húmido, esfregue a superfície da placa, insistindo em pontos com eventuais manchas.
- Limpe com um pano macio ou com um papel de cozinha seco, até a superfície da placa ficar limpa
- Se, depois de limpar a sua placa da forma habitual, ela continuar a apresentar manchas:
- Deite mais algumas gotas do produto específico para limpeza de placas vitrocerâmicas sobre a superfície da placa.
- Utilize um raspador, mantendo-o num ângulo de 30° em relação à superfície da placa, para eliminar as manchas mais difíceis.
- Limpe com um pano macio ou com um papel de cozinha seco, até a superfície da placa ficar limpa.
- Se for necessário, repita as operações descritas acima.

CONSELHOS: A limpeza regular da superfície da placa deixa uma camada protectora que é essencial para prevenir riscos e desgaste. Antes de cada utilização da placa, certifique-se sempre que a sua superfície está limpa. Para remover eventuais resíduos de água e eventuais incrustações, deite algumas gotas de vinagre branco ou de sumo de limão nas zonas da superfície da placa afectadas. Limpe com papel absorvente e, em seguida, deite algumas gotas do produto

OPERAÇÃO DA TECLA DE BLOQUEIO / MODELO CH64

Uma vez activada, a função de bloqueio impede que as crianças possam ligar inadvertidamente a placa. Trata-se de uma função que também é muito útil quando se pretende limpar a placa.

Para bloquear a placa:

- Prima a tecla de ligar/desligar

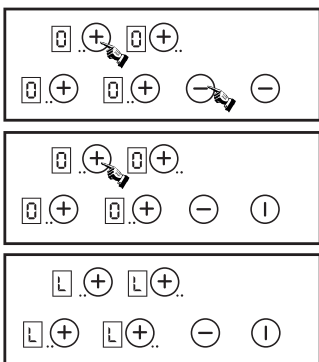

. A placa fica bloqueada e o indicador luminoso de bloqueio "L" acende-se durante 20 segundos em todas as zonas de cozedura.

Se uma zona de cozedura estiver quente, "L" e "H" irão aparecer alternadamente.

Para desbloquear a placa:

Para a placa de 4 zonas, siga o mesmo procedimento, mas no último nível, deve pressionar a tecla "-". A indicação "L" irá desaparecer. A placa fica desbloqueada e volta

ao modo "stand-by".

OPERAÇÃO DO DISPOSITIVO DE AQUECIMENTO RÁPIDO R

Cada uma das zonas de cozedura da placa está equipada com um dispositivo de aquecimento rápido, para aumentar mais depressa a temperatura da zona de cozedura.

Como ligar o dispositivo de aquecimento rápido

- Prima a tecla de ligar/desligar (I).

- Selecciona a zona de cozedura pretendida, active-a, prima a

específico para a limpeza de placas vitrocerâmicas e esfregue. Apesar de as placas vitrocerâmicas estarem aptas a suportar o contacto dos recipientes de cozinha de fundo plano, é sempre recomendável evitar arrastá-los sobre a superfície da placa.

NOTA:

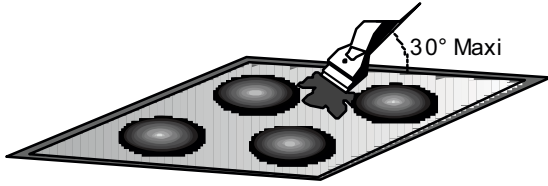

- Evite usar uma esponja com demasiada água.
- Nunca utilize uma ferramenta de aço, como, por exemplo, uma faca ou uma chave de fendas.
- Um raspador com uma lâmina não danifica a superfície desde que seja utilizado de modo a formar um ângulo de 30° com ela.
- Nunca deixe um raspador com lâmina ao alcance das crianças.
- Nunca use produtos de limpeza abrasivos nem produtos para arear utensílios.

• A moldura da placa:

Para limpar a moldura da placa, sem correr o risco de a danificar, lave-a com água e sabão, enxágue-a e, em seguida, seque-a com um pano macio.

Qualquer mudança na cor da superfície vitrocerâmica não afecta o seu funcionamento ou a estabilidade da superfície. Estas descolorações são, principalmente, resultado de resíduos de comida queimada ou a utilização de tachos ou afins de alumínio e cobre. Estas manchas são difíceis de remover.

9. DETECÇÃO E RESOLUÇÃO DE PROBLEMAS

As zonas de cozedura não fervem em fogo lento ou limitam-se a fritar ligeiramente os alimentos.

- Use exclusivamente recipientes que tenham fundo plano. Se a luz for visível entre o recipiente e a placa, a zona de cozedura não está a transmitir correctamente o calor.
- O fundo do recipiente deve cobrir totalmente o diâmetro da zona de cozedura seleccionada.

A cozedura faz-se com demasiada lentidão.

- Estão a ser utilizados recipientes que não são adequados. Use exclusivamente recipientes de fundo plano, que sejam pesados e cujo diâmetro seja, pelo menos, correspondente ao diâmetro da zona de cozedura.

Presença de riscos pequenos ou de abrasões na superfície vitrocerâmica da placa.

- A placa não tem estado a ser limpa da forma correcta ou têm estado a ser utilizados recipientes cujo fundo não é plano; ocorre uma acumulação de partículas, como, por exemplo, de grãos de sal ou de areia, entre a placa e o fundo do recipiente. Consulte o capítulo "LIMPEZA DA PLACA VITROCERÂMICA" deste manual; certifique-se sempre de que os fundos dos recipientes utilizados estejam limpos antes de os utilizar e utilize sempre só recipientes de fundo plano. Os riscos só podem ser atenuados se a placa for limpa da forma correcta.

Marcas de metal.

- Não arraste quaisquer recipientes de alumínio sobre a superfície da placa. Consulte as recomendações relativas à limpeza da placa vitrocerâmica.
- Está a utilizar os materiais correctos, mas as manchas persistem. Utilize uma lâmina e siga as instruções indicadas no capítulo "LIMPEZA DA PLACA VITROCERÂMICA".

Manchas escuras.

- Utilize uma lâmina e siga as instruções indicadas no capítulo "LIMPEZA DA PLACA VITROCERÂMICA".

Superfícies mais claras na placa.

- Essas superfícies são marcas deixadas por recipientes de alumínio ou de cobre, podendo igualmente ter sido deixadas por depósitos de

minerais, de água ou de alimentos; pode remover essas marcas com um produto de limpeza específico em creme.

Presença de resíduos caramelizados ou de plástico na superfície

- Consulte o capítulo "LIMPEZA DA PLACA VITROCERÂMICA".

A placa não funciona ou determinadas zonas de cozedura não funcionam.

- As derivações não estão correctamente posicionados na placa de terminais. Mandar verificar se as ligações estão de acordo com as instruções.
- Um derrame ou um objecto grande está a cobrir ou cobriu duas teclas durante, pelo menos, 10 segundos. Limpe o derrame ou remova o objecto.
- O painel de comandos está bloqueado. Desbloqueie a placa.

A placa não se desliga.

- O painel de comandos está bloqueado. Desbloqueie a placa.

A placa desliga-se automaticamente.

- Um derrame está a cobrir ou cobriu duas teclas durante mais de, pelo menos, 10 segundos; a placa assume o modo de segurança, sendo emitido um sinal sonoro. Limpe o derrame ou remova o objecto.

- As zonas de cozedura desligam-se automaticamente se forem deixadas ligadas durante demasiado tempo. Consulte o ponto "Tempo de operação".

Frequência das operações de ligar/desligar das zonas de cozedura.

- Os ciclos de ligar/desligar variam em função do nível de potência necessário:
 - nível de potência baixo: tempo de operação reduzido,
 - nível de potência elevado: tempo de operação prolongado.

O indicador luminoso de calor residual "H" está a piscar.

- A temperatura registada nos componentes electrónicos é demasiado elevada. A instalação da placa tem de ser verificada por um técnico devidamente qualificado, a fim de confirmar que satisfaz as instruções.

10. ASSISTÊNCIA TÉCNICA

Antes de telefonar para a assistência técnica

Se o forno não estiver a trabalhar, recomendamos que:

- verifique se a placa está devidamente ligado à corrente (ficha correctamente introduzida na tomada).

Se lhe for impossível detectar a causa da avaria:

desligue a placa da corrente, não o tente reparar e ligue para os serviços de assistência técnica.

Antes de ligar para os serviços de assistência técnica, porém, tome nota do número de série, constante da respectiva placa de características.

11. PROTECÇÃO DO MEIO AMBIENTE

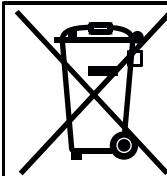

Este aparelho está classificado de acordo com a Diretiva Europeia 2012/19/UE relativa aos Resíduos de Equipamentos Eléctricos e Electrónicos (REEE). Os REEE incluem substâncias poluentes (que podem provocar consequências negativas no meio ambiente) e componentes básicos (que podem ser reutilizados). É importante que os REEE sejam submetido a tratamentos específicos, a fim de remover e eliminar correctamente todos os poluentes e recuperar e reciclar todos os materiais.

Os cidadãos individualmente podem desempenhar um papel importante no sentido de garantir que os REEE não se tornam num problema ambiental; é essencial seguir algumas regras básicas:

- Os REEE não devem ser tratados como lixo doméstico.
- Os REEE deverão ser entregues nos pontos de recolha relevantes geridos pelo município ou por empresas registadas. Em muitos países, no caso de grande REEE, poderão existir serviços de recolha ao domicílio.
- quando compra um novo aparelho, o antigo pode ser devolvido ao comerciante que terá a obrigação de o transportar gratuitamente numa base de um-para-um, desde que o equipamento seja de tipo equivalente e tenha as mesmas funções que o equipamento fornecido

VŠEOBECNÁ UPOZORNĚNÍ

PŘEČTĚTE SI POZORNĚ TYTO POKYNY PRO MAXIMÁLNÍ VYUŽITÍ VAŠÍ VARNÉ DESKY.

Doporučujeme, abyste si návod k obsluze uschovali pro případné použití v budoucnosti a před instalací desky si poznačte výrobní číslo níže pro případ, že budete potřebovat pozáruční servis.

- . UPOZORNĚNÍ: Spotřebič a jeho přístupné části se během použití zahřívají. Nedotýkejte se topných prvků.
- . Děti do 8 let držte mimo dosah spotřebiče, pokud nejsou neustále pod dohledem.
- . Tento spotřebič smí používat děti starší 8 let a osoby se sníženými fyzickými, sensorickými nebo mentálními schopnostmi nebo bez dostatečných zkušeností, pokud jsou pod dohledem a byly poučeny o použití spotřebiče a možném riziku.
- . Nedovolte dětem hrát si se spotřebičem.
- . Čištění a údržbu nesmí provádět děti bez dohledu.
- . UPOZORNĚNÍ: Vaření na desce s tuky a oleji bez dohledu je nebezpečné a může způsobit požár.
- . NIKDY se nepokoušejte uhasit plamen vodou, vypněte spotřebič a poté překryjte plamen pokličkou nebo protipožární příkrývkou.
- . UPOZORNĚNÍ: Riziko požáru: neskladujte žádné předměty na varné desce.
- . UPOZORNĚNÍ: Pokud je povrch varné desky prasklý, spotřebič vypněte, abyste zabránili riziku zasažení elektrickým proudem.
- . K čištění nepoužívejte vysokotlaké parní čističe
- . Spotřebič nesmíte ovládat pomocí externího časovače nebo samostatného dálkového ovládání.
- . Nedoporučujeme se vystavovat přímo halogenovým paprskům.
- . Odpojovací zařízení musí být včleněno do napájení v souladu s platnými předpisy.
- . Pokyny uvádějí typ kabelu, s ohledem na teplotu zadní strany spotřebiče.
- . Pokud je poškozený přívodní kabel, musí jej vyměnit výrobce, servisní technik nebo podobně kvalifikovaná osoba, aby se zabránilo možnému nebezpečí.
- . Důrazně doporučujeme udržovat děti mimo varných zón během provozu i po vypnutí, protože dokud svítí indikátor zbytkového tepla, je deska ještě horká a může to způsobit vážné popálení.
- . Neumísťujte hliníkové a plastové fólie na ohřívací zóny.
- . Po každém použití je potřebné určité čištění pro ochranu před nahromaděním nečistot a mastnoty. Pokud to tak necháte, tato se při dalším vaření spaluje a produkuje dým a zápachy, a zvyšuje riziko vznícení.
- . Nedotýkejte se ohřevných zón během provozu nebo chvíli po použití.
- . Nikdy nevařte jídlo přímo na sklené keramické desce. Použijte vždy příslušné nádoby.
- . Vždy umístěte nádobí do středu oblasti, na které vaříte.
- . Nepoužívejte povrch jako krájecí desku.
- . Nepřesouvejte varné nádoby přes ovládací panel.
- . Neukládejte těžké předměty nad desku. Pokud by spadly na desku, mohou ji poškodit.
- . Nepoužívejte desku jako pracovní podklad.
- . Nepoužívejte desku na skladování žádných předmětů.

1. PROHLÁŠENÍ O SHODĚ

Instalace domácích spotřebičů může být složitá operace, která, pokud není provedena správně, může vážně ohrozit bezpečnost uživatele. Z tohoto důvodu požádejte kvalifikovaného technika pro provedení instalace v souladu s platnými technickými předpisy. V případě nesprávné instalace spotřebiče výrobce nenese žádnou odpovědnost za technické vady výrobku ani za případná zranění.

 spotřebič vyhovuje evropským směrnicím 73/23/EEC a 89/336/EEC, nahrazené 2006/95/EC a 2004/108/EC a následným dodatkům.

2. INSTALACE

Instalace domácích spotřebičů může být složitá operace, která, pokud není provedena správně, může vážně ohrozit bezpečnost uživatele. Z tohoto důvodu požádejte kvalifikovaného technika pro provedení instalace v souladu s platnými technickými předpisy. V případě nesprávné instalace spotřebiče výrobce nenese žádnou odpovědnost za technické vady výrobku ani za případná zranění.

3. VESTAVĚNÍ

Nábytek, do kterého bude vestavěná deska a okolní nábytek, musí být vyroben z materiálů, které jsou odolné vůči vysokým teplotám. Je také nutné, aby všechny dekorativní lamináty byly lepené tepelně odolným lepidlem.

Instalace (obr. B/D):

- S deskou je dodáváno izolační těsnění.

Před usazením:

- otočte desku naopak, skleněným povrchem směrem dolů.

Ujistěte se, že sklo je chráněno.

- napasujte těsnění kolem desky.
- ujistěte se, že je správně nasazené, abyste zabránili přetečení tekutin do podpěrné skříňky.

- Ponechte otvor nejméně 5 cm mezi deskou a jakýmkoliv okolním vertikálním povrchem.
- Pokud, při instalaci desky, spodní povrch desky sousedí s částí standardně přístupnou při čištění, vložte 1 cm příčku pod dno desky, abyste zabránili riziku popálení nebo poškození.

- V případě instalace nad varnou desku viz pokyny k instalaci s ohledem na správnou vzdálenost.

- V případě instalace do skříňky nad varnou desku musí být minimální vzdálenost 70cm.

4. PŘIPOJENÍ K ELEKTRICKÉ SÍTI

„Instalace musí vyhovovat předpisům“.

Výrobce nenese žádnou odpovědnost za poškození způsobená nesprávnou obsluhou.

Upozornění: neneseme odpovědnost za poškození nebo následky vyplývající z použití neuzemněného spotřebiče, nebo připojeného k uzemnění, které je poškozené.

- Vždy zkontrolujte před jakýmkoliv elektrickým zásahem, napětí na elektroměru, nastavení přerušovače obvodu, spojitost propojení k uzemnění a vhodnost pojistky.

- Elektrické připojení by mělo být provedeno přes zásuvku s konektorem s uzemněním, nebo přes vícepólový vypínač s otvorem mezi kontakty nejméně 3 mm.

Pokud je deska vybavena síťovou zástrčkou, musí být instalována tak, aby byla síťová zástrčka dostupná.

- Žlutozelený vodič kabelu napájení musí být připojen k uzemnění konektoru napájení a zařízení.

- Jakékoliv požadavky týkající se síťového kabelu je nutné předkládat servisnímu středisku nebo kvalifikovanému technikovi.

POZOR:

V případě výměny kabelu připojte vodiče v souladu s následujícími barevnými kódy:

MODRÝ - NEUTRÁLNÍ (N)
HNĚDÝ - ŽIVÝ (L)
ŽLUTOZELENÝ - UZEMNĚNÍ (⊕)

Deska je vybavená přívodním kabelem, který umožňuje připojení k napájení 220-240 V mezi fází nebo mezi fází a neutrální.

• Připojte k zásuvce.

Je možné připojit troubu k:

- Tři fáze 220-240 V3~
- Tři fáze 380-415 V2N~

Pro nové připojení musíte dodržovat následující pokyny.

- Před připojením se ujistěte, zda je instalace chráněna vhodnou pojistkou, a vodiče jsou mají postačující průřez pro správné napájení spotřebiče.
- Otočte desku, sklem na pracovní desku, chraňte přitom sklo.

• Otevřete kryt v následujícím pořadí:



- odšroubujte svorku kabelu „1“,
- uchopte dva kabely po stranách,
- vsuňte čepel plochého šroubováku před každou pojistku „2“ a „3“, zatlačte a stlačte,
- sundejte kryt.

Uvolnění přívodního the terminal block which contains the shunt bars and the **cokabelu**.

- odšroubujte šrouby na bloku konektorů, které obsahují propojovací pásky a vodiče napájecího kabelu,
- Vytáhněte napájecí kabel.

• Postup pro nové připojení:

- Zvolte přívodní kabel v souladu s doporučením v tabulce.
- Přetáhněte přívodní kabel přes svorku.

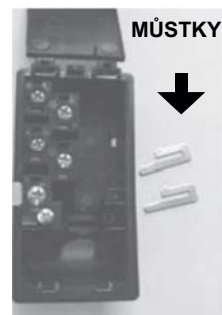

- Odizolujte konec každého vodiče v délce 10 mm s ohledem na potřebnou délku kabelu pro připojení ke konektorům.
- Podle instalace a pomocí propojovacích pásek získaných z prvního kroku upevněte vodiče podle tabulky.
- Připevněte kryt.
- Zašroubujte svorku kabelu.

Poznámka: zajistěte, aby připojovací šrouby byly utažené pevně.

Připojení konektorů

	Rozmístění 1	Rozmístění 2	Rozmístění 3
Jednofáze nebo dvě fáze 220-240V~			
KABEL HO5V2V2F	3x2,5 mm ²	3x2,5 mm ²	3x2,5 mm ²
Tři fáze 220-240V3~			
KABEL HO5V2V2F	4x1,5 mm ²	4x1,5 mm ²	4x1,5 mm ²
Tři fáze 380-415V2N~			
KABEL HO5V2V2F	4x1,5 mm ²	4x1,5 mm ²	4x1,5 mm ²

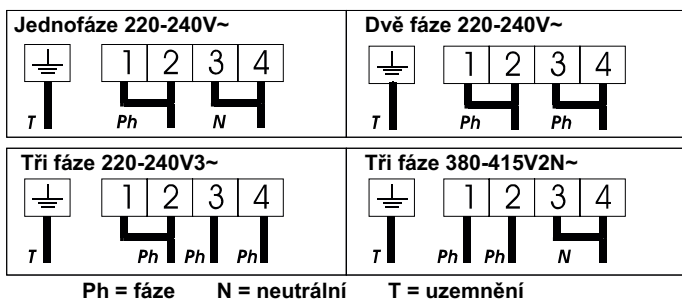

5. POPIS SPOTŘEBIČE

• highlight zóna:

kovový vodivý pásek je rozprostřen rovnoměrně po celém povrchu spotřebiče. Je efektivní do 3 sekund a je vhodný pro stálé, homogenní a udržované vaření. Sklokeramické desky těžší z většího výstupu tepla, které je tvořeno highlight varnými zónami urychlujícími proces vaření. Změny designu trouby nemají vliv na kapacitu odolnosti skla vůči teplotě, ale mají vylepšenou ovladatelnost. S vybavením „Sprinter“ můžete dosáhnout zkrácení času přípravy až o 15%, v závislosti od způsobu vaření a typu použitého nádobí.

6. DOPORUČENÍ K NÁVODÍ

Použití kvalitního nádobí je důležité pro dosažení nejlepších výsledků.



• **Vždy používejte kvalitní nádobí s perfektně plochým a silným dnem:** použitím tohoto typu nádobí zabrání horkým bodům, které způsobují připáleniny. Silné kovové nádobí poskytují dokonalou distribuci tepla.

• **Zajistěte, aby bylo dno nádobí suché:** když plníte nádobu tekutinou vyjmutou z chladničky, zajistěte, aby bylo dno úplně suché, před umístěním na desku. Tím zabráníte skvrnám na varné desce.

• **Použijte nádobí, kterého průměr je dostatečně široký na celý povrch jednotky:** velikost nádobí by neměla být menší než ohřívací oblast. Pokud je mírně širší, energie bude použita s maximální účinností.

VOLBA NÁDOBÍ - Následující informace vám pomůže při výběru nádobí, které nabízí spolehlivý provoz.

Nerezová ocel: *doporučujeme.* Zejména dobré s vrstveným dnem. Vrstvené dno kombinuje výhody nerezavějící oceli (vzhled, stálost a stabilitu) s výhodami hliníku nebo mědi (vedení tepla, stejnoměrná distribuce tepla).

Hliník: *doporučujeme těžké.* Dobrá vodivost. Zbytky hliníku se někdy objevují jako škrábance na desce, ale je možné je ihned odstranit čištěním. Z důvodu nízkého bodu tavení nepoužívejte tenký hliník.

Slitina: *použitelné, ale nedoporučujeme.* Špatná účinnost. Mohou poškrábat povrch.

Měděné dno/kamenina: *doporučujeme těžké.* Dobrá účinnost, ale měď může zanechat zbytky, které se mohou jevit jako škrábance. Zbytky je možné odstranit okamžitým čištěním desky. Avšak, nenechávejte tyto nádoby vřít nasucho. Přehřátý kov se může přilepit ke skleněnému povrchu. Přehřátá měď může zanechat zbytky, které natrvalo zůstanou na desce.

Porcelán/smalt: Dobrá účinnost pouze u nádobí s tenkým, hladkým, plochým dnem.

Sklokeramika: *nedoporučujeme.* Špatná účinnost. Mohou poškrábat povrch desky.

7. POUŽITÍ

• Po zapnutí varné desky počkejte několik sekund do aktivace elektronických ovladačů.

- Stiskněte tlačítko . LED je aktivní.
Elektronické ovládání trouby se aktivuje. V každé zóně displeje je zobrazena úroveň tepla a bliká kontrolní LED.

- Po 20 sekundách nečinnosti se elektronické ovladače vypnou a musíte opakovat postup zapnutí.

. Aktivace varné zóny

- Stiskněte tlačítko požadované varné zóny.
„0“ odpovídající zóny zůstane svítit, když kontrolka ostatních „0“ sníží jas.

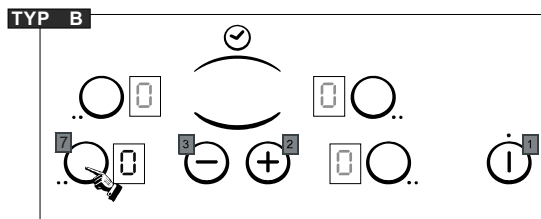

- Stisknutím tlačítek - nebo + zvolte úroveň teploty mezi 1 a 9. Podržením tlačítek + nebo - se teplota snižuje nebo zvyšuje rychleji.

Následující příklady jsou pouze pro informaci. Osobní zkušenosti vám poté pomůžou přizpůsobit tato nastavení podle vaší chuti a návyků.

- 0 : Vypnutá
- 1 : rozpouštění
- 2 :) Rozpouštění
- 3 : Udržování tepla
- 4 : Ohřev
- 5 : Rozmrazení, dušení, plné vaření, vaření s nízkou teplotou
- 6 : Vaření bez pokličky
- 7 : Smažení, opékání masa a pečení
- 8 : Vaření a pečení s vysokou teplotou
- 9 : Smažení, vaření velkého množství vody

Vypnutí varné zóny

- Stiskněte tlačítko volby požadované varné zóny.
- Tlačítkem zobrazíte úroveň tepla . Nyní se zóna vypne, kontrolka zhasne po 10 sekundách.
- K rychlému zastavení stiskněte najednou tlačítka - a tlačítko požadované varné zóny. Úroveň tepla se automaticky sníží na . Varná zóna se vypne.

Celkové vypnutí

Varné zóny a časovač můžete okamžitě vypnout stisknutím tlačítka zapnutí-vypnutí.



Kontrolka zbytkového tepla H

Ovládací panel informuje uživatele, když teplota povrchu varných zón přesahuje 60°C, následujícím zobrazením: . Když teplota klesne pod 60°C, zobrazení zhasne. *K dokončení vaření doporučujeme vypnout varnou zónu a jemně dokončit vaření pomocí zbytkového tepla.*

Poznámka: Po přerušení proudu zmizí kontrolka zbytkového tepla, i když povrch přesahuje 60°C.

Ovládání přídatných varných zón (dvě zóny) - (podle modelu)

Varná zóna s dvěma zónami

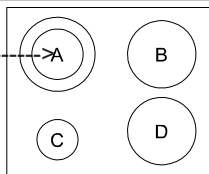

Je plně funkční když je varná zóna v provozu; je zobrazena kontrolní led přídatné zóny.

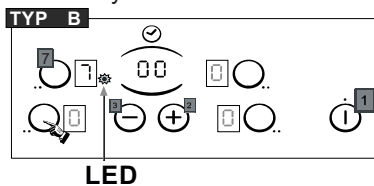

K Deaktivaci přídatné varné zóny:

- Stiskněte tlačítko opět přídatné zóny. Příslušná led kontrolka přídatné zóny zhasne po deaktivaci.

K opětovné aktivaci přídatné varné zóny:

- Stiskněte tlačítko přídatné zóny. LED je opět aktivní.

Programování varné zóny (podle modelu)

Každou varnou můžete naprogramovat maximálně na 99 minut.

- Zapněte varnou zónu podle předchozích pokynů.
- Stiskněte společně najednou tlačítka - a se zobrazí.

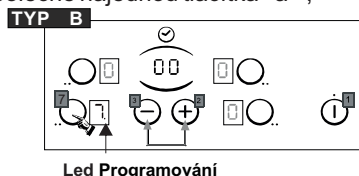

- Opětovným stisknutím a tlačítka zvolte čas v minutách mezi 0 a 99 minutami nebo stiskn te tlačítko k snížení času mezi 30 minutami a 0. LED je aktivní.

--> Naprogramovaného času můžete upravit kdykoliv.

Po uplynutí času se varná zóna automaticky vypne a 1 minutu zní zvuková signalizace, stisknutím tlačítko jej deaktivujete.

--> čas můžete použít i jako připomínku, bude znít na konci naprogramovaného času.

UZAMČENÍ TLAČÍTEK

L

Funkce uzamčení tlačítek brání dětem před zapnutím varné desky. Je užitečná také při čištění ovladačů.

Uzamčení desky:

- Stiskněte tlačítko zapnutí/vypnutí .

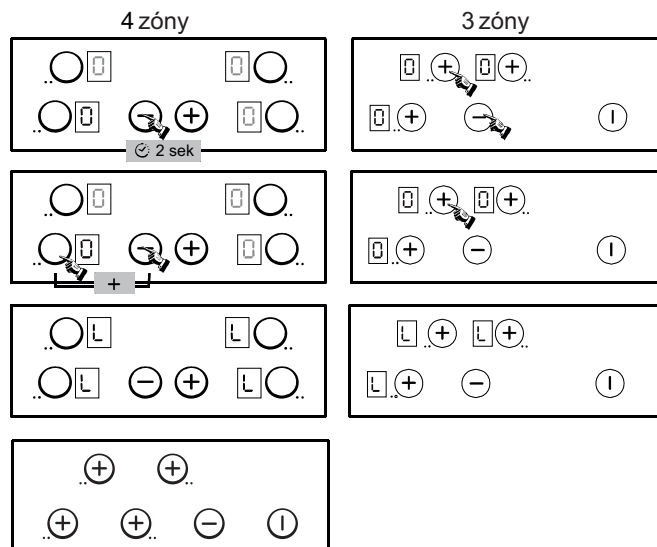

. Varné deska je uzamčená, zobrazí se kontrolka uzamčení „L“ pro všechny zóny na 20 sekund.

Pokud je varná zóna ve fázi „horká“, střídavě se zobrazí „L“ a „H“.

Odemčení desky:

Pro varné desky se 4 zónami, k odemčení provedte stejný postup.

Pro varné panely se 3 varnými zónami provedte stejný postup, ale v poslední fázi musíte stisknout „-“ namísto „+“.

Indikace „L“ zmizí. Varná deska je odemčená a nastaví se do pohotovostního režimu.

UZAMČENÍ TLAČÍTEK / MODELU CH64

Funkce uzamčení tlačítek brání dětem před zapnutím varné desky. Je užitečná také při čištění ovladačů.

Uzamčení desky:

- Stiskněte tlačítko zapnutí/vypnutí:

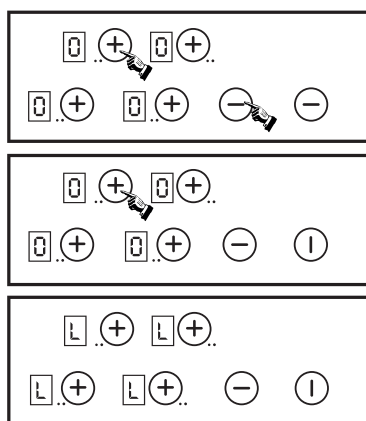

. Varné deska je uzamčená, zobrazí se kontrolka uzamčení „L“ pro všechny zóny na 20 sekund.

Pokud je varná zóna ve fázi „horká“, střídavě se zobrazí „L“ a „H“.

Odemčení desky:

Pro varné panely, se provedte stejný postup, ale v poslední fázi musíte stisknout „-“ namísto „+“.

Indikace „L“ zmizí. Varná deska je odemčená a nastaví se do pohotovostního režimu.

Použití rychloohřevu R

Každá zóna je vybavena rychloohřevem pro rychlé zvýšení teploty varné zóny:

Aktivace rychloohřevu

- Stiskněte tlačítko zapnutí/vypnutí .
- Zapněte požadovanou zónu, stisknutím tlačítka „+“ nastavte pozici „9“, uvolněte krátce tlačítko a opět stiskněte „+“; displej střídavě zobrazuje „A“ „rychlo ohřev“ a „9“ úroveň teploty.
- Pokud je to nutné, snižte na požadovanou teplotu, displej střídavě ukazuje „A“ „rychloohřev“ a nové nastavení teploty.

Nastave ná pozice	Uvolněný výkon (%)	Čas rychlo- ohřevu (minuty)	Maximál-ní doba provozu před auto vypnutím*
0	0 %	0	0 H
U	2.5 %	0	2 H
1	3 %	1	6 H
2	6 %	3	6 H
3	11 %	5	5 H
4	16 %	6,5	5 H
5	19 %	8,5	4 H
6	32 %	2,5	1,5 H
7	45 %	3,5	1,5 H
8	65 %	4,5	1,5 H
9	100 %	0	1,5 H

.Př. 1800 W zóna v pozici 6 = 32% z 1800 W uvolněného výkonu.
Pokud je „Rychloohřev“ aktivován, zóna nabízí 1800 W výkonu 2.5 minuty a poté se nastaví na 576 W.
* Z důvodu bezpečnosti se varná zóna automaticky vypne, pokud nezměníte nic dlouhou dobu. Vypnutí závisí od použité úrovně teploty.

Deaktivace rychloohřevu

- Zapněte varnou zónu, stisknutím tlačítka „-“ nastavte standardní úroveň teploty, snižte teplotu nebo nastavte na „0“.

8. ČIŠTĚNÍ A ÚDRŽBA

- Před provedením jakékoli údržby nechejte varnou desku ochladit.
- Používejte pouze speciální výrobky určené pro čištění keramických povrchů (krémy, škrabky), všechny tyto výrobky jsou běžně dostupné na trhu.
- Vyhýbejte se přetečení, nečistoty, které protečou na varný povrch, se rychle spálí a pak se velmi obtížně odstraňují.
- Doporučujeme udržovat v dostatečné vzdálenosti od desky všechny materiály, které se snadno taví, jako jsou plastové obaly, cukr, nebo produkty na bázi cukru.

Údržba:

- Kápněte několik kapek speciálního čisticího prostředku na povrch desky.
- Odstraňte hrubé nečistoty pomocí jemné tkaniny, nebo navlhčené kuchyňské papírové utěrky.
- Utřete jemnou tkaninou nebo kuchyňskou utěrkou, dokud není povrch čistý.

V případě odolných skvrn:

- Nakapejte více kapek speciálního čisticího roztoku na povrch.
- Odstraňte pomocí škrabky, držením v úhlu 30° od desky, dokud obtížné stopy nezmizí.
- Utřete jemnou tkaninou nebo kuchyňskou utěrkou, dokud není povrch čistý.
- Opakujte postup v případě potřeby.

NĚKOLIK RAD:

Pravidelné čištění zanechává ochranou vrstvu, která zabraňuje před poškrábáním a opotřebením. Ujistěte se, zda je povrch čistý před dalším použitím desky. Pro odstranění stop vody, použijte několik kapek bílého octa nebo citrónovou šťávu. Pak utřete savým papírem a použijte několik kapek speciálního čisticího roztoku.

Sklokeramický povrch snáší tření varného nádobí s plochým dnem, ale přesto doporučujeme, abyste ho raději místo přesouvání po povrchu zvedli.

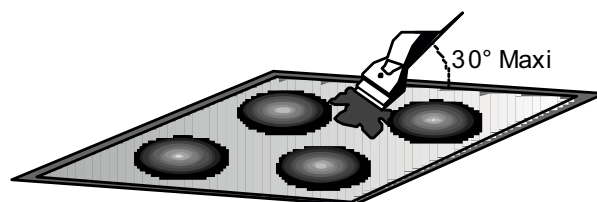

Nepoužívejte houbu s velkým množstvím vody.

Nikdy nepoužívejte nůž nebo šroubovák. Škrabka s ostrou čepelí nepoškodí povrch, pokud ji držíte v úhlu 30°.

Nikdy nenechávejte škrabku v dosahu dětí. Nikdy nepoužívejte drsné prostředky nebo brusné prášky.

- **Kovový lem:** k bezpečnému čištění kovového lemu jej omyjte saponátem a vodou, opláchněte a důkladně osušte jemným hadříkem.

Jakákoliv změna barvy sklokeramického povrchu neovlivňuje jeho provoz nebo stabilitu povrchu. Toto zbarvení je většinou důsledkem připálenin zbytků pokrmů nebo použití nádobí z materiálu jako je hliník nebo měď; tyto skvrny se obtížně odstraňují.

9. PROBLÉMY A ŘEŠENÍ

Varné zóny nevaří, nebo pouze jemně.

- Používejte pouze nádobí s rovným dnem. Pokud je viditelné světlo mezi nádobím a deskou, zóna nepřenáší teplo správně.
- Dno nádobí musí zcela zakrývat plochu zvolené varné zóny.

Vaření je pomalé.

- Nevhodné nádobí. Použijte pouze nádobí s rovným dnem, které je těžké a má stejný průměr jako varná zóna.

Drobné škrábance na skleném povrchu desky.

- Nesprávný způsob čištění, nádobí s drsným dnem nebo drsné části (písek nebo sůl) mezi nádobím a povrchem desky. Viz část „Čištění“; ujistěte se, zda je dno nádobí čisté před použitím a používejte pouze nádobí s rovným dnem. Škrábance je možné odstranit pouze správným čištěním.

Kovové skvrny.

- Nepřesouvejte hliníkové nádobí po povrchu. Používejte doporučené postupy čištění na odstranění skvrn.
- Použili jste správné prostředky ale skvrny zůstávají. Použijte škrabku a přečtěte si část „Čištění“.

Tmavé skvrny.

- Použijte škrabku a přečtěte si část „Čištění“.

Lesklé oblasti na varném povrchu.

- Skvrny z hliníkového a měděného nádobí, jako i zbytky z vody nebo jídla odstraníte čisticím krémem.

Skvrny od cukru/plast roztavený na povrchu.

- Viz část „Čištění“.

Varná deska nebo některé zóny nefungují.

- Propojovací pásy na připojovacím konektoru nejsou správně nasazené. Zkontrolujte propojení, zda je v souladu s pokyny.
- Desky s dotekovými ovladači: velké skvrny nebo předměty překrývají nejméně dvě tlačítka 10 sekund. Odstraňte skvrny nebo odstraňte předmět.
- Ovládací panel je uzamčen. Odemkněte desku.

Varná deska nefunguje.

- Ovládací panel je uzamčen. Odemkněte desku.

Varná deska se zastaví automaticky.

- Skvrna pokrývá nejméně dvě tlačítka na déle než 10 sekund; deska se vypnula z důvodu bezpečnosti a zvukový signál zní, dokud jsou tlačítka zakrytá. Vyčistěte skvrnu nebo odstraňte předmět.
- Varné zóny se zastaví automaticky, pokud je necháte zapnuté příliš dlouho.

Časté zapnutí/vypnutí varných zón.

- Cykly zapnutí/vypnutí jsou různé v závislosti od požadované úrovně tepla:
 - nízká úroveň: krátký provozní čas,
 - vysoká úroveň: dlouhý provozní čas.

Zobrazení „H“, indikátor zbytkového tepla, blikají

- Teplota elektroniky je příliš vysoká. Kvalifikovaný servisní technik musí zkontrolovat připojení.

10. SERVIS

Dříve než budete kontaktovat servisní středisko, zkontrolujte následující:

— Zda je zástrčka správně připojená;

Pokud závadu nelze odstranit:

vyněte spotřebič — nedemontujte jej — kontaktujte autorizované servisní středisko.

Seznam servisních míst je uveden na www.candy-hoover.cz

11. INFORMACE PRO UŽIVATELE K LIKVIDACI ELEKTRICKÝCH A ELEKTRONICKÝCH ZAŘÍZENÍ (DOMÁCNOSTI)



Tento spotřebič je označen v souladu s evropskou směrnicí 2012/19/EU o odpadu z elektrického a elektronického zařízení (WEEE). WEEE obsahuje jak škodlivé látky (které mohou vyvolat nepříznivý dopad na životní prostředí), tak i suroviny (které lze použít opakovaně). Je nutno používat speciální zacházení vzhledem k WEEE, aby se všechny nečistoty likvidovaly správně a bylo možno recyklovat všechny materiály.

Jednotlivci mohou hrát významnou úlohu při zajišťování toho, aby se z WEEE nestal ekologický problém; je nezbytné dodržovat některá základní pravidla:

- WEEE nelikvidujte jako běžný domovní odpad.
- WEEE předávejte na příslušná sběrná místa řízená městskými úřady nebo registrovanými společnostmi. V řadě zemí může být používán systém domácího odběru velkých WEEE.
- Když kupujete nový spotřebič, můžete starý vrátit prodejci, který jej musí zdarma odebrat na principu kus za kus, pokud jde o zařízení odpovídajícího typu, které má stejné funkce jako dodávané zařízení

SPLOŠNI VARNOSTNI NAPOTKI

PROSIMO, DA POZORNO PREBERETE TA NAVODILA, DA SE SEZNANITE Z LASTNOSTMI VAŠE NOVE KUHALNE PLOŠČE.

Priporočamo, da to knjižico shranite, saj jo boste najbrž še potrebovali. Pred vgradnjo kuhalne plošče si v to knjižico zabeležite tudi serijsko številko, saj jo boste potrebovali, če se kdaj obrnete na pooblaščen servis.

. OPOZORILO: Aparat in njegovi dostopni deli se med uporabo segrejejo. Pazite, da se ne dotaknete grelcev!

. Otroci, mlajši od 8 let, naj se aparatu ne približujejo nenadzorovani.

. Otroci, starejši od 8 let, ter osebe z zmanjšanimi fizičnimi, zaznavnimi ali umskimi sposobnostmi ali pomanjkljivimi izkušnjami ter znanjem lahko uporabljajo aparat le pod nadzorom oseb, ki so odgovorne za njihovo varnost, in ki so jih seznanili z varno uporabo aparata ter le v primeru, da razumejo tveganje, ki je s tem povezano.

. Otroci se ne smejo igrati z aparatom.

. Otroci lahko sodelujejo pri čiščenju in vzdrževalnih delih le pod nadzorom odraslih.

. OPOZORILO: Pri segrevanju maščobe ali olja se ne oddaljajte od aparata, saj se te snovi zlahka vnamejo in povzročijo požar.

. NIKOLI ne gasite ognja z vodo, ampak izklopite aparat in nato pokrijte plamen - npr. s pokrovko ali primerno nevnetljivo krpo ali odejo.

. OPOZORILO: Nevarnost vžiga! Na kuhalno površino ne odlagajte nikakršnih predmetov.

. OPOZORILO: Če je površina razpokana, takoj izklopite aparat, da se izognete tveganju za električni udar!

. Pri čiščenju ne uporabljajte aparatov za čiščenje s paro.

. Aparat ni namenjen priključitvi na zunanjo programsko uro ali poseben sistem za daljinsko upravljanje.

. Nikoli ne usmerjajte pogleda direktno v halogenske grelce.

. Pri fiksni priključitvi mora biti zagotovljena možnost izklopa iz električnega omrežja skladno z veljavnimi predpisi.

. V navodilih je navedena ustrezna vrsta priključnega kabla, saj je potrebno upoštevati temperaturo na hrbtni strani aparata.

. Če je priključni električni kabel poškodovan, ga je treba zamenjati ustrezno usposobljen strokovnjak pooblaščenega servisa ali druga strokovna oseba, da se izognete tveganju.

. Kuhališča se med uporabo zelo segrejejo in ostanejo vroča še nekaj časa po delovanju, na kar vas opozarja indikator preostanka toplote. V tem času pazite, da se otroci ne bi preveč približali in se opekli na vročih površinah.

- Na vročo površino kuhalne plošče ne odlagajte alu-folije ali plastičnih posod.

- Po vsaki uporabi očistite steklokeramično površino, saj bi se maščoba in druga nečistoča pri naslednji uporabi lahko začele žgati, kar bi povzročilo neprijeten vonj in dim, lahko bi se pa tudi vžgala, kar bi pomenilo tveganje za požar.

. Ne dotikajte se vroče steklokeramične površine med uporabo in še nekaj časa po uporabi, dokler je vroča.

. Nikoli ne kuhajte direktno na steklokeramični površini; vedno uporabljajte lonce in kozice.

. Posodo vedno postavite na sredino kuhališča.

. Kuhalne plošče ne uporabljajte kot odlagalno ali delovno površino.

. Pri premikanju posod teh ne potiskajte po kuhalni plošči, ampak posodo dvignite, da ne bi opraskali steklokeramične površine.

. Kuhalna plošča ni odlagalna površina; na njo ne odlagajte in ne shranjujte nikakršnih predmetov.

1. SPLOŠNI NAPOTKI

Stalno težimo k izboljšanju kakovosti naših izdelkov in vanje vgrajujemo najsodobnejše izboljšave, zato si pridržujemo pravico do sprememb podatkov brez vnaprejšnjega opozorila.

CE Aparat ustreza evropskim smernicam št. 73/23/EEC in 89/336/EEC, nadomeščenih s smernicama 2006/95/EC in 2004/108/EC ter kasnejšim dopolnitvam.

2. NAMESTITEV IN PRIKLJUČITEV

Vgradnja in priključitev električnih gospodinjskih aparatov je zahtevno opravilo, ki mora biti opravljeno brezhibno in skladno z veljavnimi predpisi. Nepravilna vgradnja in priključitev pomeni veliko tveganje za uporabnika. Zato ta dela prepustite za to usposobljenim strokovnjakom, ki bodo pri vgradnji upoštevali vse veljavne predpise. Če pa se odločite, da boste ta dela opravili sami, upoštevajte, da v primeru nestrokovne vgradnje in priključitve aparata proizvajalec ne prevzema odgovornosti za tehnično okvaro aparata, tudi če ta povzroči poškodbe oseb ali premoženja.

3. VGRADNJA

Kuhinjska omarica ali kuhinjski pult, v katerega bo kuhalna plošča vgrajena, ter poleg stoječe pohištvo morajo biti iz na visoko temperaturo odpornih materialov. Tudi laminat na površini kuhinjske omarice ali kuhinjskega pulta mora biti na podlago prilepljen z na visoko temperaturo odpornim lepilom, da ne bi odstopil.

Vgradnja (sl. B /D):

Kuhalni plošči je priloženo tesnilo.

Pred vgradnjo:

- kuhhalno ploščo obrnite s steklo keramično površino navzdol; pazite, da se ne poškoduje!
- Položite tesnilo okoli kuhhalne plošče.
- Prepričajte se, da je pravilno nameščeno, tako da bo onemogočalo prodiranje različnih snovi pod kuhhalno ploščo.

- Kuhhalna plošča mora biti od morebiti poleg stoječih omaric ali oddaljena vsaj 5 cm.
- Če je s spodnje strani kuhhalne plošče možen dostop, vgradite pregradno ploščo 1 cm pod dnom kuhhalne plošče, da preprečite tveganje za opekline ali škodo.
- Ob vgradnji nape nad kuhališčem je potrebno upoštevate navodila za vgradnjo ter morebitne lokalne predpise za odaljenost nape od kuhališča.
- Če je napa vgrajena v omarico mora biti minimalna odaljenost med napa in kuhališčem 70 cm.

4. PRIKLJUČITEV NA ELEKTRIČNO OMREŽJE

Priključitev mora biti izvedena skladno z vsemi veljavnimi predpisi.

Proizvajalec ne prevzema nikakršne odgovornosti v primeru škode ali poškodb zaradi neupoštevanja teh navodil!

Opozoril:

Proizvajalec ne prevzema odgovornosti za morebitne okvare ali posledice teh, povzročene zaradi uporabe brez ozemljitve ali nepravilno ozemljenega aparata.

Pred priključitvijo kuhhalne plošče na električno omrežje preverite priključno napetost, prekinjalo, moč varovalke in ozemljitev. Kuhhalna plošča mora biti priključena na električno omrežje preko vtičnice za ozemljeni vtičnik ali preko večpolnega prekinjala.

Če je priključena na vtičnico, mora biti vtičnica dostopna, tako da jo je v vsakem trenutku možno izklopiti iz električnega omrežja.

- Zelena/rumena žica mora biti priključena na ozemljitveni terminal aparata na eni strani in na ustrezen vod na drugi strani.
- Morebitna vprašanja o ustreznosti priključnega električnega
- Morebitna vprašanja o ustreznosti kabla naslovite na pooblaščen servis.

POZOR:

Če je treba zamenjati priključni električni kabel, priključite žice skladno s spodnjimi barvnimi oznakami/kodami:

MODRA	NULA (N)
RJAVA	FAZA (L)
RUMENA-ZELENA	ZEMLJA (⊕)

Kuhhalna plošča je opremljena s priključnim električnim kablom, ki omogoča priključitev samo na električno omrežje z napetostjo 220-240 V med fazami ali med fazo in nulo.

Priključite na električno omrežje

Kuhhalno ploščo pa lahko priključite tudi na:

- Trofazno omrežje 220-230 V3~
- Trofazno omrežje 380-415 V2N~

Pri priključevanju upoštevajte spodnja navodila!

- Najprej se prepričajte, da je omrežje ustrezno zavarovano z varovalko in da ožičenje omogoča ustrezno napajanje aparata.
- Obrnite kuhhalno ploščo z zgornjo stranjo navzdol; pazite, da ne poškodujete steklokeramike!

Snemite pokrovček, kot je to prikazano na slikah.



- Odvijte vijake, s katerimi je pritrjena sponka »1«.
 - Ob straneh boste opazili dva jezička.
 - Ob jeziček »2« in »3« potisnite ploski izvijač ter potisnite jezička navznoter.
- Snemite pokrovček.

Odklapanje priključnega električnega kabla

- Odvijte vijake, ki pridružujejo priključno ploščico z mostički ter vodniki priključnega električnega kabla.
- Izvlecite kabel.

Priključitev novega kabla

- Izberite ustrezen kabel skladno s priporočili v razpredelnici.
- Potisnite kabel skozi sponko.
- Odstranite zaščitne ovoje na koncu vodov (10 mm) in jih priključite na terminale skladno s podatki v razpredelnici v nadaljevanju; odmerite ustrezno dolžino.
- Ustrezno povežite vode; možnih je več načinov priključitve. Skladno z navodili in s pomočjo prej odstranjenih premostitvenih elementov povežite vode, kot je to prikazano v razpredelnici.
- Privijte pokrovček nazaj.
- Privijte sponko kabla.

Opomba: Pazite, da so vijaki priključne ploščice dobro zategnjeni!

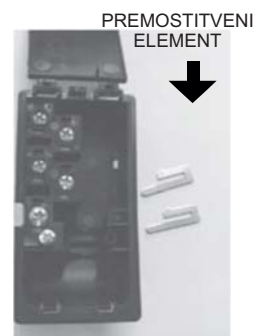

Priključitev na terminale na priključni ploščici

	RAZPORED " 1 "	RAZPORED " 2 "	RAZPORED " 3 "
Enofazno 220-230V~ ali Dvofazno 220-230V2~			
Kabel HO5V2V2F	3x2,5 mm ²	3x2,5 mm ²	3x2,5 mm ²
Trofazno 220-230 V3~			
Kabel HO5V2V2F	4x1,5 mm ²	4x1,5 mm ²	4x1,5 mm ²
Trofazno 380-415 V2N~			
Kabel HO5V2V2F	4x1,5 mm ²	4x1,5 mm ²	4x1,5 mm ²

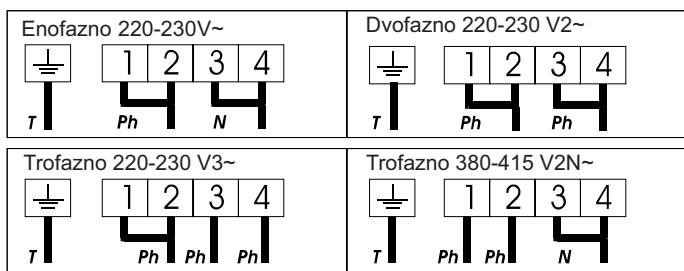

Pf = faza, N = nula, T = zemlja

5. OPIS KUHALNE PLOŠČE

Kuhališče hilight:

- kovinski vodnik je enakomerno razporejen pod celo površino kahalnega mesta. Učinkovit je že 3 sekunde po vklopu kuhališča in je primeren za enakomerno, homogeno segrevanje ter tudi za dolgotrajno kuhanje. Steklokeramična kahalna plošča izrablja večji output toplote, ki ga oddajajo kuhališča hilight, kar pomeni hitrejše kuhanje. Tovrstne spremembe pa na odpornost steklokeramične površine na visoke temperature ne vplivajo, le nadzor segrevanja je izboljššan. »Sprinter« skrajša trajanje kuhanja za do 15%, odvisno od uporabljenega načina kuhanja in vrste posode.

6. USTREZNA POSODA

Le kakovostna posoda zagotavlja dobre rezultate.



- Uporabljajte le kakovostno posodo z ravnim in debelim dnom:** tako se bo dno enakomerno segrelo, kar bo preprečilo, da bi se na določenih delih jed prijemala na dno posode; debelo dno zagotavlja tudi odlično in enakomerno razporejanje toplote.

- Dno posode naj bo vedno suho:** ko vlivate tekočino v posodo ali če na kahalno ploščo postavite posodo direktno iz hladilnika, po potrebi posodo na zunanji strani obrišite. Tako se bo kahalna plošča manj umazala.

- Uporabljajte dovolj velike posode, ki bodo prekrile celo kuhališče.** Posoda mora biti vsaj takega premera kot je premer kuhališča; najboljši izkoristek dosežete, če je dno posode kuhališča; najboljši izkoris nekoliko večje od kuhališča.

KAKO IZBRATI USTREZNO POSODO V nadaljevanju boste našli pomembne podatke, ki vam bodo olajšali izbiro posode za najboljšo učinkovitost.

Nerjaveče jeklo: Zelo priporočamo! Zelo primerna je posoda z večplastnim dnom, ki združuje kakovost nerjavečega jekla (lep videz, dolgotrajnost in stabilnost) s prednostmi aluminija ali bakra (prevodnost in enakomerna razporeditev toplote).

Aluminij: Zelo priporočamo! posodo z debelim dnom; dobra prevodnost. Opozorilo: V določenih primerih aluminij pušča sledi na kahalni plošči; te se da odstraniti s takojšnjim čiščenjem. Ne uporabljajte posod iz tankega aluminija, saj ima nizko tališče!

Lito železo: Primerno, a ne priporočamo. Slaba učinkovitost! Lahko opraska steklokeramično površino!

Baker: Priporočamo težko posodo z debelim dnom. Učinkovitost je odlična, vendar pa lahko baker pusti na steklokeramični površini sledi podobne praskam. Te je mogoče odstraniti, če jih očistite takoj. Paziti morate, da na kahalni plošči ne segrevate prazne posode; pregret baker bi na steklokeramiki pustil madeže, ki jih ni mogoče odstraniti.

Porcelan/emajl: Primerna je samo posoda s tankim, ravnim, gladkim dnom.

Steklokeramika: Odsvetujemo. Slaba učinkovitost. Lahko opraska steklokeramično površino.

7. UPORABA

Po vklopu kahalne plošče počakajte nekaj sekund, šele nato aktivirajte elektronske tipke.

- Pritisnite na tipko za vklop/izklop vklopite kahalno ploščo. Lučka LED je osvetljena.

S tem aktivirate elektronsko upravljanje. V prikazovalnikih za vsa kahalna mesta se osvetli stopnja , kontrolne lučke utripajo

- Če 20 sekund ne uporabite kahalne plošče, se spet samodejno ugasne in postopek vklopa morate ponoviti.

VKLOP KUHALNEGA MESTA

- Pritisnite na tipko za ustrezno kahalno mesto. "0" za ustrezno kuhališče ostane osvetljena, medtem ko se intenzivnost osvetlitve "0" za druga kuhališča zmanjša.

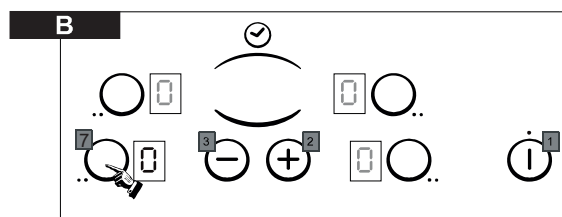

- S pomočjo tipk »+« ali »-« izberite ustrezno stopnjo med 1 in 9 (če pritisnete na tipko »+« ali »-«, se stopnja postopno viša oz. Niža).

V spodnji razpredelnici so navedeni primeri uporabe posameznih stopenj moči. Prav kmalu boste znali sami izbrati ustrezno stopnjo.

0	: Izklopljeno
U-1	: Taljenje
2	:) ... Taljenje masla, čokolade
3	: Ohranjanje toplote
4	: Segrevanje
5	: Taljenje, dušenje, kuhanje pri nizki temperaturi...
6	: Kuhanje brez pokrovk
7	: Cvrenje, pečenje mesa ipd.
8	: Intenzivnejše kuhanje in pečenje ...
9	: Zrezki, zarebrnice, cvrenje, segrevanje večje količine vode

. IZKLOP KUHALNEGA MESTA

- Pritisnite na tipko za izbiranje kuhalnega mesta.
- S pritiskom na tipko »-« izberite stopnjo . Kuhalno mesto se izklopi, na prikazovalniku čez 10 sekund ugasne.
- Če želite še hitreje izklopiti kuhalno mesto, istočasno pritisnite na tipko »-« in »pripadajoča tipka«; na prikazovalniku se takoj prikaže stopnja in kuhalno mesto se izklopi.

. IZKLOP KUHALNE PLOŠČE

Kuhalna mesta in programsko uro lahko v vsakem trenutku izklopite s pomočjo tipke za vklop/izklop kuhalne plošče.



. INDIKATOR PREOSTALE TOPLOTE

Če temperatura kuhalnih površin presega 60°C, vas na to opozori osvetljen indikator preostale toplote "H". Priporočamo, da kuhališče izklopite nekoliko pred koncem kuhanja in s tem izrabite preostalo toploto, da se jed do konca skuha. Ko se temperatura kuhalnih površin spusti pod 60°C, indikator preostale toplote "H" ugasne. Opomba: Če za kratek čas zmanjka električne energije, indikator preostale toplote ugasne in se nato, ko je kuhalna plošča spet pod napetostjo, ne osvetli več - tudi če je temperatura še visoka. Bodite previdni!

. UPORABA KUHALNIH MEST Z RAZŠIRITVENIMI VEZJI (2)

Nekateri modeli so opremljeni z razširitvenim vezjem.

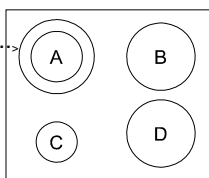

Če je vklopljeno tudi zunanje vezje, je osvetljena ustrezna kontrolna lučka.

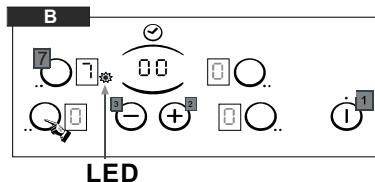

Če želite izklopiti zunanje vezje,
- Pritisnite na tipko. Ustrezna kontrolna lučka ugasne.

Če želite ponovno vklopiti zunanje vezje,
- Pritisnite na tipko. Ustrezna kontrolna lučka se osvetli.

. PROGRAMIRANJE KUHALIŠČ (odvisno od modela)

- Vsako kuhališče omogoča programiranje delovanja za čas do 99 minut.
- Vključite izbrano kuhališče, kot je to že opisano.
- Programsko uro aktivirate tako, da se istočasno dotaknete tipal "-" in "+". Prikaže se vrednost "00".

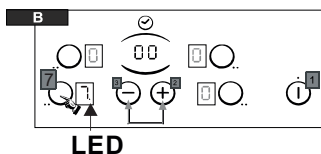

- Pritisnite na tipko "+". Oznaka za kuhališče ob prikazovalniku programske ure opozarja, katero kuhališče ste izbrali. S pomočjo tipke programske ure vnesite čas v minutah med 0 in 99, ali pa30 in 0 min. Lučka LED je osvetljena

--> V vsakem trenutku lahko programirani čas spremenite. Ko preteče nastavljeni čas, se kuhališče samodejno izklopi, ob tem pa se 1 minuto oglašča zvočni signal. Pritisnite na tipko Zvočni signal izklopite s.

--> Programsko uro pa lahko uporabljate tudi neodvisno odkuhališč, kot običajno kuhinjsko uro, npr. za kuhanje jajc. Ko preteče nastavljeni čas, se oglasi zvočni signal.

. ZAKLEPANJE' STIKALNE PLOŠČE

Priporočamo, da stikalno ploščo zaklenete pred čiščenjem in s tem preprečite slučajen vklop kuhališč.

Zaklepanje kuhalne plošče:

- Pritiskajte na tipko za vklop kuhalne plošče.

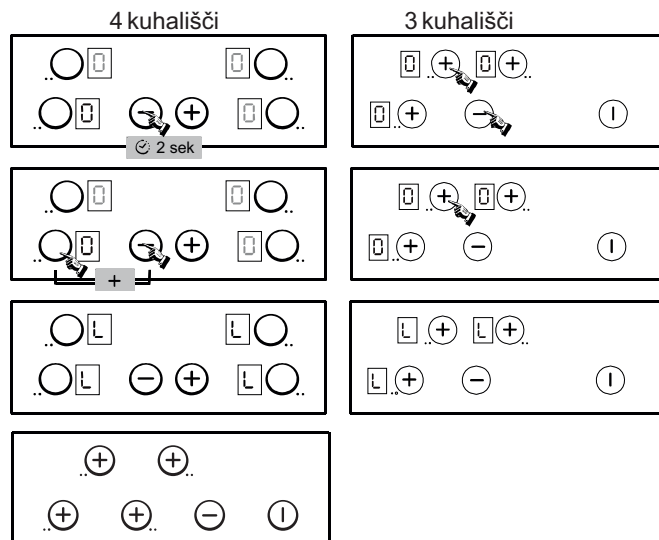

. Kuhalna plošča je tako zaklenjena, za 20 sekund se pokaže indikator "L" na vseh prikazovalnikih.

Če je kuhališče vroče, se izmenično kažeta "L" in "H".

Odklepanje kuhalne plošče:

Pri kuhalnih ploščah s 4 kuhališči je postopek enak. Pri kuhalnih ploščah s 3 kuhališči je postopek podoben, razlikuje se le v zadnjem koraku: dotakniti se morate tipala "-".

Črka "L" izgine. Kuhalna plošča se odklene in se preklopi v stanje mirovanja.

. ZAKLEPANJE' STIKALNE PLOŠČE/ MODELA CH64

Priporočamo, da stikalno ploščo zaklenete pred čiščenjem in s tem preprečite slučajen vklop kuhališč.

Zaklepanje kuhalne plošče:

- Pritiskajte na tipko za vklop kuhalne plošče

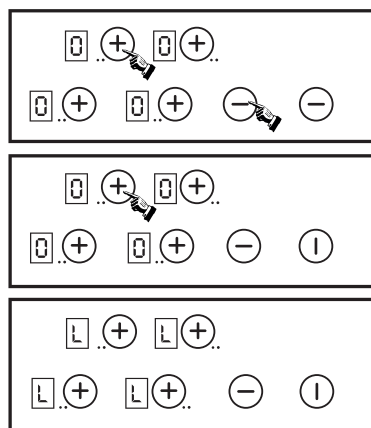

. Kuhalna plošča je tako zaklenjena, za 20 sekund se pokaže indikator "L" na vseh prikazovalnikih.

Če je kuhališče vroče, se izmenično kažeta "L" in "H".

Odklepanje kuhalne plošče:

Pri kuhalnih kuhališči je postopek podoben, razlikuje se le v zadnjem koraku: dotakniti se morate tipala "-".

Črka "L" izgine. Kuhalna plošča se odklene in se preklopi v stanje mirovanja.

(segrevanje z ojačano močjo)

Vklop hitrega segrevanja

Pritisnite na tipko  za vklop/izklop.

• Vključite izbrano kuhališče, pritisnete na tipko »+«, da se prikaže stopnja "9", nato pa na kratko sprostite pritisk na tipko »+« in jo nato znova pritisnete. Na prikazovalniku se izmenično kažeta črka "A" (hitro segrevanje) in "9" (nastavljena stopnja moči).

• Če je potrebno, stopnjo moči prilagodite: na prikazovalniku se izmenično kažeta nova nastavljena stopnja in črka »A«.

Stopnja	Moč v %	Trajanje hitrega segrevanja (min)	Najdaljši čas delovanja pred samodejnim izklopom*
0	0 %	0	0 H
	2.5 %	0	2 H
1	3 %	1	6 H
2	6 %	3	6 H
3	11 %	5	5 H
4	16 %	6,5	5 H
5	19 %	8,5	4 H
6	32 %	2,5	1,5 H
7	45 %	3,5	1,5 H
8	65 %	4,5	1,5 H
9	100 %	0	1,5 H

Če npr. vklopimo 1800-W kuhališče na 6 = 32% moči 1800 W, se kuhališče segreva z močjo 576 W. Če je vklopljena funkcija hitrega segrevanja, se kuhališče 2,5 minut segreva pri polni moči (1800 W), nato pa se moč zniža na predvidenih 576 W. *Zaradi večje varnosti se po določenem času kuhališča samodejno izklopijo, če jih ne ugasnete. Čas, po katerem se kuhališče izklopi, je odvisen od nastavljene moči.

Preklic funkcije hitrega segrevanja

- Vključite kuhališče, pritisnite na tipko »-«, da se vrnete na običajno stopnjo moči, nato pa nastavite ustrezno stopnjo moči ali izklopite kuhališče z nastavljanjem stopnje »0«.

8. VZDRŽEVANJE IN ČIŠČENJE

• Pomembno je, da pred čiščenjem počakate, da se kuhalna plošča povsem ohladi.

• Uporabljajte samo namenske proizvode za čiščenje steklokeramičnih površin in namensko strgalo. Ti proizvodi so na voljo v specializiranih trgovinah.

• Poskušajte preprečiti, da bi jed kipela iz loncev. Nečistoča se hitro prižge na steklokeramično površino in jo je nato težje očistiti.

• Priporočamo vam, da pazite, da se kuhalne plošče ne dotikajo predmeti iz plastike, sladkor ali snovi z visoko vsebnostjo sladkorja.

ČIŠČENJE:

- Na površino zlijte nekaj kapljic namenskega čistila za steklokeramične površine.

- Zdrgnite površino, predvsem tam, kjer opazite madeže, z vlažno mehko krpo ali papirnato brisačko.

- Površino do čistega obrišite s suho mehko krpo ali papirnato brisačko.

Če tudi po takem čiščenju na površini ostanejo madeži:

- Na površino zlijte še nekaj kapljic namenskega čistila.

- S pomočjo strgala, ki ga držite pod kotom 30°, odstranite trdovratne madeže.

- Nato površino do čistega obrišite z mehko suho krpo ali papirnato brisačko.

- Po potrebi postopek ponovite.

NASVET:

Redno čiščenje z namenskim čistilom na steklokeramični površini naredi zaščitno plast, ki ključno pripomore k preprečevanju prask in obrabe. Pred ponovno uporabo kuhalne plošče mora biti kuhalna plošča popolnoma čista! Vodo in sledi vodnega kamna odstranite z nekaj kapljicami belega kisa ali limoninega soka. Na koncu površino obrišite z vpojnim papirjem, nato pa nanesite nekaj kapljic namenskega čistila in jo obrišite do čistega.

NB:

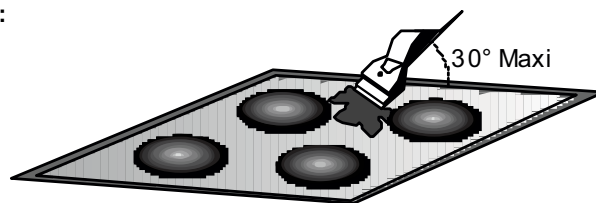

Kuhalne plošče ne čistite z gobo, prepojeno z vodo! Pri čiščenju nikoli ne uporabljajte kovinskih predmetov, npr. noža ali izvijača!

Kuhalne plošče s strgalom ne morete poškodovati, če ga držite pod kotom 30°.

Pazite, da strgalo ne pride v roke otrokom!

Za čiščenje ne uporabljajte jedkih čistil ali praškov.

• **Kovinski okvir:**

čistite ga z milnico in izperite s čisto vodo, nato pa obrišite do suhega z mehko krpo.

Kakršnakoli sprememba barve steklokeramične površine, ne vpliva na njeno delovanje ali stabilnost površine. Takšna razbarvanja so večinoma posledica zagorelih ostankov hrane ali uporabe posode iz materialov kot so aluminij in baker; te madežije je težko odstraniti.

9. ODPRAVLJANJE NEPRAVILNOSTI V DELOVANJU

Kuhališča se ne segrejejo dovolj.

- Uporabljajte samo posodo z ravnim dnom. Če pod dnom posode lahko vidite svetlobo, se toplota ne more pravilno prenašati na dno posode.
- Dno posode mora prekriti cel premer uporabljenega kuhališča.

Kuhanje je počasno.

- Uporabili ste neustrezno posodo. Uporabljajte samo težke posode z ravnim dnom, katerih premer je vsaj enak premeru uporabljenega kuhališča.

Na steklokeramični površini opazat praske in odrgnine.

- Steklokeramike ne čistite pravilno, ali pa uporabljate posodo z grobim dnom. Morda so med dno posode in steklokeramiko zašla zrnca peska ali soli. Preberite navodilo za čiščenje steklokeramike; pred uporabo se prepričajte, da je dno posode čisto in uporabljajte samo posodo z gladkim dnom. S pravilnim čiščenjem lahko stanje izboljšate.

Kovinski madeži

- Ne potiskajte posode iz aluminija po steklokeramiki. Upoštevajte navodila za čiščenje.
- Uporabljajte ustrezno posodo, a madeži so ostali? Odstranite jih s pomočjo strgala upoštevajte navodila za čiščenje.

Temni madeži

- Odstranite jih s pomočjo strgala upoštevajte navodila za čiščenje.

Svetli madeži na steklokeramiki.

- To so madeži, ki jo je povzročila posoda iz aluminija ali bakra, a tudi vodni kamen ali ostanki hrane. Odstranite jih s pomočjo namenskega čistila.

Karameliziran sladkor ali staljena plastika

- Upoštevajte navodila za čiščenje.

Kuhalna plošča ali samo nekatera od kuhališč ne delujejo.

- Kuhalna plošča verjetno ni pravilno priključena ali pa premostitveni elementi na priključni ploščici niso pravilno nameščeni. Priključitev prepustite ustrezno usposobljenim strokovnjakom! Strokovnjak naj preveri pravilnost priklopa (odvisno od modela!).
- Kuhalne plošče za upravljanje z dotikom: večja količina polite tekočine ali krpa prekriva vsaj 2 tipki dlje kot 10 sekund. Obrišite tekočino ali odstranite krpo.
- Stikalna plošča je 'zaklenjena'. 'Odklenite' jo.

Kuhališča ne morete ugasniti.

- Stikalna plošča je 'zaklenjena'. 'Odklenite' jo.

Kuhalna plošča se samodejno izklopi.

- Polita tekočina ali lonec prekriva vsaj dve tipki za dlje kot 10 sekund. Zaradi varnosti se kuhalna plošča v tem primeru samodejno izklopi in oglasi se zvočni signal. Obrišite kuhavno ploščo ali odstranite lonec.
- Morda so bila kuhališča predolgo vklopljena (gl. razpredelnico, kjer so navedeni časi samodejnega izklopa posameznih kuhališč).

Kontrolne lučke posameznih kuhališč različno hitro utripajo.

- Frekvenca utripanja je odvisna od nastavljene stopnje moči:
 - nižja stopnja: kratkotrajnejše delovanje
 - višja stopnja: dolgotrajnejše delovanje.

Prikazana je črka "H", indikator preostanka toplote utripa.

- Previsoka temperatura elektronike. Strokovnjak naj preveri priključitev kuhalne plošče skladno s temi navodili.

10. SERVISIRANJE

Preden pokličete pooblaščen servis, se najprej prepričajte:

- da je vtičnik pravilno v vtičnici in da ni pregorela varovalka.

Če vam ne uspe odpraviti nepravilnosti v delovanju, takoj izključite kuhavno ploščo iz električnega omrežja in je ne poskušajte sami popraviti. Aparatu je priložen garancijski list, tako da bo v garancijskem roku brezplačno popravljen s strani pooblaščenega servisa.

11. VARSTVO OKOLJA

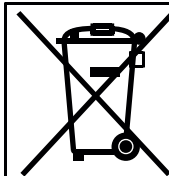

Ta naprava je označena v skladu z določili Evropske direktive 2012/17/EU o odpadni električni in elektronski opremi (OEEO). OEEO so tako snovi, ki onesnažujejo okolje (lahko negativno učinkujejo na okolje) kot osnovni sestavni deli (ki jih je možno ponovno uporabiti). Pomembno je pravilno ravnati z OEEO, da pravilno odstranimo in zavržemo vse snovi, ki onesnažujejo, okolje, ter obnovimo in recikliramo vse materiale.

Kot posamezniki lahko pomembno vplivamo na to, da OEEO ne postane okoljska težava; upoštevati moramo le nekaj osnovnih pravil:

- Z OEEO ne smemo ravnati kot z ostalimi hišnimi odpadki.
- OEEO moramo odnesti v ustrezne centre za zbiranje odpadkov, ki jih upravlja občina ali pooblaščen podjetje. V več državah imajo urejen prevzem večjih kosov OEEO na domu.
- Ob nakupu nove lahko staro napravo vrnemo prodajalcu, ki jo je dolžen brezplačno prevzeti na osnovi ena za eno, če je oprema enake vrste in ima enake funkcije kot dobavljena.

МЕРЫ ПРЕДОСТОРОЖНОСТИ

ЧТОБЫ ДОБИТЬСЯ НАИЛУЧШИХ РЕЗУЛЬТАТОВ ПРИ ЭКСПЛУАТАЦИИ ВАРОЧНОЙ ПОВЕРХНОСТИ, ВНИМАТЕЛЬНО ПРОЧТИТЕ ЭТУ ИНСТРУКЦИЮ. Рекомендуется сохранить эту инструкцию по установке и эксплуатации и обращаться к ней по мере необходимости и перед установкой варочной поверхности. В случае обращения за помощью в сервисный центр укажите серийной номер варочной поверхности, указанный в ее паспортной табличке, как показано ниже.

- **ПРЕДУПРЕЖДЕНИЕ:** Бытовой электроприбор и его открытые части во время работы могут нагреваться до высокой температуры. Соблюдайте осторожность, не дотрагивайтесь до них.
- Дети моложе 8 лет не должны приближаться к бытовому прибору без постоянного надзора.
- Данным бытовым электроприбором могут пользоваться дети старше 8 лет, а также люди с нарушенными физическими или умственными способностями или с отсутствием надлежащего опыта в том случае, если они находятся под наблюдением и проинструктированы относительно безопасного использования бытового прибора, а также, если они осведомлены об имеющихся опасностях.

- Не разрешайте детям играть с бытовым прибором.

- Чистка и обслуживание бытового прибора не должны выполняться детьми без надзора взрослых.

- **ПРЕДУПРЕЖДЕНИЕ:** Приготовление пищи на варочной поверхности с использованием жира или масла без надлежащего присмотра может быть опасным и может привести к пожару.

- **НИКОГДА** не пытайтесь погасить пламя водой. Выключите бытовой электроприбор, и накройте пламя крышкой, или огнестойкой тканью.

- **ПРЕДУПРЕЖДЕНИЕ:** Опасность возгорания: не используйте варочную поверхность для хранения на ней предметов.

- **ПРЕДУПРЕЖДЕНИЕ:** В случае появления на варочной поверхности трещины выключите бытовой прибор, чтобы предотвратить поражение электрическим током..

- Не пользуйтесь для чистки парогенератором.

- бытовой электроприбор не предназначен для управления с помощью внешнего таймера или отдельной системы дистанционного управления.

- Не рекомендуется смотреть на галогенные лампы.

- Электрическое подключение бытового прибора должно быть выполнено с использованием разъединительного устройства в соответствии с действующими правилами и нормами электробезопасности.

- в инструкции должен быть указан тип электрошнура. При этом должна учитываться температура задней стенки электроприбора.

- В случае повреждения шнура питания он должен быть заменен производителем, агентом по техобслуживанию, или специалистом, имеющим достаточную квалификацию. Это необходимо для того, чтобы избежать опасностей.

- Во избежание серьезных ожогов не разрешайте детям подходить близко к зонам нагрева, когда они включены, или когда они выключены, но при этом горит индикатор остаточного нагрева.

- После каждого использования требуется очищать варочную поверхность, чтобы предотвратить образование пригоревшей грязи и жира. Если оставить загрязнения на варочной поверхности, то при следующем использовании они будут пригорать, и при этом будет выделяться дым и неприятный запах. Кроме этого, это может привести к пожару.

- Не кладите на зоны нагрева алюминиевую фольгу и не ставьте на них пластмассовую посуду.

- Не прикасайтесь руками к зонам нагрева, когда они включены, или пока они не остыли.

- Никогда не готовьте пищу непосредственно на стеклокерамической варочной поверхности.

Всегда пользуйтесь для этого подходящей кухонной посудой.

- Всегда ставьте кастрюлю или сковородку в центр зоны нагрева, на которой вы готовите пищу.

- Никогда не пользуйтесь варочной поверхностью в качестве доски для резки.

- Не протаскивайте кухонную посуду по варочной поверхности.

- Не храните над варочной поверхностью тяжелые предметы. Если они упадут на варочную поверхность, то они могут повредить ее.

- Никогда не пользуйтесь варочной поверхностью в качестве рабочего стола.

- Не пользуйтесь варочной поверхностью в качестве места для хранения каких-либо предметов.

1. Декларация соответствия

Детали данного оборудования, входящие в контакт с пищей, соответствуют требованиям, изложенным в директиве ЕЭС 89/109.



Электроприбор соответствует требованиям директив ЕЭС 73/23/ЕЕС и 89/336/ЕЕС, которые были заменены директивами 2006/95/ЕС и 2004/108/ЕС и последующими поправками к ним.

2. ИНСТРУКЦИИ ПО ВЫПОЛНЕНИЮ УСТАНОВКИ

УСТАНОВКА БЫТОВОЙ ТЕХНИКИ ЯВЛЯЕТСЯ СЛОЖНОЙ РАБОТОЙ, НЕПРАВИЛЬНОЕ ВЫПОЛНЕНИЕ КОТОРОЙ МОЖЕТ ОТРИЦАТЕЛЬНО СКАЗАТЬСЯ НА БЕЗОПАСНОСТИ ПОЛЬЗОВАТЕЛЯ. ПО ЭТОЙ ПРИЧИНЕ УСТАНОВКА БЫТОВОЙ ТЕХНИКИ ДОЛЖНА ВЫПОЛНЯТЬСЯ ВЫСОКОКВАЛИФИЦИРОВАННЫМИ СПЕЦИАЛИСТАМИ, КОТОРЫЕ ВЫПОЛНЯЮТ УСТАНОВКУ С СОБЛЮДЕНИЕМ ВСЕХ ДЕЙСТВУЮЩИХ ПРАВИЛ И НОРМ. В ТОМ СЛУЧАЕ, ЕСЛИ ЭТО ПРЕДОСТЕРЕЖЕНИЕ БУДЕТ ПРОИГНОРИРОВАНО, И УСТАНОВКА БУДЕТ ВЫПОЛНЕНА ЛИЦОМ, НЕ ИМЕЮЩИМ ДОСТАТОЧНОЙ КВАЛИФИКАЦИИ, ПРОИЗВОДИТЕЛЬ НЕ БУДЕТ ПРИНИМАТЬ НИКАКИХ ПРЕТЕНЗИЙ ОТНОСИТЕЛЬНО ВЫХОДА ОБОРУДОВАНИЯ ИЗ СТРОЯ И НАНЕСЕННОГО ПРИ ЭТОМ УЩЕРБА ИМУЩЕСТВУ ИЛИ ЗДОРОВЬЮ ЛЮДЕЙ.

3. ВСТРАИВАЕМАЯ БЫТОВАЯ ТЕХНИКА

Кухонная мебель, в которую будет встраиваться ваша варочная поверхность, и вся расположенная поблизости от нее мебель должна быть изготовлена из материалов, которые могут выдерживать высокие температуры. Кроме этого все декоративные пленки должны быть приклеены теплостойким клеем.

Установка (рис. В/D):

• В комплекте с варочной поверхностью поставляется герметизирующая прокладка.

Перед установкой:

• Положите варочную поверхность так, чтобы стеклокерамическая поверхность была направлена вниз.

Проверьте что стеклокерамическая поверхность защищена.

• Установите прокладку по периметру варочной поверхности.

• Убедитесь в том, что прокладка правильно установлена для того, чтобы избежать протечек в шкаф, на который опирается варочная поверхность.

• Расстояние между варочной поверхностью и вертикальными стенками расположенной рядом с ней кухонной мебелью должен быть не меньше 5 см.

• Если нижняя сторона установленной варочной поверхности располагается в области, к которой осуществляется доступ во время выполнения уборки или других операций, то установите ниже варочной поверхности перегородку. Перегородка должна быть установлена на расстоянии 1 см от варочной поверхности для того, чтобы избежать ожогов или повреждений.

• В случае установки вытяжки над поверхностью для готовки еды, пожалуйста руководствуйтесь минимальным расстоянием монтажа, указанным в инструкции к вытяжке.

• В случае установки вытяжки в шкаф над плитой минимальное расстояние до поверхности готовки должно быть 70 см.

4. ЭЛЕКТРИЧЕСКИЕ ПОДКЛЮЧЕНИЯ

Установка должна выполняться с соблюдением требований стандартных директив. Производитель не принимает никаких претензий относительно повреждений, возникших в результате неправильного использования изделия.

Предупреждения:

• Перед выполнением подключения электроприбора к электросети обязательно проверьте напряжение в электросети, регулировку автоматического выключателя, отсутствие обрыва в линии заземления электроприбора, и номинал плавкого предохранителя.

• Электроприбор должен подключаться к электрической розетке с помощью вилки, снабженной штырьком защитного заземления, или через двухполюсный разъединитель с расстоянием между контактами не менее 3 мм.

Если электроприбор снабжен штепсельной розеткой, то он должен быть установлен так, чтобы к штепсельной розетке осуществлялся удобный доступ.

• Желто-зеленый проводник шнура питания должен подсоединяться к контакту заземления электрической розетки и электроприбора.

• Производитель не несет ответственность за несчастные случаи, являющиеся следствием того, что электроприбор не был заземлен, или являющиеся следствием того, что произошел обрыв в линии заземления.

• При возникновении вопросов, связанных с использованием шнура питания, следует обратиться в службу послепродажного обслуживания или к квалифицированному электрику.

• В случае повреждения шнура питания его замена должна выполняться сотрудником сервисной службы с использованием специальных инструментов.

ВНИМАНИЕ: Если возникнет необходимость выполнить замену шнура питания, подсоедините проводники шнура питания в соответствии с указанными ниже цветовыми кодами.

СИНИЙ - НЕЙТРАЛЬ (N)
КОРИЧНЕВЫЙ - ФАЗА (L)
ЖЕЛТО-ЗЕЛЕНый - ЗЕМЛЯ (⊕)

• Варочная поверхность снабжена шнуром питания, который позволяет подключать этот электроприбор только к электросети с напряжением 220-240 В между двумя фазами или между фазой и нейтралью.

– подключите электроприбор к электрической розетке, защищенной плавким предохранителем

Однако также имеется возможность подключить варочную поверхность к следующим линиям электросети:

• Три фазы 220-240 В 3~ или • Три фазы 380-415 В 3N~

Для перехода на новое подключение выполните следующие инструкции:

• Перед выполнением соединения, убедитесь, что электроприбор защищен с помощью подходящего плавкого предохранителя, и что площадь сечения подводных проводников является достаточной, чтобы обеспечивалось нормальное питание электроприбора.

• Положите варочную поверхность на поверхность стола стеклокерамической стороной вниз. (Стеклокерамическая поверхность должна быть защищена!).

• **Снимите крышку клеммной колодки, выполнив следующие операции:**



• найдите две лапки, расположенные сбоку,
• нажмите на лапку лезвием плоской отвертки (выполните это для каждой лапки),
• снимите крышку.

Чтобы снять шнур питания

• отверните винты, которыми крепится клеммная колодка, в которой находятся шунты и проводники шнура питания,
• вытяните шнур питания.

Порядок выполнения нового подключения:

- Выберите шнур питания в соответствии с рекомендациями, представленными в таблице.
- Пропустите шнур питания через зажим шнура питания.

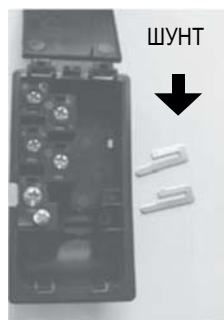

- Зачистите концы всех проводников шнура питания на длине 10 мм, принимая в расчет длину шнура питания, необходимую для выполнения соединений на клеммной колодке.
- Выполните подключения проводников и шунтов (были сняты в предыдущей операции) в соответствии с типом линии электропитания, как показано в представленной ниже таблице.
- Установите крышку.
- Затяните винты зажима шнура питания.

Примечание: Проверьте, что винты на клеммной колодке надежно затянуты.

6. СОВЕТЫ ОТНОСИТЕЛЬНО ВЫБОРА КУХОННОЙ ПОСУДЫ ДЛЯ ИСПОЛЬЗОВАНИЯ С ВАРОЧНОЙ ПОВЕРХНОСТЬЮ

Для обеспечения высокой эффективности варочной поверхности должна использоваться высококачественная кухонная посуда.



- **Пользуйтесь только высококачественной кухонной посудой с совершенно плоским и толстым основанием:** использование такой посуды предотвращает образование горячих точек, в которых будет подгорать пища. Кастриули и сковороды с толстым основанием будут обеспечивать равномерное распределение тепла.

- **Основание кастрюли или сковороды должно быть сухим:** после того, как в посуду будет залита жидкость, или при использовании кастрюли, которая до этого находилась в холодильнике, перед тем как поставить кастрюлю на варочную поверхность проверьте, что основание кастрюли является совершенно сухим. Это предотвратит образование на варочной поверхности пятен.

- **Пользуйтесь только высококачественной кухонной посудой с совершенно плоским и толстым основанием:** диаметр посуды должен быть не меньше диаметра зоны нагрева. Если диаметр посуды немного больше диаметра зоны нагрева, то энергия будет использоваться с максимальной эффективностью.

ВЫБОР ПОДХОДЯЩЕЙ КУХОННОЙ ПОСУДЫ - Представленная ниже информация поможет вам выбрать посуду для приготовления пищи с максимальной эффективностью.

Посуда из нержавеющей стали: настоятельно рекомендуется использовать. Особенно хорошо подходит кухонная посуда с трехслойной структурой основания. Основание с трехслойной структурой объединяет в себе преимущества нержавеющей стали (привлекательный внешний вид, долговечность и прочность) и преимущества алюминия или меди (высокая теплопроводность, равномерное распределение температуры).

Алюминиевая посуда: рекомендуется использовать тяжелую

посуду. Высокая теплопроводность. Алюминиевая посуда иногда оставляет на варочной поверхности следы, похожие на царапины. Но эти следы легко удаляются, если чистка варочной поверхности выполняется немедленно после образования этих следов. Из-за низкой температуры плавления алюминия, тонкая алюминиевая посуда не должна использоваться.

Чугунная посуда: можно использовать, но не рекомендуется. Плохие эксплуатационные характеристики. Может царапать поверхность.

Посуда с медным дном / каменная керамика: рекомендуется использовать тяжелую посуду. Хорошие эксплуатационные характеристики, но медь может оставлять на поверхности следы,

похожие на царапины. Эти следы могут быть удалены, если чистка варочной поверхности выполняется немедленно после образования этих следов. Однако не ставьте на варочную поверхность такую посуду без налитой в нее жидкости. Перегретый металл может пригореть к стеклокерамической поверхности. Перегретая посуда с медным дном может оставить на стеклокерамической поверхности следы, которые невозможно будет удалить.

Фарфоровая / эмалированная посуда: Хорошие эксплуатационные характеристики только для посуды с тонким, гладким, плоским основанием.

Стеклокерамическая посуда: не рекомендуется использовать. Плохие эксплуатационные характеристики. Может царапать стеклокерамическую варочную поверхность.

ЭЛЕКТРИЧЕСКИЕ СОЕДИНЕНИЯ

	LAY OUT "1"	LAY OUT "2"	LAY OUT "3"
Одна фаза 220-240 В ИЛИ Две фазы 220-240 В 2~			
ШНУР ПИТАНИЯ HO5V2V2F	3x2,5 mm ²	3x2,5 mm ²	3x2,5 mm ²
Три фазы 220-240 В 3~			
ШНУР ПИТАНИЯ HO5V2V2F	4x1,5 mm ²	4x1,5 mm ²	4x1,5 mm ²
Три фазы 380-415 В 3N~			
ШНУР ПИТАНИЯ HO5V2V2F	4x1,5 mm ²	4x1,5 mm ²	4x1,5 mm ²

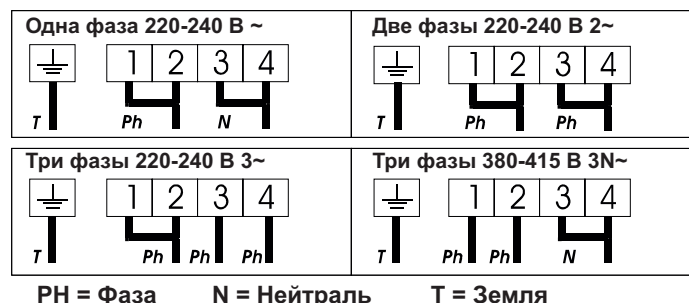



5. ОПИСАНИЕ

• **зона нагрева "хайлайт":** металлическая токопроводящая полоска распределена однородно по всей варочной поверхности. Она разогревается в течение 3 с и может использоваться для равномерного, однородного и достаточно продолжительного процесса приготовления пищи. Стеклокерамическая варочная поверхность обладает большой тепловой мощностью, генерируемой зоной нагрева "хайлайт", что обеспечивает быстрое приготовление пищи. Изменения, внесенные в конструкцию варочной поверхности, не снизили способность стеклокерамики выдерживать высокие температуры, но они повысили гибкость регулирования нагрева. Использование устройства "спринтер" позволяет снизить время приготовления пищи на 15% в зависимости от способа приготовления пищи и используемой кухонной посуды.

7. ЭКСПЛУАТАЦИЯ ПОВЕРХНОСТИ

• после включения питания варочной поверхности подождите несколько секунд для того, чтобы дать прогреться электронному блоку управления.

• Нажмите кнопку . Дисплей выбранной конфорки активен. ключается электронный блок управления. каждой зоне дисплея отображается уровень нагрева , и мигает индикаторный светодиод.

- Если в течение 20 с не выполняется никаких действий, электронный блок управления выключается, и необходимо повторить операцию запуска.

ВКЛЮЧЕНИЕ ЗОНЫ НАГРЕВА

- Нажмите кнопку выбора нужной вам зоны нагрева. "0" на дисплее выбранной Вами конфорки останется ярко светиться, в то время как на остальных дисплеях "0" тускнеет.

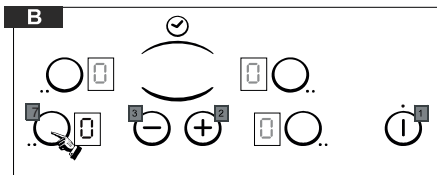



- Выберите нужный уровень нагрева в диапазоне от 1 до 9 с помощью кнопки "-" или "+". при нажатии кнопки "+" или "-" уровень нагрева будет постепенно увеличиваться или уменьшаться.

Описанные ниже примеры приведены только для справки. С течением времени вы научитесь правильно выбирать установки нагрева в соответствии со своими потребностями.

- 0 : Выключено
- 1 :)...плавление
- 2 :)... Нагрев для распускания продуктов
- 3 : поддержание пищи в горячем состоянии
- 4 : Разогревание пищи
- 5 : Размораживание продуктов, тушение, полное приготовление пищи, приготовление пищи при низкой температуре
- 6 : приготовление пищи без крышки
- 7 : жарка, поджаривание до золотисто-коричневого цвета, и обжаривание
- 8 : приготовление пищи при высокой температуре и обжаривание
- 9 : жарка, кипячение большого количества воды...

ВЫКЛЮЧЕНИЕ ЗОНЫ НАГРЕВА

- Нажмите кнопку выбора соответствующей зоны нагрева.
- Нажимайте "-" кнопку тех пор, пока на дисплее не будет отображаться уровень нагрева , через 10 с индикатор уровня нагрева погаснет.

- Для быстрого выключения нажмите кнопки "-" и соответствующей зоны нагрева одновременно. Уровень нагрева автоматически установится на позицию . Зона нагрева выключена.

ОБЩЕЕ ВЫКЛЮЧЕНИЕ

Зона нагрева и таймер могут быть выключены в любое время с помощью нажатия кнопки Вкл./Выкл.



ИНДИКАТОР ОСТАТОЧНОГО НАГРЕВА H

Когда температура зоны нагрева повышается до 60 °с, на дисплее появляется индикатор . Когда температура падает ниже 60 °с, этот индикатор исчезает.

В конце приготовления пищи рекомендуется выключить зону нагрева и закончить приготовление пищи, используя остаточное тепло зоны нагрева.

Важное замечание. после отключения питания индикатор остаточного нагрева гаснет, даже если температура зоны нагрева превышает 60 °с.

УПРАВЛЕНИЕ РАБОТОЙ ДОПОЛНИТЕЛЬНОЙ ЗОНЫ НАГРЕВА (ДВЕ ЗОНЫ)

В некоторых моделях имеются зоны нагрева, состоящие из двух областей.>

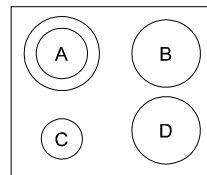

При включении зоны нагрева включаются как основная, так и дополнительная зона нагрева.

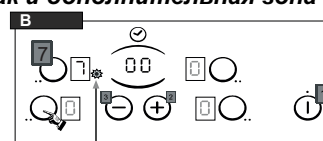

LED

Для выключения дополнительной зоны нагрева:

Нажмите кнопку дополнительной зоны нагрева. При выключении дополнительной зоны нагрева светодиод дополнительной зоны нагрева гаснет.

Для повторного включения дополнительной зоны нагрева: Нажмите кнопку дополнительной зоны нагрева. При включении дополнительной зоны нагрева загорается светодиод дополнительной зоны нагрева.

ПРОГРАММИРОВАНИЕ ЗОНЫ НАГРЕВА

Каждая зона нагрева может быть запрограммирована максимум на 99 минут.

- Включите нужную вам зону нагрева, как описано выше.
- Нажмите одновременно клавиши "-" и "+" для включения таймера, на дисплее отобразится "00"

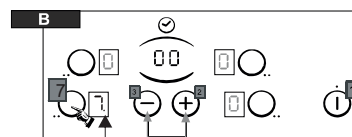

LED

- Снова нажмите кнопку "+", чтобы задать время в минутах в диапазоне от 0 до 99 минут, или нажмите кнопку "-", чтобы уменьшить время в диапазоне от 30 минут до 0.

--> время программы может изменяться в любой момент

Когда истечет установленное на таймере время, зона нагрева автоматически выключится, и на 1 минуту включится звуковой сигнал. Для выключения звукового сигнала нажмите кнопку.

--> таймер может использоваться без включения зоны нагрева для напоминания, по истечении установленного на таймере времени включается звуковой сигнал.

· КНОПКА БЛОКИРОВКИ L

функция блокировки используется для предотвращения несанкционированного использования варочной поверхности. Эта функция также используется при выполнении чистки сенсорной панели, так как кнопки управления могут быть заблокированы без включения варочной поверхности.

Чтобы заблокировать варочную поверхность:

- Нажмите кнопку Вкл./Выкл.

четыре зоны

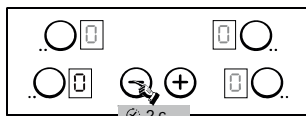

три зоны

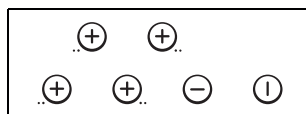
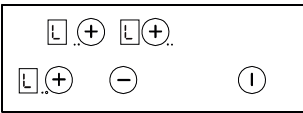
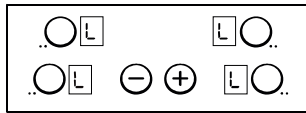
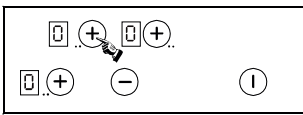
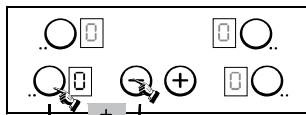
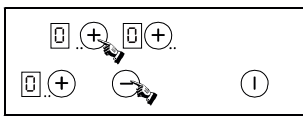

- Варочная поверхность заблокирована, для всех зон на дисплее в течение 20 с отображается индикатор блокировки "L".

Если конфорка еще горячая, то на дисплее попеременно отображаются "L" и "H".

Чтобы разблокировать варочную поверхность

Для варочной поверхности с 4-мя конфорками, для разблокировки повторите ту же процедуру, что и для блокировки управления варочной поверхности. Для варочной поверхности с 3-мя конфорками, для разблокировки повторите ту же процедуру, что и для блокировки управления варочной поверхности, но на последнем этапе нажмите "-" вместо "+". Индикация "L" исчезнет. Варочная панель разблокирована и находится в режиме ожидания.

· КНОПКА БЛОКИРОВКИ / модель СН64

функция блокировки используется для предотвращения несанкционированного использования варочной поверхности. Эта функция также используется при выполнении чистки сенсорной панели, так как кнопки управления могут быть заблокированы без включения варочной поверхности.

Чтобы заблокировать варочную поверхность:

- Нажмите кнопку Вкл./Выкл.

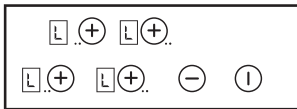
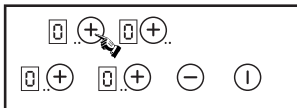
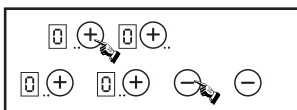

- Варочная поверхность заблокирована, для всех зон на дисплее в течение 20 с отображается индикатор блокировки "L".

Если конфорка еще горячая, то на дисплее попеременно отображаются "L" и "H".

Чтобы разблокировать варочную поверхность

Для варочной поверхности с 4-мя конфорками, для разблокировки повторите ту же процедуру, что и для блокировки управления варочной поверхности, но на последнем этапе нажмите "-" вместо "+".

Индикация "L" исчезнет. Варочная панель разблокирована и находится в режиме ожидания.

· БЫСТРЫЙ НАГРЕВ A

Включение функции быстрого нагрева

- Нажмите кнопку Вкл./Выкл.

- Включите нужную зону нагрева, с помощью кнопки "+" установите регулировку уровня нагрева на позицию "9", быстро отпустите кнопку, а затем нажмите кнопку "+" еще раз. На дисплее попеременно отображается индикатор "A" (быстрый нагрев) и выбранная позиция

регулятора уровня нагрева "9".

- Если это нужно, уменьшите выбранный уровень нагрева, на дисплее будет попеременно отображаться индикатор "A" (быстрый нагрев) и выбранная позиция регулятора уровня нагрева.

Позиция регулятора	Мощность	Время выполнения быстрого нагрева	Максимальное время работы до автоматического выключения*
0	: 0 %	: 0	: 0 Н
1	: 2,5 %	: 0	: 2 Н
2	: 3 %	: 1	: 6 Н
3	: 6 %	: 3	: 6 Н
4	: 11 %	: 5	: 5 Н
5	: 16 %	: 6,5	: 5 Н
6	: 19 %	: 8,5	: 4 Н
7	: 32 %	: 2,5	: 1,5 Н
8	: 45 %	: 3,5	: 1,5 Н
9	: 65 %	: 4,5	: 1,5 Н
	: 100 %	: 0	: 1,5 Н

Пример: Для зоны нагрева 1800 Вт выбрана установка уровня нагрева "6". Мощность нагрева составляет 32% от 1800 Вт.

Когда включена функция "быстрый нагрев", зона нагрева выдает мощность 1800 Вт в течение 2,5 минут, а затем мощность этой зоны уменьшается до 576 Вт.* По соображениям безопасности зоны нагрева автоматически выключаются, если они остаются включенными слишком долго. Время до отключения зоны нагрева зависит от выбранного уровня нагрева.

Выключение функции быстрого нагрева

- Включите нужную зону нагрева, с помощью кнопки "-" установите нормальный уровень нагрева, уменьшите уровень нагрева до нужного значения, или установите регулировку нагрева на позицию "0" для того, чтобы выключить зону нагрева.

8. ЧИСТКА И ОБСЛУЖИВАНИЕ

- Перед тем как начать выполнять какие-либо работы, связанные с обслуживанием варочной поверхности, дайте варочной поверхности остынуть.
- Следует использовать только материалы и инструменты (кремы, скребки для чистки), предназначенные для ухода за стеклокерамическими поверхностями. Эти материалы и инструменты можно приобрести в магазинах хозяйственных товаров.
- Постарайтесь не проливать на варочную поверхность жидкости, так как они могут быстро пригорать, что значительно усложнит чистку.
- Желательно держать подальше от варочной поверхности вещества, которые легко расплавляются, например, изделия из пластмассы, сахар, или продукты, содержащие сахар.

ОБСЛУЖИВАНИЕ:

- Нанесите на поверхность несколько капель специального средства.
- Сотрите пятна с помощью мягкой ткани или с помощью влажной кухонной бумаги.
- Протирайте поверхность мягкой тканью или сухой кухонной бумагой до тех пор, пока поверхность не будет чистой.

Если по-прежнему остаются трудноудаляемые пятна:

- Нанесите на варочную поверхность еще несколько капель специальной чистящей жидкости.
- Соскребите пятна скребком, держа его под углом 30° к поверхности.
- Протирайте поверхность мягкой тканью или сухой кухонной бумагой до тех пор, пока поверхность не будет чистой.
- В случае необходимости повторите эту операцию.

НЕСКОЛЬКО ПОЛЕЗНЫХ СОВЕТОВ:

Регулярная чистка варочной поверхности способствует хорошему сохранению ее защитного слоя, который необходим для предотвращения образования царапин и износа поверхности. Перед тем как включить варочную поверхность, проверьте, что ее поверхность является чистой. Для удаления пятен, оставшихся от воды, нанесите на поверхность несколько капель уксуса или лимонного сока. Затем протрите поверхность промокающей бумагой, смоченной несколькими каплями специальной чистящей жидкости.

Стеклокерамическая поверхность не царапается кухонной посудой с плоским и гладким дном, однако, все же лучше приподнимать посуду, при перемещении ее из одной зоны нагрева в другую.

Важные замечания:

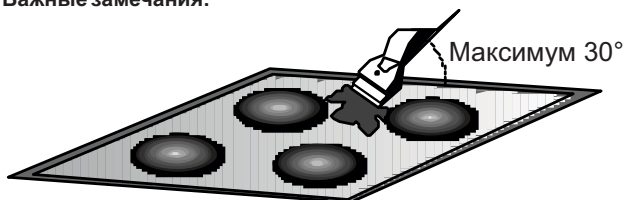

Не пользуйтесь слишком влажной губкой.

Никогда не пользуйтесь для чистки поверхности ножом или отверткой.

Скребок с лезвием бритвы не повредит поверхность, если он располагается под углом 30°.

Никогда не оставляйте скребок с лезвием бритвы в доступных для детей местах.

Никогда не пользуйтесь абразивными чистящими средствами или абразивными порошками.

Пароочистители не пригодны для использования.

• Металлическая рамка:

вымойте металлическую рамку мыльной водой, затем чистой водой, и протрите насухо тканью.

Любое изменение в цвете стеклокерамической поверхности не влияет на ее работу или стабильность поверхности. Такие изменения цвета в основном являются результатом подгорания остатков пищи или использования посуды из таких материалов как, алюминий или медь; эти пятна трудно удалить.

9. ВОЗМОЖНЫЕ ПРОБЛЕМЫ И ИХ УСТРАНЕНИЕ

Недостаточный нагрев

• Пользуйтесь только кухонной посудой с плоским дном. Если между дном посуды и варочной поверхностью имеется просвет, тепло будет плохо передаваться.

• Дно кухонной посуды должно полностью покрывать зону нагрева.

Пища готовится слишком медленно

• Используется неподходящая кухонная посуда. Пользуйтесь только тяжелой кухонной посудой, диаметр дна которой не меньше диаметра зоны нагрева.

Небольшие царапины или потертости на стеклокерамической варочной поверхности

• Используются неподходящие чистящие средства или неподходящая кухонная посуда с шероховатым дном. Между варочной поверхности и дном посуды попали зерна или частички соли. См. раздел "ЧИСТКА И ОБСЛУЖИВАНИЕ". Перед использованием кухонной посуды, проверьте, что на дне кухонной посуды нет грязи, и пользуйтесь только кухонной посудой с гладким дном. Царапины можно уменьшить только при правильном выполнении чистки.

Следы металла

• Не перетаскивайте алюминиевую посуду по варочной поверхности, См. рекомендации относительно выполнения чистки.

• Вы пользуетесь подходящими материалами, но пятна остаются. Используйте для чистки лезвие бритвы, как это описано в разделе "ЧИСТКА И ОБСЛУЖИВАНИЕ".

Темные пятна на поверхности

• Используйте для чистки лезвие бритвы, как это описано в разделе "ЧИСТКА И ОБСЛУЖИВАНИЕ".

Светлые области на поверхности

• Следы от алюминиевой и медной посуды, а также минеральные отложения, пятна от воды и пищи. Эти пятна можно удалить с помощью чистящего крема.

Обуглившаяся или расплавленная пластмасса на поверхности

• См. раздел "ЧИСТКА И ОБСЛУЖИВАНИЕ".

Варочная поверхность не работает, или не работают некоторые зоны нагрева варочной поверхности

• Неправильно установлены шунты (закорачивающие перемычки) на клеммной колодке. Проверьте, что подключение выполнено в соответствии с рекомендациями.

• Варочные поверхности с сенсорным управлением: пролитая на большом участке жидкость или большой объект, покрывающие, по крайней мере, две кнопки в течение не менее 10 с. Удалите пролитую жидкость или объект.

Панель управления варочной поверхности заблокирована.

Разблокируйте ее.

Варочная поверхность не выключается

• Заблокирована панель управления. Разблокируйте ее.

Варочная поверхность самопроизвольно выключается

• Пролитая на большом участке жидкость или большой объект, покрывающие, по крайней мере, две кнопки в течение не менее 10 с; в целях безопасности варочная поверхность автоматически выключается, и включается звуковой сигнал. Удалите пролитую жидкость или объект.

• Зоны нагрева автоматически выключаются, если они работают слишком долго. См. пункт "время работы".

Частота циклов включения/выключение для зон нагрева

• Частота циклов включения/выключение зависит от установки уровня мощности:

• низкий уровень мощности: короткое время цикла,

• высокий уровень мощности: длительное время цикла.

Мигает индикатор "Н", индикатор остаточного нагрева

• Слишком высокая температура блока электроники. Специалист по техническому обслуживанию должен проверить, что установка выполнена в соответствии с рекомендациями

10. ПОСЛЕПРОДАЖНОЕ ОБСЛУЖИВАНИЕ

перед тем как вызвать специалиста по техническому обслуживанию, выполните следующие проверки:

- проверьте, что вилка шнура питания правильно вставлена в электрическую розетку, и что не перегорел плавкий предохранитель. Если вы не можете самостоятельно определить причину неисправности, выключите электроприбор и не пытайтесь отремонтировать его самостоятельно. Позвоните в центр послепродажного обслуживания. Электроприбор имеет гарантию, и будет отремонтирован в сервисном центре бесплатно.

11. ЗАЩИТА ОКРУЖАЮЩЕЙ СРЕДЫ

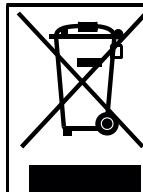

Данный прибор имеет маркировку в соответствии с Европейской директивой 2012/19/ЕС об отходах производства электрического и электронного оборудования (WEEE). Отходы производства электрического и электронного оборудования содержат загрязняющие вещества (которые могут негативно влиять на окружающую среду) и основные компоненты (которые подлежат повторному использованию). Важно, чтобы отходы производства электрического и электронного оборудования подвергались специальной обработке с целью удаления и утилизации всех загрязняющих веществ, а также регенерации и повторного использования всех материалов.

Каждый может сделать существенный вклад в предотвращение экологических проблем, вызываемых отходами производства электрического и электронного оборудования; для этого важно придерживаться некоторых основных правил:

• Нельзя обращаться с отходами производства электрического и электронного оборудования, как с бытовыми отходами.

• Отходы производства электрического и электронного оборудования следует передавать в пункты сбора, контролируемые органами местной власти или зарегистрированными компаниями. Во многих странах при наличии большого количества отходов производства электрического и электронного оборудования сбор отходов осуществляется на дому.

• При покупке нового прибора старый прибор можно вернуть розничному торговому предприятию, которое обязано принять его бесплатно на основе взаимно-однозначного соответствия, если это приборы аналогичного типа, и возвращаемый прибор имеет те же функции, что и продаваемый.



Это изделие соответствует техническим регламентам Таможенного Союза:

- ТР ТС 004/2011 «О соответствии низковольтного оборудования»

- ТР ТС 020/2011 «Электромагнитная совместимость технических средств»

Изделие сертифицировано в органе по сертификации продукции и услуг «РОСТЕСТ-

МОСКВА», г. Москва.

Получить копию сертификата соответствия Вы можете получить в магазине, где приобретался товар.

Производитель не берет на себя ответственность за ошибки в данной инструкции, возникшие в процессе печати. Производитель имеет право вносить в свои изделия изменения, которые он сочтет полезными для своих изделий, сохраняя при этом основные характеристики.

INSTRUKCJE BEZPIECZEŃSTWA

PROSZĘ DOKŁADNIA ZAPOZNAC SIĘ Z NINIEJSZĄ INSTRUKCJĄ PRZED PRZYSTĄPIENIEM DO INSTALACJI PŁYTY. Zalecamy zachowanie instrukcji oraz, przed zainstalowaniem płyty, spisanie jej numeru seryjnego potrzebnego w razie kontaktu z serwisem.

- **UWAGA:** Podczas pracy urządzenie oraz jego elementy są gorące. Należy zachować ostrożność i nie dotykać gorących części.

- Dzieci w wieku do 8 lat nie mogą zbliżać się do urządzenia chyba że pozostają one pod ciągłym nadzorem.

- Dzieci w wieku powyżej 8 lat oraz osoby z ograniczeniami ruchowymi, umysłowymi, czuciowymi lub nie posiadające odpowiedniej wiedzy lub doświadczenia mogą obsługiwać urządzenie jedynie pod nadzorem lub po przeszkoleniu odnośnie bezpiecznego użytkowania urządzenia i związanych z tym zagrożeń.

- Dzieci nie mogą bawić się urządzeniem.

- Dzieci bez nadzoru nie mogą obsługiwać ani czyścić urządzenia.

- **UWAGA:** gotowanie na płycie z użyciem oleju lub tłuszczu bez nadzoru może być niebezpieczne i spowodować pożar.

- **NIGDY** nie gasić ognia wodą, należy wyłączyć urządzenie i przykryć płomień np. pokrywką lub kocem ognioodpornym.

- **UWAGA:** niebezpieczeństwo pożaru. Nie wolno przechowywać przedmiotów na powierzchniach grzejnych.

- **UWAGA:** w razie uszkodzenia powierzchni należy wyłączyć urządzenie aby uniknąć niebezpieczeństwa porażenia prądem elektrycznym.

- Nie stosować do czyszczenia urządzeń parowych.

- Urządzenie nie jest przeznaczone do sterowania zewnętrznym minutnikiem lub oddzielnym układem zdalnego sterowania.

- Zalecamy nie wpatrywanie się w halogenowe pola grzejne.

- Wyłącznik musi być podłączony do okablowania zgodnie z obowiązującymi przepisami.

- Instrukcja musi określać jaki rodzaj przewodu może być zastosowany, z uwzględnieniem temperatury tylnej ścianki urządzenia.

- Jeżeli przewód zasilający jest uszkodzony musi być wymieniony przez producenta lub autoryzowany serwis tak aby uniknąć wszelkiego ryzyka.

- Stanowczo zalecamy nie dopuszczanie dzieci do urządzenia podczas gotowania a także po wyłączeniu płyty dopóki wskaźniki temperatury pól nie przestaną się świecić gdyż grozi to poważnymi poparzeniami.

- Folia aluminiowa oraz naczynia plastikowe nie mogą być umieszczane na polach grzewczych.

- Stanowczo zalecamy nie dopuszczanie dzieci do urządzenia podczas gotowania a także po wyłączeniu płyty dopóki wskaźniki temperatury pól nie przestaną się świecić gdyż grozi to poważnymi poparzeniami.,

- Naczynie powinno być umieszczone na środku pola grzejnego.

- Do gotowania należy zawsze stosować naczynia, nie wolno gotować potraw bezpośrednio na płycie.

Naczynie powinno być umieszczone na środku pola grzejnego.

- Nie wolno używać płyty jako powierzchni roboczej ani jako deski do krojenia

- Nie wolno przesuwac naczyń po płycie.

- Proszę nie przechowywać ciężkich przedmiotów nad płytą, jeżeli spadną mogą ją uszkodzić.

- Proszę nie przechowywać nic na powierzchni płyty.

1. UWAGI OGÓLNE

Producent zastrzega prawo do wprowadzania zmian i ulepszeń technicznych w urządzeniu.



Urządzenie jest zgodne z Dyrektywami Europejskimi 73/23/EEC oraz 89/336/EEC zastąpionymi przez 2006/95/EC oraz 2004/108/EC wraz z późniejszymi zmianami.

2. INSTALACJA

Instalacja urządzeń AGD może być czynnością skomplikowaną która, jeżeli nie zostanie przeprowadzona prawidłowo, może poważnie zagrozić bezpieczeństwu użytkownika. Z tego powodu instalacji powinien dokonywać wykwalifikowany personel zgodnie z obowiązującymi przepisami. Jeżeli to zalecenie zostanie zignorowane i instalacja zostanie przeprowadzona przez osoby niewykwalifikowane producent nie ponosi żadnej odpowiedzialności za wszelkie awarie urządzenia niezależnie od tego czy spowodują one czy nie szkody materialne lub obrażenia u osób.

3. ZABUDOWA

Zabudowa meblowa płyty oraz meble przylegające muszą być wykonane z materiałów odpornych na wysoką temperaturę, dodatkowo wszystkie laminaty ozdobne muszą być klejone odpornym na wysoką temperaturę klejem.

Instalacja (Rys. B/D):

• Wodoodporna uszczelka dostarczana jest razem z płytą

Przed instalacją:

• obrócić płytę do dołu szkłem, upewnić się czy szkło jest zabezpieczone
- założyć uszczelkę na płytę
- upewnić się czy uszczelka jest poprawnie ułożona tak aby woda nie dostawała się pod płytę

• pozostawić odstęp przynajmniej 5 cm pomiędzy płytą a pionowymi ściankami przyległych mebli

• jeżeli po zainstalowaniu płyty przestrzeń pod płytą jest dostępna to należy zamontować od spodu płyty przegrodę ochronną zachowując od dna płyty odstęp przynajmniej 1 cm.

• W przypadku instalacji nad płytą kuchenną należy zachować odpowiednią odległość, zgodnie z oznakowaniem na okapie i zaleceniami w instrukcji obsługi.

• Jeśli jest on instalowany na szafce nad płytą kuchenną, należy zachować minimalną odległość 70 cm.

4. PODŁĄCZENIE ELEKTRYCZNE

« Podłączenie musi być zgodne z obowiązującymi przepisami. Producent nie ponosi żadnej odpowiedzialności za uszkodzenia spowodowane niewłaściwym lub nierozważnym użytkowaniem. »

Uwaga: Producent nie będzie odpowiadał za jakiegokolwiek wydarzenia lub ich skutki które mogą się wydarzyć podczas użytkowania płyty nie podłączonej do uziemienia lub podłączonej do uziemienia o niewłaściwej skuteczności.

• Przed podłączeniem proszę zawsze sprawdzić napięcie zasilania, parametry wyłącznika i bezpiecznika oraz skuteczność uziemienia instalacji elektrycznej.

• Podłączenie elektryczne powinno być wykonane za pomocą wtyczki z uziemieniem lub wielopolowego wyłącznika.

• Jeżeli urządzenie podłączone jest za pomocą wtyczki to powinna być ona dostępna po instalacji.

• Przewód żółtozielony musi być połączony do uziemienia tak po stronie instalacji jak urządzenia.

• Wszelkie czynności dotyczące przewodu zasilania należy powierzyć autoryzowanemu serwisowi lub wykwalifikowanemu technikowi.

UWAGA:

W razie konieczności wymiany przewodu zasilania należy przestrzegać następującej zasady podłączenia przewodów:
NIEBIESKI – ZERO (N)
BRAZOWY – FAZA (L)
ŻÓŁTO-ZIEŁONY - UZIEMIENIE (⊕)

Płyta wyposażona jest w przewód zasilania który umożliwia podłączenie jedynie do 220-240V międzyfazowego lub międzyfazą a zerem.

Możliwe jest także podłączenie płyty :

- trójfazowe 220-240 V3~ - trójfazowe 380-415 V2N~

Instrukcja takiego podłączenia jest następująca:

- Przed przystąpieniem do podłączenia należy sprawdzić czy instalacja jest zabezpieczona odpowiednim bezpiecznikiem, i czy przekroje przewodów są wystarczające.

• Obrócić płytę do dołu szkłem, upewnić się czy szkło jest zabezpieczone.

Otworzyć pokrywę w następującej kolejności:



- odkręcić przelotkę przewodu 1
- zlokalizować dwa zaczepy po bokach pokrywy
- podważyć je śrubokrętem płaskim
- zdjąć pokrywę

Odłączyć przewód zasilania:

- odkręcić śruby na listwie przyłączeniowej
- odłączyć przewód zasilania

Utworzenie nowego podłączenia:

- wybrać nowy przewód zasilania zgodnie z tabelą
- przeciągnąć przewód przez przelotkę
- usunąć izolację na długości ok. 10mm z końcówek przewodu zasilania
- Podłączyć przewód oraz zworki do listwy przyłączeniowej zgodnie z tabelą
- Zamocować pokrywę
- Dokręcić przelotkę przewodu

UWAGA: sprawdzić czy śruby mocujące przewody do listwy są właściwie dokręcone.



Podłączenie do listwy przyłączeniowej

	LAY OUT "1"	LAY OUT "2"	LAY OUT "3"
Jednofazowe 220-240 V~ / Dwufazowe 220-240 V2~			
Przewód HO5V2V2F	3x2,5 mm ²	3x2,5 mm ²	3x2,5 mm ²
Trójfazowe 220-240 V3~			
Przewód HO5V2V2F	4x1,5 mm ²	4x1,5 mm ²	4x1,5 mm ²
Trójfazowe 380-415 V2N~			
Przewód HO5V2V2F	4x1,5 mm ²	4x1,5 mm ²	4x1,5 mm ²

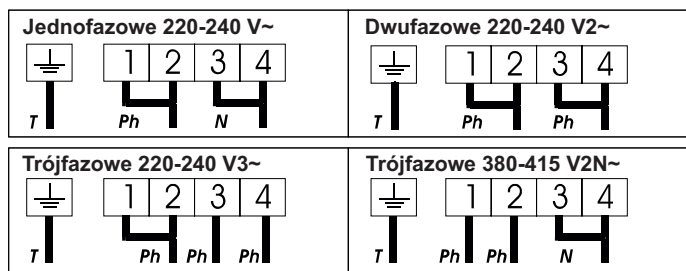

Ph = Faza N = Zero T = Uziemienie

5. OPIS

• Pola highlight:

Metalizowana przewodząca taśma rozłożona jest jednorodnie na całej powierzchni pola. Uruchamia się w 3 sekundy i umożliwia pewne, jednorodne i intensywne gotowanie.

Dzięki większej wydajności cieplnej pola highlight proces gotowania może być przyspieszony. Zmiany wprowadzone w płycie nie pogarszają jej odporności na wysokie temperatury ale poprawiają możliwości jej sterowania.

Funkcja „Sprinter” umożliwia zmniejszenie czasu gotowania do około

15% w zależności od sposobu gotowania i stosowanych naczyń.

6. WSKAZÓWKI ODNOŚNIE NACZYŃ

Używanie dobrej jakości naczyń jest bardzo istotne dla wyników gotowania na płycie



Proszę zawsze stosować naczynia dobrej jakości z grubym i doskonale płaskim dnem: w takich naczyniach nie powstają miejscowe przegrzania i pokarm nie przypala się, grube metalowe naczynia zapewniają równomierne rozkładanie się ciepła.

Upewnić się czy dno naczynia jest suche: przy napełnianiu naczyń płynem lub używaniu naczyń wyjętych z lodówki proszę zadbać aby dno naczynia było suche, zapobiegnie to zabrudzeniu płyty.

Stosować naczynia takiej wielkości aby pokrywały całość pola grzejnego: średnica naczynia nie powinna być mniejsza od średnicy pola, jeżeli będzie ona nieznacznie większa to sprawność gotowania będzie maksymalna.

WYBÓR RODZAJÓW NACZYŃ –

poniższe informacje pomogą w wyborze naczyń zapewniającym optymalne wykorzystanie płyty:

Stal nierdzewna: zdecydowania zalecana. W szczególności z warstwowym grubym dnem. Warstwowe dno łączy zalety stali nierdzewnej (wygląd i trwałość) z zaletami aluminium i miedzi (przewodzenie ciepła, rozkład ciepła).

Aluminium: zalecane tylko te z grubym dnem.

Dobra przewodność. Czasami ślady aluminium pozostają na płycie ale można je usunąć jeżeli zrobimy to od razu. Z powodu niskiej temperatury topnienia naczynia z cienkiego aluminium nie mogą być stosowane.

Żeliwo, ceramika szklana: dopuszczalne ale niezalecane. Niewielka wydajność, ryzyko porysowania płyty,

Miedź : zalecane te z grubym dnem. Dobra przewodność. Czasami ślady miedzi pozostają na płycie ale można je usunąć jeżeli zrobimy to od razu. Nie dopuszczać do wygotowania się wody gdyż przegrzana miedź nieodwracalnie zabrudzi płytę.

Porcelana i stal emaliowana: dobre własności ale tylko przy cienkim i płaskim dnie.

7. UŻYTKOWANIE

• Po podłączeniu płyty proszę poczekać kilka sekund przed uruchomieniem sterowania.

- Wcisnąć przycisk , światło LED włącza.

Elektroniczne sterowanie płyty jest aktywne. Wyświetlacze wszystkich pól pokazują  a kontrolki LED migają.

- Jeżeli przez 20 sekund nie zostaną podjęte dalsze operacje sterowanie wyłącza się i procedurę uruchomienia należy powtórzyć.

WŁĄCZANIE PÓLA

- Wcisnąć obszar sterowania wybranego pola.

"0" na wyświetlaczu pozostaje podświetlone podczas, gdy pozostałe oznakowania "0" są zredukowane

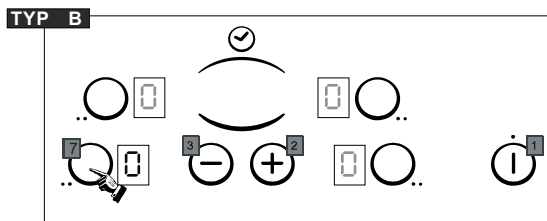

- Wcisnąć znak - lub + w celu ustawienia mocy gotowania pomiędzy 1 a 9. Przytrzymanie przycisków powoduje zmniejszanie lub zwiększanie mocy w sposób ciągły.

Poniższe informacje mają charakter wyłącznie poglądowy. Prosimy kierować się własnym doświadczeniem i przyzwyczajeniami przy wyborze mocy gotowania.

0	:	Wyłączone
U-1	:	Rozpuszczanie
2	:	Rozpuszczanie
3	:	Podtrzymywanie temperatury
4	:	Podgrzewanie
5	:	Rozmrażanie, gotowanie na wolnym ogniu
6	:	Gotowanie bez przykrycia
7	:	Smażenie, rumienienie, pieczenie
8	:	Gotowanie na dużym ogniu, pieczenie
9	:	Smażenie, gotowanie większych ilości wody

W celu odblokowania płyty:

polami w ostatnim etapie uruchamiania wymagają wybrania przycisku "-", co spowoduje zniknięcia oznakowania "L". Płyta zostaje uruchomiona.

. DOPALACZ (BOOSTER)

Włączanie boostera

- Wcisnąć przycisk ON-OFF 
- Włączyć wybrane pole i ustawić znakiem „+” do mocy 9, zwolnić znak „+” a następnie wcisnąć go ponownie, wyświetlacz pokazuje na zmianę „A” oraz 9.
- Można zmniejszyć moc pola, wyświetlacz pokaże na zmianę „A” oraz nowy poziom mocy.

Ustawienie mocy	Moc (%)	Czas działania boostera (min)	Maksymalny czas pracy (godziny)*
0	0 %	0	0 H
	2.5 %	0	2 H
1	3 %	1	6 H
2	6 %	3	6 H
3	11 %	5	5 H
4	16 %	6,5	5 H
5	19 %	8,5	4 H
6	32 %	2,5	1,5 H
7	45 %	3,5	1,5 H
8	65 %	4,5	1,5 H
9	100 %	0	1,5 H

Przykład: dla pola o mocy 1800W i ustawienia 6 = 32% mocy uruchomienie boostera powoduje zadziałanie pola z mocą 1800W przez 2,5 minuty a następnie z mocą 576W.

Dla bezpieczeństwa pola wyłączane są automatycznie po przekroczeniu maksymalnego czasu gotowania. Czas ten zależy od ustawionej mocy.

Wyłączanie boostera

- Aktywować sterowanie pola, znakiem „-” ustawić normalny poziom mocy gotowania, ustawić wymagany poziom albo dojść do 0 i wyłączyć pole.

8. UŻYTKOWANIE

- Przed przystąpieniem do czyszczenia płyty poczekać aż ostygnie.
- Dopuszczalne jest jedynie używanie środków i skrobaków przeznaczonych do płyt ceramicznych, dostępne są one w sklepach AGD.
- Proszę unikać rozlewania potraw; wszystko co dostanie się na płytę podczas gotowania szybko się przypali utrudniając czyszczenie płyty.
- Proszę trzymać z dala od płyty wszelkie łatwo topiące się substancje takie jak plastiki, cukier lub wyroby zawierające cukier.

CZYSZCZENIE

- nalać kilka kropel preparatu do czyszczenia płyt na powierzchnię płyty
- usunąć zabrudzenia szmatką lub lekko zwilżonym ręcznikiem papierowym
- wytrzeć do sucha szmatką lub ręcznikiem papierowym aż do uzyskania czystej powierzchni

Jeżeli na płycie nadal jest brud:

- nalać ponownie kilka kropel preparatu do czyszczenia płyt na powierzchnię płyty
- użyć skrobaka pod kątem 30o do powierzchni płyty aż do usunięcia zabrudzeń
- wytrzeć do sucha szmatką lub ręcznikiem papierowym aż do uzyskania czystej powierzchni
- w razie potrzeby czynność powtórzyć

KILKA WSKAZÓWEK

Częste czyszczenie płyty pozostawia na niej warstwę ochronną. Gotowanie winno odbywać się na czystej płycie. Ślady po wodzie można usunąć za pomocą kilku kropli octu lub soku z cytryny. Następnie należy przetrzeć płytę środkiem do czyszczenia płyt. Powierzchnia płyty jest odporna na przesuwanie po niej naczyń o płaskim dnie ale zalecamy ich unoszenie przed zmianą pola gotowania.

UWAGA:

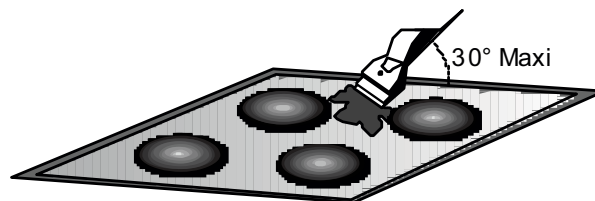

- Nie używać zbyt mokrej gąbki
- Nie używać nigdy noża ani śrubokręta
- Skrobak nie uszkodzi płyty jeżeli trzymany jest pod kątem 30°
- Nigdy nie zostawiaj skrobaka w zasięgu dzieci
- Nigdy nie używaj substancji ściernych lub metalowych wiórków

Ramka wokół płyty:

czyścić wodą z detergentem, spłukać i wytrzeć miękką szmatką.

Wszelkie zmiany w kolorze powierzchni szkła ceramicznego nie mają wpływu na jego działanie lub trwałość powierzchni. Takie przebarwienia są głównie wynikiem spalonych resztek jedzenia lub korzystania z naczyń kuchennych wykonanych z materiałów takich jak aluminium lub miedź; plamy te są trudne do usunięcia.

9. ROZWIĄZYWANIE PROBLEMÓW

Palniki nie podtrzymują temperatury wrzenia, nie pozwalają na dobre usmażenie potrawy.

- Trzeba korzystać z garnków o idealnie płaskim dnie. Jeśli pomiędzy dnem garnka a powierzchnią płyty widoczne jest światło, powierzchnia dna garnka nie przewodzi poprawnie ciepła.
- Średnice dna garnków powinny dokładnie odpowiadać średnicom wybranych palników.

Potrawy gotują się zbyt wolno.

- Używasz niewłaściwych garnków. Dna garnków powinny być płaskie, mieć dostateczną grubość i ciężar i taką samą średnicę jak wybrany palnik.

Niewielkie rysy (mogące wyglądać jak pęknięcia) lub porysowania na szklanej powierzchni płyty.

- Niewłaściwa metoda czyszczenia, garnki o szorstkim dnie lub twarde cząstki (soli lub piasku) pomiędzy dnem garnka a powierzchnią płyty. Należy stosować się do zalecanych sposobów czyszczenia. Sprawdzić czy dno garnków jest czyste - wykorzystywać tylko takie naczynia, które mają gładkie dno. Nie usuniemy w ten sposób małych rys, lecz z czasem staną się one mniej widoczne dzięki regularnemu czyszczeniu.

Ślady metalu (mogą wyglądać tak jak rysy).

- Nie należy przesuwac po powierzchni płyty garnków aluminiowych. Aby usunąć rysy należy czyścić płytę zgodnie z zaleceniami.
- W przypadku zastosowania nieodpowiednich materiałów czyszczących lub pozostawienia plam z rozlanych płynów i tłuszczów, należy posłużyć się skrobakiem i użyć zalecanego środka czyszczącego.

Ciemne plamy

- Skorzystać ze skrobaczki i użyć zalecanego środka czyszczącego.

Odbarwienia na płycie

- Ślady aluminium i miedzi pochodzące z garnków, a także osady mineralne pochodzące z wody lub z żywności usuwamy pastą czyszczącą.

Na powierzchni płyty pozostaje roztopiony karmel lub tworzywo sztuczne

- Patrz rozdział CZYSZCZENIE.

Płyta nie działa lub nie działają niektóre pola

- Nieprawidłowe podłączenie elektryczne. Proszę sprawdzić czy płyta jest podłączona zgodnie z zaleceniami.
- Płyta ze sterowaniem sensorowym: duża ilość rozlanego płynu albo duży obiekt może przykrywać niektóre przyciski panelu sterowania. Usuń obiekt lub oczyść płytę.
- Panel sterowania jest zablokowany. Odblokować.

Nie można wyłączyć płyty

- Panel sterowania jest zablokowany. Odblokować.

Płyta automatycznie wyłącza się.

- Duża ilość rozlanego płynu albo duży obiekt może przykrywać dwa przyciski panelu sterowania przez ponad 10s. Płyta przechodzi w stan bezpieczny i rozlega się sygnał akustyczny. Usuń obiekt lub oczyść płytę.
- Pola grzewcze wyłączają się automatycznie po pewnym zbyt długim czasie.

Częste wyłączanie się i włączanie pól.

- Czas trwania cyklu włączenia wyłączenia zmienia się zależnie od ustawionego poziomu mocy:
 - Niski poziom: krótki czas pracy,
 - Wysoki poziom: dłuższy czas pracy.

Miga wskazanie „H” gorących pól

- Za wysoka temperatura obwodów elektronicznych. Płyta powinna być sprawdzona przez autoryzowany serwis.

10. SERWIS

Zanim wezwiesz autoryzowany serwis proszę sprawdzić czy płyta jest podłączona do instalacji elektrycznej i czy bezpiecznik nie jest przepalony. Jeżeli nie można zidentyfikować usterki proszę odłączyć płytę i wezwać serwis. Proszę nie próbować naprawiać płyty samodzielnie. Płyta objęta jest gwarancją producenta na warunkach określonych w polskiej karcie gwarancyjnej. Do naprawy serwisowej wymagany jest dowód zakupu oraz polska karta gwarancyjna.

11. OCHRONA ŚRODOWISKA

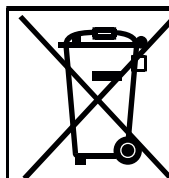

Urządzenie to jest oznaczone zgodnie z Dyrektywą Europejską 2012/19 / UE w sprawie zużytego sprzętu elektrycznego i elektronicznego (WEEE). Zużyty sprzęt elektryczny i elektroniczny zawiera zarówno substancje zanieczyszczające (o negatywnym oddziaływaniu na środowisko naturalne), jak i podstawowe elementy (które można użytkować wielokrotnie). Ważne, aby zużyty sprzęt elektryczny i elektroniczny poddawać specjalnej obróbce w celu bezpiecznego usunięcia i pozbycia się wszystkich środków zanieczyszczających i odzyskania wszystkich surowców wtórnych.

Poszczególne osoby odgrywają ważną rolę w zapobieganiu szkodliwemu oddziaływaniu zużytego sprzętu elektrycznego i elektronicznego na środowisko, ważne aby przestrzegać kilku podstawowych zasad:

- Zużyty sprzęt elektryczny i elektroniczny nie może być traktowany jako odpad komunalny.
- Zużyty sprzęt elektryczny i elektroniczny przekazuje się do właściwych punktów zbiórki prowadzonych przez gminy lub koncesjonowane firmy. W wielu krajach, gdzie jest dużo zużytego sprzętu elektrycznego i elektronicznego, odbiera się go z domów.
- gdy kupuje się nowe urządzenie, zużyte można zwrócić do sprzedawcy, który musi je przyjąć bezpłatnie, na zasadzie zamiany jeden za jeden, o ile urządzenie to jest tego samego rodzaju i ma takie same funkcje, jak urządzenie dostarczone

VEILIGHEIDSINSTRUCTIES

LEES AANDACHTIG DEZE GEBRUIKSAANWIJZING TENEINDE UW KOOKVLAK OPTIMAAL TE KUNNEN BENUTTEN. Wij raden u aan deze installatie- en gebruiksaanwijzing te bewaren voor toekomstige raadpleging, en vooraleer het kookvlak in te bouwen, het serienummer van het kookvlak te noteren voor een eventuele tussenkomst van onze naverkoopdienst.

. WAARSCHUWING: Het apparaat en de bereikbare delen worden heet tijdens het gebruik. Zorg ervoor dat u de warmingselementen niet aanraakt.

. Kinderen jonger dan 8 jaar niet bij het apparaat laten mits onder continue toezicht.

. Dit apparaat kan op een veilige manier worden gebruikt door kinderen van 8 jaar en ouder en personen met verminderde lichamelijke, zintuiglijke of geestelijke vermogens of gebrek aan ervaring en kennis als zij onder toezicht staan of worden geïnstrueerd over het gebruik van het apparaat.

. Kinderen niet met het apparaat laten spelen.

. Schoonmaak en onderhoud niet door kinderen laten doen zonder toezicht.

. WAARSCHUWING: Onbeheerd koken op een kookplaat met olie en vet kan gevaarlijk zijn en kunnen brand als gevolg hebben.

. Probeer NOOIT een vuur met water te doven, maar zet het apparaat uit en dek de vlam af met een deksel of blusdeken.

. WAARSCHUWING: Gevaar voor brand; bewaar geen items op de kookplaat.

. WAARSCHUWING: Als de kookplaat gebarsten is, zet de kookplaat uit om een mogelijke elektrische schok te voorkomen.

. Gebruik nooit een stoom- of hogedrukspuitbus om het apparaat schoon te maken.

. Het apparaat is niet bedoeld om te worden bediend door middel van een externe timer of een afstandsbediening.

. De halogeenzone waarmee het kookvlak is uitgerust straalt een aanzienlijk sterk licht uit; vermijd deze lampen langdurig aan te staren.

. De middelen voor ontkoppeling moeten zijn opgenomen in de vaste bedrading in overeenstemming met de bedradingsregels

. De instructie vermeldt het type van de kabel dat moet worden gebruikt, rekening houdend met de temperatuur van de achterkant van het apparaat.

. Als het snoer beschadigd is, moet het worden vervangen door de fabrikant, de dealer of vergelijkbare bekwame personen om een brand te voorkomen.

. Het is ten zeerste aangeraden kinderen op afstand te houden tijdens het opwarmen en het koelen van een kookzone zolang de icoone voor resthitte brandt, om ernstige brandwonden te voorkomen.

. Plaats geen aluminiumfolie of plasticen bakjes op de warme kookzones.

. Wij raden u aan na elk gebruik het kookvlak schoon te maken om accumulatie van vuil en vetten te vermijden. Zoniet koken en verkolen deze resten en verwekken ze bij elk verder gebruik rook en onaangename geuren. Ze kunnen eveneens een brand verwekken.

- Nooit direct op het kookvlak koken, maak gebruik van kookpannen.
- De pan steeds centraal op de kookzone plaatsen.
- Verschuif de pannen niet op het kookvlak; risico voor krassen.
- Gebruik het oppervlak van de kookzone niet als snijd- of werkvlak.
- Geen zware voorwerpen boven het kookvlak plaatsen, ze zouden kunnen vallen en het kookvlak beschadigen.
- Sla geen voorwerpen op het kookvlak op.

1. ALGEMENE AANWIJZINGEN

Wij werken voortdurend aan de verbetering van onze producten. Daarom kan de apparatuur zijn aangepast met de nieuwste technische verbeteringen.

CE Kookplaten voldoen aan de Europese Richtlijnen 73/23/CEE en 89/336/CEE, vervangen door 2006/95/EC en 2004/108/EC en daaropvolgende wijzigingen.

2. INSTALLATIE

Het installeren van een huishoudelijk apparaat kan ingewikkeld zijn en moet correct worden uitgevoerd om te voorkomen dat de veiligheid van de consument ernstig in gevaar komt. Daarom moet dit worden uitgevoerd door een vakkundig en gekwalificeerd persoon en moet de installatie worden uitgevoerd volgens de geldende technische voorschriften. In het geval dit advies wordt genegeerd en de installatie door een niet-gekwalificeerd persoon wordt uitgevoerd, wijst de fabrikant alle verantwoordelijkheid voor ieder mogelijk technisch falen van het product af, of dat nu wel of niet resulteert in schade aan goederen of in verwondingen bij personen.

3. INBOUW

Het meubel of de tafel waarin het kookvlak wordt geïntegreerd alsook de eventueel aangrenzende meubelwanden moeten vervaardigd zijn uit een temperatuurbestendig materiaal. Het is dan ook vereist dat de bekleding die het meubel of de tafel afdekt wordt bevestigd door een temperatuurbestendige lijm om te voorkomen dat deze loskomt.

Installatie (fig B / D) :

- Het kookvlak wordt geleverd met een dichtingstrip. Voor de plaatsing van deze strip,
 - bescherm zorgvuldig het glasoppervlak en keer het kookvlak om, met het glasoppervlak naar onder.
 - plaats de afdichtstrip rondom het kookvlak.
 - installeer deze heel zorgvuldig teneinde alle infiltratie in het

- Voorzie een ruimte van minstens 5 cm tussen het kookvlak en de aangrenzende wanden.

- Indien de onderkant van het kookvlakframe zich dichtbij een zone bevindt die normaal toegankelijk is bij het opbergen of andere werkzaamheden, plaats een scheidingswand op 1 cm onder de kookvlakbodem om alle risico's voor brandwonden of beschadiging te vermijden.

- In geval van installatie van een dampkap boven de kookplaat, raadpleeg de installatie-instructies in de dampkap aangaande van de juiste afstand.

- Indien het geplaatst wordt op de kast boven de kookplaat, moet een minimale afstand van 70 cm worden gerespecteerd.

4. ELEKTRISCHE AANSLUITING

De installatie voor het apparaat moet worden uitgevoerd in overeenstemming met de geldende normen in het land van installatie. De fabrikant groep wijst alle verantwoordelijkheid af in geval deze schikking niet wordt nageleefd.

LET OP: Voordat u begint met de elektrische aansluiting controleer goed of de installatie gerandaard is en of er geen schade is. De fabrikant kan niet verantwoordelijk worden gesteld voor ongelukken die ontstaan door het aansluiten van haar apparatuur op niet gearde stopcontacten.

Opgelet :

- Vooraleer het apparaat aan te sluiten, controleer de voedingsspanning op de teller, de instelling van de stroomverbreker, het kaliber van de smeltveiligheid en de aardleidingcontinuïteit van de installatie.

- De elektriciteitsvoorziening moet gebeuren via een stopcontact met aardleiding of via een omnipolaire breukvoorziening met een contactopening. Indien het kookvlak is voorzien van een stekker, moet het stopcontact op een toegankelijke plaats worden aangebracht.

- De groen/gele beveiligingsdraad moet verbonden worden aan aardingsklemmen van het apparaat enerzijds en van de installatie anderzijds.

- Onze verantwoordelijkheid dekt geen enkel incident of eventuele gevolgen hiervan die kunnen voorkomen bij het gebruik van een apparaat zonder aardleiding of waarvan de aardleiding defect is.

LET OP:

Mocht het nodig zijn dat het aansluitsnoer vervangen moet worden, verbind de draden dan volgens onderstaande kleur/codes (wij raden aan dit door een erkende installateur te laten doen):

BLAUW	- NEUTRAAL (N)
BRUIN	- FASE (L)
GEEL/GROEN	- AARDE (⊕)

De kookplaat is voorzien van een voedingskabel welke alleen aangesloten kan worden op 220-240 V tussen fases of fase en neutraal.

- Aansluiten.

Het is mogelijk om de kookplaat aan te sluiten op:

- . Driefasing 220-240 V3~
- . Driefasing 380-415 V2N~

- **Om verder te kunnen met de nieuwe aansluiting moet u de instructies volgen.**

- . Zorg dat u voordat gaat aansluiten dat u de juiste zekering gebruikt en de draden lang genoeg zijn om normaal te monteren.
- . Draai de kookplaat om, glaszijde naar het werkblad, zorg dat u het glas goed beschermt.

- **Open de deksel als volgt :**



- Schroef de klem los "1"
- Zoek de twee lipjes aan de zijkant.
- Steek de punt van de schroevendraaier voor beide lipjes "2" en "3" duw en druk, open de deksel.

- **Stroomdraad losmaken.**

Verwijder de schroeven en zorg dat de overbrugging (shunts) en geleiders van de kabel op hun plaats blijven. Trek de kabel eruit.

- De nieuwe aansluiting maken gaat als volgt. Kies de voedingskabel volgens de tabel.

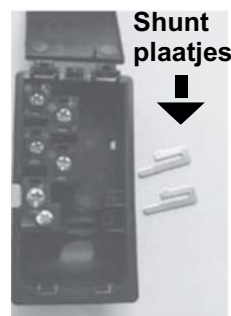

Strip het einde van elke voedingskabel (10 mm) Bevestig deze in de klem met behulp van de overbruggingen (shunts) let goed op de wat er is aangegeven in de tabel. Plaats de deksel er weer op. Draai de schroeven vast.

Attentie: Zorg dat de schroeven goed vast zitten!!

AANSLUITING OF HET LICHTNET

	LAY OUT " 1 "	LAY OUT " 2 "	LAY OUT " 3 "
Enkelfasing 220-240 V~ of Tweefasing 220-240 V2~			
Dikte HO5V2V2F	3x2,5 mm ²	3x2,5 mm ²	3x2,5 mm ²
Driefasing 220 - 240 V3~			
Dikte HO5V2V2F	4x1,5 mm ²	4x1,5 mm ²	4x1,5 mm ²
Driefasing 380 - 415 V2N~			
Dikte HO5V2V2F	4x1,5 mm ²	4x1,5 mm ²	4x1,5 mm ²

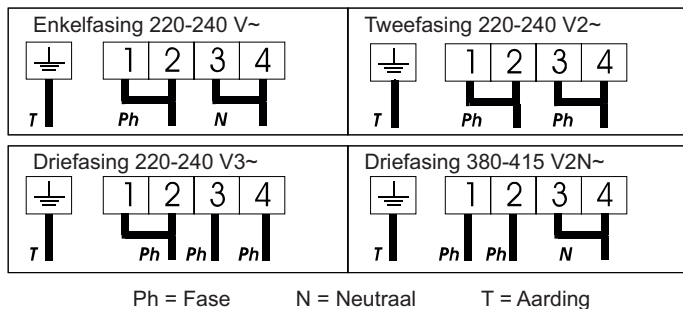

5. PRESENTATIE - DE ZONES

- **Highlightzone:** Werkt binnen 3 seconden en is geschikt voor rustig, homogeen en langdurig koken.

De keramische kookplaat heeft voordeel door de grotere warmte afgifte, voortgebracht door de Hightlight kookzones, waardoor het kookproces versnelt. De modificatie van de kookplaat heeft geen invloed gehad hitte bestendigheid van het glas, maar heeft wel de veiligheid verbeterd.

Met de "sprinter" optie kan er een kooktijd verkorting gehaald worden tot wel 15%, afhankelijk van de manier van koken en de gebruikte pannen.

6. SELECTIE VAN KOOKGERIEF

Het gebruik van kwaliteitspannen is onontbeerlijk voor het bekomen van goede kookresultaten



- **Gebruik kwaliteitspannen met een vlakke bodem:** de volmaakt vlakke bodem vermijdt verhittingspunten waarop het voedsel kan aanbranden en de dikte van het metaal verschaft een perfecte warmteverdeling.

- **Controleer of de panbodem droog is:** bij het vullen van de pan of bij gebruik van bijvoorbeeld een pan uit de koelkast, controleer of deze volledig droog is; deze voorzorg vermijdt de vervuiling van het kookvlak.

- **Gebruik pannen met een doormeter die de kookzone volledig dekt:** zorg ervoor dat de panbodem minstens even groot is als de kookzone. Indien de bodem lichtjes groter is, wordt de energie optimaal gebruikt.

De volgende informatie zal u helpen bij het selecteren van de best aangepaste pannen voor het bekomen van optimale kookresultaten.

Roestvrij staal: aanbevolen.

Best met "Sandwich" bodem. De "Sandwich" bodem combineert de kwaliteiten van roestvrij staal (uitzicht, duurzaamheid en stabiliteit) met de voordelen van aluminium of koper (warmteoverdracht en gelijkmatige warmteverdeling).

Aluminium: dikwandige bodem aangeraden.

Goede warmtegeleiding. Aluminiumrestjes laten soms sporen op het kookvlak, maar kunnen bij snelle ingreep makkelijk verwijderd worden. Vermijd dunwandige aluminiumplaat.

Gietijzer / vitrokeramiek: afgeraden.

Zwakke prestaties. Kan het glasoppervlak krassen.

Koperen bodem: dikwandige bodem aangeraden.

Goede prestaties, maar koper kan sporen nalaten met het uitzicht van krassen. Deze kunnen verwijderd worden door een spoedige reiniging van het kookvlak. Let erop het water in de pan niet volledig te laten verdampen, daar het verhitte metaal aan het oppervlak kan blijven plakken. Een verhitte koperen pan kan op het kookvlak definitieve sporen nalaten.

Porselein / geëmailleerd staal: goede prestaties.

Uitsluitend met vlakke bodem, dunwandige en gladde bodem.

7. GEBRUIK VAN HET KOOKVLAK

- Wacht enkele seconden na het aanzetten van het kookvlak vooraleer de elektronische bediening te activeren.
- Druk op de toets . *Het led-lampje is actief. De elektronische bediening van het kookvlak is ingeschakeld. Elke displayzone geeft nu het vermogenniveau "0".*
- Tenzij u binnen 20 seconden reageert, dooft de elektronische bediening en de opstartprocedure moet herhaald worden.

. ACTIVEREN VAN EEN KOOKZONE

- Druk op de selectietoets van de gewenste kookzone. De "0" van de overeenkomstige zone blijft oplichten wanneer het lampje van de andere "0" zones dooft.

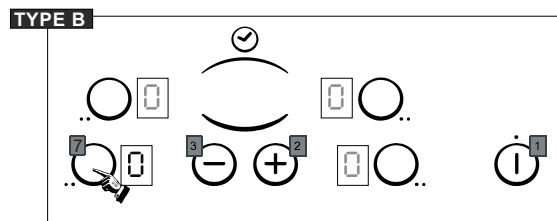

- Druk op de "-" of "+" toets om het vermogenniveau van 1 tot 9 in te stellen.
- Bij het aanhoudend indrukken van de "-" of "+" toetsen verhoogt of verlaagt het vermogenniveau geleidelijk.

De volgende voorbeelden worden ter informatie aangegeven. De ervaring zal u toelaten deze instellingen aan uw persoonlijke smaak en gewoonten aan te passen.

0	: Uit
-1	: Aan
2	: Smelten
3	: Warm houden
4	: Opwarmen
5	: Ontdooien, stoven, garen, op lage temperatuur koken
6	: Koken zonder deksel
7	: Doorbakken vlees en gebrad
8	: Gebrad aan hoge temperatuur koken
9	: Frying, boiling large quantities of water.....

• UITZETTEN VAN EEN KOOKZONE

Hiervoor moet de kookzone in werking zijn, selectioneer de gewenste kookzone.

- Druk op de "-" toets tot het vermogen niveau "0" op het displayscherm verschijnt. De kookzone gaat onmiddellijk uit, de icoon "0" verdwijnt na 10 seconden.

- Voor een snelle stop, drukt u tegelijkertijd op de "-" en zone selectietoets gewenste.

Het vermogenniveau loopt automatisch 0 tot terug. De kookzone wordt uitgeschakeld.

• UITZETTEN VAN HET VOLLEDIGE KOOKVLAK

De werking van de kookzones en van de timer kunnen ten allen tijde worden stopgezet door de aan/uit toets gedurende 3 seconden in te drukken.



• WAARSCHUWINGICOON VOOR RESTHITTE H

Zodra de temperatuur van het kookzone-oppervlak ongeveer 60° overschrijdt verschijnt de volgende indicatie op de bedieningsconsole: H.

We raden u aan de kookzone uit te schakelen voor het einde van de bereidingstijd en van de residuele hitte gebruik te maken om het kookproces zachtjes te voleindigen.

Zodra de temperatuur minder dan 60° bedraagt verdwijnt de indicatie.

N.B. : na het uitzetten mits stroomonderbreking verdwijnt de resthitte-icoon definitief zelfs wanneer de oppervlaktemperatuur meer dan 60° bedraagt.

• WERKING VAN HET KOOKVLAK MET TWEE ZONES

Bepaalde tafelmodellen zijn uitgerust met twee zones

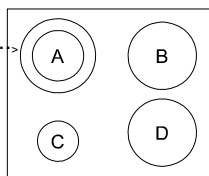

Deze wordt helemaal ingeschakeld wanneer het bijbehorende zone in werking wordt gesteld. De diode van het aanvullende zone gaat branden.

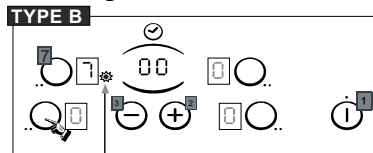

LED

Om het extra zone uit te schakelen:

- Druk nogmaals op de toets "7". De Led die hoort bij het extra zone gaat uit, wanneer dit kookvlak wordt uitgeschakeld.

Om het extra zone opnieuw in te schakelen:

- Druk op de toets "7". De Led is opnieuw actief.

• PROGRAMMEREN VAN EEN KOOKZONE (volgens model)

Elke kookzone kan worden geprogrammeerd voor een maximale duur van 99 minuten.

- Zet de gewenste kookzone aan volgens de voorgaande instructies.

- Druk tegelijk op de toetsen "-" en "+" om de timer te activeren, 00 verschijnt.

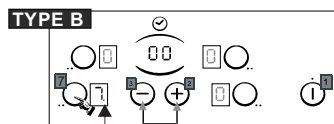

LED

- Druk nogmaals op de toets "+" om een duur in minuten te kiezen van 0 tot 99 minuten of druk op de toets "-" om de tijd te verminderen van 30 minuten tot 0. De timer diode in de buurt van het niveau wordt weergegeven.

--> De ingestelde tijd kan op ieder moment worden gewijzigd. Wanneer de tijd verstreken is, wordt het kookvlak automatisch uitgeschakeld en klinkt er een geluidssignaal. Druk op het knop om dit stop te zetten.

--> De timer kan afzonderlijk worden als alarmsignaal gebruikt worden; een bel rinkelt dan na afloop van de ingestelde tijd.

• WERKING VAN DE VERGRENDDELTOETS L

Door de vergrendelfunctie kan worden voorkomen dat kinderen de tafel in werking stellen. Deze functie is ook nuttig voor het reinigen van het bedieningspaneel.

Om de tafel te vergrendelen:

- Druk op de toets Aan/Uit .

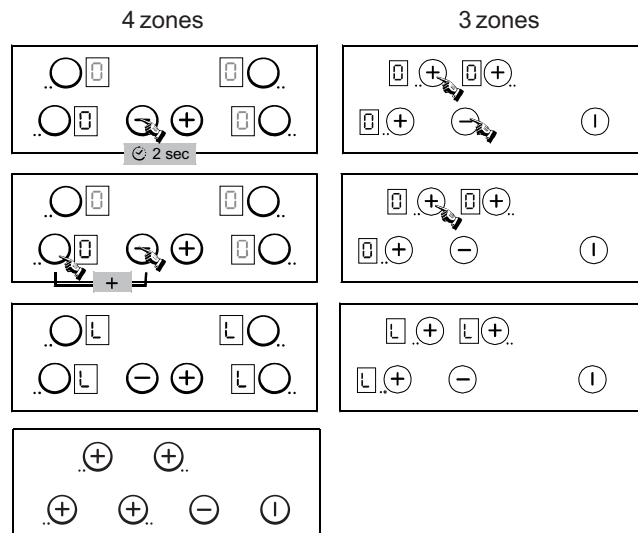

Op de display verschijnt " L " voor alle kookvlakken gedurende 20 seconden; het bedieningspaneel is vergrendeld.

Wanneer de kookzone de status "heet" heeft bereikt, verschijnen afwisselend "L" en "H".

Om de tafel te ontgrendelen:

Om de kookplaat met 4 zones te ontgrendelen, volg dezelfde procedure.

Om de kookplaat met 3 zones te ontgrendelen, volg dezelfde procedure maar druk in het laatste stadium de toets "-" in plaats van de "+" toets.

De indicatie "L" verschijnt. De kookplaat is ontgrendeld en is terug stand-by.

• WERKING VAN DE VERGRENDDELTOETS / MODEL CH64

Door de vergrendelfunctie kan worden voorkomen dat kinderen de tafel in werking stellen. Deze functie is ook nuttig voor het reinigen van het bedieningspaneel.

Om de tafel te vergrendelen:

- Druk op de toets Aan/Uit .

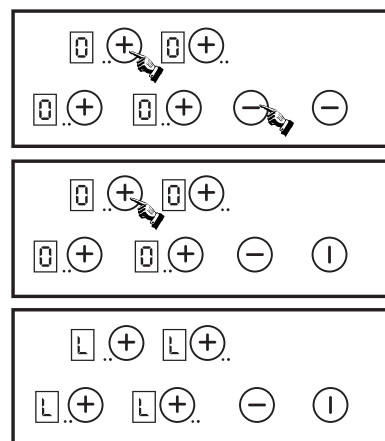

Op de display verschijnt " L " voor alle kookvlakken gedurende 20 seconden; het bedieningspaneel is vergrendeld.

Wanneer de kookzone de status "heet" heeft bereikt, verschijnen afwisselend "L" en "H".

Om de tafel te ontgrendelen:

Om de kookplaat te ontgrendelen, volg dezelfde procedure maar druk in het laatste stadium de toets "-" in plaats van de "+" toets.

De indicatie "L" verschijnt. De kookplaat is ontgrendeld en is terug stand-by.

Alle kookzones zijn voorzien van een snelle opwarmfunctie die toelaat de kookzone snel op temperatuur te brengen

Activeren van de snelle opwarmfunctie

- Start de gewenste kookzone op, kies met behulp van de toets de "+" positie "9", laat de toets even los en druk ze vervolgens weer in; het scherm vertoont afwisselend "A" (snel opwarmen) en "9" (vermogeniveau).

- Verminder indien nodig door de gewenste kookpositie te selecteren.

Kookpositie	Geleverd vermogen (%)	Temperatuurstijgingduur (minuten)	Max. werkingsduur vooraleer automatische uitschakeling*
0	0 %	0	0 H
	2.5 %	0	2 H
1	3 %	1	6 H
2	6 %	3	6 H
3	11 %	5	5 H
4	16 %	6,5	5 H
5	19 %	8,5	4 H
6	32 %	2,5	1,5 H
7	45 %	3,5	1,5 H
8	65 %	4,5	1,5 H
9	100 %	0	1,5 H

Bvb.: kookzone van 1800 W in positie 6 = geleverd vermogen 32 % van 1800 W met geactiveerde "snelle opwarmfunctie" levert de kookzone een vermogen van 1800 W gedurende 25 minuten en stelt deze na deze periode in op 576 W.

De kookzones worden automatisch uitgeschakeld wanneer ze te lang in werking zijn. De uitschakelingsduur is afhankelijk van het gebruikte vermogen.

Om de verwarmingsversneller uit te schakelen:

- Stel het gewenste kookvlak in werking, druk op de toets "-" om terug te keren naar een normale verwarmingspositie, verlaag tot de gewenste positie of positie "0" om het kookvlak uit te tot de gewenste positie of positie "0" om het kookvlak uit te zetten.

8. ONDERHOUD VAN HET VITROKERAMISCH KOOKVLAK

- Voor de schoonmaak van het glasoppervlak van de kookzone is het belangrijk te wachten tot deze volledig is afgekoeld.
- Gebruik slechts specifieke schoonmaakproducten voor het reinigen van het oppervlak van de kookzone, zoals smeermiddel en krabber. Deze zijn makkelijk verkrijgbaar in de handel.
- Vermijd overkoken; de resten die op het kookvlak vallen branden snel aan en zijn nadien moeilijk te verwijderen.
- Het is aanbevolen alle stoffen die kunnen smelten zoals plasticen voorwerpen, suiker en suikerbevattende producten op afstand te houden van het kookvlak.

ONDERHOUD:

- breng enkele druppels van een specifiek reinigingsmiddel op het vitrokeramisch oppervlak aan.
- poets met een licht bevochtigde zachte doek of keukenrolpapier, vooral de vervuilde delen.
- spoel af indien nodig.
- wis het oppervlak af met een droge zachte doek of keukenrolpapier, tot het volledig schoon is.

Indien na deze onderhoudsbeurt de vlekken aanhouden

- breng opnieuw enkele druppels van een specifiek reinigingsmiddel op het vitrokeramisch oppervlak aan.
- verwijder met de hulp van een krabber de hardnekkigste vlekken, rekening houdend met een hoek van 30° ten opzichte van het kookvlak.
- spoel af indien nodig.
- wis het oppervlak af met een droge zachte doek of keukenrolpapier, tot het volledig schoon is.
- herhaal de voorgaande procedure indien nodig.

RAADGEVINGEN:

Regelmatige schoonmaakbeurten vormen een beschermende laag die essentieel is voor het behoeden van krassen en slijtage. Zorg ervoor dat het kookvlak zuiver is alvorens deze weer te gebruiken.

Gebruik enkele druppels witte azijn of citroensap om de water- en kalksporen weg te werken.

Wis vervolgens af met een keukenrolpapier, breng enkele druppels van een specifiek reinigingsmiddel aan en droog het oppervlak af. Het vitrokeramisch kookvlak is bestand tegen de wrijving van kookgerief met vlakke bodem, maar het is aanbevolen deze tijdens het verplaatsen op te heffen.

NOTA:

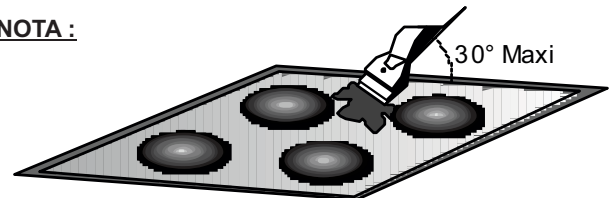

- Vermijd het gebruik van een te vochtige spons.
- Gebruik nooit stalen voorwerpen zoals messen en schroevendraaiers.
- Bij gebruik van een krabber zal dit het oppervlak niet beschadigen zolang een invalhoek van 30° wordt aangehouden.
- Houd de krabber met scheermes op afstand van kinderen.
- Gebruik geen bijtende producten of schuurpoeders.

• De kookvlaklijst, naargelang het model:

Om het kookvlak te reinigen zonder de lijst te beschadigen, was het geheel af met water en zeep, spoel af en droog met een zachte doek.

Een verandering in de kleur van het keramische oppervlak heeft geen enkele invloed op de werking of de stabiliteit van het oppervlak. Dergelijke verkleuringen zijn meestal een gevolg van verbrande etensresten of het gebruik van pannen gemaakt van materialen zoals aluminium of koper; Deze vlekken zijn moeilijk te verwijderen.

9. PROBLEMEN OPLOSSEN

De kookzones handhaven geen lichte bouillon of frituur.

- Gebruik uitsluitend pannen met vlakke bodem. Bij de minste afstand tussen de pan en het kookvlak is een correcte warmteoverdracht tussen de kookzone en de pan onmogelijk.
- De bodem van de pan moet volledig de diameter van de geselecteerde kookzone dekken.

Te traag kookproces.

- Gebruik van niet aangepaste pannen. Gebruik uitsluitend kookgerief met een vlakke, zware bodem en met een diameter die overeenstemt met de kookzone.

Kleine krassen op het glazen oppervlak.

- Verkeerde reinigingsmethode, of pannen met ruwe bodem, of zand- of zoutdeeltjes tussen het kookvlak en de pan. Raadpleeg het hoofdstuk "ONDERHOUD".
- Zorg ervoor dat de panbodem vóór gebruik zuiver is en gebruik uitsluitend pannen met een gladde bodem. De krassen kunnen slechts beperkt worden door een doelmatige schoonmaak.

Sporen van metaal

- Verschuif geen voorwerpen in aluminium op het kookvlak; raadpleeg de schoonmaakinstructies.
- U gebruikt verkeerd kookgerief. De vlekken blijven. Neem een krabber en volg de instructies van het hoofdstuk "ONDERHOUD".

Donkere vlekken

- Neem een krabber en volg de instructies van het hoofdstuk "ONDERHOUD".

Heldere vlekken op het kookvlak.

- Sporen van aluminium of koperen pannen, maar eventueel ook van water, mineraal- of voedselresten.
- Deze kunnen verwijderd worden met een reinigungscreme.

Gesmolten suiker of plastic op het kookvlak.

- Raadpleeg het hoofdstuk "ONDERHOUD".

Het kookvlak werkt niet.

- Een grote overborreling of voorwerp bedekt minstens 3 bedieningstoetsen gedurende minimum 10 seconden. Reinig de overborreling of verwijder het voorwerp.
- De bedieningsconsole is vergrendeld. Druk op de vergrendelingstoets om de bedieningen te ontgrendelen.

Het kookvlak schakelt niet uit.

- De bedieningsconsole is vergrendeld. Druk op de vergrendelingstoets om de bedieningen te ontgrendelen. Raadpleeg het hoofdstuk "Werkingsduur".

Het kookvlak schakelt automatisch uit.

- Een grote overborreling bedekt minstens 2 bedieningstoetsen gedurende minimum 10 seconden, het kookvlak schakelt in veiligheidsmodus en blijft. Reinig de overborreling of verwijder het voorwerp.
- De kookzones stoppen automatisch wanneer ze gedurende een tamelijk lange periode zijn ingeschakeld. Raadpleeg het hoofdstuk "Werkingsduur".

Stop/start cyclusduur van kookzones.

- De stop/startcyclus hangt af van het gewenste vermogenniveau:
 - laag vermogen: korte werkingsduur,
 - hoog vermogen: lange werkingsduur.

Het gehele kookvlak of sommige kookzones werken niet.

- Vraag een technicus te controleren of de aansluiting overeenstemt met de instructies.

De «H» resthite icoon knippert.

- De temperatuur van de elektronische componenten is te hoog. Vraag een technicus de installatie van het kookvlak te controleren in overeenstemming met de instructies.

10. SERVICE DIENST

Alvorens u de Service Dienst belt

Indien de oven niet werkt, raden wij u aan:

— na te gaan of het apparaat goed is aangesloten.

Indien u de oorzaak niet kunt ontdekken:

— haal de stekker uit het stopcontact of sluit de elektriciteit van de oven af middels de hoofdschakelaar

— gebruik de oven niet meer en ga er niet zelf aan sleutelen

— bel de Service Dienst

Noteert u, voordat u de Service Dienst belt, het typenummer van uw oven (zie binnenzijde van de oven deur) Bij de oven zit een garantiecertificaat, welke u recht geeft op één jaar garantie vanaf de datum van aankoop.

11. BESCHERMING VAN HET MILIEU

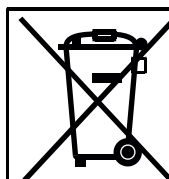

Dit apparaat is gemarkeerd volgens de Europese norm 2012/19/EU inzake Afval van elektrisch en elektronisch apparatuur (WEEE). WEEE bevat zowel verontreinigende substanties (die negatieve gevolgen op het milieu kunnen hebben) en basiscomponenten (die hergebruikt kunnen worden). Het is belangrijk om WEEE aan bepaalde behandelingen te onderwerpen om alle vervuulende onderdelen te verwijderen en op juiste wijze afstand van te doen, en alle materialen te herstellen en te recyclen.

Particulieren kunnen hier een belangrijke rol in spelen door te zorgen dat een WEEE geen milieukwestie wordt; het is essentieel de volgende basisregels te volgen:

- WEEE mag niet als huishoudelijk afval worden beschouwd.
- WEEE moet worden overhandigd aan relevante inzamelpunten die worden beheerd door de gemeente of door geregistreerde bedrijven. In veel landen bestaat er voor grote WEEE een ophaaldienst.
- Als u een nieuw apparaat koopt, kan het oude bij de leverancier worden ingeleverd, welke het gratis bij u moet afhalen op een één-op-één basis, zolang het apparaat van soortgelijk type is en dezelfde functies heeft als de geleverde apparatuur.

SÄKERHETSINSTRUKTIONER

LÄS ANVISNINGARNA NOGGRANT SÅ ATT DU KAN ANVÄNDA DIN HÄLL PÅ BÄSTA SÄTT. Vi rekommenderar att du förvarar installations- och bruksanvisningarna för senare referens. Innan du använder hällen första gången bör du anteckna serienumret nedan, om du skulle behöva underhåll eller reservdelar.

. VARNING! Produkten och dess åtkomliga delar blir varma under användning. Var noga med att undvika beröring av värmeelementen.

- Barn under 8 år som befinner sig i närheten av produkten ska alltid hållas under uppsikt.
- . Produkten får användas av barn från 8 års ålder och personer med nedsatt fysisk förmåga, känsselförmåga eller mental förmåga, eller personer med bristande erfarenhet eller kunskaper, om de hålls under uppsikt eller instrueras i dess användning på ett säkert sätt och förstår riskerna med den.
- Låt inte barn leka med produkten.
- Rengöring och underhåll får inte utföras av barn utan uppsikt
- VARNING! Fett eller olja som värms utan uppsikt kan vara farligt och orsaka brand.
- Försök ALDRIG att släcka en brand med vatten, utan stäng av produkten och täck eldslågorna med exempelvis ett lock eller en brandfilt.
- VARNING! Brandrisk – förvara inte föremål på tillagningszonerna.
- VARNING! Om ytan spricker ska produkten stängas av för att undvika risk för elektrisk chock.
- Använd inte våtdammsugare för rengöring
- Produkten är inte avsedd att användas med hjälp av en extern timer eller ett separat fjärrkontrollsystem.
- Du bör inte titta direkt på halogenelementen.
- Frånkopplingsfunktionen måste byggas in i den fasta ledningsdragningen enligt elföreskrifterna.
- I anvisningarna ska uppges vilken typ av sladd som ska användas, med hänsyn till temperaturen på baksidan av produkten.
- Om strömkabeln skadas måste den ersättas av tillverkaren eller dess serviceombud eller liknande behörig person för att undvika fara.
- För att undvika brännskador rekommenderar vi att du håller barnen borta från tillagningszonerna oavsett om dessa används eller är avstängda. Så länge som värmeindikatorn är tänd bör försiktighet iakttas.
- Hällen bör rengöras efter varje användning för att förhindra ansamling av smuts och fett. Med tanke på obehaglig lukt, rökutveckling och brandrisk bör sådant tas bort från hällen eftersom det bränns fast nästa gång hällen används.
- Låt bli att vidröra värmezonen under användning och en stund efteråt.
- Laga aldrig maten direkt på den glaskeramiska hällen. Använd alltid lämpliga kokkärl och redskap. Kokkärlet ska placeras i mitten på tillagningszonen som används. Använd inte keramikhällen som skärbräda. Dra inte kastruller och liknande över hällen. Förvara inga tunga saker ovanför hällen. Om de ramlar ner på hällen kan hällen skadas. Använd inte hällen som arbetsyta.

1. ALLMÄNNA VARNINGAR

Vi strävar ständigt efter att förbättra vår produktkvalitet och modifierar därför våra produkter i takt med de senaste tekniska landvinningarna.



Denna produkt uppfyller bestämmelserna i Direktiver 73/23/EEC och 89/336/EEC (ersatts med direktiver 2006/95/EC och 2004/108/EC) och senare ändringar.

2. INSTALLATION

Att installera en hushållsapparat kan vara komplicerat, och om det inte görs korrekt föreligger risk för allvarliga personskador. Därför bör du låta en fackman utföra installationen enligt gällande tekniska regler och föreskrifter. Om detta råd ignoreras, och installationen inte utförs av en fackman, avsäger sig tillverkaren allt ansvar för eventuella tekniska fel på produkten, oavsett om dessa resulterar i skador på egendom eller personskada.

3. INBYGGNAD

Både utrymmet i vilket spishällen installeras, och dess omgivning, måste vara tillverkade av värmebeständiga material. Alla dekorlaminat ska dessutom vara limmade med värmebeständigt lim.

Installation (fig. B / D):

- En vattentät tätning medföljer hällen.

Före montering:

- vänd hällen upp och ner med glasytan nedåt.

Var noga med att skydda glaset mot skador.

- montera tätningen runt hällen.

- kontrollera att den sitter korrekt, så att inte läckage uppstår in i underskåpet.

- Spisen skam den undre delen av hällen vid monteringen monteras minst 5 cm från alla vertikala ytor.
- Oligger nära ett område som normal rengörs vid städning, montera en avskiljning 1 cm under hällens undre del för att undvika att bränna dig eller andra skador.

• Vid installering fläkten ovanför spisen, kontrollera installeringsanvisningarna att försäkra rätt avstånd från spisen.

• Om fläkten är installerad i ett skåp är det minimum avståndet 70 cm.

4. ELEKTRISK ANSLUTNING

"Installationen måste överensstämma med standardföreskrifterna." Tillverkaren avsäger sig allt ansvar för de skador som kan uppstå vid olämplig eller felaktig användning.

VARNING:

• Kontrollera före all elektrisk användning att elspänningen som visas på elmätaren är korrekt, att jordfelsbrytarens inställningar är korrekta, att installationens jordanslutning är obruten och att enheten är korrekt avsäkrad

• Den elektriska anslutningen vid installationen bör göras till ett jordat uttag eller en flerpoleg fränskiljare. Om apparaten har ett eluttag måste den installeras så att det går att komma åt uttaget.

• Elförsörjningens gula och gröna ledning ska anslutas till både hällens och elnätets jordanslutningar.

• Tillverkaren kan inte hållas ansvarig för olycksfall orsakade av att apparaten är ojordad eller har bruten jordförbindelse.

• Eventuella frågor om elkabeln ställs till en fackman eller återförsäljaren.

OBS!

Om du måste byta ut strömsladden ansluter du i enlighet med följande färger/koder:

BIA - NEUTRAL (N)
BRUN - STRÖMFÖRANDE (L)
GULGRÖN - JORD (⊕)

Hällen har en elanslutningskabel som kan anslutas till ett uttag med 220-240 V mellan fas och nolla.

- Anslut den till ett uttag. Välj rätt säkring enligt

Hällen kan emellertid anslutas till:

- Trefas 220-240 V3~
- Trefas 380-415 V2N~

Följ nedanstående instruktioner för ansluta apparaten.

• Innan du ansluter hällen, kontrollera att den är avsäkrad med rätt typ av säkring, och att den har lämpliga kablar som har kapacitet att spänningsmata den.

• Vänd på hällen, placera glassidan mot arbetsbänken och var noga med att skydda glaset.

• Öppna locket i följande ordning:



- skruva loss kabelklämman "1"
- leta reda på de båda flikarna på sidorna
- placera en spårskruvmejsels blad framför varje flik "2" och "3", skjut in och tryck på
- ta bort locket.

Lossa elsladden.

- ta bort skruvarna som fäster anslutningsplinten, där du hittar matningsslängens shuntar och ledare
- koppla ifrån matningssladden.

• Åtgärder som ska utföras för att skapa en ny anslutning:

- Välj elsladd enligt rekommendationerna i tabellen.
- Placera elsladden i kabelklämman.

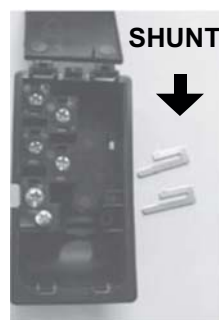

- Skala av 10 mm isolering i matningssladdens ändar, observera hur lång sladden måste vara för att anslutas till anslutningsplinten.
- Fäst ledaren enligt uppställningen i enlighet med installationen och med hjälp av shuntarna som du har tagit fram i den första åtgärden.
- Fäst locket.
- Skruva i kabelklämman.

OBS! Se till att kopplingspanelens skruvar är ordentligt åtdragna.

Anslutning till anslutningarna på anslutningsplinten

	LAY OUT " 1 "	LAY OUT " 2 "	LAY OUT " 3 "
Enfas 220-240 V~ / Tvåfas 220-240 V2~			
Kabel HO5V2V2F	3x2,5 mm ²	3x2,5 mm ²	3x2,5 mm ²
Trefas 220-240 V3~			
Kabel HO5V2V2F	4x1,5 mm ²	4x1,5 mm ²	4x1,5 mm ²
Trefas 380-415 V2N~			
Kabel HO5V2V2F	4x1,5 mm ²	4x1,5 mm ²	4x1,5 mm ²

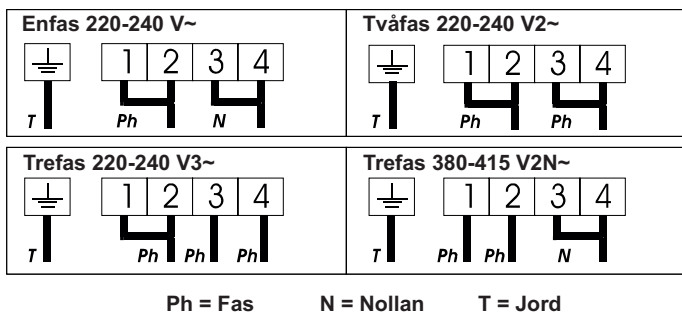

5. PRESENTATION

• **highlight-zoner:** en metalledare är jämnt fördelad över ytan. Den är effektiv inom tre sekunder och passar för stabil, homogen tillagning samt längre koktider.

Glaskeramikhällen avger mer värme tack vare highlight-tillagningszonerna, vilket påskyndar tillagningsprocessen. Ändringar av hällens design påverkar inte glasets förmåga att klara av höga temperaturer, men kontrollmöjligheterna har förbättrats.

Med "Sprinter-funktionen" kan man minska tillagningstiden med upp till 15 %, beroende på tillagningssätt och vilken typ av kärl som används.

6. REKOMMENDERADE KOKKÄRL

Kokkärlet av god kvalitet är avgörande för att hällen ska fungera så bra som möjligt.



• **Använd alltid kokkärlet av god kvalitet med helt plan och tjock botten:** Med den här typen av kokkärlet undviker du ojämn värmefördelning som kan få maten att bränna fast. Tjocka metallkastruller och pannor ger en jämnare värmefördelning.

• **Kontrollera att kärlets botten är torr:** När du fyller kärlet med vätska eller använder ett kärl som har förvarats i kylan är det viktigt att kärlets botten är helt torr innan det placeras på hällen. På så sätt undviker man att det uppstår fläckar på hällen.

• **Använd kärl med en diameter som täcker hela den aktuella ytan:** Kärlets storlek ska inte vara mindre än den uppvärmda ytan. Om det är något större utnyttjas energin maximalt effektivt.

Följande information är till hjälp när du ska välja vilka kärl som är lämpligast för att få goda resultat.

	Keramisk zon
Märke på koksutensilier	Se efter på etiketten som visar om kärlet kan användas för glaskeramikhällen. 
Rostfritt stål	Rekommenderas Särskild bra för kärl med flerskiktetsbotten. Flerskiktetsbotten kombinerar fördelarna hos rostfritt stål (utseende, slitstyrka och stabilitet) med fördelarna hos aluminium eller koppar (värmeförmedling och jämn fördelning).
Aluminium	Rekommenderas Tjock botten rekommenderas: bra ledningsförmåga. Ibland kan avlagringar göra märken på hällen, men de försvinner om de tas bort omedelbart.
Gjutjärn	Fungerar bra Varning: kan repa ytskiktet.
Emaljerat stål	Fungerar bra En plan, tjock och jämn botten rekommenderas.
Glas	Rekommenderas ej Fungerar inte bra. Kan repa ytskiktet.
Porslin	Rekommenderas Fungerar inte bra. Endast med plan botten, inte tjock och jämn.
Kopparbotten	Rekommenderas Tjock botten rekommenderas. Fungerar bra, men var försiktig eftersom koppar kan göra märken.

7. ANVÄNDA GLASKERAMIKHÄLLEN

• När vredet har aktiverats, vänta några sekunder innan duaktiverar de elektroniska reglagen.

- Tryck på knappen . Led-lampan är aktiv.
*Den elektroniska styrningen till hällen är aktiveras.
Värmenivån visas  i varje visningszon och kontrollampen blinkar.*

- Efter 20 sekunder utan användning slås den elektroniska styrningen av och startprocessen måste upprepas.

. AKTIVERA EN TILLAGNINGSZON

- Tryck på valknappen till den tillagningszon du vill använda.
"0" på det önskade området skiner klarast, medan de andra områdenas "0" släcks

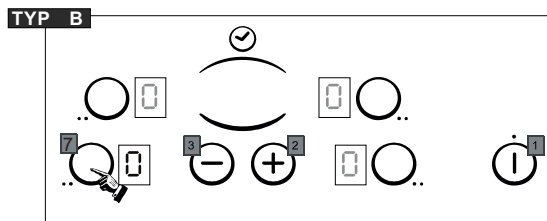

- Tryck på knappen +/- för att välja värmenivå mellan 1 och 9. Hållner knappen +/- och värmenivån höjs eller sänks gradvis.

*Följande exempel är endast till för informationsändamål.
Justerad efter egna erfarenheter så att de passar din smakoch dina vanor.*

0	: Av
1	:) Långsam uppvärmning
2	:).... Upptining
3	: Varmhållning
4	: Uppvärmning
5	: Upptining, sjudning, kokning, tillagning på låg temperatur
6	: Kokning utan lock
7	: Fräsning, bryning och stekning av kött
8	: Kokning och stekning på hög temperatur
9	: Stekning

. STÄNGA AV EN TILLAGNINGSZON

- Tryck på valknappen till den tillagnings zon du vill använda.
- Tryck på knappen för att visa värmenivån . Nu stängs zonen av, indikatorn slocknar efter 10 sekunder.
- För snabbavstängning, tryck samtidigt på knappar - och knappen den tillagnings zon Aktiv.

Värmenivån sänks automatiskt till . Tillagningszonen stängs av.

. ALLMÄN AVSTÄNGNING

Tillagningszonerna och timern kan stängas av när som helst genom att man trycker på knappen På-Av.



. INDIKATOR FÖR KVARVARANDE VÄRME H

Så här visar kontrollpanelen att tillagningszonernas yttemperatur överskrider 60°C: H.

När temperaturen sjunker under 60°C släcks indikatorn H. När matlagningen börjar lida mot sitt slut rekommenderar vi att du stänger av hällen och avslutar matlagningen med hjälp av tillagningszonernas restvärme.

Obs! När strömmen har brutits slocknar indikatorn för kvarvarandevärme helt även om yttemperaturen är högre än 60°C.

. ANVÄNDA DEN EXTRA TILLAGNINGSZONEN (TVÅ ZONER)

Tillagningszonen med två zoner finns på vissa modeller.

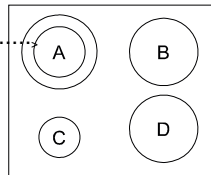

När tillagningszonen är i funktion är hela den extra tillagningszonen aktiv.

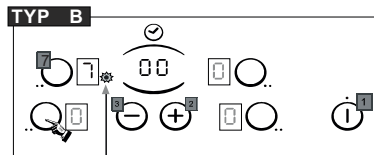

LED

Avaktivera den extra tillagningszonen:

- Tryck igen på knappen "8" för den extra tillagningszonen. Motsvarande kontrollampa slocknar när den extra tillagningszonen avaktiveras.

Återaktivera den extra tillagningszonen:

- Tryck på knappen "7" för den extra tillagningszonen. Led-lampan tänds igen.

. PROGRAMMERA EN TILLAGNINGSZON (enligt modell)

Alla tillagningszoner kan programmeras till max. 99 minuter. Du kan endast programmera en zon i taget.

- Aktivera den önskade zonen genom att följa ovanstående instruktioner.
- Tryck samtidigt på "-" och "+" för att aktivera timer, "00" visas.

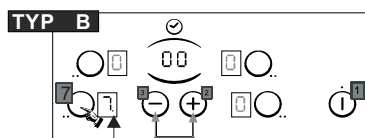

LED

- Ange tid i minuter mellan 0 och 99 genom att trycka på "+" knappen igen, eller minska tiden från 30 minuter till 0 genom att trycka på "-".

--> Du kan när som helst ändra den programmerade

När tiden har gått stängs tillagningszonen av automatiskt och en ljudsignal hörs under 1 minut. Tryck på valfri knapp för att stänga av den.

--> Timern kan användas utan tillagnings zon, som en påminnelse, den avger en signal efter den programmerade tiden.

. LÅSA KNAPPARNA L

Låsfunktionen förhindrar att barn kan aktivera hällen. Den används även vid rengöring av reglagepanelen.

Så här låser du hällen:

- Tryck på på/av-knappen .

4 zoner

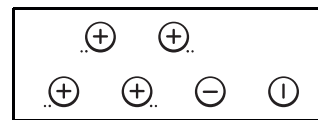
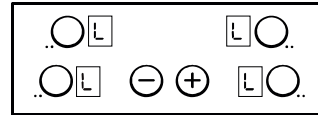
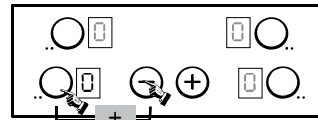
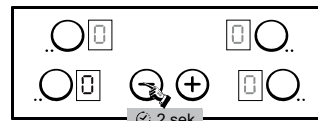

3 zoner

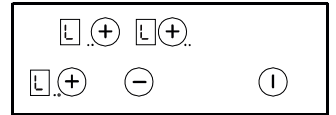
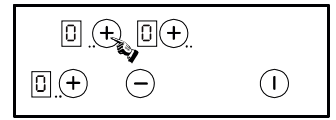
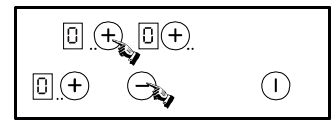

. Hällen låses och låsindikatorn "L" visas för alla zoner i 20 sekunder.

Ifall kokzonen är på nivån "het", blinkar "L" och "H" turvis.

Så här låser du upp hällen:

För hällar med 4 zoner, för att öppna låset, följ samma procedur.

För hällar med 3 zoner, följ samma procedur, men i sista fasen tryck på "-" istället för "+"

och indikationen "L" försvinner.

Kokplattan är öppen för användning och återgår till stand-by läge.

. LÅSA KNAPPARNA / MODELL CH64

Låsfunktionen förhindrar att barn kan aktivera hällen. Den används även vid rengöring av reglagepanelen.

Så här låser du hällen:

- Tryck på på/av-knappen:

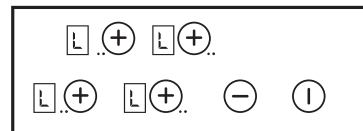
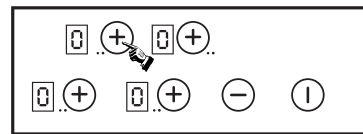
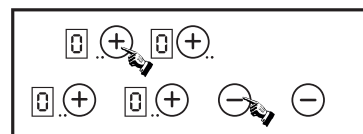

. Hällen låses och låsindikatorn "L" visas för alla zoner i 20 sekunder.

Ifall kokzonen är på nivån "het", blinkar "L" och "H" turvis.

Så här låser du upp hällen:

För hällar, följ samma procedur, men i sista fasen tryck på "-" istället för "+"

och indikationen "L" försvinner.

Kokplattan är öppen för användning och återgår till stand-by läge.

Alla zonerna har en "snabbuppvärmning" som höjer temperaturen snabbare. Det är perfekt för att sluta köttporer eller för att snabbt koka upp stora mängder vätska.

Starta snabbuppvärmningen

- Tryck på på/av-knappen 
- Aktivera den önskade zonen, tryck på knappen "+" för läge "9", släpp knappen en kort stund och tryck på "+" igen: displayen visar omväxlande "A" "snabbuppvärmning" och "9" värmenivå.
- Sänk värmen vid behov, då visar displayen omväxlande "A" "snabbuppvärmning" och det nya värmeläget.

Tillagnin- gsläge	Frigjord effekt (%)	Snab- buppvär- mningstid (minuter)	Maximal användningstid för automatiskt stopp*
0	: 0 %	: 0	: 0 H
	: 2.5 %	: 0	: 2 H
1	: 3 %	: 1	: 6 H
2	: 6 %	: 3	: 6 H
3	: 11 %	: 5	: 5 H
4	: 16 %	: 6,5	: 5 H
5	: 19 %	: 8,5	: 4 H
6	: 32 %	: 2,5	: 1,5 H
7	: 45 %	: 3,5	: 1,5 H
8	: 65 %	: 4,5	: 1,5 H
9	: 100 %	: 0	: 1,5 H

När "snabbuppvärmningen" är slutförd visar effektnivån ett stabilt värde.

Avaktivera snabbuppvärmningen

- Slå på tillagningszonen, tryck på knappen "-" för att återgå till normal värmenivå, sjunka till önskad värmenivå eller till "0" för att stänga av tillagningszonen

- Låt hällen svalna innan du utför något underhåll på den.
- Använd endast produkter (rengöringsmedel och skrapor) som är särskilt utformade för keramikhällar. De kan köpas i järnaffärer.
- Undvik spill eftersom allt som hamnar på hällen snabbt bränns fast vilket gör rengöringen svårare.
- Det är lämpligt att hålla undan alla substanser från hällen som kan smälta, exempelvis plast, socker och sockerbaserade produkter.

UNDERHÅLL:

- Placera ett par droppar av specialrengöringen på hällens yta.
- Gnid bort envisa fläckar med en mjuk trasa eller lätt fuktat hushållspapper.
- Torka av med en mjuk trasa eller torrt hushållspapper tills hällen är helt torr.

Om vissa fläckar ändå inte går bort:

- Placera ett par droppar till av specialrengöringen på hällens yta.
- Skrapa med skrapan, med en vinkel på högst 30° mot hällen, tills fläcken är borta.
- Torka av med en mjuk trasa eller torrt hushållspapper tills hällen är helt torr.
- Upprepa vid behov.

Några tips:

Regelbunden rengöring skapar ett skyddande lager som förhindrar repor och slitage. Se till att ytan är ren innan du använder hällen igen. Du kan få bort fläckar efter hårt vatten med några droppar vinäger eller citronjuice. Torka sedan med hushållspapper och några droppar specialrengöring. Keramikhällens yta tål att du drar kokkärnen över den, men det bästa är om du lyfter kärnen när du flyttar dem mellan olika zoner.

Obs!

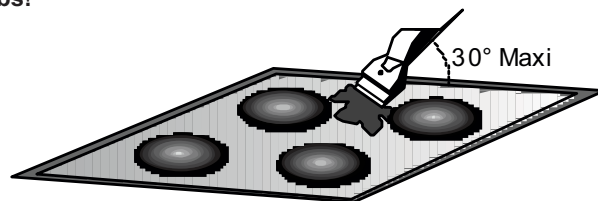

Använd inte en alltför blöt svamp. Använd aldrig kniv eller skruvmejsel.

En skrapa med rakblad skadar inte ytan, så länge den hålls i en vinkel på högst 30°.

Förvara skrapor med rakblad utom räckhåll för barn. Använd aldrig slipmedel eller skurprodukter.

- **Omgivande metall:** rengör den omgivande metallen med tvål och vatten. Skölj och torka med en mjuk trasa.

SVAKA PROMENA BOJE NA POVRŠINI STAKLOKERAMIČKE PLOČE NE UTIČU NA NJEN RAD I STABILNOST. TAKVE FLEKE UGLAVNOM NASTAJU OD SPALJENIH OSTATAKA HRANE ILI USLED KORIŠĆENJA POSUĐA NAPRAVLJENIH OD ALUMINIJUMA ILI BAKRA. OVE FLEKE JE TEŠKO UKLONITI SA POVRŠINE PLOČE.

9. PROBLEMLÖSNING

För låg temperatur på tillagningszonerna • Använd bara kärl med plan undersida. Om ljus syns mellan kärlet och hällen leder inte zonen korrekt.

- Kärlets undersida bör täcka den valda zonens diameter helt.

Tillagningen går för långsamt

- Olämpliga kärl används. Använd endast tunga kärl med plan undersida och en diameter som är minst lika stor som tillagningszonen.

Små repor eller avlagringar på hällens glasyta

- Felaktig rengöring eller kärl med grov undersida används. Partiklar som sand- eller saltkört har hamnat mellan hällen och kärlets undersida. Läs avsnittet om rengöring. Se till att kärlets undersidor är rena före användning och använd bara kärl med plan undersida. Repor kan minimeras genom korrekt rengöring.

Metallmärken

- Dra inte aluminiumkärl på hällen. Se rengöringsrekommendationerna.
- Du använder rätt material, men fläckarna går inte bort. Använd ett rakblad och följ rengöringsanvisningarna.

Mörka fläckar

- Använd ett rakblad och följ rengöringsanvisningarna.

Ljusa områden på hällen

- Märken efter aluminium- eller kopparkärl, men också rester av mineraler, vatten eller mat. Dessa kan tas bort med hållrengöringsmedel.

Karamellisering eller smält plast på hällen.

- Läs avsnittet om rengöring.

Hällen eller vissa zoner fungerar inte

- Shuntarna sitter inte korrekt på kontaktkortet. Kontrollera att anslutningarna följer rekommendationerna.
- Hällar med känsliga kontroller: Spilld mat eller ett föremål har täckt minst två knappar under minst 10 sekunder. Torka bort spillet eller ta bort föremålet.
- Kontrollpanelen är låst. Lås upp hällen.

Hällen går inte att stänga av.

- Kontrollpanelen är låst. Lås upp hällen.

Hällen stängs av automatiskt

- Spilld mat eller ett föremål har täckt minst två knappar under minst 10 sekunder. Hällen växlar till säkerhetsläge och en ljudsignal hörs. Torka bort spillet eller ta bort objektet.
- Tillagningszonerna stängs av automatiskt efter en stund. Se avsnittet om drifttid.

På/avslagningsfrekvens för tillagningszoner

- På/av-cyklerna varierar beroende på värmen:
 - låg nivå: kort drifttid,
 - hög nivå: lång drifttid.

Eftervärmesindikatorn "H" blinkar.

- Elektronikens temperatur är för hög. En elektriker bör kontrollera att monteringen följer rekommendationerna.

10. EBFLEEMR VSÅORLVD

Kontrollera följande innan du kontaktar en servicetekniker:

- att kontakten sitter i ordentligt och att säkringen är hel.
- Om du inte hittar felet slår du av apparaten. Försök inte laga den själv, utan ring återförsäljaren eller ett Servicecenter. Apparaten har en garanti som ger kostnadsfri reparation vid servicecentret.

11. MILJÖSKYDD

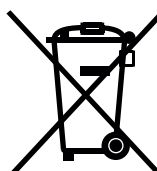

Denna produkt är märkt enligt det europeiska direktivet 2012/19 / EU om avfall från elektriska och elektroniska produkter (WEEE-direktivet). WEEE-direktivet innehåller både förorenande ämnen (som kan orsaka negativa konsekvenser för miljön) och baskomponenter (som kan återanvändas). Det är viktigt att WEEE förordnar särskilda behandlingar, i syfte att ta bort och kassera alla förorenande ämnen, och att återställa och återvinna alla material, på rätt sätt.

Individer kan spela en viktig roll för att se till att WEEE-direktivet inte blir en miljöfråga; det är viktigt att följa vissa grundregler:

- WEEE-relaterade material bör inte behandlas som hushållsavfall.
- WEEE-relaterade material bör överlämnas till relevanta insamlingsplatser som förvaltas av kommunen eller av registrerade företag. I många länder, för stora WEEE-relaterade material, kan hämtning i hemmet finnas.
- När du köper en ny apparat, kan den gamla återlämnas till den återförsäljare som bör hämta den gratis enligt ett-till-ett-förhållande, så länge produkten är av samma typ och har samma funktion som den tillhandahållna produkten

YLEISIÄ TURVAOHJEITA

LUE OPAS HUOLELLISESTI, JOTTA SAAT LIEDESTÄSI PARHAAN MAHDOLLISEN HYÖDYN. Suosittelemme, että säilytät asennus- ja käyttöoppaan myöhempää tarvetta varten ja merkitset ennen lieden asentamista sen sarjanumeron alla olevaan ruutuun siltä varalta, että tarvitset huollon apua.

- VAROITUS: Laite ja sen kosketettavissa olevat osat kuumenevat käytön aikana. Varo koskettamasta lämmitysvastuksia.
- Alle kahdeksanvuotiaita lapsia ei saa päästää laitteen lähelle ilman jatkuvaa valvontaa.
- Yli kahdeksanvuotiaat lapset ja henkilöt, joiden fyysinen tai henkinen toimintakyky on rajallinen tai joilla ei ole kokemusta tai tietoa laitteen käytöstä, voivat käyttää laitetta, jos heitä valvotaan tai heille on annettu ohjeita laitteen turvallisesta käytöstä ja siihen liittyvistä vaaroista.
- Lapset eivät saa leikkiä tällä laitteella.
- Lapset eivät saa puhdistaa tai huoltaa laitetta ilman valvontaa
- VAROITUS: Ruoan kypsentyminen öljyssä tai rasvassa ilman valvontaa on vaarallista ja voi aiheuttaa tulipalon.
- ÄLÄ KOSKAAAN yritä sammuttaa paloa vedellä, vaan kytke laite pois päältä ja yritä sitten tukahduttaa tuli esim. kannella tai sammutuspeitteellä.
- VAROITUS: Tulipalon vaara: älä säilytä mitään liesitasoilla.
- VAROITUS: Jos pinnassa on halkeama, kytke laite pois päältä välttääksesi sähköiskun vaaran.
- Älä puhdistaa laitetta höyrypesurilla.
- Laitetta ei ole tarkoitettu käytettäväksi ulkoisen ajastimen tai erillisen kauko-ohjausjärjestelmän avulla.
- On parempi olla katsomatta pitkään suoraan halogeenielementteihin
- Kiinteästi kytketyn laitteen virran on oltava kytkettävissä pois säännösten mukaisesti.
- Ohjeissa on mainittava käytettävän johdon tyyppi ottaen huomioon laitteen takapinnan lämpötila.
- Jos virtajohto on vaurioitunut, sen saa vahinkojen välttämiseksi vaihtaa vain valmistaja tai tämän valtuuttama huoltomies tai henkilö, jolla on vastaava pätevyys.
- On ehdottoman suositeltavaa pitää lapset loitolla keittotasosta sen käytön aikana tai käytön jälkeen, kun kuumista keittoalueista varoittavat merkkivalot vielä palavat, jotta ei ole vaaraa vakavista palovammoista.
- Keittoalueille ei saa laittaa alumiinifoliota tai muovisia astioita.
- Liettä on hieman puhdistettava jokaisen käyttökerran jälkeen, jotta siihen ei kerääny likaa ja rasvaa. Puhdistamatta jäänyt lika ja rasva kuumenee seuraavalla käyttökerralla ja synnyttää savua ja epämiellyttävää käryä palonvaarasta puhumattakaan.
- Älä koske keittoalueisiin niiden käytön aikana tai liian pian sen jälkeen.
- Älä milloinkaan kypsennä ruokaa pelkällä keraamisella keittotasolla. Käytä aina asianmukaisia keittoastioita.
- Aseta astia aina käyttämäsi keittoalueen keskelle.
- Älä käytä tasoa leikkuulautana.
- Älä siirrä astioita vetämällä tasoa pitkin.
- Älä säilytä raskaita esineitä lieden yläpuolella. Ne voivat vaurioittaa sitä, jos ne sattuvat putoamaan liedelle.
- Älä käytä liettä työtasona.
- Älä käytä liettä säilytyspaikkana.

1. HUOMAA

Parannamme jatkuvasti tuotteidemme laatua ja saatamme tehdä kodinkoneisiin uusimpien teknisten parannusten mukaisia muutoksia.



Tämä tuote täyttää Direktiivien 73/23/EEC ja 89/336/EEC (korvattu direktiiveillä 2006/95/EC ja 2004/108/EC) mukaiset määräykset ja myöhemmät muutokset.

2. ASENNUS

Kodinkoneen asennus voi olla vaativa työ, joka virheellisesti tehtynä saattaa aiheuttaa vakavan vaaran kodinkoneen käyttäjälle. Tämän vuoksi asennus pitäisi antaa ammattillisesti pätevän henkilön tehtäväksi voimassa olevien teknisten määräysten mukaisesti. Jos tätä neuvoa ei noudateta, vaan asennuksen tekee epäpätevä henkilö, valmistaja ei vastaa mistään tuotteen toimintahäiriöstä riippumatta siitä, aiheutuuko siitä vahinkoa tai tapaturmia.

3. ASENNUS KALUSTEISIIN

Kalusteiden, joihin liesi on tarkoitus asentaa, sekä kaikkien sen vieressä olevien kalusteiden on oltava kuumuuden kestäviä. Lisäksi kaikki koristelaminaatit on kiinnitettävä kuumuutta kestäväällä liimalla.

Asennus (fig. B / D):

- Lieden mukana tulee vedenpitävä tiiviste.

Ennen asennusta:

- Käännä liesi ylösalaisin niin, että keraaminen taso on alaspäin.

Varmista, että keraaminen taso on suojattu.

- Asenna tiiviste lieden ympärille.
- Varmista, että se on kunnolla paikoillaan, jottei mitään pääse valumaan kalusteiden sisään.

- Jätä vähintään 5 cm:n väli lieden ja viereisten kalusteiden välille.

- Jos liettä asennettaessa lieden alempi puoli on yhteydessä alueeseen, johon voi ylettyä käsittelyn tai puhdistuksen aikana, asenna 1 cm:n kokoinen kappale lieden perustan alle, jotta et aiheuttaisi sille vahinkoa.

- Asennettaessa liesituuletinta keittotason yläpuolelle, tarkista asennusohjeesta tarvittava etäisyys keittotasoon.

- Asennettaessa kalustoon, keittotason ja liesituulettimen vaadittu minimi etäisyys on 70 cm.

4. SÄHKÖLIITÄNTÄ

« Asennuksen on oltava tavanomaisten direktiivien mukainen. »
Valmistaja ei ota vastuuta vahingoista, jotka ovat seurausta sopimattomasta käytöstä.

Varoitus:

- Tarkista aina ennen sähkötyötä mittariin merkitty verkkojännite, ylivirtasuojan asetus, maadoituskytkennän johtavuus ja sulakkeen sopivuus.

- Laite tulee kytkeä käyttämällä maadoitettua pistoketta tai moninapaista kytkintä.

Jos liedessä on pistoke, se on asennettava niin, että siihen tarvittaessa päästään käsiksi.

- Virtajohdon keltavihreä johdin on kytkettävä maaliitimeen sekä virtalähteen että lieden päässä.

- Valmistaja ei vastaa onnettomuuksista, jotka aiheutuvat maadoittamattoman laitteen käytöstä tai huonosta maadoituskontaktista.

- Kaikissa virtajohtoon liittyvissä ongelmatilanteissa on otettava yhteyttä huoltopalveluun tai valtuutettuun sähköasentajaan.

HUOMAA

Jos virtajohto on vaihdettava, yhdistä johto seuraavien värien/koodien mukaisesti:

- | | |
|--------------|----------------------|
| SININEN | - NOLLAJOHTO (N) |
| RUSKEA | - JÄNNITEJOHTO (L) |
| KELTA/VIHREÄ | - MAADOITUSJOHTO (⊕) |

Liesi asennetaan verkkojohdolla, joka mahdollistaa liitäntään ainoastaan 220–240 voltin sähköliitäntään.

Liesi on kuitenkin mahdollista kytkeä myös seuraavanlaisiin virtalähteisiin:

- Kolmivaihevirta 220–240 V3~.
- Kolmivaihevirta 380–415 V2N~

Noudata seuraavia ohjeita, kun teet uuden liitäntän:

- Varmista ennen laitteen liittämistä verkkovirtaan, että laite on suojattu sopivalla sulakkeella ja että sen sähköjohtot ovat sopivasti mitoitetut laitteen normaalin toiminnan takaamiseksi.

- Käännä liesi ympäri, lasipuoli työtasoa vasten. Varo rikkomasta lasia.

• Avaa kansi seuraavaa järjestystä noudattaen:



- Ruuvaa auki johdon kiinnitin "1".
- Etsi sivuilla olevat kaksi tappia.
- Pane tasapäisen ruuvitaltan pää "2"- ja "3"-tapin päälle, paina sisään ja purista.
- Irrota kansi.

Virtajohdon vapauttaminen.

- Poista ruuvit, jotka pitelevät sivuvirtavastuksen kiinnityslevyt ja virtajohdon johtimet sisältävää riviliitintä.
- Vedä virtajohto ulos.

Uuden liitäntän tekeminen:

- Valitse virtajohto taulukon suositusten perusteella.
- Pujota virtajohto kiinnittimeen.
- Poista eriste virtajohdon johtimien päistä 10 millimetrin matkalta. Ota huomioon suositeltu johdon pituusriviliitimeen kiinnittämistä varten.
- Kiinnitä johdin kaavion osoittamalla tavalla asennustavan mukaan ja ensimmäisessä vaiheessa talteen otettujen sivuvirtavastuksen kiinnityslevyjen avulla.
 - Kiinnitä kansi.
 - Ruuvaa johdon kiinnittimet paikoilleen.



HUOMAUTUS: Varmista, että kytkentäriman ruuvit ovat tiukasti kiinni.

LIITTIMIEN KIINNITTÄMINEN RIVILIITTIMEEN:

	LAY OUT " 1 "	LAY OUT " 2 "	LAY OUT " 3 "
YKSIVAIHEVIRTA 220-240 V~ / KAKSIVAIHEVIRTA 220-240 V2~			
JOHTO HO5V2V2F	3x2,5 mm ²	3x2,5 mm ²	3x2,5 mm ²
KOLMIVAIHEVIRTA 220-240 V3~			
JOHTO HO5V2V2F	4x1,5 mm ²	4x1,5 mm ²	4x1,5 mm ²
KOLMIVAIHEVIRTA 380-415 V2N~			
JOHTO HO5V2V2F	4x1,5 mm ²	4x1,5 mm ²	4x1,5 mm ²

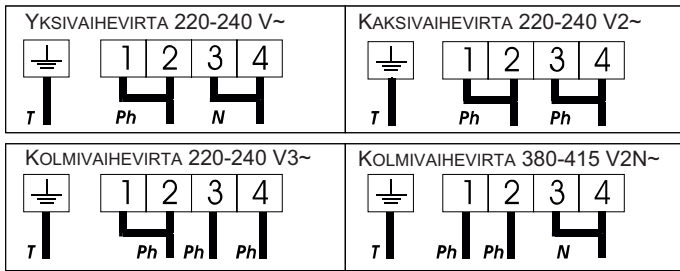

Ph = Vaihe N = Nolla T = Maa

5. ESITTELY

• **Korostettu alue:** Koko pinnan peittää tasaisesti metalliliuska. Se alkaa toimia 3 sekunnissa ja sopii tasaiseen, yhtenäiseen ja pitkäkestoiseen ruoan laittamiseen. Lasikeraaminen liesi kuumenee erityisen tehokkaasti lämpöä tuottavilla korostetuilla kuumennusalueilla, mikä nopeuttaa ruoan laittamista. Lieten tehdyt muutokset eivät ole vaikuttaneet lasin kykyyn kestää korkeita lämpötiloja, vaan muutoksilla on kohennettu liesien hallittavuutta. Sprintteri-toiminnolla ruoanvalmistusaika lyhenee jopa 15 % sen mukaan, millaista keittotapaa ja keittoastiaa käytetään.

6. KEITTOASTIAT

Parhaan tuloksen saat käyttämällä korkealuokkaisia astioita.



• **Käytä aina laadukkaita keittoastioita, joissa on paksu ja tasainen pohja:** Tämän tyyppisissä keittoastioissa ei synny paikallisia kuumia kohtia, joihin ruoka tarttuu. Paksut metalliset padat ja kattilat jakavat lämmön tasaisesti.

• **Varmista, että padan tai kattilan pohja on kuiva:** Kun lisää pataan nestettä tai kun käytät keittoastiaa, joka on ollut jääkaapissa, varmista, että astian pohja on täysin kuiva, ennen kuin laitat sen liedelle. Näin vältät liesitason tahriutumista.

• **Käytä kattiloita, joiden pohjan halkaisija on riittävän suuri kokonaan peittämään keittoalueen:** Kattila ei saisi olla pienempi kuin kuumennusalue. Kun se on hieman suurempi, energiaa käytetään mahdollisimman tehokkaasti.

KEITTOASTIOIDEN VALITSEMINE - Seuraavassa on tietoja, joiden avulla valitset parhaiten toimivat keittoastiat.

Ruostumaton teräs: Erittäin suositeltava materiaali. Erityisen hyvä, kun kattilassa on monikerros pohja. Monikerros pohjassa yhdistyvät ruostumattoman teräksen edut (ulkonäkö, kestävyys ja lujuus) alumiiniin tai kuparin hyviin ominaisuuksiin (lämmönjohtavuus, lämmön jakautuminen tasaisesti).

Alumiini: Suositellaan raskaita astioita. Hyvä lämmönjohtavuus. Alumiinihiukkaset näyttävät joskus keittotasossa olevilta naarmuilta, mutta ne saadaan pois puhdistamalla välittömästi. Alumiinin alhaisen sulamispisteen takia ei ohuita alumiiniastioita pitäisi käyttää.

Valurauta: Voidaan käyttää, mutta ei suositella. Ei toimi kovin hyvin. Voi naarmuttaa keraamista pintaa.

Kuparipohjaiset / keraamiset astiat: Suositellaan raskaita astioita. Toimivat hyvin, mutta kuparista voi keittotasoon jäädä naarmuita näyttäviä hiukkasia. Ne voidaan poistaa puhdistamalla taso välittömästi. Näiden astioiden ei kuitenkaan saa antaa kiehua tyhjäksi. Ylikuumentunut metalli saattaa tarttua kiinni keraamiseen tasoon. Ylikuumentunut kuparipohja jättää pysyvän jäljen.

Posliini/emali: Toimii hyvin vain, kun astian pohja on ohut, sileä ja tasainen.

Lasi-keramiikka: Ei suositella. Ei toimi kovin hyvin. Saattaa naarmuttaa keittotasoa pintaa.

7. LASIKERAAMISEN LIEDEN KÄYTTÄMINEN

• Kun olet kytkenyt lieteen virran päälle, odota muutama sekunti, jotta elektronisella ohjauksella on aikaa käynnistyä.

- Paina ① -painiketta.

Lieden elektroninen ohjauslaite käynnistyy. Jokaisen keittoalueen lämpötila näkyy ja valvonta-LED vilkkuu.

- Jos mitään ei tehdä 20 sekunnin kuluessa, elektroninen ohjauslaite kytkeytyy pois päältä ja käynnistäminen on tehtävä uudelleen.

Electronic control of the hob is activated : in each display zone, the heat level shows

- After 20 seconds without use, the electronic control goes off and the starting operation has to be repeated.

. KEITTOALUEEN KÄYNNISTÄMINEN

- Paina haluamasi keittoalueen valintapainiketta.

Halutun alueen "0" pysyy kirkkaimmin valaistuna ja muiden alueiden "0" himmenee.

TYPE B

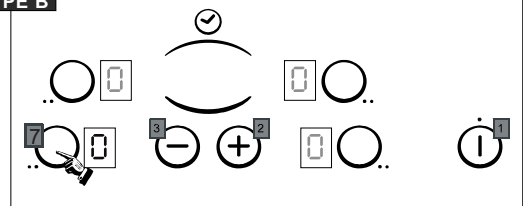

- Valitse haluamasi kuumennusteho 1–9 painamalla "-" tai "+" painiketta. Kun pidät "-" tai "+" painiketta painettuna, kuumennusteho suurenee tai pienenee vähitellen.

Seuraavat tiedot ovat vain suuntaa-antavia. Kokemuksen avulla osaat soveltaa niitä omien mieltymystesi mukaan.

- 0 : Pois päältä
- U-1: Langsam opvarmning
- 2 : Sulatuslämpö
- 3 : Ruoan lämpimänä pitämien
- 4 : Lämmittäminen
- 5 : Sulattaminen, hauduttaminen, keittäminen, pienellä ämmöllä keittäminen
- 6 : Ilman kantta keittäminen
- 7 : Paistaminen, lihan ruskistaminen tai paahtaminen
- 8 : Keittäminen ja paahtaminen korkeassa lämpötilassa
- 9 : Friteeraaminen, suurten vesimäärien keittäminen.....

. KEITTOALUEEN SAMMUTTAMINEN

- Paina haluamasi keittoalueen valintapainiketta.
- Paina "-" painiketta, kunnes näkyy kuumennusteho . Keittoalue kytkeytyy pois päältä ja näyttö sammuu 10 sekunnin kuluttua.
- Voit lopettaa nopeasti, paina samanaikaisesti "-" ja keittoalueen valinnan.

Kuumennusteho laskee automaattisesti arvoon . Keittoalue kytkeytyy pois päältä.

. KOKO LIEDEN SAMMUTTAMINEN

Kaikki keittoalueet ja ajastin voidaan milloin tahansa kytkeä pois päältä painamalla päävirtakytkintä kolmen sekunnin ajan.



. VAROITUS JÄLKILÄMMÖSTÄ H

Ohjaustaulusta käyttäjä näkee, minkä alueiden lämpötila on vielä yli 60°C. Niiden kohdalla näytössä on H. Kun alueen lämpötila laskee alle 60°C:n, H-näyttö sammuu.

Ruokaa valmistettaessa on suositeltavaa kytkeä loppuvaiheessa keittoalue pois päältä ja käyttää alueen jälkilämpöä ruoan hauduttamiseen.

HUOM: Sähkökatkoksen sattuessa jälkilämmön varoitusnäyttö sammuu, vaikka alueen lämpötila olisikin vielä yli 60°C.

. LISÄ KUUMENNUSALUEEN KÄYTTÄMINEN (KAKSIALUETTA)

Joissakin malleissa on kaksiosainen kuumennusalue.>

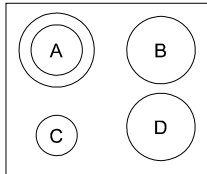

Alue on toiminnassa, kun kuumennusalueita käytetään.

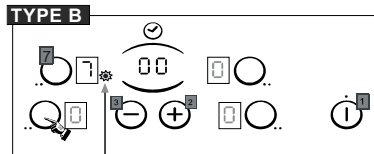

Lisä kuumennusalueen ottaminen pois käytöstä:

- Paina lisä kuumennusalueen painiketta "7" uudelleen. Lisä kuumennusalueen merkkivalo sammuu, kun alue on kytketty pois päältä.

Lisä kuumennusalueen ottaminen käyttöön:

- Paina lisä kuumennusalueen painiketta "8". Led-valo syttyy jälleen palamaan.

. KEITTOALUEEN AJASTAMINEN (Mallikohtainen)

- Jokainen keittoalue voidaan ajastaa enintään 99 minuutiksi. Kerrallaan vain yksi keittoalue voi olla ajastettuna.
- Käynnistä haluamasi alue edellä annettujen ohjeiden mukaisesti.
 - Paina kosketusnäytöllä yhtäaikaaisesti "-" ja "+" käynnistääksesi ajastimen, näyttölle tulee näkyviin "00".

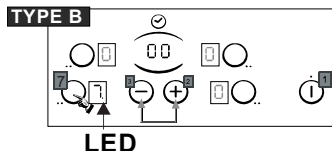

- Paina uudelleen « + » painiketta valitaksesi ajan 0 ja 99 minuutin väliltä tai paina "-" painiketta vähentääksesi aikaa 30 - 0 minuuttia.

--> Ajastettua aikaa voidaan muuttaa milloin tahansa

Kun aika on lopussa, keittoalue sammuu automaattisesti ja kuuluu 1 minuutin kestävä merkkiääni. Äänimerkki lakkaa, kun painat mitä tahansa painiketta.

--> Ajastinta voidaan käyttää myös erillisenä minuutti kellona, asetetun ajan loputtua kuuluu merkkiääni.

. LUKITUSPAINIKKEEN KÄYTTÄMINEN L

Lukitustoiminnolla estetään lapsia kytkemästä virtaa lieteen. Sitä käytetään myös säätimien puhdistamiseen.

- Lieden lukitseminen:

- Paina virtapainiketta .

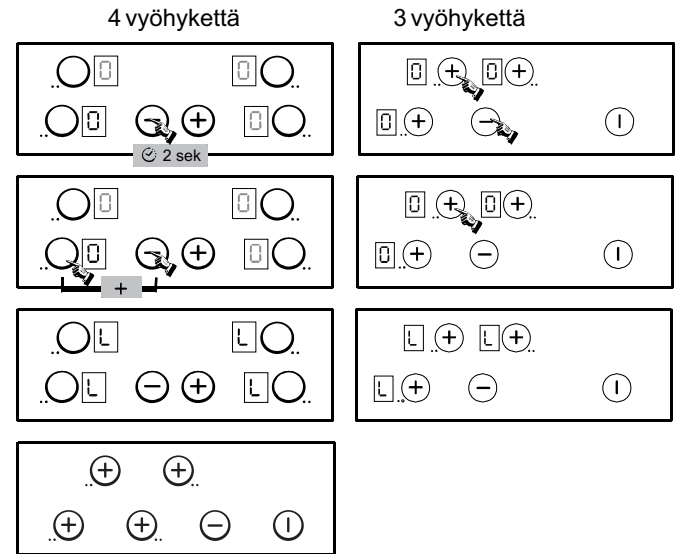

. Lukituksen merkkivalo « L » syttyy kaikille alueille 20 sekunniksi.

Jos keittovyöhyke on tasolla "kuuma", "L" ja "H" vilkkuvat vuorotellen.

- Lieden lukituksen poistaminen:

Keittotaso jolla on 4 vyöhykettä, poistaaksesi lukituksen seuraa samaa ohjetta.

Keittotaso jolla on 3 vyöhykettä, seuraa samaa ohjetta mutta viimeisessä kohdassa tulee painaa "-" kosketinta "+" koskettimen sijaan.

Ilmaisin "L" häviää. Lukitus on avattu ja keittotaso palaa stand-by tilaan.

. LUKITUSPAINIKKEEN KÄYTTÄMINEN / MALLI CH64

Lukitustoiminnolla estetään lapsia kytkemästä virtaa lieteen. Sitä käytetään myös säätimien puhdistamiseen.

- Lieden lukitseminen:

- Paina virtapainiketta

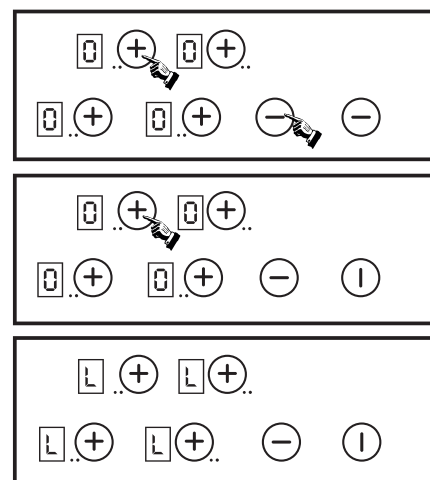

. Lukituksen merkkivalo « L » syttyy kaikille alueille 20 sekunniksi.

Jos keittovyöhyke on tasolla "kuuma", "L" ja "H" vilkkuvat vuorotellen.

- Lieden lukituksen poistaminen:

Keittotaso jolla on , seuraa samaa ohjetta mutta viimeisessä kohdassa tulee painaa "-" kosketinta "+" koskettimen sijaan.

Ilmaisin "L" häviää. Lukitus on avattu ja keittotaso palaa stand-by tilaan.

PIKAKUUMENTIMEN TOIMINTA

Kaikissa liedien alueissa on pika kuumennin, jolla alueen lämpötila saadaan kohoamaan nopeammin.

Pika kuumentimen käynnistäminen

- Käynnistä haluamasi alue, paina + painiketta, kunnes kuumennusteho on « 9 » , ja vapauta + painike hetkeksi ja paina sitä uudelleen; näytössä vilkkuu vuorotellen pika kuumennuksen symboli « A » ja kuumennustehon symboli « 9 ».
- Vähennä sitten kuumennusteho haluamaasi arvoon.

Kuumennusteho	Enimmäistehosta käytössä (%)	Pikakuumentusaika (minuuttia)	Enimmäiskäyttöaika ennen automaattista katkaisua*
0	0 %	0	0 H
	2.5 %	0	2 H
1	3 %	1	6 H
2	6 %	3	6 H
3	11 %	5	5 H
4	16 %	6,5	5 H
5	19 %	8,5	4 H
6	32 %	2,5	1,5 H
7	45 %	3,5	1,5 H
8	65 %	4,5	1,5 H
9	100 %	0	1,5 H

Esimerkki:

1 800 W:n keittoalue teholla 6 käyttöä 32 % 1 800W:sta.

Kun pikakuumentimen on päällä, alue toimii 1 800 W:n teholla 2,5 minuutin ajan ja säätää tehon sitten arvoon 576 W.

* Turvallisuuden parantamiseksi keittoalueet kytkeytyvät automaattisesti pois päältä, jos ne jätetään päälle liian pitkäksi aikaa. Tämä aika vaihtelee valitun kuumennustehon mukaan.

8. PUHDISTUS JA KUNNOSSAPITO

- Anna liedien jäähtyä ennen kuin huollat sitä.
- Käytä vain erityisesti keraamisille liesitasoille suunniteltuja tuotteita (puhdistusaineita ja kaapimia). Niitä saa rautakaupasta.
- Vältä kaatamasta liedelle mitään, koska kaikki kuumalle liedelle kaatuneet aineet palavat nopeasti kiinni, mikä vaikeuttaa puhdistamista.
- Liedien lähistöllä ei kannata säilyttää mitään, mikä voi sulaa, kuten muoviesineitä, sokeria tai sokeripohjaisia tuotteita.

KUNNOSSAPITO:

- Laita liesitasolle muutama pisara siihen tarkoitettua puhdistusainetta.
- Hankaa itsepäisiä tahroja pehmeällä kankaalla tai hieman kostutetulla talouspaperilla.
- Pyyhi pinta puhtaaksi pehmeällä kankaalla tai kuivalla talouspaperilla.

Jos itsepäisimmät tahrat eivät hävinneet:

- Laita liesitasolle vielä muutama pisara puhdistusainetta.
- Raaputa tahroja kaapimella pitäen sitä 30 asteen kulmassa liesitasoon nähden kunnes tahrat irtoavat.
- Pyyhi pinta puhtaaksi pehmeällä kankaalla tai kuivalla talouspaperilla.
- Toista nämä vaiheet tarpeen mukaan.

VIHJEITÄ:

Kun liesi puhdistetaan usein, liesitason pintaan jää naarmuilta ja kulumiselta suojaava kerros. Varmista, että liesitaso on puhdas ennen kuin käytät sitä. Veden jättämät jäljet voi poistaa muutamalla pisaralla etikkaa tai sitruunamehua. Pyyhi lopuksi imukykyisellä paperilla ja käytä muutama pisara liedepuhdistusainetta.

Keraaminen pinta kestää tasapohjaisten keittoastioiden hankausta. On kuitenkin parempi siirtää ne alueelta toiselle nostamalla.

HUOM:

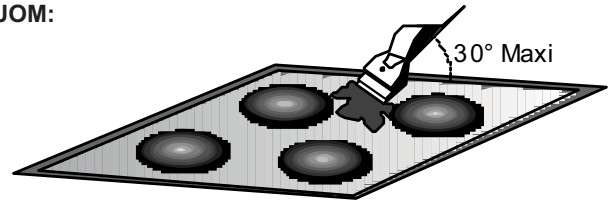

Älä käytä liian kosteaa sientä.

Älä missään tapauksessa käytä veistä tai ruuvitalttaa. Parranajokoneen terällä varustettu kaavin ei vahingoita

liesitason pintaa, kunhan se pidetään 30 asteen kulmassa.

Älä jätä terävää kaavinta lasten ulottuville.

Älä käytä hionta-aineita tai hankausjauheita.

- **Metallireunus (tietyissä malleissa):** metallireunuksen voi turvallisesti puhdistaa pesemällä sen vedellä ja saippualla, huuhtelemalla ja lopuksi kuivaamalla pehmeällä kankaalla

Lasikeraamisen pinnan väriaihtelut eivät vaikuta liedien toimintaan tai sen toimintavarmuuteen. Värivirheitä aiheutuu yleensä palaneista ruoanjäännöksistä tai siitä, jos liedellä on käytetty esimerkiksi alumiinisia tai kuparisia keittoastioita. Tällaisia tahroja on vaikea poistaa.

9. VIANSELVITYS

Keittoalueet eivät kiehuta tai paista kunnolla.

- Sinun tulee käyttää kattiloita, joissa on ehdottoman tasainen pohja. Jos asetat kattilan pohjan suoran tason kulmaa vasten ja välistä näkyy valoa, pohja ei ole suora eikä kykene siirtämään riittävästi lämpöä.
- Kattilan pohjan halkaisijan tulisi vastata valitun keittoalueen halkaisijaa.

Ruoka kypsyy hitaasti.

- Käytät vääränlaista keittoastiaa. Kattilan pohjan tulisi olla suora, kohtuullisen paksu ja halkaisijaltaan samaa luokkaa kuin valittu keittoalue.

Liesitasolla on pieniä naarmuja (jotka saattavat näyttää halkeamilta tai kulumilta).

- Liettä on puhdistettu väärällä tavalla, keittoastioissa on karheat pohjat tai keittoastioiden pohjien alla on kiinteitä hiukkasia (suolaa tai hiekkaa).
- Käytä suositeltuja puhdistustapoja, varmista keittoastioiden puhtaus ennen käyttöä ja käytä keittoastioita, joiden pohja on sileä.

Metallijälkiä (saattavat näyttää naarmuilta).

- Älä vedä alumiinisia keittoastioita pitkin liesitasoa. Poista jäljet käyttäen suositeltua puhdistusmenetelmää.
- Liettä on puhdistettu väärin puhdistusaineita käyttäen ja pinnassa on edelleen sille kaatuneiden aineiden jälkiä tai rasvatahroja. Käytä kaavinta ja suositeltua puhdistusainetta.

Tummia juovia tai pilkkuja.

- Käytä kaavinta ja suositeltua puhdistusainetta.

Liesitasossa on värivirheitä.

- Alumiini- ja kuparijäljet sekä vedestä tai elintarvikkeista peräisin olevat suolajäämät voidaan poistaa puhdistusaineella.

Liesitasoon on sulanut kuumia sokeriliuoksia tai muovia.

- Katso edellä olevia puhdistusohjeita.

Liesi on kokonaan epäkunnossa tai jotkin alueet eivät toimi.

- Suntteja ei ole oikein kytketty kytkentärimaan.
- Varmista, että kytkentä annettujen ohjeiden mukainen.

Liesi ei toimi.

- Vähintään kahden painikkeen päälle on kaatunut tai pudonnut jotain vähintään 10 sekuntia aikaisemmin. Poista kaatunut aine tai pudonnut esine.
- Ohjaustaulu on lukittu. Vapauta lukitus painamalla lukitusnäppäintä.

Liesi ei sammu.

- Ohjaustaulu on lukittu. Vapauta lukitus painamalla lukitusnäppäintä.

Liesi sammuu itsekseen.

- Vähintään kahden painikkeen päälle on kaatunut tai pudonnut jotain vähintään 10 sekuntia aikaisemmin; liesi kytketty turvatilaan ja kuuluu äänimerkki, joka kestää siihen saakka, kun painikkeet vapautetaan. Poista kaatunut aine tai pudonnut esine.
- Keittoalueet kytkettyvät automaattisesti pois päältä oltuaan päällä liian kauan.

Keittoalueiden päällä- ja pois-aikojen suhde

- Päällä- ja pois-ajat vaihtelevat sen mukaan, mikä kuumennusteho on valittu:
 - pieni teho – lyhyt päällä-aika,
 - suuri teho – pitkä päällä-aika.

Jälkilämmöstä varoittava H-näyttö vilkkuu

- Elektroniikka on ylikuumentunut. Huoltokorjaajan on tarkastettava, että asennus on tehty vaatimusten mukaisesti.

10. HUOLTO

Tarkista seuraavat asiat ennen huoltokorjaajan kutsumistapaikalle:

Varmista, että pistoke on pistorasiassa ja sulake ehjä. Jos vikaa ei voida paikallistaa, sammuta liesi – älä kajoa siihen itse – ja otayhteyttä huoltopalveluun. Liedellä on takuutodistus, jonka voimassaollessa se korjataan huoltokorjaamolla ilmaiseksi.

11. YMPÄRISTÖNSUOJELU

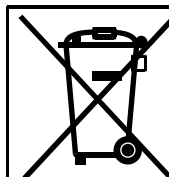

Tällä laitteella on Euroopan parlamentin ja neuvoston direktiivin 2012/19/EU sähkö- ja elektroniikkalaiteromusta (WEEE) mukainen merkintä. WEEE-direktiivi sisältää sekä saastuttavat materiaalit (jotka voivat aiheuttaa ympäristöhaittoja) ja perusmateriaalit (jotka voidaan uusiokäyttää). WEEE-direktiivin huomioiminen on tärkeää määrättyissä käsittelyissä, jotta kaikki saastuttavat materiaalit saadaan poistettua ja hävitettyä sekä kaikki kierrätys ja uudelleenkäytettävä materiaali saadaan koottua talteen. Yksittäisillä henkilöillä on tärkeä merkitys varmistettaessa, ettei WEEE-materiaalit muodosta ympäristöongelmia ja tiettyjen perussääntöjen noudattaminen on välttämätöntä.

- WEEE-materiaaleja ei saa käsitellä kotitalousjätteinä.
- WEEE-materiaalit tulee toimittaa niille tarkoitettuihin paikallisviranomaisten tai jätehuoltoyritysten hallinnoimiin kierrätyspisteisiin. Monissa maissa suurikokoisille WEEE-materiaaleille on saatavana kotoa noutopalvelu.
- Kun ostat uuden laitteen, vanhan laitteen voi palauttaa jälleenmyyjälle, jonka on vastaanotettava se ilmaiseksi uutta vastaavaa tuotetta vastaan, kun laite on samaa tyyppiä ja se toiminnot on samat kuin hankitun laitteen.

SIKKERHEDSINSTRUKTIONER

LÆS INSTRUKTIONSVEJLEDNINGEN OMHYGGELIGT FOR AT FÅ STØRST MULIGT UDBYTTTE AF PLADEN
Vi anbefaler, at du gemmer brugs- og installationsvejledningen til senere brug, samt at du noterer serienummeret nedenfor, inden du installerer pladen, hvis du får behov for at få hjælp fra servicecenteret.

- ADVARSEL: Apparatet og dets tilgængelige dele bliver varme ved brug. Undgå berøring med de varme dele.
 - Børn under 8 år skal holdes fra apparatet, med mindre de er under konstant overvågning.
 - Dette apparat kan benyttes af børn fra 8 år og op efter samt af personer med nedsatte fysiske, sensoriske og mentale evner eller mangel på erfaring og viden om brug af apparatet, hvis de overvåges eller får instruktion i brug og forstår de farer, der kan være i forbindelse med brug.
 - Børn må ikke lege med apparatet.
 - Rengøring og vedligeholdelse skal ikke udføres af børn uden overvågning
 - ADVARSEL: Tilberedning af madvarer med fedtstof eller olie skal holdes under opsyn for at undgå farer eller brand.
 - Prøv ALDRIG at slukke brand med vand. Sluk derimod apparatet og dæk flammerne over med f.eks. et låg eller et brandtæppe.
 - ADVARSEL: Brandfare: Opbevar ikke genstande på kogepladerne.
 - ADVARSEL: Hvis overfladen er gået i stykker, sluk for apparatet for at undgå elektrisk stød.
 - Benyt ikke en damprenser til rengøringsprocedurer.
 - Apparatet er ikke beregnet til at blive betjent via en ekstern timer eller et særskilt fjernbetjeningssystem
 - Det frarådes at kigge direkte på halogenelementerne.
 - Frakobling skal ske i de faste ledninger i overensstemmelse med gældende regler og bestemmelser
 - Af instruktionen skal det fremgå, hvilken type ledning, der skal benyttes og temperaturen på bagsiden af apparatets overflade skal indtænkes
 - Hvis forsyningsledningen er beskadiget, skal den udskiftes af producenten, dennes serviceagent eller en lignende kvalificeret person for at undgå fare
 - Hold børn væk fra kogezoneerne, mens disse anvendes, eller efter at de er slukket, så længe indikatoren for restvarme er tændt, for at undgå alvorlige forbrændinger.
 - Placer ikke aluminiumsfolie og plastemballage på kogezoneerne.
 - Hver gang pladen bruges, er det nødvendigt at rengøre den for at forhindre, at der samler sig snavs og fedt. Hvis der sidder rester, varmes disse op igen, næste gang pladen bruges, og der afgives røg og ubehagelige lugte. Desuden er der risiko for, at der opstår brand.
 - Pladens kontrolområde er meget følsomt, placer ikke varme genstande derpå.
 - Undgå at berøre varmezonerne, mens de er i brug eller et stykke tid, efter at de har været brugt.
 - Tilbered aldrig mad direkte på den glaskeramiske plade. Brug altid egnet kogegrej.
- Placer altid panden på midten af den kogezone, du bruger.
Brug ikke kogepladen som skærebræt.
Skub ikke køkkenudstyr hen over kogepladen.
Opbevar ikke tunge genstande over kogepladen. De kan medføre skader, hvis de falder ned på kogepladen.
Brug ikke kogepladen som arbejdsbord.
Brug ikke kogepladen til opbevaring af ting.

1. GENERELLE ADVARSLER

Vi bestræber os hele tiden på at forbedre kvaliteten af vores produkter, og derfor kan vi ændre apparaterne for at inkorporere de seneste tekniske forbedringer.



Denne maskine opfylder Direktiv 73/23/EEC og 89/336/EEC (kompensert med 2006/95/EC og 2004/108/EC) med efterfølgende ændringer.

2. INSTALLATION

Installation af en husholdningsmaskine kan være kompliceret, som kan få alvorlig betydning for brugerens sikkerhed, hvis den ikke udføres korrekt. Derfor skal installationen udføres af en kvalificeret fagmand i overensstemmelse med gældende tekniske bestemmelser. I tilfælde af at dette råd ignoreres, og installationen udføres af en person uden kvalifikationer, afviser fabrikanten ethvert ansvar for tekniske problemer med produktet, uanset om dette resulterer i tings- eller personskade.

3. INDBYGNING

Det møbel, hvori kogepladen skal installeres, og alle tilstødende møbler skal være fremstillet af materialer, som kan modstå høje temperaturer. Endvidere skal alle dekorationslaminater være fastgjort med varmebestandig lim.

Installation (Fig. B / D):

- Med pladen følger en vandtæt forsegling.

Inden montering:

- vend pladens øverste side nedad, således at glasfladen peger nedad.

Sørg for, at glasset er beskyttet.

- placer forseglingen rundt om pladen.
- sørg for, at den placeres korrekt for at undgå utætheder ind til det understøttende kabinet.

- Efterlad en åbning på mindst 5 cm mellem apparatet og de lodrette sider på det tilstødende møbel.
- Under installationen af pladen skal du, hvis pladens underside vender ind mod et område, der normalt er tilgængeligt, indsætte en adskillelse på 1 cm under pladens bund for at undgå risiko for brandmærker og skader.
- Når emhætten monteres over kogepladen, så kig venligst i installationsvejledningen, for at få den korrekte afstand mellem kogeplade og emhætte.
- Hvis den monteres i skabet over kogepladen, er den anbefalede minimums afstand 70 cm.

4. ELTILSLUTNING

"Installationen skal overholde standarddirektiverne". Producenten fralægger sig ethvert ansvar for skader, som skyldes upassende eller urimelig brug.

Advarsel!

- Kontroller altid følgende inden enhver elinstallation: Den spænding, der fremgår af elmåleren, effektafbryderens justering, installationens jordforbindelse, samt at den anvendte sikring er korrekt.
- Installationens strømforsyning skal føres via et stik med jordforbindelse eller via en flerpolet afbryder.
- Hvis maskinen er forsynet med en stikkontakt, skal den installeres, så der er adgang til stikkontakten.
- Den gule/grønne tråd på elledningen skal tilsluttes jordforbindelsen på både netledningen og apparatets klemmer.
- Fabrikanten kan ikke holdes ansvarlig for ulykker, der skyldes brugen af et apparat uden jordforbindelse eller med defekt jordforbindelse.
- Kontakt servicecenteret eller en kvalificeret tekniker, hvis du har spørgsmål angående netledningen.

VIGTIGT!

Hvis det bliver nødvendigt at skifte en medfølgende ledning, skal tråden tilsluttes i henhold til følgende farver/koder:

BLÅ	- NUL (N)
BRUN	- STRØMFØRENDE (L)
GUL-GRØN	- JORD (⊥)

Kogepladen er udstyret med en ledning, der kun kan tilsluttes til et strømudtag med 220-240 V mellem faserne eller mellem fase og nul.

- Tilsluttes til en stikkontakt.

Det er dog også muligt at tilslutte kogepladen til:

- Trefaset 220-240 V3~
- Trefaset 380-415 V2N~

Når du foretager ny tilslutning, skal du følge nedenstående anvisninger.

- Inden du foretager tilslutning, skal du kontrollere, at installationen er beskyttet af en passende sikring, og at den monteres med ledninger med tilstrækkeligt tværsnit til at klare almindelig forsyning.
- Vend kogepladen med glassiden mod bordet - sørg for at beskytte glasset.

- Åbn dækpladen efter følgende fremgangsmåde:



- Skru kabelklemmen (1) af.
- Find de to tapper på siderne.
- Sæt spidsen af en flad skruetrækker foran hver tap (2 og 3), skub indad og tryk ned.
- Fjern dækpladen.

Sådan frigør du ledningen:

- Fjern holdeskruerne på klemrækken, som indeholder parallelkredsene og ledningens ledere.
- Træk ledningen ud.

Sådan skal du gøre for at foretage ny tilslutning:

- Vælg ledning i overensstemmelse med anbefalingerne i tabellen.
- Træk ledningen igennem kabelklemmen.

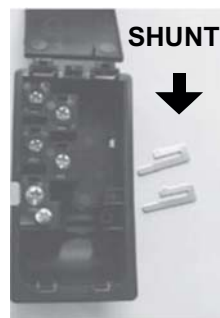

- Fjern de yderste 10 mm af isoleringen fra hver leder, og husk at sørge for, at ledningen er lang nok til at kunne tilsluttes klemrækken.
- Fastgør derefter lederen som vist i skemaet i forhold til installationen og ved hjælp af parallelkredsene, som kan genanvendes fra den første tilslutning.
- Fastgør dækpladen.
- Skru kabelklemmen på.

Bemærk! Kontroller, at skruerne til klembrættet er spændt fast.

Tilslutning til klemmerne på klemrækken

	LAY OUT "1"	LAY OUT "2"	LAY OUT "3"
Enkeltfaset / Tofaset 220-240 V~			
KABEL HO5V2V2F	3x2,5 mm ²	3x2,5 mm ²	3x2,5 mm ²
Trefaset 220-240 V3~			
KABEL HO5V2V2F	4x1,5 mm ²	4x1,5 mm ²	4x1,5 mm ²
Trefaset 380-415 V2N~			
KABEL HO5V2V2F	4x1,5 mm ²	4x1,5 mm ²	4x1,5 mm ²

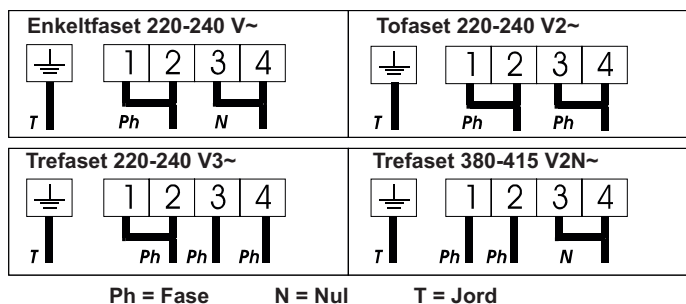

5. OVERSIGT

• **Highlight-zone:** En metallisk leder er fordelt jævnt over hele kogezone. Zonen er klar til brug efter tre sekunder og er velegnet til konstant, ensartet og længerevarende tilberedning.

Fordelen ved den glaskeramiske kogeplade er en højere varmeeffekt, som genereres af highlight-kogezonerne og derved gør madlavningsprocessen hurtigere.

Ændringerne i kogepladens udformning har ikke påvirket glassets evne til at modstå høje temperaturer, men de har til gengæld givet forbedrede kontrolmuligheder.

Med funktionen "Sprinter" kan du opnå en reduktion i madlavningstiden på op til 15 %, afhængigt af den anvendte metode og de anvendte gryder og pander.

6. RÅD ANGÅENDE KOGEGRÆJ TIL PLADEN

Det er afgørende at bruge kogegej af god kvalitet for at få mest muligt ud af kogepladen.



• **Anvend altid kogegej af god kvalitet med tyk og helt flad bund:** Hvis du bruger den slags kogegej, undgår du varme steder, der får maden til at brænde på. Gryder og pander med tyk metalbund giver en jævn varmefordeling.

• **Sørg for, at gryden eller panden er tør under bunden:** Når du hælder væske i panden eller bruger en pande, der har stået i køleskabet, skal du kontrollere, om bunden på panden er helt tør, inden du sætter den på pladen. På denne måde undgår du, at pladen bliver snavset.

• **Brug pander med en diameter, der er stor nok til at dække kogezone helt:** Panden må ikke være mindre end varmezone. Hvis den er en lidt bredere, bruges energien optimalt.

VALG AF KOGEGRÆJ – Følgende oplysninger hjælper dig til at vælge kogegej, som sikrer et godt resultat.

Rustfrit stål: Anbefales varmt. Især velegnet med sandwichbund. Sandwichbunden kombinerer fordelene ved rustfrit stål (udseende, holdbarhed og stabilitet) med fordelene ved aluminium eller kobber (varmeledning, jævn varmefordeling).

Aluminium: Det anbefales at bruge tungt kogegej. God konduktivitet. Der kan sommetider forekomme ridser i form af aluminiumrester på kogepladen, men disse kan fjernes ved øjeblikkelig rengøring. Tyndt aluminium må ikke anvendes pga. det lave smeltepunkt.

Støbejern: Anvendeligt, men kan ikke anbefales. Dårlig ydeevne. Kan ridse overfladen.

Kobberbund/stentøj: Det anbefales at bruge tungt kogegej. Giver et godt resultat, men kobberet kan efterlade rester, der kan medføre ridser. Resterne kan fjernes, hvis kogepladen rengøres øjeblikkeligt. Lad ikke gryder af denne type koge tørre. Overophedet metal kan smelte fast på glaskogeplader. En overophedet kobbergryde kan afsætte rester, som laver permanente pletter på kogepladen.

Porcelæn/emalje: Giver kun et godt resultat med en tynd, glat og flad bund.

Glaskeramisk: Anbefales ikke. Dårlig ydeevne. Kan ridse overfladen.

7. INSTRUKTION I BRUG

• Når du tænder for pladen, skal du vente nogle sekunder med at aktivere den elektroniske kontrol.

- Tryk på knappen ①. Led er aktiv. Nu aktiveres den elektroniske kontrol af pladen. I hvert displayområde vises varmeniveauet 0, og LED-kontrolindikatoren blinker.

- Efter 20 sekunder uden at blive brugt slukker den elektroniske kontrol, og startproceduren skal gentages.

SÅDAN TÆNDER DU FOR EN KOGEZONE

- Tryk på knappen for at vælge den ønskede kogezone. "0" for den tilsvarende zone forbliver tændt, når lyset af de andre "0" er reduceret.

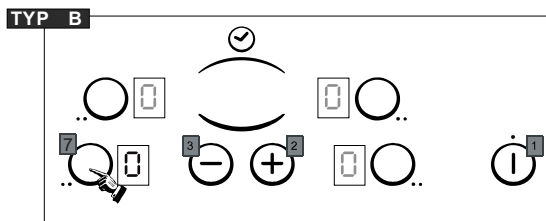

- Tryk på knappen + eller - for at vælge et varmeniveau mellem 1 og 9. Hold knappen + eller - ned, hvorefter varmeniveauet stiger eller falder lidt efter lidt.

Følgende eksempler er kun illustrative. På baggrund af dine egne erfaringer kan du nu foretage disse indstillinger ud fra smag og brug.

- 0 : Slukket
- 1 : Langsom opvarmning
- 2 : Smeltevarme
- 3 : Varmevedligeholdelse
- 4 : Opvarmning
- 5 : Optøning, lavt blus, fuld t blus, småkogning
- 6 : Kogning uden låg
- 7 : Stegning, brunning og ristning
- 8 : Stærk kogning og stegning, brænding
- 9 : Stegning, kogning af store mængder vand.....

. SÅDAN SLUKKER DU FOR EN KOGEZONE

- Tryk på knappen for at vælge den ønskede kogezone.

- Tryk på knappen "-" for at få vist varmeniveauet . Nu slukkes zonen, indikatoren slukker efter 10 sekunder.

- Hvis du ønsker at slukke hurtigt, trykke samtidigt på "-" og den respektive kogezone valg.

Varmeniveauet sænkes nu automatisk til . Kogezonen slukkes.

. TOTALSTOP

Kogezonerne og timeren kan slukkes når som helst ved at trykke i 3 sekunder på tænd/sluk-knappen.

. INDIKATOR FOR RESTVARME H

Kontrolpanelet fortæller brugeren, hvornår overfladetemperaturen på kogezonerne kommer op over 60°C, ved at vise følgende: **H**. Når temperaturen falder ned under 60°C, forsvinder H-visningen.

Når madlavningen er ved at være færdig, anbefaler vi, at du slukker for kogezonen og bruger restvarmen, indtil maden stille og roligt er færdig.

NB! Ved strømafbrydelser forsvinder indikatoren for restvarme fuldstændigt, selvom overfladetemperaturen er over 60°C.

. SÅDAN BRUGER DU DEN UDVIDEDE KOGEZONE (TO ZONER)

Nogle modeller er udstyret med en kogezone med to zoner.

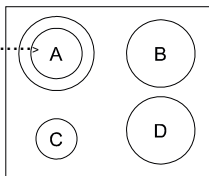

Hele kogezonen er aktiv, når kogezonen er i brug.

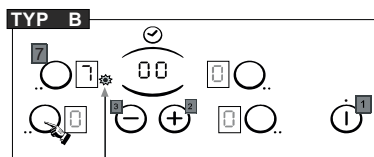

LED

Sådan deaktiveres den udvidede kogezone:

- Tryk på knappen for den udvidede kogezone. LED-kontrolindikatoren for den udvidede kogezone slukkes, når kogezonen deaktiveres.

Sådan genaktiveres den udvidede kogezone:

- Tryk på knappen for den udvidede kogezone. LED er aktiv igen.

. SÅDAN PROGRAMMERER DU EN KOGEZONE (afhænger af modellen)

Alle kogezoner kan programmeres for højst 99 minutter. Der kan kun programmeres én zone ad gangen.

-Tænd for den ønskede zone ved at følge ovenstående anvisninger.

- Paina kosketusnäytöllä yhtäaikaisesti "-" ja "+" käynnistääkseen ajastimen, näytölle tulee näkyviin "00".

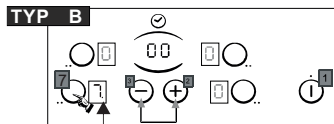

LED

- Tryk på knappen + for at vælge en tid mellem 0 og 99 minutter eller tryk på "-" knappen for at mindske tiden mellem 30 minutter og 0. LED-kontrolindikatoren tæt på varmeniveauet skal være vist.

--> Den programmerede tid kan ændres når som helst.

Når tiden er gået, slukker kogezonen automatisk og der lyder et signal i 1 minut, Tryk på en hvilken som helst knap for at stoppe den.

--> Timeren kan bruges som æggeur og vil ringe ved afslutningen af den programmerede tid.

. BRUG AF LÅSEKNAPPEN



Låsefunktionen forhindrer, at børn tænder for pladen. Den kan også bruges ved rengøring af pladen.

Sådan låses kogepladen:

- Tryk på tænd/sluk-knappen .

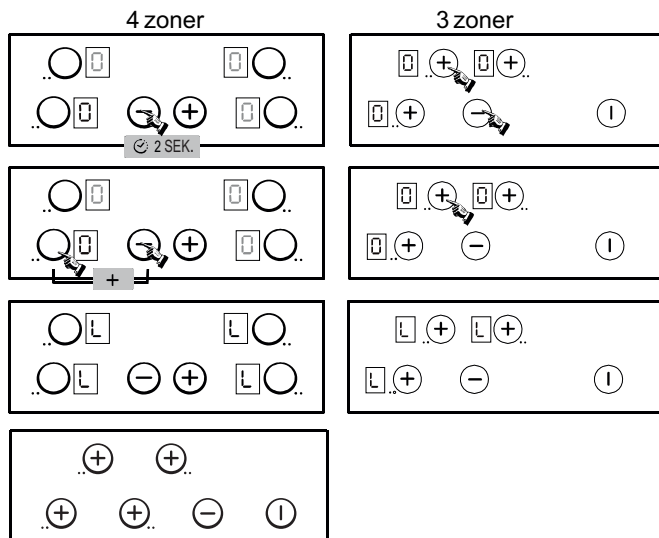

Pladen låses, og låseindikatoren "L" vises for alle zoner i 20 sekunder.

Sådan låses kogepladen op:

For kogeplade med 4 zoner, skal du følge samme procedure for at låse.

For kogeplade med 3 zoner, skal du følge den samme procedure, men i den sidste fase skal du trykke på "-" i stedet for "touch".

Angivelsen "L" forsvinder. Kogepladen er låst op og vender tilbage på stand-by.

. BRUG AF LÅSEKNAPPEN / MODELLEN CH64

Låsefunktionen forhindrer, at børn tænder for pladen. Den kan også bruges ved rengøring af pladen.

Sådan låses kogepladen:

- Tryk på tænd/sluk-knappen

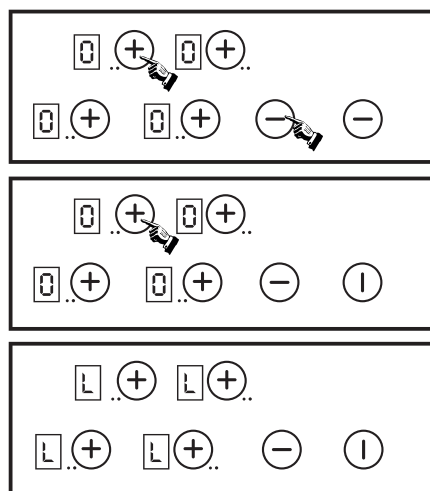

Pladen låses, og låseindikatoren "L" vises for alle zoner i 20 sekunder.

Sådan låses kogepladen op:

For kogeplade, skal du følge den samme procedure, men i den sidste fase skal du trykke på "-" i stedet for "touch".

Angivelsen "L" forsvinder. Kogepladen er låst op og vender tilbage på stand-by.

BRUG AF LYNOPVARMNING

Hver kogezone på pladen er forsynet med en lynopvarmningsfunktion, der får kogezonetemperaturen til at stige hurtigere.

Sådan tænder du for lynopvarmningen

Tryk på tænd/sluk-knappen .

- Tænd for den ønskede zone, tryk på knappen "+" for at indstille niveau "9", tryk kort på knappen "+", og tryk på den igen. Der vises nu skiftevis "A" "lynopvarmning" og "9" for varmeniveau.

- Hvis det er nødvendigt, sættes varmeindstillingen ned til det ønskede niveau.

Indstilling	Frigjort energi (%)	Tid for lynopvarmning (minutter)	Maks. driftstid inden automatisk slukning*
0	0 %	0	0 H
	2.5 %	0	2 H
1	3 %	1	6 H
2	6 %	3	6 H
3	11 %	5	5 H
4	16 %	6,5	5 H
5	19 %	8,5	4 H
6	32 %	2,5	1,5 H
7	45 %	3,5	1,5 H
8	65 %	4,5	1,5 H
9	100 %	0	1,5 H

.Eks.: 1.800 W-zone i indstilling 6 = 32 % frigjort energi af 1.800 W. Når "Lynopvarmning" er aktiveret, yder zonen en effekt på 1.800 W i 2,5 minutter og indstiller sig herefter på 576 W.

* Til forbedring af sikkerheden slukker kogezoneerne automatisk, hvis de står tændt for længe. Hvornår de slukker, afhænger af det anvendte varmeniveau.

Sådan deaktiveres lynopvarmning:

- Tænd for kogezone, tryk på knappen - for at vende tilbage til det normale varmeniveau, skru ned til det ønskede varmeniveau eller skru ned til 0 for at slukke kogezone.

8. VEDLIGEHOLDELSE OG RENGØRING

- Inden du udfører vedligeholdelsesarbejde på pladen, skal den være helt afkølet.
- Der må kun benyttes produkter (cremer og skraber), der er fremstillet specielt til glaskeramiske overflader. De kan købes hos supermarkeder.
- Undgå spild, da alt, hvad der bliver liggende på pladens overflade, hurtigt brænder og gør rengøringen vanskeligere.
- Hold alle smeltelige materialer væk fra kogepladen, f.eks. plastgenstande, sukker eller sukkerbaserede produkter.

VEDLIGEHOLDELSE:

- Dryp nogle få dråber specialrengøringsmiddel på overfladen.
- Tør eventuelle genstridige pletter af med en blød klud eller et stykke let fugtet køkkenrulle.
- Tør af med en blød klud eller tør køkkenrulle, indtil overfladen er ren.

Hvis der er genstridige pletter tilbage:

- Dryp nogle flere dråber specialrengøringsmiddel på overfladen.
- Skrab pletterne af med en skraber, som holdes i en vinkel på 30° i forhold til kogepladen.
- Tør af med en blød klud eller tør køkkenrulle, indtil overfladen er ren.
- Gentag processen, hvis det er nødvendigt.

NOGLE FÅ TIPS: Hyppig rengøring giver et beskyttende lag, som er vigtigt til forebyggelse af ridser og slitage. Kontroller, at overfladen er ren, inden kogepladen anvendes igen. Fjern mærker fra vand med nogle få dråber eddike eller citronsaft. Tør herefter af med køkkenrulle og nogle få dråber specialrengøringsmiddel. Den glaskeramiske overflade kan modstå ridser fra kogegrej med flad bund, men det er altid bedre at løfte delene, når de flyttes fra en zone til en anden.

Bemærk!

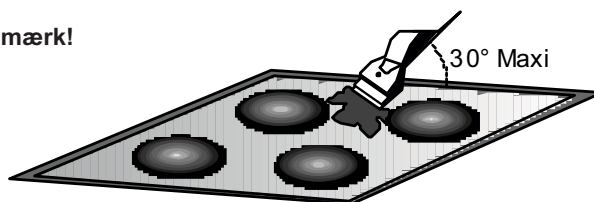

Brug ikke en svamp med for meget vand. Brug aldrig knive eller skruetrækkere.

En skraber med et barberblad beskadiger ikke overfladen, så længe den holdes i en vinkel på 30°. Hold altid skraber med barberblade uden for børns rækkevidde.

Brug aldrig slibemidler eller skurepulvere.

- **Metaldele (kun nogle modeller):** Til sikker rengøring af metaldele kan du bruge sæbe og vand, skylle af og så tørre efter med en blød klud

Ændringer i farven på den glaskeramiske overflade ændrer ikke overfladens virke eller stabilitet. Sådan misfarvning skyldes for det meste rester af brændt mad eller brug af køkkenudstyr lavet af aluminium eller kobber. Disse pletter er svære at fjerne.

9. PROBLEMLØSNING

Kogezoner, der ikke holder en regelmæssig varme, eller hvor stegning ikke sker hurtigt nok.

- Du skal bruge grej med helt flad bund. Hvis der kan skimtes lys mellem bund og et punkt på overfladen, overføres varmen ikke korrekt.
- Bunden på kogegrejet skal passe nøjagtigt til diameteren på den valgte varmezone.

Langsom tilberedning af maden.

- Der anvendes forkert kogegrej. Bundene skal være flade, ret tunge og have den samme diameter som den valgte kogezone.

Småridser (kan optræde som sprækker eller afskrabninger) på glaspladen.

- Forkerte rengøringsmetoder, kogegrej med grov bund eller grovkornede partikler (salt eller sand) mellem kogegrej og pladens overflade.
- Brug de anbefalede fremgangsmåder for rengøring. Kontroller, at bundene er rene, inden kogegrejet tages i brug, og brug gryder og pander med glat bund.

Metalmærker (kan optræde som ridser).

- Skub ikke kogegrej af aluminium hen over kogepladen. Brug den anbefalede fremgangsmåde for rengøring for at fjerne mærkerne.
- Der er anvendt forkerte materialer til rengøring. Spild eller fedtpletter bliver siddende på overfladen, brug en skraber (med barberblad) og det anbefalede rengøringsprodukt.

Mørke striber eller pletter.

- Brug en skraber med barberblad og det anbefalede rengøringsprodukt.

Områder med misfarvning på kogepladen.

- Mærker fra gryder og pander af aluminium og kobber samt mineralaflejringer fra vand eller mad kan fjernes med rensecremen.

Varme sukkerblandinger/plastik, der er smeltet fast til overfladen.

- Se afsnittet Rengøring af glaskogepåder.

Pladen eller nogle varmezoner fungerer ikke.

- Parallelkredsene er ikke sat ordentlig fast i klemrækken. Kontroller, at tilslutningen er foretaget i overensstemmelse med anvisningerne.

Pladen fungerer ikke.

- Et stort spild eller en stor genstand har dækket to knapper i mindst 10 sekunder. Tør det spildte op, eller fjern genstanden.
- Kontrolpanelet er låst. Tryk på knappen "Lås" for at låse op.

Pladen slukker ikke

- Kontrolpanelet er låst. Tryk på knappen "Lås" for at låse op.

Pladen slukker automatisk

- Et spild har dækket mindst to knapper i over 10 sekunder. Pladen går over på sikkerhed, og der kommer en biplyd, lige så længe knapperne er tildækket. Tør det spildte op, eller fjern genstanden.
- Kogezonerne slukker automatisk, hvis de er tændt for længe.

Varighed af tænd-/slukfunktion for kogezonerne

- Tænd-/slutcyklusserne varierer i forhold til det ønskede varmeniveau:
 - Lavt niveau: kort funktionstid.
 - Højt niveau: lang funktionstid.

Indikatoren for restvarme "H" blinker

- Den elektroniske temperatur er for høj. En tekniker skal kontrollere installationen ud fra anbefalingerne.

10. EBFLLTEEMR SSOALLVGISNSGSERVICE

Inden du ringer efter Eftersalgsservice, skal du kontrollere følgende:

– At stikket er sat korrekt i, og at sikringen er ok. Hvis fejlen ikke kan findes:

Sluk for apparatet – forsøg ikke at reparere det – ring til eftersalgsservicecenteret. Apparatet leveres med et garantibevis, der sikrer gratis reparation på servicecenterets regning.

11. MILJØHENSYN

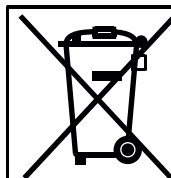

Dette produkt er mærket i henhold til EU-direktiv 2012/19 / EU om affald af elektrisk og elektronisk udstyr (WEEE). WEEE indeholder både forurenende stoffer (som kan forårsage negative konsekvenser for miljøet) og grundlæggende komponenter (som kan genbruges). Det er vigtigt at underkaste WEEE særlige behandlinger med henblik på at fjerne og bortskaffe ordentligt alle forurenende stoffer, og genvinde og genanvende alle materialer.

Enkeltpersoner kan spille en vigtig rolle i at sikre, at WEEE ikke bliver et miljømæssigt problem; det er vigtigt at følge nogle grundlæggende regler:

- WEEE skal ikke håndteres som husholdningsaffald.
- WEEE skal udleveres til de relevante indsamlingssteder, der forvaltes af kommunen eller af registrerede selskaber. I mange lande findes der ordninger med afhentning af stort WEEE affald.
- Når du køber et nyt apparat, kan det gamle returneres til den forhandler, der skal indsamle det gratis ved udlevering af et nyt apparat, så længe udstyret er af tilsvarende art og har de samme funktioner som det leverede udstyr

SIKKERHETSINSTRUKSJONER

LES DENNE BRUKERHÅNDBOKEN NØYE SLIK AT DU FÅR MEST MULIG GLEDE AV PLATETOPPEN.

Vi anbefaler at du tar vare på instruksjonene til installeringen og til senere bruk. Før du installerer platetoppen, bør du skrive ned serienummeret nedenfor hvis du skulle få behov for hjelp fra serviceavdelingen.

ADVARSEL: Produktet og tilhørende deler blir varme under bruk. Vær forsiktig slik at varmeelementene ikke berøres.

- Barn under 8 år må holdes unna produktet eller være under kontinuerlig tilsyn.
- Produktet kan brukes av barn fra 8 år og oppover samt av personer med reduserte fysiske eller mentale evner eller personer uten erfaring eller kunnskaper om bruken av produktet, dersom de er under oppsyn eller har fått opplæring om bruken av produktet på en trygg måte og er innforstått med potensielle farer.
- Barn skal ikke leke med produktet.
- Rengjøring og vedlikehold skal ikke utføres av barn uten tilsyn.
- **ADVARSEL:** Matlaging på en platetopp uten tilsyn der det brukes fett eller olje, kan være farlig og føre til brann.
- **ALDRI** prøv å slukke brannen med vann, men slå av platetoppen og slokk flammene med et lokk eller et brannteppe.
- **ADVARSEL:** Brannfare: ikke legg fra deg ting på platetoppen.
- **ADVARSEL:** Hvis det er sprekker i overflaten, må du slå av platetoppen for å unngå fare for elektrisk støt.
- Ikke bruk damprens i rengjøringsprosessen.
- Produktet skal ikke brukes ved hjelp av en ekstern timer eller egen fjernstyring.
- Det tilrådes ikke å stirre direkte på halogenelementene.
- Frakoblingsutstyr må være innlemmet i de fastmonterte kablene i samsvar med koblingsforskriftene.
- Instruksjonene må angi hvilken ledningstype som skal brukes, og ta høyde for temperaturen på baksiden av produktet.
- Dersom ledningen er skadet, må den byttes ut av produsenten eller en servicerepresentant eller en person med tilsvarende kvalifikasjoner, slik at man unngår farer.
- Det er viktig å holde barn unna kokesonene når de er i bruk eller når de nylig er slått av og restvarmeindikatoren er på, slik at man forhindrer brannskader.
- Aluminiumsfolie og plastboller må ikke settes på varmesonene.
- Etter bruk er det viktig å rengjøre toppen for å hindre at det bygger seg opp skitt og fett. Hvis ikke, blir dette stekt når toppen er i bruk, og det kan fremkalle os og ubehagelig lukt. Det kan også ta fyr.
- Ikke rør varmesonene under og en stund etter bruk.
- Tilbered aldri mat direkte på glassplaten. Bruk alltid egnede kokekar.
- Sett alltid pannen/kjelen i midten av sonen du skal bruke.
- Bruk ikke overflaten som skjærebrett.
- Ikke dra panner og kjeler over platetoppen.
- Tunge objekter bør ikke oppbevares over toppen. Hvis de faller ned på platetoppen, kan det oppstå skader.
- Bruk ikke overflaten som arbeidsbenk.
- Ikke oppbevar objekter på toppen.

1. GENERELLE ADVARSLER

Vi jobber kontinuerlig for å bedre produktkvaliteten, og vi forbeholder oss retten til å utføre modifikasjoner med de siste tekniskenyvinningene.

CE Dette apparatet oppfyller betingelsene i Direktiv 73/23/EEC og 89/336/EEC (kompensert med 2006/95/EC og 2004/108/EC) med senere endringer.

2. INSTALLERING

Det kan være komplisert å installere et elektrisk apparat, og det kan oppstå skader dersom det ikke installeres riktig. Derfor bør apparatet installeres av en elektriker, som også vil utføre installeringen i overensstemmelse med gjeldende forskrifter. Dersom dette rådet ikke følges og installeringen utføres av en ukvalifisert person, fraskriver produsenten seg alt ansvar for tekniske feil i produktet, uansett om dette gir seg utslag i skader på utstyr eller personer.

3. INNEBYGD

Skapet som toppen skal installeres i, samt annet møblement i nærheten, bør være av materialer som tåler høye temperaturer. Dessuten bør alle laminattyper være montert med varmebestandig lim.

Installering (fig. B / D):

- Platetoppen leveres med en vanntett pakning.

Før montering:

- Snu toppen opp ned slik at glassplaten er rettet nedover.

Sørg for å beskytte glassplaten.

- Sett på pakningen rundt platetoppen.
- Pass på at den monteres riktig slik at du unngår lekkasjer til kabinettet under.
- La det være minst 5 cm avstand mellom platetoppen og omkringingliggende vertikale flater.

- Hvis den nedre delen av platetoppen under installering er nær et område som normalt er lett tilgjengelig ved for eksempel rengjøring, lar du det være en luftspalte på 1 cm under platetoppen for å unngå fare for skolding eller skader.

- Ved montering av ventilatoren over en platetopp, vennligst se i monteringsmanualen for påkrevd avstand fra platetoppen.

- Ved montering i skap over en platetopp, er påkrevd minimumsavtand 70 cm.

4. ELEKTRISK TILKOBLING

Installasjonen må oppfylle gjeldende forskrifter.

Produsenten fraskriver seg ethvert ansvar for skader som skyldes feil eller uforsvarlig bruk.

Advarsel:

- Før bruk av det elektriske apparatet, må du kontrollere spenningen som vises på det elektriske måleapparatet, justeringen av sikringen og riktig jordning av installasjonen, samt at det benyttes riktig sikring.

- Apparatet må ha en elektrisk tilkobling som er jordet eller via en jordfeilbryter.

Hvis apparatet har jordet uttak, må det installeres slik at man kommer til uttaket.

- Den gule/grønne ledningen i strømkabelen må kobles til jord på både strømkontaktens og apparatets terminaler.

- Produsenten er ikke ansvarlig for ulykker som måtte oppstå dersom apparatet benyttes uten å være koplet til jord, eller dersom det oppstår en jordfeil.

- Spørsmål om strømkabelen kan du rette til servicesenteret eller en elektriker.

MERK:

Koble ledningen i henhold til følgende farger/koder hvis strømkabelen må byttes ut:

- | | |
|------------------|---------------------------|
| BLÅ | - NØYTRAL (N) |
| BRUN | - STRØMFØRENDE (L) |
| GUL-GRØNN | - JORD (⊕) |

Platetoppen er utstyrt med en ledning som bare kan kobles til 220–240 V-strømforsyning mellom faser eller mellom fase og nøytral.

- Koble ledningen til en stikkontakt etter at du har valgt riktig sikring.

Platetoppen kan også kobles til:

- Trefaset 220-240 V3~
- Trefaset 380-415 V2N~

Før du fortsetter må du følge instruksjonene nedenfor.

- Før du lager den nye tilkoblingen må du sjekke at installasjonen er beskyttet av en egnet sikring, og at den er utstyrt med ledninger som riktig dimensjonert til å forsyne apparatet med strøm.
- Snu platetoppen forsiktig med glassplaten mot benkeplaten. Husk å beskytte glassplaten.

• Åpne dekselet i følgende rekkefølge:



- Skru av ledningsklemmen "1".
- Finn de to flatstiftene på sidene.
- Sett en flat skrutrekker foran hver flatstift "2" og "3", og trykk inn.
- Fjern dekselet.

Løsne ledningen

- Fjern skruene på koblingsboksen med rekkeklemmen og lederne i strømløsningen.
- Trekk ut ledningen.

- Lage en ny tilkobling
- Velg ledningen i samsvar med anbefalingene i tabellen.
- Plasser ledningen i klemmen.

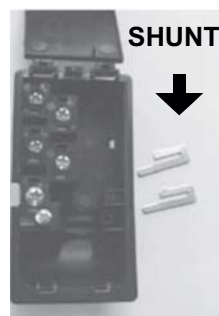

- Avisoler ca. 1 cm ytterst på hver av lederne på ledningen. Husk på å ta høyde for nødvendig lengde på ledningen for å koble til koblingsboksen.
- I henhold til installasjonen og ved hjelp av rekkeklemmen, som du allerede har løsnet, fester du lederen som vist i diagrammet.
- Fest dekselet.
- Skru ledningsklemmen tilbake på plass.

Merk: Kontroller at skruene på klemmebretter er strammet godt til.

Tilkobling til polene i koblingsboksen

	LAY OUT "1"	LAY OUT "2"	LAY OUT "3"
ENFASET 220-240 V~ / TOFASET 220-240 V2~			
KABEL HO5V2V2F	3x2,5 mm ²	3x2,5 mm ²	3x2,5 mm ²
TREFASET 220-240 V3~			
KABEL HO5V2V2F	4x1,5 mm ²	4x1,5 mm ²	4x1,5 mm ²
TREFASET 380-415 V2N~			
KABEL HO5V2V2F	4x1,5 mm ²	4x1,5 mm ²	4x1,5 mm ²

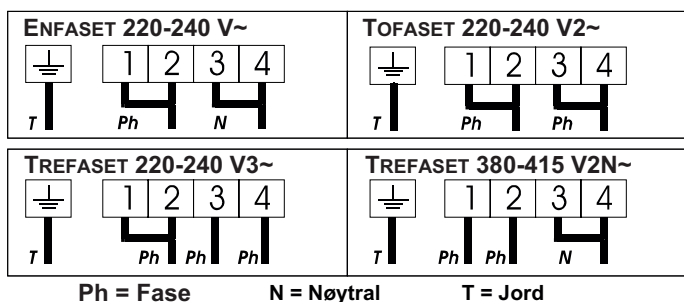

5. PRESENTASJON

• **hilight-sone:** en metallisk lederstripe er fordelt jevnt over hele overflaten. Den virker innen tre sekunder og passer til jevn og vedvarende koking.

Den glasskeramiske platetoppen gir større varmeeffekt som genereres av hilight-kokesonene, og gir raskere oppkok. Modifiseringer av platetoppen har ikke innvirket på glassets evne til å tåle høye temperaturer, men derimot gitt bedre kontroll. Med "Sprinter"-funksjonen reduseres koketiden med inntil 15%, avhengig av kokemetode og kjele.

6. RÅD OM KOKEKAR

For at koketoppen skal fungere optimalt, er det viktig å bruke kokekar av god kvalitet.



• **Bruk alltid kokekar av høy kvalitet med flat og tykk bunn:** Disse kokekarene vil forhindre heteflekker som gjør at maten svis i bunnen. Tykke metallkjerler og -panner gir jevn varmfordeling.

• **Pass på at undersiden av kjelen eller pannen er tørr:** Når du fyller en kjele med væske eller bruker en kjele som har stått i kjøleskapet, må du passe på at undersiden av kjelen er helt tørr før du setter den på platen. På denne måten unngår du flekker på platetoppen.

• **Bruk kjerler med en diameter som er stor nok til å dekke hele platen:** Kjelen bør ikke være mindre enn varmeområdet. Hvis den er litt større, vil platetoppen bruke maksimal effekt.

Følgende informasjon hjelper deg med å velge kjerler som er best egnet til å gi et godt resultat.

	Keramisk sone
Merke på kjøkkenutstyr	På etiketten skal det være et merke som viser om kjelen kan brukes på en vitrokeramisk topp.
Rustfritt stål	Anbefales Spesielt god med dobbel bunn. Den doble bunnen kombinerer kvaliteten til rustfritt stål (utseende, varighet og stabilitet) og fordelene ved aluminium eller kobber (varmefordeling og jevn distribusjon).
Aluminium	Anbefales Tykk bunn anbefales for god ledeevne. Rester ses kanskje som merker på platetoppen, men går bort hvis platetoppen rengjøres med det samme.
Støpejern	God ytelse Advarsel: kan ripe overflaten.
Emaljert stål	God ytelse Flat, tykk og glatt bunn anbefales
Glass	Anbefales ikke Dårlig ytelse. Kan ripe overflaten.
Porselen	Anbefales Dårlig ytelse. Kun med flat bunn, ikke tykk og glatt.
Kobberbunn	Anbefales Tykk bunn anbefales. God ytelse, men kobber kan etterlate merker.

7. BRUKSANVISNING

• Vent et par sekunder etter at platetoppen er slått på før du aktiverer de elektroniske kontrollene.

- Trykk på knappen .
Elektronisk styring av toppen er aktivert. Varmenivået i hver displaysone vises.

- Etter 20 sekunder uten at toppen har vært i bruk, slås den elektroniske styringen av, og oppstarten må gjentas.

. STARTE EN KOKESONE

- Trykk på valgknappen for den aktuelle kokesonen. Symbolet "0" på den tilhørende sonen forblir tent når lyset på de andre "0" blir redusert

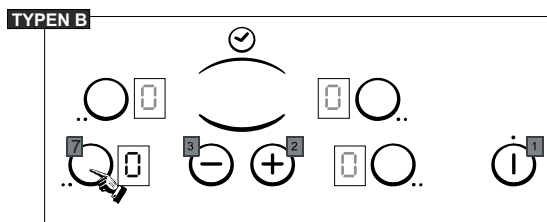

- Trykk på knappen - eller + for å velge varmenivå mellom 1 og 9. Hold knappen - nede +, og du vil se at varmenivået stiger eller synker gradvis.

Eksempelene nedenfor er bare ment som informasjon. Du kan tilpasse disse innstillingene etter egne erfaringer og din egensmak.

0	: Av
U-1	: Oppløsning
2	: Smeltevarme
3	: Holde varmt
4	: Oppvarming
5	: Optiming, småkoking, sterk koking, koking på lav temperatur
6	: Koking uten lokk
7	: Steking, bruning av kjøtt og tilberedning av stek
8	: Steking ved høy temperatur, surring
9	: Steking

. STOPPE EN KOKESONE

- Trykk på valgknappen for den aktuelle kokesonen.
- Trykk på knappen « - » for å vise varmenivå . Sonen slår seg av, og indikator slår seg av etter 10 sekunder.
- Hvis du vil stoppe kokesonen raskt, trykk samtidig på "-" og den respektive kokesonen utvalg.

Varmenivået går automatisk ned til . Kokesonen slår seg av.

. STOPP

Kokesonene og timeren kan stoppes når som helst ved å trykke på av/på-knappen i 3 sekunder.



. RESTVARMEINDIKATOR

H

Kontrollpanelet viser brukeren når overflatetemperaturen på kokesonene overstiger ca. 60 °C ved følgende visning i displayet: . Når temperaturen faller tilbake under 60 °C, blir H-en i displayet borte.

Hvis du skal avslutte tilberedningen, anbefaler vi at du slår av kokesonen og bruker restvarmen i sonen for å avslutte kokingen forsiktig.

NB! Etter et strømbrydd forsvinner restvarmeindikatoren fullstendig selv om overflatetemperaturen er høyere enn 60 °C.

. BRUKE TILLEGGSKOKESONEN (TO SONER)

Kokesonen med to soner finnes på enkelte modeller.

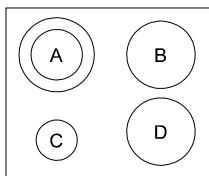

Den er aktiv når kokesonen er i bruk.

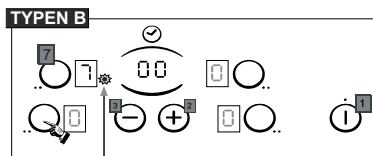

LED

Deaktivere tilleggskokesonen:

- Trykk igjen på knappen "7". Den tilhørende kontrollampen for tilleggskokesonen slukker når den er deaktivert.

Aktivere tilleggskokesonen igjen:

- Trykk på kokesonen knappen. LED-lyset er aktivert.

. PROGRAMMERE EN KOKESONE (I henhold til modellen)

De ulike kokesonene kan programmeres for maksimalt 99 minutter.

- Start den aktuelle kokesonen ved å følge de forannevnte instruksjonene.
- Trykk på "-" og "+" samtidig for å aktivere timeren, vises i displayet.

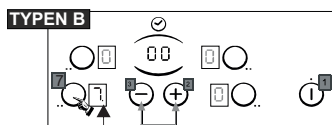

LED

- Trykk en gang til på knappen + for å velge minutter mellom 0 og 99, eller trykk på "-" for å redusere tiden mellom 30 minutter og null. Timer-Led må lyse.

--> Den programmerte tiden kan endres når som helst ved å trykke på timer-knappen.

Når tiden er ute, slås kokesonen av automatisk, og en pipelyd høres i ett minutt. Trykk på en hvilken som helst knapp for å stanse den.

--> Tiden kan brukes som en påminnelse, da ringer den når tidene ute.

. LÅSE BRYTERE

L

Låsefunksjonen forhindrer at barn kan slå på plate toppen. Den brukes også ved rengjøring av kontroll stripen

Låse platetoppen:

- Trykk på av/på-knappen .

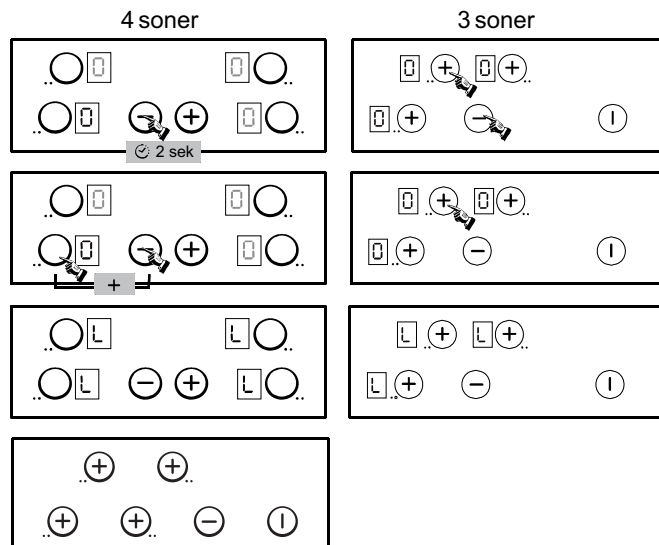

Platetoppen er låst, og låse indikatoren "L" vises for alle kokesonene i 20 sekunder.

Hvis en sone er varm, "L" og "H" vises vekselvis.

Låse opp platetoppen:

For platetoppen med 4 soner, følg den samme prosedyren for å låse opp.

For platetoppen med 3 soner, følg den samme prosedyren, men i det siste steget trykk på "-" i stedet for "touch".

Indikasjonen "L" forsvinner. Platetoppen er låst opp og går tilbake i stand-by mode.

. LÅSE BRYTERE / MODELLEN CH64

Låsefunksjonen forhindrer at barn kan slå på plate toppen. Den brukes også ved rengjøring av kontroll stripen

Låse platetoppen:

- Trykk på av/på-knappen

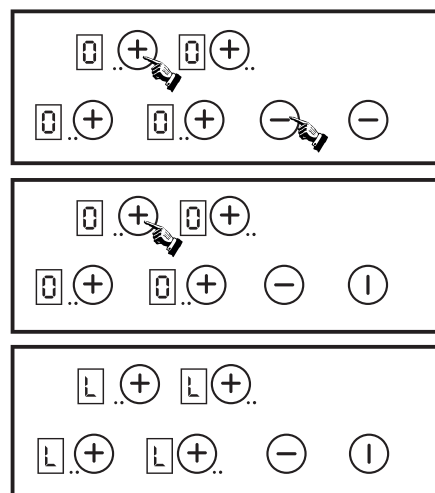

Platetoppen er låst, og låse indikatoren "L" vises for alle kokesonene i 20 sekunder.

Hvis en sone er varm, "L" og "H" vises vekselvis.

Låse opp platetoppen:

For platetoppen, følg den samme prosedyren, men i det siste steget trykk på "-" i stedet for "touch".

Indikasjonen "L" forsvinner. Platetoppen er låst opp og går tilbake i stand-by mode.

Alle sonene er utstyrt med en funksjon for hurtigoppvarming som gjør at kokesonenes temperatur stiger raskere. Perfekt til fresing av biff eller hurtig oppkoking av store mengder væske.

Starte hurtigoppvarming
- Trykk på av/på-knappen 

- Start ønsket sone, trykk på "+"-knappen til posisjon "9" vises. Slipp knappen og trykk en gang til på "+"-knappen. Displayet viser "A" "fast heater" og varmenivå "9" vekselvis.
- Ved behov kan du redusere varmenivået, og da viser displayet "A" "fast heater" og posisjonen for det nye varmenivået vekselvis.

Cooking position	Power released (%)	Time of fast heater (minutes)	Maximum operating time before automatic cut off*
0	0 %	0	0 H
U	2.5 %	0	2 H
1	3 %	1	6 H
2	6 %	3	6 H
3	11 %	5	5 H
4	16 %	6,5	5 H
5	19 %	8,5	4 H
6	32 %	2,5	1,5 H
7	45 %	3,5	1,5 H
8	65 %	4,5	1,5 H
9	100 %	0	1,5 H

Når hurtigoppvarming er utført, lyser effektnivået kontinuerlig på displayet.

Deaktivere hurtigoppvarming

- Slå på kokesonen, trykk på "-"-knappen for å gå til bake til normalt varmenivå, reduser varmen til ønsket nivå eller til "0" for å slå av kokesonen.

- La platetoppen avkjøles før du begynner med vedlikehold.
- Bruk kun produkter (kremer og skraper) som er spesielt designet for glasskeramikkoverflater. Disse får du kjøpt i jernvarebutikker.
- Unngå søl. Det som faller ned på plateoverflaten, vil raskt bli brent, og rengjøringen blir vanskeligere.
- Alt som kan smelte, bør holdes unna platetoppen, f.eks. plast, sukker eller sukkerbaserte produkter.

VEDLIKEHOLD:

- Påfør et par dråper med rengjøringsmiddel på platetoppen.
- Skrubb vanskelige flekker med en myk klut eller med lett fuktet kjøkkenpapir.
- Tørk av med en myk klut eller tørt kjøkkenpapir til overflaten blir ren.

Hvis det fortsatt er gjenstridige flekker:

- Påfør litt mer rengjøringsmiddel på platetoppen.
- Skrap med en skrape til flekkene blir borte. Hold skrapen i en vinkel på 30° mot toppen.
- Tørk av med en myk klut eller tørt kjøkkenpapir til overflaten blir ren.
- Gjenta denne prosedyren om nødvendig.

TIPS:

Hypig rengjøring etterlater et beskyttende lag som beskytter mot riper og slitasje. Kontroller at overflaten er ren før du bruker toppen igjen. Merker etter vann kan fjernes ved å ha på noen dråper med eddik eller sitronsaft. Deretter tørker du av med absorberende papir og har på noen dråper med spesiell rengjøringsvæske. Keramikkoverflaten motstår all skraping når du bruker kjeler/panner med flat bunn. Det er imidlertid bedre å løfte dem når du skal flytte dem fra sone til sone.

NB:

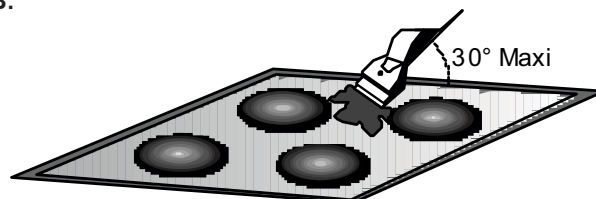

- **Bruk ikke svamp, den vil være for våt.**
- **Bruk aldri kniv eller skrutrekker.**
- **En skrape med barberblad vil ikke skade overflaten så lenge den holdes i en vinkel på 30°.**
- **La aldri en skrape med barberblad bli liggende slik at barn kan få tak i den.**
- **Bruk aldri slipende midler eller skurepulver.**

- **Metallisten rundt** : metallisten rundt toppen vaskes med såpe og vann, skylles og tørkes med en myk klut.

Endringer i fargen til den glass-keramiske overflaten påvirker ikke funksjonen eller stabiliteten til overflaten. Slike misfarginger er som regel et resultat av brente matrester eller bruk av panner som er laget av materialer slik som aluminium eller kopper, disse flekkene er vanskelig å fjerne.

9. PROBLEMLØSING

Kokesonen småkoker ikke, eller steker bare lett

- Bruk kun kjeler og panner med flat bunn. Hvis du kan se lys mellom bunnen og platetoppen, klarer ikke sonen å overføre varme riktig.
- Bunnen bør dekke diameteren på den valgte sonen.

Det går for sakte

- Feil panner eller kjeler brukes. Bruk kun tungt utstyr med flatbunn og en diameter som minst tilsvarer kokesonen.

Små riper på platetoppen

- Feil rengjøring eller grov bunnede panner blir brukt. Partikler som sand eller salt legger seg mellom platetoppen og kjelen. Les mer i delen om "RENGJØRING". Sørg for at bunnen er ren før du bruker den, og bruk bare kjeler og panner med glatt bunn. Ripen kan unngås hvis rengjøringen gjøres riktig.

Metallmerker

- Ikke dra aluminiumskjeler over platetoppen. Følg anbefalingene for rengjøring.
- Du bruker riktig utstyr, men merkene går ikke vekk. Bruk et barberblad og følg instruksene i "RENGJØRING".

Mørke flekker

- Bruk et barberblad og følg instruksene i "RENGJØRING".

Lyse flekker på platetoppen

- Merker etter aluminium eller kopper, vann eller matrester. Disse fjernes med kremrens.

Karamellisering eller smeltet plast på platetoppen.

- Følg instruksene i "RENGJØRING".

Platetoppen virker ikke, eller enkelte soner virker ikke

- Shuntene er ikke riktig tilkoplede. Sjekk at koplingene er i sams var med anbefalingene.
- Platetopper med følsomme kontroller: søl eller en gjenstand dekker minst to knapper i minst 10 sekunder. Tørk opp søleteller fjern gjenstanden.
- Kontrollpanelet er låst. Lås opp platetoppen.

Platetoppen slås ikke av.

- Kontrollpanelet er låst. Lås opp platetoppen.

Platetoppen stopper automatisk

- Søl dekker minst to knapper i mer enn 10 sekunder, platetoppens slår over i sikkerhetsmodus og du hører et pip. Tørk opp søleteller fjern gjenstanden.
- Kokesonene stopper automatisk hvis de står på for lenge.

Frekvensen på av/på for kokesoner

- Av/på-syklusene varierer i forhold til varmenivå:
 - lavt nivå: kort på-tid,
 - høyt nivå: lang på-tid.

"H", indikatoren for ettervarme, blinker.

- Den elektroniske temperaturen er for høy. En tekniker bør sjekke at koplingene er i samsvar med anbefalingene.

10. KUNDESENTER

Før du kontakter en reparatør, bør du kontrollere følgende:

– At støpselet er riktig satt inn og at det benyttes riktig sikring. Hvis du ikke finner feilen, slår du av apparatet. Du må ikke prøve deg frem på egen hånd.

Kontakt service senteret.

Apparat et leveres med en garanti som sikrer at service senter et reparerer den gratis.

11. MILJØVERN

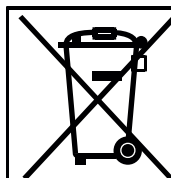

Dette produktet er i samsvar med det europeiske direktivet 2012/19/EU om elektrisk og elektronisk avfall (WEEE). WEEE inneholder både forurensende stoffer (som kan ha negative miljøkonsekvenser) og grunnleggende komponenter (som kan brukes på nytt). Det er viktig at WEEE gjennomgår bestemte handlinger for å fjerne og kaste alle forurensende stoffer og gjenvinne resirkulerbare materialer på en ordentlig måte.

Enkeltpersoner kan spille en viktig rolle for å sikre at WEEE ikke blir et miljøproblem. Det er derfor viktig å følge noen grunnleggende regler:

- WEEE skal ikke behandles som normalt husholdningsavfall.
- WEEE skal leveres til et innsamlingspunkt som forvaltes av kommunen eller registrerte selskaper. I mange land kan store WEEE hentes hjemme.
- Når du kjøper et nytt produkt kan det gamle produktet leveres til forhandleren som må ta det imot gratis, forutsatt at utstyret er av tilsvarende type og har samme funksjoner som det leverte utstyret.

САҚТЫҚ ШАРАЛАРЫ

ПІСІРЕТІН БЕТТІ ІСКЕ ПАЙДАЛАНУ КЕЗІНДЕ БАРЫНША ЖАҚСЫ НӘТИЖЕЛЕРГЕ ҚОЛ ЖЕТКІЗУ ҮШІН, ОСЫ НҰСҚАУЛЫҚТЫ МҰҚИЯТ ОҚЫП ШЫҒЫҢЫЗ. Осы орнату және іске пайдалану жөніндегі нұсқаулықты сақтап қалуға және оны қажеттілігіне қарай және пісіретін бетті орнатудың алдында қарап шығып отыруға кеңес беріледі. Сервистік орталыққа көмек сұрап жүгінген жағдайда, төменде көрсетілгендей, пісіретін беттің төлқұжаттық табличкасында көрсетілген оның сериялық нөмірін хабарлаңыз.

- ЕСКЕРТУ: Тұрмыстық электр аспап пен оның ашық бөліктері жұмыс істеген уақытта жоғары температураға дейін қызуы мүмкін. Сақ болыңыз, оларға қол тигізбеңіз.
- 8 жасқа дейінгі балалар тұрақты қадағалаусыз тұрмыстық аспапқа тақалмауға тиіс.
- Бұл тұрмыстық аспапты егер олар байқаудың астында болса, және тұрмыстық аспапты қауіпсіз пайдалануға қатысты үйретілген болса, сондай-ақ егер олар ықтимал қауіптіліктер жайында хабардар болған жағдайда, 8 жастан асқан балалар, сондай-ақ қимыл немесе ақыл-ой қабілеті бұзылған немесе тиісті тәжірибесі жоқ адамдар пайдалана алады.
- Балаларға тұрмыстық аспаппен ойнауға рұқсат етпеңіз.
- Балалар тұрмыстық аспапты тазалауды және қызмет көрсетуді ересектердің қадағалауынсыз жүзеге асырмауға тиіс.
- ЕСКЕРТУ: Пісіретін бетте тоңмай немесе май пайдаланып тамақ пісіру тиісті түрде қараусыз қауіпті болуы және өрт шығуына әкеліп соғуы мүмкін.
- ЕШҚАШАНДА жалынды сумен сөндіруге тырыспаңыз. Тұрмыстық электр аспапты өшіріңіз де, жалынды үстінен қақпақпен немесе отқа төзімді матамен жабыңыз.
- ЕСКЕРТУ: Өрт шығу қаупі: пісіретін бетті оның үстінде заттар сақтау үшін пайдаланбаңыз.
- ЕСКЕРТУ: Пісіретін бетте жарықшалар пайда болған жағдайда, электр тогының соққысын алудан сақтану үшін, тұрмыстық аспапты өшіріңіз.
- Тазалау үшін бу генераторын пайдаланбаңыз.
- Тұрмыстық аспап сыртқы таймер немесе бөлек қашықтан басқару жүйесі арқылы басқаруға арналмаған.
- Галоген шамдарға қарамауға кеңес беріледі.
- Тұрмыстық аспапты токқа қосу қолданыстағы электр қауіпсіздік ережелері мен нормаларына сәйкес ағытқыш құрылғыны пайдалану арқылы жүзеге асырылуға тиіс.
- нұсқаулықта электр бауының типі көрсетілген болуға тиіс. Бұл орайда, электр аспаптың артқы қабырғасының температурасы ескерілуге тиіс.
- Қоректендіру бауы зақымдалған жағдайда, оны өндіруші, техникалық қызмет көрсету жөніндегі агент немесе жеткілікті біліктілікке ие маман ауыстыруға тиіс. Бұл қауіптіліктерден сақтану үшін қажет.
- Қатты күйіп қалудан сақтану үшін, балаларға қыздыру аумақтары қосулы тұрған уақытта немесе, олар өшірулі тұрған, бірақ бұл орайда қалдық қызудың индикаторы жанып тұрған уақытта тым жақындауға рұқсат етпеңіз.
- Пісіретін бетті әр пайдаланғаннан кейін күйген кір мен тоңмайдың түзілуіне жол бермеу үшін, оны тазалап отыру қажет. Егер пісіретін бетте кір қалса, онда келесі пайдаланған кезде ол күйеді және бұл орайда түтін мен мұңкіген иіс шығатын болады. Сонымен қатар, бұл өрт шығуына әкеліп соғуы мүмкін.
- Қыздыру аумақтарының үстіне алюминий фольга төсеменіз және олардың үстіне пластмасса ыдыс-аяқ қоймаңыз.
- Қыздыру аумақтары қосулы тұрған уақытта немесе олар суымайынша, оларға қолыңызды тигізбеңіз.
- Ешқашанда тамақты шыны-керамика пісіретін беттің өзінде пісірмеңіз. Ол үшін әрдайым лайықты ас үй ыдыс-аяғын пайдаланыңыз.
- Қазанды немесе табаны әрқашанда өзіңіз онда тамақ пісіретін қыздыру аумағының тура ортасына қойыңыз.
- Ешқашанда пісіретін бетті турауға арналған тақтай ретінде пайдаланбаңыз.
- Ас үй ыдыс-аяғын пісіретін беттің үстімен сырғанатпаңыз.
- Пісіретін беттің үстінде ауыр заттарды сақтамаңыз. Егер олар пісіретін беттің үстіне құласа, онда оны зақымдауы мүмкін.
- Ешқашанда пісіретін бетті жұмыс үстелі ретінде пайдаланбаңыз.
- Пісіретін бетті қандай да бір заттарды сақтауға арналған орын ретінде пайдаланбаңыз.

1. Сәйкестік декларациясы

Бұл жабдықтың тамақпен жанасатын бөлшектері ЕЭО 89/109 директивасында баяндалған талаптарға сәйкес келеді.

Электр аспап 2006/95/ЕО және 2004/108/ЕО директиваларымен және оларға келесідегі түзетулермен алмастырылған ЕЭС 73/23/ЕЕС және 89/336/ЕЕС директиваларының талаптарына сәйкес келеді.

2. ОРНАТУДЫ ЖҮЗЕГЕ АСЫРУ ЖӨНІНДЕГІ НҰҚСАУЛЫҚТАР

ТҰРМЫСТЫҚ ТЕХНИКАНЫ ОРНАТУ КҮРДЕЛІ ЖҰМЫС БОЛЫП ТАБЫЛАДЫ, ОНЫҢ ДҰРЫС ОРЫНДАЛМАУЫ ПАЙДАЛАНУШЫНЫҢ ҚАУІПСІЗДІГІНЕ ТЕРІС ӘСЕР ЕТУІ МҮМКІН. ОСЫ СЕБЕПТЕН, ТҰРМЫСТЫҚ ТЕХНИКАНЫ ОРНАТУДЫ БІЛКІЛІГІ ЖОҒАРЫ МАМАНДАР ЖҮЗЕГЕ АСЫРУҒА ТИІС, ОЛАР ОРНАТУДЫ БАРЛЫҚ ҚОЛДАНЫСТАҒЫ ЕРЕЖЕЛЕР МЕН НОРМАЛАРДЫ САҚТАЙ ОТЫРЫП ЖҮЗЕГЕ АСЫРАДЫ. БҰЛ ЕСКЕРТУ ЕЛЕНБЕГЕН ЖӘНЕ ОРНАТУДЫ ЖЕТКІЛІКТІ БІЛКІЛІГІ ЖОҚ АДАМ ЖҮЗЕГЕ АСЫРАТЫН ЖАҒДАЙДА, ӨНДІРУШІ ЖАБДЫҚТЫҢ ІСТЕН ШЫҒУЫНА ЖӘНЕ БҰЛ ОРАЙДА МҮЛІККЕ НЕМЕСЕ АДАМДАРДЫҢ ДЕНСАУЛЫҒЫНА КЕЛТІРІЛГЕН НҰҚСАНҒА ҚАТЫСТЫ ЕШҚАНДАЙ КІНӨРАТ-ТАЛАПТАРДЫ ҚАБЫЛДАМАЙТЫН БОЛАДЫ.

3. ҚОСА ОРНАТЫЛАТЫН ТҰРМЫСТЫҚ ТЕХНИКА

Сіздің пісіретін бетіңіз оған қоса орнатылатын ас үй жиһазы мен оның маңайында орналасқан бүкіл жиһаз жоғары температураларға шыдай алатын материалдардан жасалған болуға тиіс. Сонымен қатар, барлық әшекейлік таспалар жылуға төзімді желіммен жабыстырылған болуға тиіс.

Орнату (B/D сурет):

• Пісіретін бетпен жиынтықталымда герметикаландыратын аратөсем жеткізіледі.

Орнатудың алдында:

• Пісіретін бетті шыны-керамика беті төменге қарайтындай етіп жатқызыңыз.

Шыны-керамика беттің қорғалғанына көз жеткізіңіз.

• Аратөсемді пісіретін беттің периметрінің бойымен орнатыңыз.

• Пісіретін бет оған тіреніп тұратын шкафқа су ағудан сақтану үшін, аратөсемнің дұрыс орнатылғанына көз жеткізіңіз.

• Пісіретін бет пен оның қасында орналасқан ас үй жиһазының вертикалды қабырғаларының арасындағы қашықтық кем дегенде 5 см болуға тиіс.

• Егер орнатылған пісіретін беттің астыңғы жағы жиыстыруды немесе басқа шаруаларды орындайтын уақытта қол жеткізу жүзеге асырылатын аумақта орналасқан болса, онда пісіретін беттен төменде бөгет орнатыңыз.

Бөгет күйіп қалудан немесе зақым алудан сақтану үшін, пісіретін беттен 1 см қашықтықта орнатылуға тиіс.

• Тамақ пісіретін беттің үстінде ауа тартқыш орнатылатын жағдайда, ауа тартқышқа арналған нұсқаулықта көрсетілген минималды монтаждау қашықтығын басшылыққа алыңыз.

• Ауа тартқыш плитаның үстіндегі шкафқа орнатылатын жағдайда, тамақ пісіретін бетке дейінгі минималды қашықтық 70 см болуға тиіс.

4. ЭЛЕКТР ҚОСЫЛЫСТАРЫ

Орнату стандартты директивалардың талаптарын сақтай отырып жүзеге асырылуға тиіс. Өндіруші бұйымды дұрыс пайдаланбаудың нәтижесінде орын алған зақымдарға қатысты ешқандай кінәрат-талаптарды қабылдамайды.

Ескертулер:

• Электр аспапты электр желісіне қосуды жүзеге асырудан бұрын, міндетті түрде электр желісіндегі көрнеуді, автоматты ажыратқыштың реттелуін, электр аспаптың жерге тұйықтау желісінде үзіктің жоқтығын және балқыма сақтандырғыштың номиналын тексеріңіз.

• Электр аспап электр розеткасына қорғаныштың жерге тұйықтау істігімен жабдықталған ашаның көмегімен немесе контактыларының арасындағы қашықтық кем дегенде 3 мм қосполюсті ағытқыш арқылы қосылуға тиіс.

Егер электр аспап штепсельді розеткамен жабдықталған болса, онда ол штепсельдік розеткаға ыңғайлы қол жеткізу мүмкіндігі болатындай етіп орнатылуға тиіс.

• Қоректендіру бауының сары-жасыл өткізгіші электр розеткасы мен электр аспаптың жерге тұйықтау контактысына жалғануға тиіс.

• Өндіруші электр аспаптың жерге тұйықталмауының салдары болып табылатын немесе жерге тұйықтау желісінде үзілу орын алғанының салдары болып табылатын жазатайым оқиғалар үшін жауапкершілік көтермейді.

• Қоректендіру бауын пайдалануға байланысты сұрақтар туындаған жағдайда, сатудан кейін қызмет көрсету қызметіне немесе білікті электрикке хабарласу керек.

• Қоректендіру бауы зақымдалған жағдайда, оны ауыстыруды сервистік қызметтің қызметкері арнайы құрал-сайманды пайдаланып жүзеге асыруға тиіс.

НАЗАР АУДАРЫҢЫЗ: Егер қоректендіру бауын ауыстыруды жүзеге асырудың қажеттілігі орын алса, қоректендіру бауының өткізгіштерін төменде көрсетілген түстік кодтарға сәйкес жалғаңыз.

КӨК - НЕЙТРАЛЬ (N)

ҚОҢЫР - ФАЗА (L)

САРЫ-ЖАСЫЛ - ЖЕР (⊕)

Пісіретін бет бұл электр аспапты тек екі фазаның арасындағы немесе фаза мен нейтральдің арасындағы көрнеуі 220-240 В электр желісіне қосуға мүмкіндік беретін қоректендіру бауымен жабдықталған.

электр аспапты балқыма сақтандырғышпен қорғалған электр розеткасына қосыңыз

Алайда, сондай-ақ пісіретін бетті төмендегі электр желілеріне қосуға мүмкіндік бар:

220-240 В 3~ үш фаза немесе 380-415 В 3N~ үш фаза.

Жаңа қосылуға ауысу үшін төмендегі нұсқаулықтарды орындаңыз:

Қосылуды жүзеге асырудан бұрын, электр аспап лайықты балқыма сақтандырғыштың көмегімен қорғалғанына және екелетін өткізгіштердің қимасының ауданы электр аспапты қалыпты қоректендіру қамтамасыз етілетіндей жеткілікті болып табылатынына көз жеткізіңіз.

Пісіретін бетті үстелдің үстіне шыны-керамика жағын төмен қаратып жатқызыңыз. (Шыны-керамика бет қорғалған болуға тиіс!).

Төмендегі операцияларды орындап, клеммалық қалыпшаның қақпағын шешіңіз:



қапталда орналасқан екі табаншаны табыңыз, табаншаның үстінен жайпақ бұрауыштың жүзімен басыңыз (мұны әр табанша үшін жасаңыз), қақпақты шешіңіз.

Қоректендіру бауын шешіп алу үшін

онда шунттар мен қоректендіру бауының өткізгіштері бар клеммалық қалыпша бекітілетін винттерді бұрап алыңыз, қоректендіру бауын тартып шығарыңыз.

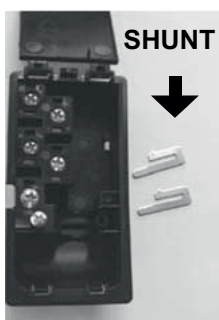

Жаңа қосылуды орындау реті:

Кестеде берілген ұсыныстамаларға сәйкес қоректендіру бауын таңдап алыңыз.

Қоректендіру бауын қоректендіру бауының қысқышы арқылы өткізіңіз.

Клеммалық қалыпшаға қосылыстарды орындау үшін қажет қоректендіру бауының ұзындығын ескере отырып, қоректендіру бауының барлық өткізгіштерінің шеттері 10 мм ұзындыққа аршыңыз.

Өткізгіштер мен шунттарды (алдындағы операцияда шешіп

алынған) төмендегі берілген кестеде көрсетілгендей электр тогымен қоректендіру желісінің типіне сәйкес қосуды орындаңыз.

Қақпақты орнатыңыз.

Қоректендіру бауының қысқышының винттерін қатайтып бұраңыз.

Ескерім: Клеммалық қалыпшадағы винттердің мықтап қатайтылуын тексеріңіз.

ЭЛЕКТР ҚОСЫЛЫСТАР

	LAY OUT " 1 "	LAY OUT " 2 "	LAY OUT " 3 "
Бір фаза 220-240 В НЕМЕСЕ Екі фаза 220-240 В 2~			
Қоректендіру бауы HO5V2V2F	3x2,5 мм ²	3x2,5 мм ²	3x2,5 мм ²
Үш фаза 220-240 В 3~			
Қоректендіру бауы HO5V2V2F	4x1,5 мм ²	4x1,5 мм ²	4x1,5 мм ²
Үш фаза 380-415 В 3N~			
Қоректендіру бауы HO5V2V2F	4x1,5 мм ²	4x1,5 мм ²	4x1,5 мм ²

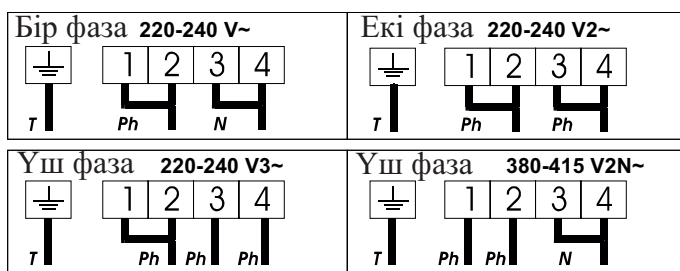

PH = Фаза N = Нейтраль T = Жер

5. СУРЕТТЕМЕСІ

"хайлайт" қыздыру аумағы: ток өткізгіш металл жолақша бүкіл пісіретін бет бойынша бөлінген. Ол 3 секунд ішінде өрістейді және бірқалыпты, біркелкі әрі жеткілікті ұзақ тамақ дайындау үдерісі үшін пайдаланыла алады. Шыны-керамика пісіретін бет "хайлайт" қыздыру аумағы өндіретін үлкен жылу қуаттылығына ие, бұл тамақтың жылдам пісірілуін қамтамасыз етеді.

Пісіретін беттің конструкциясына енгізілген өзгерістер шыны-керамиканың жоғары температураларға шыдау қабілетін төмендеткен жоқ, бірақ олар қыздыруды реттеудің икемділігін арттырды. "Спринтер" құрылғысын пайдалану тамақ пісіру тәсіліне және пайдаланылатын ас үй ыдыс-аяғына байланысты тамақ пісіру уақытын 15% төмендетуге мүмкіндік береді.

6. ПІСІРЕТІН БЕТТЕ ПАЙДАЛАНУҒА АРНАЛҒАН АС ҮЙ ЫДЫС-АЯҒЫН ТАҢДАУҒА ҚАТЫСТЫ КЕҢЕСТЕР

Пісіретін беттің жоғары тиімділігін қамтамасыз ету үшін, жоғары сапалы ас үй ыдыс-аяғы пайдаланылуға тиіс.



• **Тек табаны мүлдем жайпақ және қалың ас үй ыдыс-аяғын пайдаланыңыз:** ондай ыдыс-аяқты пайдалану оларда тамақ күйетін ыстық орындардың түзілуіне жол бермейді. Табаны қалың қазандар мен табалар жылудың біркелкі бөлінуін қамтамасыз ететін болады.

• **Қазанның немесе табаның табаны құрғақ болуға тиіс:** ыдысқа сұйық құйылғаннан кейін немесе бұған дейін тоңазытқышта тұрған қазанды пайдаланатын кезде, қазанды пісіретін беттің үстіне қоймай тұрып, қазанның табаны әбден құрғақ болып табылатынына көз жеткізіңіз. Бұл пісіретін бетте дақтардың түзілуінің алдын алады.

• **Тек табаны мүлдем жайпақ және қалың ас үй ыдыс-аяғын пайдаланыңыз:** ыдыс-аяқтың диаметрі қыздыру аумағының диаметрінен кем болмауға тиіс. Егер ыдыс-аяқтың диаметрі қыздыру аумағының диаметрінен сәл үлкендеу болса, онда энергия барынша тиімді пайдаланылатын болады.

ЛАЙЫҚТЫ АС ҮЙ ЫДЫС-АЯҒЫН ТАҢДАУ -

Төмендегі берілген ақпарат сізге тамақты барынша тиімді пісіру үшін ыдыс-аяқ таңдауға көмектеседі.

Тат баспайтын болаттан жасалған ыдыс-аяқ: пайдалануға ерекше кеңес беріледі. Әсіресе үш қабатты құрылымды табаны бар ас үй ыдыс-аяғы жақсы.

Үш қабатты құрылымды табан өз бойында тат баспайтын болаттың артықшылықтарын (тартымды сырт әлпеті, ұзаққа жарамдылығы және беріктігі) және алюминийдің немесе мыстың артықшылықтарын (жоғары жылу өткізгіштік, температураның біркелкі таралуы) біріктіреді.

Алюминий ыдыс-аяқ: ауыр ыдыс-аяқты пайдалануға кеңес беріледі. Жоғары жылу өткізгіштік. Алюминий ыдыс-аяқ кейде пісіретін бетте сызаттарға ұқсайтын іздер қалдырады. Бірақ, егер пісіретін бетті тазалау ондай іздер түзілгеннен кейін бірден жүзеге асырылатын болса, ондай іздер оңай кетіріледі. Алюминийдің балку температурасының төмен болуына байланысты, жұқа алюминий ыдыс-аяқ пайдаланылмауға тиіс.

Шойын ыдыс-аяқ: пайдалануға болады, бірақ қолдануға кеңес берілмейді. Іске пайдалану сипаттамалары нашар. Бетке сызат түсіруі мүмкін.



Мыс табанды ыдыс-аяқ / тас керамика: ауыр ыдыс-аяқты пайдалануға кеңес беріледі. Іске пайдалану сипаттамалары жақсы, бірақ мыс бетте сызаттарға ұқсайтын іздер қалдырады. Бірақ, егер пісіретін бетті тазалау ондай іздер түзілгеннен кейін бірден жүзеге асырылатын болса, ондай іздер оңай кетіріледі. Алайда, ондай ыдыс-аяқты оған су құйылмай тұрып, пісіретін беттің үстіне қоймаңыз. Қатты қызған металл шыны-керамика бетке күйіп жабысуы мүмкін. Қатты қызған мыс табанды ыдыс-аяқ шыны-керамика бетте кетіру мүмкін болмайтын іздер қалдыруы мүмкін.

Фарфор / эмаль жалатылған ыдыс-аяқ: Жақсы іске пайдалану сипаттамалары тек табаны жұқа, тегіс, жайпақ ыдыс-аяқ үшін.

Шыны-керамика ыдыс-аяқ: пайдаланбаған дұрыс. Пайдалану сипаттамалары нашар. Шыны-керамика пісіретін бетке сызат түсіруі мүмкін.

7. БЕТТИ ІСКЕ ПАЙДАЛАНУ

пісіретін бетті қоректендіру қосылғаннан кейін, электрондық басқару блогына қызуға мүмкіндік беру үшін, бірнеше секунд күте тұрыңыз.

•  түймешігін басыңыз. Таңдап алынған конфорканың дисплейі іске қосылды. Электрондық басқару блогы қосылады. Дисплейдің әр аумағында қызу деңгейі көрсетіледі  және индикаторлық жарықдиод жыпылықтайды.

Егер 20 секундтың ішінде ешқандай әрекеттер орындалмайтын болса, электрондық басқару блогы өшіріледі және іске қосу операциясын қайталау қажет.

ҚЫЗДЫРУ АУМАҒЫН ҚОСУ

- Өзіңізге керекті қыздыру аумағын таңдау түймешігін басыңыз.

Сіз таңдап алған конфорканың дисплейінде "0" жарқырап жанған күйінде қала береді, ал басқа дисплейлерде "0" көмескіленеді.

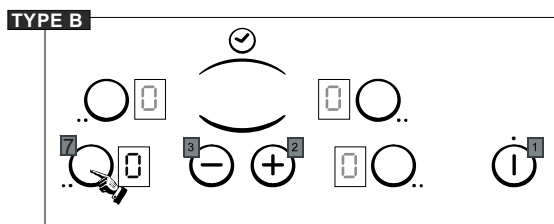

- "-" немесе "+" түймешігінің көмегімен 1 - 9 аралығындағы диапазонда керекті қыздыру деңгейін таңдаңыз. "+" немесе "-" түймешігін басқан кезде, қыздыру деңгейі біртіндеп ұлғаятын немесе азаятын болады.

Төменде суреттелген мысалдар тек анықтама үшін келтірілген. Уақыт өте келе сіз өзіңіздің қажеттіліктеріңізге сәйкес қыздыру орнатылымдарын дұрыс таңдап үйренесіз.

0 : Өшірулі

1 :)...балқыту

2 :)... Өнімдердің кебінуі үшін қыздыру

3 : тамақты ыстық күйінде сақтау

4 : Тамақты ысыту

5 : Өнімдерді жібіту, бұқтыру, тамақты толық пісіру, тамақты төмен температура жағдайында пісіру

6 : тамақты қақпақсыз пісіру

7 : қуыру, қошқыл-күрең түске дейін шығғыру және аунатып қуыру

8 : тамақты жоғары температура жағдайында пісіру және аунатып қуыру

9 : қуыру, судың көп көлемін қайнату ...

ҚЫЗДЫРУ АУМАҒЫН ӨШІРУ

- Тиісті қыздыру аумағын таңдау түймешігін басыңыз.

- Дисплейде қыздыру деңгейі 0 көрсетілгенгенге дейін "-" түймешігі басыңыз, 10 секундтан соң қыздыру деңгейінің индикаторы сөнеді.

- Жылдам өшіру үшін "-" және тиісті қыздыру аумағының түймешіктерін қатар басыңыз. Қыздыру деңгейі 0 позициясына автоматты түрде орнатылады. Қыздыру аумағы өшірілді.

ЖАЛПЫ ӨШІРУ

Қыздыру аумағы мен таймерді кез келген уақытта Қосу/Өшіру түймешігін басу арқылы өшіруге болады.



ҚАЛДЫҚ ҚЫЗУ ИНДИКАТОРЫ Н Н

Қыздыру аумағының температурасы 60 °C градусқа дейін жоғарылаған уақытта, дисплейде Н индикаторы пайда болады. Температура 60 °C градустан төмен құлаған уақытта, бұл индикатор жоғалады.

Тамақ пісірудің соңына қарай қыздыру аумағын өшіруге және тамақ пісіруді қыздыру аумағының қалдық жылуын пайдалану арқылы аяқтауға кеңес беріледі.

Маңызды ескертпе. Қоректендіру ажыратылғаннан кейін тіпті егер қыздыру аумағының температурасы 60 °C градустан асса да, қалдық қызу индикаторы сөнеді.

ҚОСЫМША ҚЫЗДЫРУ АУМАҒЫНЫҢ ЖҰМЫСЫН БАСҚАРУ (ЕКІ АУМАҚ)

Кейбір модельдерде екі аймақтан тұратын қыздыру аумақтары болады.

.....

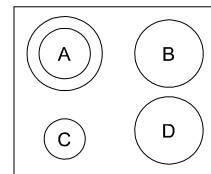

Қыздыру аумағы қосылған кезде негізгі, сондай-ақ қосымша қыздыру аумағы қосылады.

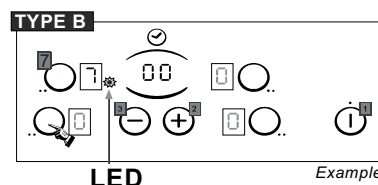

Қосымша қыздыру аумағын өшіру үшін: Қосымша қыздыру аумағының түймешігін басыңыз. Қосымша қыздыру аумағы өшірілген кезде қосымша қыздыру аумағының жарықдиоды сөнеді.

Қосымша қыздыру аумағын қайтадан қосу үшін: Қосымша қыздыру аумағының түймешігін басыңыз. Қосымша қыздыру аумағы қосылған кезде қосымша қыздыру аумағының жарықдиоды жанады.

ҚЫЗДЫРУ АУМАҒЫН БАҒДАРЛАМАЛАУ

Әр қыздыру аумағын ең көп дегенде 99 минутқа бағдарламалауға болады.

- Жоғарыда суреттелгендей, өзіңізге керекті қыздыру аумағын қосыңыз.

- Таймерді қосу үшін, "-" және "+" түймешіктерін қатарынан басыңыз, дисплейде "00" көрсетіледі.

00

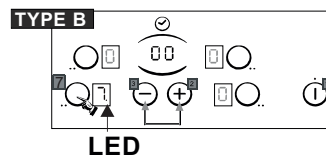

- 0 – 99 минут аралығындағы диапазонда минуттарда уақыт беру үшін, "+" түймешігін қайтадан басыңыз немесе, 30 – 0 минут аралығындағы диапазонда уақытты азайту үшін, "-" түймешігін басыңыз.

--> бағдарламалау уақытын кез келген сәтте өзгертуге болады Таймерде орнатылған уақыт өткен шақта, қыздыру аумағы автоматты түрде өшіріледі және 1 минутқа дыбыстық сигнал қосылады. Дыбыстық сигналды өшіру үшін, түймешікті басыңыз.

--> таймерді еске салу үшін қыздыру аумағын қосусыз пайдалануға болады, таймерде орнатылған уақыт өткен соң дыбыстық сигнал қосылады.

БҰҒАТТАУ ТҮЙМЕШІГІ L

Бұғаттау функциясы пісіретін беттің рұқсатсыз пайдаланылуына жол бермеу үшін пайдаланылады. Бұл функция сондай-ақ сенсорлық панельді тазалауды жүзеге асырған кезде пайдаланылды, өйткені басқару түймешіктері пісіретін бет қосылмаған болса, бұғатталуы мүмкін.

Пісіретін бетті бұғаттау үшін:

- Қосу/Өшіру түймешігін басыңыз.

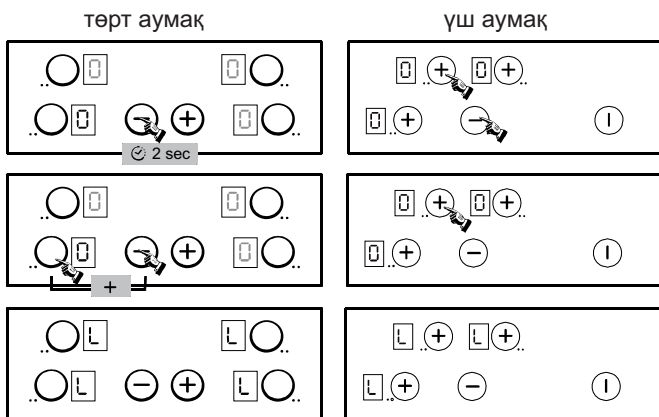

- Пісіретін бет бұғатталған, барлық аумақтар үшін дисплейде 20 секунд бойы "L" бұғаттау индикаторы көрсетіледі.

Егер конфорка әлі де ыстық болса, онда дисплейде "L" және "H" қатар көрсетіледі.

Пісіретін бетті бұғаттан босату үшін

4 конфоркасы бар пісіретін бет үшін, бұғаттан босату үшін тура пісіретін бетті басқаруды бұғаттауға арналған процедураны қайталаңыз. **3 конфоркасы бар пісіретін бет үшін**, бұғаттан босату үшін тура пісіретін бетті басқаруды бұғаттауға арналған процедураны қайталаңыз, бірқ соңғы сатысында "+" орнына "-" басыңыз.

"L" индикациясы жоғалады. Пісіретін панель бұғаттан босатылды және күту режимінде тұр.

БҰҒАТТАУ ТҮЙМЕШІГІ / CN64 модель

Бұғаттау функциясы пісіретін беттің рұқсатсыз пайдаланылуына жол бермеу үшін пайдаланылады.

Бұл функция сондай-ақ сенсорлық панельді тазалауды жүзеге асырған кезде пайдаланылды, өйткені басқару түймешіктері пісіретін бет қосылмаған болса, бұғатталуы мүмкін.

Пісіретін бетті бұғаттау үшін:

- Қосу/Өшіру түймешігін б а с ы ң ы з

- Пісіретін бет бұғатталған, барлық аумақтар үшін дисплейде 20 секунд бойы "L" бұғаттау индикаторы көрсетіледі.

Егер конфорка әлі де ыстық болса, онда дисплейде "L" және "H" қатар көрсетіледі.

Пісіретін бетті бұғаттан босату үшін

Конфоркалары бар пісіретін бет үшін, бұғаттан босату үшін тура пісіретін бетті басқаруды бұғаттауға арналған процедураны қайталаңыз, бірқ соңғы сатысында "+" орнына "-" басыңыз. "L" индикациясы жоғалады. Пісіретін панель бұғаттан босатылды және күту режимінде тұр.

ЖЫЛДАМ ҚЫЗДЫРУ Я

- Қосу/Өшіру түймешігін басыңыз

- Керекті қыздыру аумағын қосыңыз, "+" түймешігінің көмегімен қыздыру деңгейін реттеуді "9" позициясына орнатыңыз, түймешікті тез жіберіңіз де, содан кейін "+" түймешігін тағы бір рет басыңыз. Дисплейде "A" индикаторы (жылдам қыздыру) және қыздыру деңгейін реттеуіштің таңдап алынған "9" позициясы алма-кезек көрсетіледі.

- Егер керек болса, таңдап алынған қыздыру деңгейін азайтыңыз, дисплейде "A" индикаторы (жылдам қыздыру) және қыздыру деңгейін реттеуіштің таңдап алынған позициясы алма-кезек көрсетілетін болады.

Реттеуіштің позициясы	Қуаттылығы	Жылдам қыздырудың орындалу уақыты	Автоматты түрде өшірілгенге дейін максималды жұмыс уақыты*
0	: 0 %	: 0	: 0 Н
L	: 2.5 %	: 0	: 2 Н
1	: 3 %	: 1	: 6 Н
2	: 6 %	: 3	: 6 Н
3	: 11 %	: 5	: 5 Н
4	: 16 %	: 6,5	: 5 Н
5	: 19 %	: 8,5	: 4 Н
6	: 32 %	: 2,5	: 1,5 Н
7	: 45 %	: 3,5	: 1,5 Н
8	: 65 %	: 4,5	: 1,5 Н
9	: 100 %	: 0	: 1,5 Н

Мысал: 1800 Вт қыздыру аумағы үшін қыздыру деңгейінің "6" орнатылымы таңдап алынған. Қыздыру қуаттылығы 32%-дан 1800 Вт дейін құрайды.

"Жылдам қыздыру" функциясы таңдалған уақытта, қыздыру аумағы 2,5 минуттың ішінде 1800 Вт қуаттылықты береді, ал содан кейін бұл аумақтың қуаттылығы 576 Вт дейін төмендейді.*Қауіпсіздік мақсаттарында, егер қыздыру аумақтары тым ұзақ қосулы күйінде қалатын болса, олар автоматты түрде өшіріледі. Қыздыру аумағы өшірілгенге дейінгі уақыт таңдап алынған қыздыру деңгейіне байланысты.

Жылдам қыздыру функциясын өшіру

- Керекті қыздыру аумағын қосыңыз, "-" түймешігінің көмегімен қалыпты қыздыру деңгейін орнатыңыз немесе, қыздыру аумағын өшіру үшін, қыздыруды реттеуді "0" позициясына орнатыңыз.

8. ТАЗАЛАУ ЖӘНЕ ҚЫЗМЕТ КӨРСЕТУ

Пісіретін бетке қызмет көрсетуге байланысты қандай да бір жұмыстарды бастардан бұрын, пісіретін бетке суынуға мүмкіндік беріңіз.

Тек шыны-керамика беттерге күтім жасауға арналған материалдар мен құрал-сайманды (кремдерді, тазалауға арналған қырғыштарды) пайдалану керек. Ондай материалдар мен құрал-сайманды шаруашылық тауарлар дүкендерінен сатып алуға болады.

Пісіретін беттің үстіне сұйықтарды төгіп алмауға тырысыңыз, өйткені олар жылдам күйіп жабысуы мүмкін, бұл тазалауды айтарлықтай қиындатады.

Оңай балқитын заттектрді, мысалы, пластмассадан жасалған бұйымдарды, қантты немесе құрамында қант бар өнімдерді пісіретін беттен аулақ ұстаған жөн.

ҚЫЗМЕТ КӨРСЕТУ:

. Бетке арнайы тазартқыш құралдың бірнеше тамшысын жағыңыз.

. Дақтарды жұмсақ шүберектің көмегімен немесе дымқыл ас үй қағазының көмегімен сүртіп тастаңыз.

. Бет таза болғанға дейін, бетті жұмсақ шүберекпен немесе дымқыл ас үй қағазымен ысқылаңыз.

Егер қиын кетірілетін дақтар қалып жатса:

. Пісіретін бетке тағы бірнеше тамшы тазартқыш сұйық ағызыңыз.

. Дақтарды оны бетке қатысты 30° бұрышта ұстап, қырғышпен қырып тастаңыз.

. Бетті жұмсақ шүберекпен немесе құрғақ ас үй қағазымен бет тазаға айналғанға дейін ысқылаңыз.

. Қажет болған жағдайда, бұл операцияны қайталаңыз.

БІРНЕШЕ ПАЙДАЛЫ КЕҢЕС:

Пісіретін бетті тұрақты тазалап отыру бетте сызаттардың түзілуіне және тозуына жол бермеу үшін қажет оның қорғаныш қабатының жақсы сақталуына көмектеседі. Пісіретін бетті қосудан бұрын, оның беті таза болып табылатынына көз жеткізіңіз. Судан қалған дақтарды кетіру үшін, бетке бірнеше тамшы сірке немесе лимон қышқылын жағыңыз. Содан кейін бетті арнайы тазартқыш құралдың бірнеше тамшысына суланған құрғатқыш қағазбен сүртіп алыңыз.

Шыны-керамика бетте жайпақ тегіс түбі бар ас үй ыдыс-аяғынан сызат қалмайды, алайда, дегенмен ыдыс-аяқты бір қыздыру аумағынан басқасына ауыстыратын кезде, оны сәл көтерген дұрыс.

Маңызды ескертпелер:

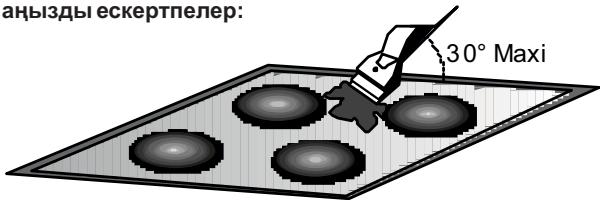

Тым сулы жөкені пайдаланбаңыз.

Ешқашанда бетті тазалау үшін пышақ немесе бұрауыш пайдаланбаңыз.

Ұстарасының жүзі бар қырғыш, егер ол 30° градус бұрыш астында тұрған болса, бетті зақымдамайды.

Ешқашанда ұстарасының жүзі бар қырғышты балалардың қолы жететін жерде қалдырмаңыз.

Ешқашанда абразивтік тазартқыш құралдарды немесе абразивтік ұнтақтарды пайдаланбаңыз.

Бумен тазалағыштар пайдалану үшін жарамсыз.

Металл жақтауша:

Металл жақтаушаы сабынды сумен, содан кейін таза сумен жуыңыз да, шүберекпен құрғатып сүртіп алыңыз.

Шынықыш беттің түсінің кез келген өзгеруі оның жұмысына немесе беттің тұрақтылығына ықпал етпейді. Түсінің ондай өзгеруі негізінен тамақ қалдықтарының күюінің немесе алюминий немесе мыс секілді материалдардан жасалған ыдысты пайдаланудың нәтижесі болып табылады; ондай дақтарды кетіру қиын.

9. ЫҚТИМАЛ ПРОБЛЕМАЛАР ЖӘНЕ ОЛАРДЫ ЖОЮ

Жеткіліксіз қызу

Тек түбі жайпақ ас үй ыдыс-аяғын пайдаланыңыз. Егер ыдыс-аяқтың түбі мен пісіретін беттің арасында саңылау бар болса, жылу нашар берілетін болады.

Ас үй ыдыс-аяғының түбі қыздыру аумағын толық басуға тиіс.

Тамақтым баяу піседі

Жарамайтын ас үй ыдыс-аяғы пайдаланылады. Тек оның түбінің диаметрі қыздыру аумағының диаметрінен кем түспейтін ауыр ас үй ыдыс-аяғын пайдаланыңыз.

Шыны-керамика беттегі шағын сызаттар немесе үйкелген іздер

Жарамсыз тазартқыш құралдар немесе түбі кедір-бұдыр жарамайтын ас үй ыдыс-аяғы пайдаланылады. Пісіретін бет пен ыдыс-аяқтың түбінің арасында дәндер немесе тұз түйіршіктері түскен. "ТАЗАЛАУ ЖӘНЕ ҚЫЗМЕТ КӨРСЕТУ" бөлімін қараңыз.

Ас үй ыдыс-аяғын пайдаланудың алдында ас үй ыдыс-аяғының түбінде кірдің жоқ болуын тексеріңіз және тек түбі тегіс ас үй ыдыс-аяғын пайдаланыңыз. Сызаттарды тек тазалау дұрыс орындалаты жағдайда, азайтуға болады.

Металл іздері

Алюминий ыдыс-аяқты пісіретін бетпен сырғанатпаңыз. Тазалауды орындауға қатысты ұсыныстамаларды қараңыз.

Сіз жарамды материалдарды пайдаланасыз, бірақ дақтар қалып қояды. Тазалау үшін бұл "ТАЗАЛАУ ЖӘНЕ ҚЫЗМЕТ КӨРСЕТУ" бөлімінде суреттелгендей, ұстараның жүзін байқап көріңіз.

Беттегі күңгірт дақылдар

Тазалау үшін бұл "ТАЗАЛАУ ЖӘНЕ ҚЫЗМЕТ КӨРСЕТУ" бөлімінде суреттелгендей, ұстараның жүзін байқап көріңіз.

Беттегі ақшыл аймақтар

Алюминий және мыс ыдыс-аяқтан қалған іздер, сондай-ақ

минералдық түзілімдер, су мен тамақтан қалған дақтар. Ондай дақтарды тазартқыш кремнің көмегімен кетіруге болады.

Беттегі көмір болып күйген немесе балқып кеткен пластмасс "ТАЗАЛАУ ЖӘНЕ ҚЫЗМЕТ КӨРСЕТУ" бөлімін қараңыз.

Пісіретін бет жұмыс істемейді немесе пісіретін беттің кейбір қыздыру аумақтары жұмыс істемейді

Клеммалық қалыпшада шунттар (тұйықтайтын бөгеттер) дұрыс орнатылмаған. Қосылудың ұсыныстамаларға сәйкес орындалуын тексеріңіз.

Сенсорлық басқару бар пісіретін беттер: жалпақ учаскеде төгілген сұйық немесе 10 секунд ішінде кем дегенде екі түймешікті қамтып тұратын үлкен объект. Төгілген сұйықты немесе объектіні кетіріңіз.

Пісіретін беттің басқару панелі бұғатталған.

Оны бұғаттан босатыңыз.

Пісіретін бет өшірілмейді

• Басқару панелі бұғатталған. Оны бұғаттан босатыңыз.

Пісіретін бет өздігінен өшіп қалады

• Жалпақ учаскеде төгілген сұйық немесе 10 секунд ішінде кем дегенде екі түймешікті қамтып тұраты үлкен объект; қауіпсіздік мақсаттарында пісіретін бет автоматты түрде өшіріледі және дыбыстық сигнал қосылады.

Төгілген сұйықты немесе объектіні кетіріңіз.

• Егер қыздыру аумағы тым ұзақ жұмыс істейтін болса, онда олар автоматты түрде өшіріледі. "Жұмыс уақыты" тармағын қараңыз.

Қыздыру аумақтары үшін қосу/өшіру циклдарының жиілігі

Қосу/өшіру циклдарының жиілігі қуаттылық деңгейінің орнатылымына байланысты:

• қуаттылықтың төмен деңгейі: циклдың қысқа уақыты,

• қуаттылықтың жоғары деңгейі: циклдың ұзақ уақыты.

"Н" индикаторы, қалдық қызу индикаторы жыпылықтайды

Электроника блогының температурасы тым жоғары. Техникалық қызмет көрсету жөніндегі маман орнатудың ұсыныстамаларға сәйкес орындалуын тексеруге тиіс.

10. САТУДАН КЕЙІН ҚЫЗМЕТ КӨРСЕТУ

Техникалық қызмет көрсету жөніндегі маманды шақырудан бұрын, төмендегі тексерістерді жүзеге асырыңыз:

- қоректендіру бауының ашасы электр розеткасына дұрыс сұғылғанына және балқыма сақтандырылғыштың жанып кетпегеніне көз жеткізіңіз. Егер сіз ақаулықтың себебін өз бетіңізбен анықтай алмайтын болсаңыз, электр аспапты өшіріңіз және оны өз бетіңізбен жөндеуге тырыспаңыз. Сатудан кейін қызмет көрсету орталығына қоңырау шалыңыз. Электр аспаптың кепілдігі бар және сервистік орталықта тегін жөнделі беріледі.

11. ҚОРШАҒАН ОРТАНЫ ҚОРҒАУ

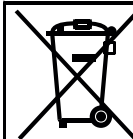

Бұл аспаптың Электр және электрондық жабдық өндірісінің қалдықтары (WEEE) туралы 2012/19/ЕО еуропалық директивасына сәйкес таңбаламасы бар. Электр және электрондық жабдық өндірісінің қалдықтарының құрамында етуі мүмкін) және негізгі компоненттер (екінші қайтара пайдалануға жататын) болады. Электр және электрондық жабдық өндірісінің қалдықтарының барлық ластаушы заттарды кетіру және кәдеге жарату, сондай-ақ барлық материалдарды қалпына келтіру және қайтадан пайдалану мақсаттарында арнайы өңдеуге жатқызылғаны маңызды.

Өркім де электр және электрондық жабдық өндірісінің қалдықтары туғызатын экологиялық проблемалардың алдын алуға елеулі үлес қоса алады; ол үшін бірнеше негізгі ережелерді ұстану маңызды:

Электр және электрондық жабдық өндірісінің қалдықтарын тұрмыстық қалдықтар секілді жаратуға болмайды.

Электр және электрондық жабдық өндірісінің қалдықтарын жергілікті билік органдары немесе тіркелген компаниялар бақылайтын жинау пункттеріне табыстау керек. Көптеген елдерде электр және электрондық жабдық өндірісінің қалдықтарының көп көлемі болған кезде, қалдықтарды үйден жинау жүзеге асырылады.

Жаңа аспапты сатып алған кезде ескі аспапты бөлшек сауда кәсіпорнына қайтаруға болады, егер ол аспаптар баламалы типті және қайтарылатын аспап сатып алынатын аспап секілді функцияларға ие болса, ол оны өзара-бірдей сәйкестік негізінде тегін қабылдауға міндетті.



Бұл бұйым Көдендік Одақтың төмендегі техникалық регламенттеріне сәйкес келеді:

- КО ТР 004/2011 «Төмен вольтті жабдықтың сәйкестігі туралы»

- КО ТР 020/2011 «Техникалық құралдардың электромагниттік үйлесімдігі»

Бұйым «РОСТЕСТ-МОСКВА» өнімдер мен қызметтерді сертификаттау жөніндегі органында сертифицирталған, Мәскеу қаласы.

Сіз сәйкестік сертификатының көшірмесін тауар сатып алынған дүкеннен алуыңызға болады.

Өндіруші осы нұсқаулықтағы басып шығарудың барысында орын алған қателіктер үшін өзіне жауапкершілік қабылдамайды. Өндірушінің бұл орайда негізгі техникалық сипаттамаларын сақтай отырып, өзі шығаратын бұйымдарға ол өзінің бұйымдары үшін пайдалы деп табатын өзгерістер енгізуге құқығы бар.

**GB - IE**

The manufacturer will not be responsible for any inaccuracy resulting from printing or transcript errors contained in this brochure. We reserve the right to carry out modifications to products as required, including the interests of consumption, without prejudice to the characteristics relating to safety or function.

IT

La Ditta costruttrice declina ogni responsabilità per eventuali errori di stampa contenuti nel presente libretto. Si riserva inoltre il diritto di apportare le modifiche che si renderanno utili ai propri prodotti senza compromettere le caratteristiche essenziali.

FR

Le constructeur décline toute responsabilité concernant d'éventuelles inexacitudes imputables à des erreurs d'impression ou de transcription contenue dans cette notice. Le constructeur se réserve le droit de modifier les produits en cas de nécessité, même dans l'intérêt de l'utilisation, sans causer de préjudices aux caractéristiques de fonctionnement de sécurité des appareils.

DE

Der Hersteller übernimmt keine Haftung für eventuelle Druck- oder Übersetzungsfehler dieser Bedienungsanleitung. Der Hersteller behält sich vor technische Änderungen zur Verbesserung der Produktqualität im Interesse des Endverbrauchers vorzunehmen.

ES

La empresa constructora declina toda responsabilidad derivada de eventuales errores de impresión contenidos en el presente libro. Se reserva además el derecho de realizar las modificaciones que se consideren útiles a los productos sin comprometer las características esenciales.

PT

O fabricante não será responsável por quaisquer imprecisões resultantes de impressão ou transcrição de erros contidos na presente brochura. Reservamo-nos ao direito de efectuar alterações aos produtos, conforme necessário, incluindo as taxas de consumo, sem prejuízo das características relacionadas com a segurança ou funcionamento.

CZ

Výrobce nezodpovídá za nepřesnosti obsažené v této příručce vzniklé při tisku nebo překladu. Vyhrazujeme se právo provádět úpravy výrobku podle potřeby, aniž by byly dotčeny charakteristiky vztahující se k bezpečnosti nebo provozu.

SL

Proizvajalec ni odgovoren za napake v tej knjižici, ki bi nastale ob tisku ali prepisu. Pridržujemo si pravico izvajanja potrebnih sprememb na izdelku, tudi tistih, ki se nanašajo na porabo, brez škode za varnost in funkcionalnost naprave.

RU

Производитель не несет ответственности за опечатки и неточности, которые могут встретиться в данной инструкции. Мы оставляем за собой право вносить изменения в конструкцию выпускаемых нами изделий с целью улучшения качества выпускаемой продукции. При этом основные функции изделия и его безопасность будут оставаться неизменными.

PL

Producent nie będzie ponosić odpowiedzialności za jakiegokolwiek niedokładności wynikające z druku lub błędów tłumaczenia występujące w niniejszej broszurze. Zastrzegamy sobie prawo do wprowadzania modyfikacji produktu zgodnie z potrzebami, w tym w interesie konsumenta, bez szkody dla charakterystyk dotyczących bezpieczeństwa lub działania.

NL

De fabrikant is niet aansprakelijk voor enige onnauwkeurigheid die hetgevolg is van drukfouten of transcriptiefouten in deze brochure. Wij behouden ons het recht voor zo nodig, önder meer in het belang van een gunstiger verbruik, vvijszigingen aan producten aan te brengen, zonder dat dit gevolgen heeft voor de kenmerken ten aanzien van veiligheid of functionering.

SE

Tillverkaren påtager sig inget ansvar för tryckfel i denna bruksanvisning. Tillverkaren förbehåller sig också rätten att göra förändringar av produkten så länge dess viktigaste egenskaper inte förändras

FI

Valmistaja ei vastaa mistään tämän asiakirjan paino- tai kirjoitusvirheistä johtuvista vääristä tiedoista. Varaamme oikeuden tehdä tuotteisiin muutoksia tarpeen mukaan, kuluttajien edut mukaan lukien, huonontamatta turvallisuuteen tai toimintaan liittyviä ominaisuuksia

DK

Producenten påtager sig ikke noget ansvar for unøjagtigheder, der opstår pga. tryk- eller udskriftsfejl i denne brochure. Vi forbeholder os ret til at foretage nødvendige ændringer i produkterne, herunder forbrugsinteresser, uden præjudice for egenskaberne for sikkerhed eller funktion.

NO

Produsent og importør fraskriver seg ethvert ansvar for trykkfeil i bruksanvisningen. Produsenten forbeholder seg retten til å foreta modifiseringer av produkter uten nærmere varsel om dette.

KAZ

Өндіруші осы нұсқаулықта кезігуі мүмкін қате терілу мен жаңсақтықтар үшін жауапкершілік көтермейді. Біз шығарылатын өнімдердің сапасын жақсарту мақсатында, өзіміз шығаратын бұйымдардың конструкциясына өзгертулер енгізу құқығын өзімізге қалдырамыз. Бұл орайда бұйымның негізгі функциялары мен оның қауіпсіздігі өзгеріссіз қалатын болады.