

CANDY

• Watch-Touch



OVENS <i>USER INSTRUCTIONS</i>	EN	02
FORNO <i>MANUALE D'ISTRUZIONI</i>	IT	12
DESFOURSENCASTRABLES <i>NOTICE D'EMPLOI ET D'INSTALLATION</i>	FR	22
HORNOS EMPOTRABLES <i>INSTRUCCIONES DE USO</i>	ES	32
BACKOFEN <i>BEDIENUNGSANLEITUNG</i>	DE	42
FIRINLAR <i>KULLANIM KILAVUZU</i>	TR	52
TROUBY <i>POKYNY PRO UŽIVATELE</i>	CZ	63
PEĆNICE <i>KORIŠTENJE PRIRUČNIK</i>	HR	73
OVEN <i>GEBRUIKSAANWIJZING</i>	NL	83
PIEKARNIKI DO ZABUDOWY <i>INSTRUKJA OBSŁUGI</i>	PL	93
Духовые шкафы <i>ИНСТРУКЦИИ ДЛЯ ПОЛЬЗОВАТЕЛЕЙ</i>	RU	103
PEČICE <i>NAVODILA ZA UPORABO</i>	SL	113
FORNOS <i>INSTRUÇÕES DO UTILIZADOR</i>	PT	123

Safety Indications

- During cooking, moisture may condense inside the oven cavity or on the glass of the door. This is a normal condition. To reduce this effect, wait 10-15 minutes after turning on the power before putting food inside the oven. In any case, the condensation disappears when the oven reaches the cooking temperature.
- Cook the vegetables in a container with a lid instead of an open tray.
- Avoid leaving food inside the oven after cooking for more than 15/20 minutes.
- **WARNING:** the appliance and accessible parts become hot during use. Be careful not to touch any hot parts.
- **WARNING:** the accessible parts can become hot when the grill is in use. Children should be kept at a safe distance.
- **WARNING:** ensure that the appliance is switched off before replacing the bulb, to avoid the possibility of electric shocks.
- **WARNING:** in order to avoid any danger caused by the accidental resetting of the thermal interruption device, the appliance should not be powered by an external switching device, such as a timer, or be connected to a circuit that is regularly switched on and off.
- Children under 8 should be kept at a safe distance from the appliance if not continuously supervised.
- Children should not play with the appliance.
- The appliance can be used by those aged 8 or over and by those with limited physical, sensorial or mental capacities, without experience or knowledge of the product, only if supervised or provided with instruction as to the operation of the appliance, in a safe way with awareness of the possible risks.
- Cleaning and maintenance should not be carried out by unsupervised children.
- Do not use rough or abrasive materials or sharp metal scrapers to clean the oven door glasses, as they can scratch the surface and cause the glass to shatter.
- The oven must be switched off before removing the removable parts. After cleaning, reassemble them according the instructions.
- Only use the meat probe recommended for this oven.
- Do not use a steam cleaner for cleaning operations.
- Connect a plug to the supply cable that is able to bear the voltage, current and load indicated on the tag and having the earth contact. The socket must be suitable for the load indicated on the tag and must have ground contact connected and in operation. The earth conductor is yellow-green in colour. This operation should be carried out by a suitably qualified professional. In case of incompatibility between the socket and the appliance plug, ask a qualified electrician to substitute the socket with another suitable type. The plug and the socket must be conformed to the current norms of the installation country. Connection to the power source can also be made by placing an omnipolar breaker between the appliance and the power source that can bear the maximum connected load and that is in line with current legislation. The yellow-green earth cable should not be interrupted by the breaker. The socket or omnipolar breaker used for the connection should be easily accessible when the appliance is installed.
- The disconnection may be achieved by having the plug accessible or by incorporating a switch in the fixed wiring in accordance with the wiring rules.
- If the power cable is damaged, it should be substituted with a cable or special bundle available from the manufacturer or by contacting the customer service department. The type of power cable must be H05V2V2-F. This operation should be carried out by a suitably qualified professional. The earth conductor (yellow-green) must be approximately 10 mm longer than the other conductors. For any repairs, refer only to the Customer Care Department and request the use of original spare parts.
- Failure to comply with the above can compromise the safety of the appliance and invalidate the guarantee.
- Any excess of spilled material should be removed before cleaning.
- A long power supply failure during an occurring cooking phase may cause a malfunction of the monitor. In this case contact customer service.
- The appliance must not be installed behind a decorative door in order to avoid overheating.
- When you place the shelf inside, make sure that the stop is directed upwards and in the back of the cavity. The shelf must be inserted completely into the cavity.
- **WARNING:** Do not line the oven walls with aluminium foil or single-use protection available from stores. Aluminium foil or any other protection, in direct contact with the hot enamel, risk melting and deteriorating the enamel of the insides.
- **WARNING:** Never remove the oven door seal.
- **CAUTION:** Do not refill the cavity bottom with water during cooking or when the oven is hot.
- No additional operation/setting is required in order to operate the appliance at the rated frequencies.

General Instructions

4

- 1.1 Safety indications
- 1.2 Electrical safety
- 1.3 Recommendations
- 1.4 Installation
- 1.5 Waste management and environmental protection
- 1.6 Declaration of compliance

Product Description

5

- 2.1 Overview
- 2.2 Accessories

Use of the Oven

5

- 3.1 User interface description
- 3.2 Product setting
- 3.3 First use
- 3.4 Operating in manual mode
- 3.5 Home page - Main functions
- 3.6 Cooking modes

Simply-Fi

9

- 4. Simply-Fi

Oven Cleaning and Maintenance

10

- 5.1 General notes on cleaning
- 5.2 Maintenance
 - Removal and cleaning of the side racks
 - Cleaning of the interior glass door only
 - Changing the lamp bulb

1. General Instructions

We thank you for choosing one of our products. For the best results with your oven, you should read this manual carefully and retain it for future reference. Before installing the oven, take note of the serial number so that you can give it to customer service staff if any repairs are required. Having removed



the oven from its packaging, check that it has not been damaged during transportation. If you have doubts, do not use the oven and refer to a qualified technician for advice. Keep all of the packaging material (plastic bags, polystyrene, nails) out of the reach of children. When the oven is switched on for the first time, strong smelling smoke can develop, which is caused by the glue on the insulation panels surrounding the oven heating for the first time. This is absolutely normal and, if it occurs, you should wait for the smoke to dissipate before putting food in the oven. The manufacturer accepts no responsibility in cases where the instructions contained in this document are not observed.

NOTE: the oven functions, properties and accessories cited in this manual will vary, depending on the model you have purchased.

1.1 Safety Indications

Only use the oven for its intended purpose, that is only for the cooking of foods; any other use, for example as a heat source, is considered improper and therefore dangerous. The manufacturer cannot be held responsible for any damage resulting from improper, incorrect or unreasonable usage.

The use of any electrical appliance implies the observance of some fundamental rules:

- do not pull on the power cable to disconnect the plug from the socket;
- do not touch the appliance with wet or damp hands or feet;
- in general the use of adaptors, multiple sockets and extension cables is not recommended;
- in case of malfunction and/or poor operation, switch off the appliance and do not tamper with it.

1.2 Electrical Safety

ENSURE THAT AN ELECTRICIAN OR QUALIFIED TECHNICIAN MAKES THE ELECTRICAL CONNECTIONS.

The power supply to which the oven is connected must conform with the laws in force in the country of installation. The manufacturer accepts no responsibility for any damage caused by the failure to observe these instructions. The oven must be connected to an electrical supply with an earthed wall outlet or a disconnector with multiple poles, depending on the laws in force in the country of installation. The electrical supply should be protected with suitable fuses and the cables used must have a transverse section that can ensure correct supply to the oven.

CONNECTION

The oven is supplied with a power cable that should only be connected to an electrical supply with 220-240 Vac power between the phases or between the phase and neutral. Before the oven is connected to the electrical supply, it is important to check:

- power voltage indicated on the gauge;
- the setting of the disconnector.

The grounding wire connected to the oven's earth terminal must be connected to the earth terminal of the power supply.

WARNING

Before connecting the oven to the power supply, ask a qualified electrician to check the continuity of the power supply's earth terminal. The manufacturer accepts no responsibility for any accidents or other problems caused by failure to connect the oven to the earth terminal or by an earth connection that has defective continuity.

NOTE: as the oven could require maintenance work, it is advisable to keep another wall socket available so that the oven can be connected to this if it is removed from the space in which it is installed. The power cable must only be substituted by technical service staff or by technicians with equivalent qualifications.

A low light around the central main switch could be present when the oven is off. This is a normal behavior. It can be removed just turning the plug upside down or swapping the supply terminals.

1.3 Recommendations

After each use of the oven, a minimum of cleaning will help keep the oven perfectly clean.

Do not line the oven walls with aluminium foil or single-use protection available from stores. Aluminium foil or any other protection, in direct contact with the hot enamel, risks melting and deteriorating the enamel of the insides. In order to prevent excessive dirtying of your oven and the resulting strong smokey smells, we recommend not using the oven at very high temperature. It is better to extend the cooking time and lower the temperature a little. In addition to the accessories supplied with the oven, we advise you only use dishes and baking moulds resistant to very high temperatures.

1.4 Installation

The manufacturers have no obligation to carry this out. If the assistance of the manufacturer is required to rectify faults arising from incorrect installation, this assistance is not covered by the guarantee. The installation instructions for professionally qualified personnel must be followed. Incorrect installation may cause harm or injury to people, animals or belongings. The manufacturer cannot be held responsible for such harm or injury.

The oven can only be located high in a column. Before fixing, you must ensure good ventilation in the oven space to allow proper circulation of the fresh air required for cooling and protecting the internal parts. Make the openings specified on last page according to the type of fitting.

1.5 Waste management and environmental protection



This appliance is labelled in accordance with European Directive 2012/19/EU regarding electric and electronic appliances (WEEE). The WEEE contain both polluting substances (that can have a negative effect on the environment) and base elements (that can be reused). It is important that the WEEE undergo specific treatments to correctly remove and dispose of the pollutants and recover all the materials. Individuals can play an important role in ensuring that the WEEE do not

become an environmental problem; it is essential to follow a few basic rules:

- the WEEE should not be treated as domestic waste;
- the WEEE should be taken to dedicated collection areas managed by the town council or a registered company.

In many countries, domestic collections may be available for large WEEEs. When you buy a new appliance, the old one can be returned to the vendor who must accept it free of charge as a one-off, as long as the appliance is of an equivalent type and has the same functions as the purchased appliance.

SAVING AND RESPECTING THE ENVIRONMENT

Where possible, avoid pre-heating the oven and always try to fill it. Open the oven door as infrequently as possible, because heat from the cavity disperses every time it is opened. For a significant energy saving, switch off the oven between 5 and 10 minutes before the planned end of the cooking time, and use the residual heat that the oven continues to generate. Keep the seals clean and in order, to avoid any heat dispersal outside of the cavity. If you have an electric contract with an hourly tariff, the "delayed cooking" programme makes energy saving more simple, moving the cooking process to start at the reduced tariff time slot.

1.6 Declaration of compliance

• By placing the  mark on the appliance, we are confirming compliance to all relevant European safety, health and environmental requirements which are applicable in legislation for this product.

• Hereby, Candy Hoover Group Srl declares that the radio equipment is in compliance with Directive 2014/53/EU. The full text of the EU declaration of conformity is available at the following internet address: www.candy-group.com.

2. Product Description

2.1 Overview

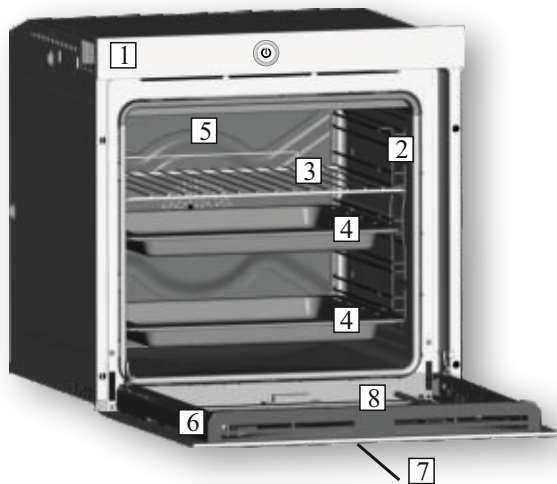

1. Control panel
2. Shelf positions (lateral wire grid if included)
3. Metal grill
4. Drip pan
5. Fan (behind the steel plate)
6. Oven door
7. Touch control panel on the door
8. Camera

2.2 Accessories (According to model)

1 Metal grill

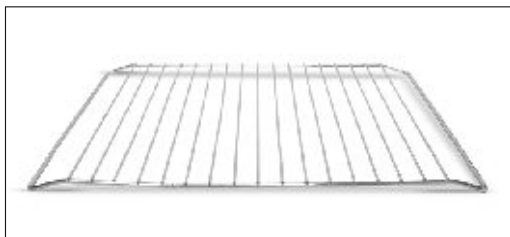

Holds baking trays and plates.

2 Drip pan



Collects the residues that drip during the cooking of foods on the grills.

3 Lateral wire grids

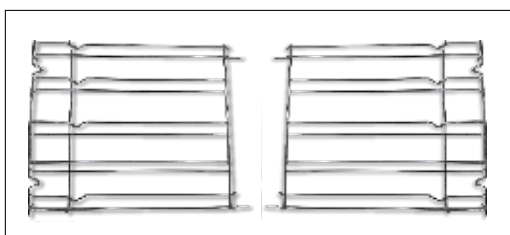

It located at both sides of the oven cavity. It holds metal grills and drip pans.

3. Use of the Oven

3.1 User interface description

1. Main switch on/off
2. LCD touch interface



3.2 Product Setting

- At first launch you need to follow an installation process to be able to use the oven. Press START to go ahead.
- Select the language from the drop down menu. Press NEXT to go ahead.
- Set the date from the calendar. Set the time from the clock. Press NEXT to go ahead.
- Select your home network from the drop down menu. Insert the password related to your home network. Press NEXT to go ahead and wait the loading or connection.
- NB: The oven works even if not connected to the network. It's possible to enroll the oven to the network at a later time.
- The enrollment has been completed successfully. Press NEXT to go ahead to the last step.
- The installation process is completed. Press GO TO HOME PAGE to start to use the oven.

For more details see quick guide.

WIRELESS PARAMETERS DOOR DEVICE

Technology	Wi-Fi	BLE
Standard	IEEE 802.11b/g/n	Bluetooth v2.1+EDR/BT v3.0/BT V4.0+HS
Frequency Band(s) [MHz]	2400+2497	2400+2497
Maximum Power [mW]	51.7	10

3.3 First Use

PRELIMINARY CLEANING

Clean the oven before using for the first time. Wipe over external surfaces with a damp soft cloth. Wash all accessories and wipe inside the oven with a solution of hot water and washing up liquid. Set the empty oven to the maximum temperature and leave on for about 1 hour, this will remove any lingering smells of newness.

3.4 Operating In Manual Mode

- Press the Manual Mode tab to set a cooking in 3 simple steps.
 - Swipe and select the desired cooking function. Press NEXT to go ahead
 - Swipe to select the desired temperature. Press NEXT to go ahead or BACK to return to the cooking functions selection.
 - Swipe to select the cooking time. Press START to begin the cooking or BACK to return to the temperature setting.
- In this screen it is possible to:
- exclude pre heating (setted by default)
 - set delayed start
- When a cooking is running you can:
- change the temperature
 - change the cooking time
 - press the webcam icon to watch inside the oven cavity
 - press STOP to finish the cooking

3.5 Home Page - Main Functions



SETTINGS

Entering in this screen it will be possible to set:

- language
- date and time
- wifi
- bluetooth audio
- screen options

WEB BROWSER

Entering in this screen it will be possible to surf on internet within a list of authorized websites.

WEBCAM

Pressing the webcam icon you can watch inside the oven to monitor the cooking progress.

OVEN-DEVICE CONNECTION (simply | Fi)















The oven is sending all the data to the connected device













The oven is not sending the data to the device

NB: If this option is activated, the oven is driven only by the connected device.

FUNCTION	WHAT IS DOES
	<p>MANUAL MODE: In this mode it is possible to chose cooking functions, temperature and cooking duration, by 3 simple steps. In this mode it is also possible to set a cooking delay. NOTE: By default the preheating option is active: to turn it off click on the  symbol</p>
	<p>PERSONAL PROGRAMS: In this mode it is possible to save and, in a second time, to select, customized cooking programs.</p>
	<p>SUGGESTED COOKING: In this mode it is possible to select a suggested cooking program. During the cooking fase, it is possible to change temperature and cooking duration.</p>
	<p>VIDEO RECIPES: In this mode it is possible to select some tutorial about how to prepare several recipes. At the end of the video it is possible to start cooking. It is not possible to change the cooking parametrs.</p>
 	<p>INTERNET CONNECTION: If the icon is active the oven door is connect to the net.</p>
	<p>SETTINGS: Selecting this icon it will be possible to set language, date and time, wi-fi, bluetooth, camera brightness setting. Supported bluetooth devices are audio speakers only. Supported bluetooth standars are: 2.1, 3.0, 4.0</p>
	<p>WEB BROWSER: Selecting this icon it will be possible to surf on the internet within a list of authorized websites.</p>
 	<p>OVEN DEVICE CONNECTION (SIMPLY-FI): On the first use, with a long press on the icon you enroll the oven on the net. With a short press on the icon, the remote control of the oven it activated. If this option is activated the oven is driven ONLY by the connected device. To control again the oven directly on the door screen click again on the icon. To see webcam streaming on the external device (APP SIMPLY-FI), the door must be connected to the net. (THE INTERNET CONNECTION ICON MUST BE ACTIVATED)</p>
	<p>WEBCAM: Pressing the webcam icon you can watch inside the oven to monitor the cooking progress. To protect the camera, the system puts it in stand-by after 1 minute (5 minutes in case of grill function). To restart it, press the button again. Do not keep it switched on for too long. In case of cooking at high temperature, if the camera stays on for a long time, its colours might change. This is a standard phenomenon and disappears when the camera and/or the oven are cooled down.</p>
	<p>HOME PAGE: Touching this icon you go back to home page</p>

3.6 Cooking Modes

Function Dial	Function <i>(Depends on the oven model)</i>
	LAMP: Turns on the oven light.
	DEFROST: When the dial is set to this position. The fan circulates air at 40°C around the frozen food so that it defrosts in a few minutes without the protein content of the food being changed or altered.
	KEEP WARM: This is recommended to reheat precooked foodstuff, positioning the shelf on the second level from top, or to defrost bread pizza or pastry by positioning the shelf on the lower level. The temperature is preset in 60°C constant, no regulation is possible.
	MULTI-LEVEL: We recommend you use this method for poultry, pastries, fish and vegetables. Heat penetrates into the food better and both the cooking and preheating times are reduced. You can cook different foods at the same time with or without the same preparation in one or more positions. This cooking method gives even heat distribution and the smells are not mixed. Allow about ten minutes extra when cooking foods at the same time.
* 	CONVENTIONAL: Both top and bottom heating elements are used. Preheat the oven for about ten minutes. This method is ideal for all traditional roasting and baking. For seizing red meats, roast beef, leg of lamb, game, bread, foil wrapped food (papillotes), flaky pastry. Place the food and its dish on a shelf in mid position.
	BOTTOM HEATING + FAN: The bottom heating element is used with the fan circulating the air inside the oven. This method is ideal for juicy fruit flans, tarts, quiches and pâté. It prevents food from drying and encourages rising in cakes, bread dough and other bottom-cooked food. Place the shelf in the bottom position.
	GRILL: Use the grill with the door closed. The top heating element is used alone and you can adjust the temperature. Five minutes preheating is required to get the elements hot. Success is guaranteed for grills, kebabs and gratin dishes. White meats should be put at a distance from the grill; the cooking time is longer, but the meat will be tastier. You can put red meats and fish fillets on the shelf with the drip tray underneath.
	PIZZA: With this function hot air circulated in the oven to ensure perfect result for dishes such as pizza or cake.
	BOTTOM HEATING: Using the lower element. Ideal for cooking all pastry based dishes. Use this for flans, quiches, tarts, pate and any cooking that needs more heat from below.
* 	The " COOK LIGHT " function allows you to cook in a healthier way, by reducing the amount of fat or oil required. Thanks to a special combination of cooking functions and a pulsating cycle of air, it will retain the moisture content of the food, grilling the surface and using a shorter cooking time, without compromising on taste. It is particularly suitable for cooking meat, roasted vegetables and omelettes. The cycle of pulsed air keeps the humidity inside the oven and the moisture content of the food, preserving the nutritional values and ensuring a rapid uniform cooking process. Try all your recipes and reduce the amount of dressing you usually use and experience the lightness of this new function!

*Tested in accordance with the EN 60350-1 for the purpose of energy consumption declaration and energy class

4. Simply-fi oven enrollment

Installing the appliance

Install the appliance in accordance to the installation guide within this instruction book.

Once this step has been completed, ensure the appliance is working by controlling the appliance directly using the control panel. Please take the time to read the program guides and functions as this will help you to take full advantage of the features of your new appliance.

Please ensure that the clock time is set before trying to enrol an oven.

Locating your Wi-Fi Password

Locate the Wi-Fi Password (WPA/WEP Key) which is normally found on the back of your Wi-Fi router. If you are having trouble locating the Wi-Fi Password, please contact your Internet Provider.

Take a note for later use

Once you have your Wi-Fi Password, please take a note of it here below as you will need this later on whilst connecting the appliance to the App.

Router name _____

Password (WPA/WEP Key) _____

Connect your device to the same Wi-Fi router ready to install the App

Downloading the App

Download the Candy simply-Fi App from the App store relevant to your device.

Note – The App is suitable for iOS (version 8 and greater) and Android (version 4.4 and greater). App Name – Candy simply-Fi

Locating your product code

Locate the product code of your appliance with the help of the image below.

Take note of the serial number

The illustration shows the format of the appliance information. Write your product serial number here below:
Serial number (16 digits)

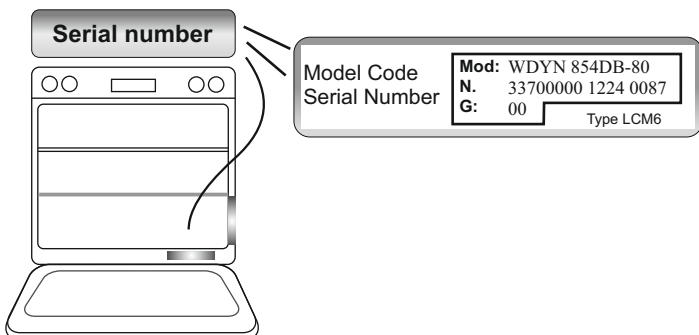

- Step 1:

Open the App Candy simply-Fi. Create your account by tapping on "Sign-Up". Accept the privacy policy and complete the fields.

Note – You can explore all the features of the full simply-Fi range by tapping on "Demo".

- Step 2:

In the homepage, tap on the appliance that you want to connect and tap on "Ok".

- Step 3:

Insert the 16 digits serial number that you wrote down above and tap on "Next".

Check that the product details are correct and then tap on "Confirm".

- Step 4:

Once your appliance has been recognized, tap on "Next".

Then, you have 5 minutes to complete the process; otherwise, you will need to start it again.

- Step 5:

Long press the icon  to enroll the appliance.

- Step 6:

Exit the Candy simply-Fi app. Go to your device Wi-Fi settings.

- Step 7:

In the list of available Wi-Fi networks, select "WIFIOVEN-xyzk". If you do not find it, wait few more seconds or do a new scan.

- Step 8:

Exit from the settings of your device. Return to the Candy simply-Fi App and wait for the App to detect the appliance. Once the "Wi-Fi Network is active" screen appears, tap on "Next"

- Step 9:

Your home Wi-Fi Network will be automatically set by the App. (If not, enter the name of your home Wi-Fi network, paying attention to lowercase and uppercase letters). Insert the Wi-Fi Password (WPA/WEP Key), then tap on "Confirm".

- Step 10:

For more advantages, you can Register your product by tapping the dedicated button.

Tap on "Start" to return in the App Homepage.

- Remote control mode

With a short press on the icon  the oven can be remotely controlled.

To control again the oven directly on the door screen do a short press on the icon 

To see webcam streaming on the external device (APP SIMPLY-FI), the door must be connected to the net.

- If the set up does not complete

It's important that there is a good Wi-Fi signal strength from the home router to the appliance: low Wi-Fi signal strength would cause the final stage of the set up to fail. To establish if this is the case, start the connection process again from Step 1; once at Step 8, place with your device (smartphone or tablet) next to the router and search for "WIFIOVEN-xyzk" net generated by the machine. If this does not come up as an option, this means the router cannot see the appliance. In this case, we recommend to bring the router near to the machine (if possible) or contact your internet provider and require the assistance to purchase a compatible "Wi-Fi Range Extender" to increase the signal strength.

WIRELESS PARAMETERS MAIN BOARD

Technology	Wi-Fi
Standard	IEEE 802.11b/g/n
Frequency Band(s) [MHz]	2412+2484
Maximum Power [mW]	41.4

5. Oven cleaning and maintenance

5.1 General notes on cleaning

The lifecycle of the appliance can be extended through regular cleaning. Wait for the oven to cool before carrying out manual cleaning operations. Never use abrasive detergents, steel wool or sharp objects for cleaning, so as to not irreparably damage the enamelled parts. Use only water, soap or bleach-based detergents (ammonia).

GLASS PARTS

It is advisable to clean the glass window with absorbent kitchen towel after every use of the oven. To remove more obstinate stains, you can use a detergent-soaked sponge, well wrung out, and then rinse with water.

OVEN WINDOW SEAL

If dirty, the seal can be cleaned with a slightly damp sponge.

ACCESSORIES

Clean accessories with a wet, soapy sponge before rinsing and drying them: avoid using abrasive detergents.

DRIP PAN

After using the grill, remove the pan from the oven. Pour the hot fat into a container and wash the pan in hot water, using a sponge and washing-up liquid.

If greasy residues remain, immerse the pan in water and detergent. Alternatively, you can wash the pan in the dishwasher or use a commercial oven detergent. Never put a dirty pan back into the oven.

5.2 Maintenance

REMOVAL AND CLEANING OF THE SIDE RACKS

1- Remove the wire racks by pulling them in the direction of the arrows (see below)

2- To clean the wire racks either put them in the dishwasher or use a wet sponge, ensuring that they are dried afterwards.

3- After the cleaning process install the wire racks in reverse order.

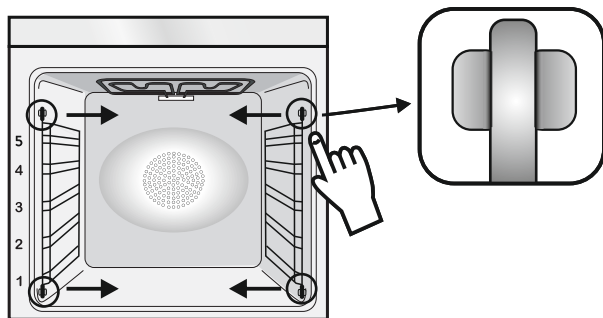

CLEANING OF THE INTERIOR GLASS DOOR ONLY

1. Open the oven door.

2.3.4. Lock the hinges, remove the screws and remove the upper metal cover by pulling it upwards.

5.6. Remove the glass, carefully extracting it from the oven door (NB: don't remove any other glass or component).

7. At the end of cleaning or substitution, reassemble the parts in reverse order.

On all glass, the indication "Low-E" must be legible and positioned on the left side of the door, close to the left-hand lateral hinge. In this way, the printed label of the first glass will be inside the door.

1.



2.

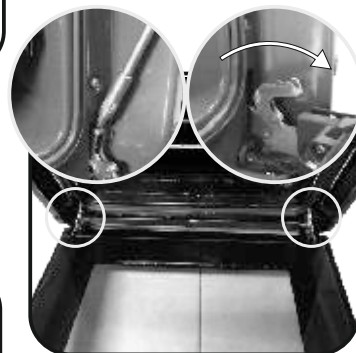

3.

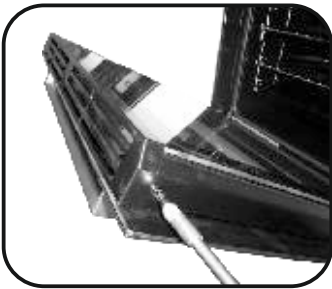

4.

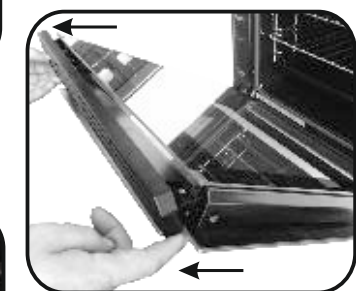

5.

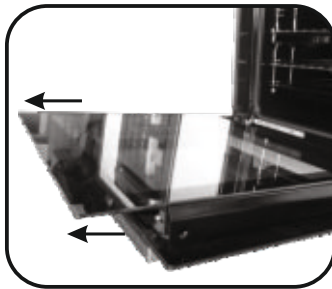

6.

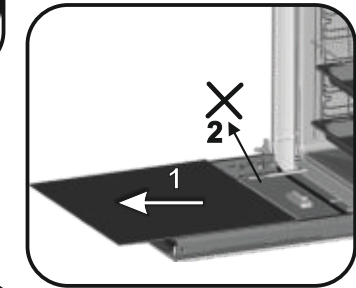

7.

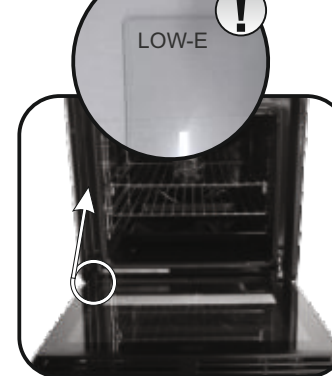

CHANGING THE LAMP BULB

1. Disconnect the oven from the mains supply.
2. Undo the glass cover, unscrew the bulb and replace it with a new bulb of the same type.
3. Once the defective bulb is replaced, replace the glass cover.



NOTE:

For any issue with the led light system present in the door contact customer service.

Indicazioni di Sicurezza

- Durante la cottura, l'umidità può condensarsi all'interno del vano cottura o sul vetro della porta. Questa è una condizione normale. Per ridurre questo effetto, attendere 10-15 minuti dopo l'accensione prima di mettere gli alimenti all'interno del forno. In ogni caso, la condensa scompare quando il forno raggiunge la temperatura di cottura.
- Cuocere le verdure in un contenitore con coperchio invece che in un vassoio aperto.
- Evitare di lasciare gli alimenti all'interno del forno dopo la cottura per più di 15/20 minuti.
- **AVVERTENZA:** l'elettrodomestico e le sue parti accessibili diventano calde durante l'uso. Fare attenzione a non entrare in contatto con componenti surriscaldati.
- **AVVERTENZA:** le parti accessibili possono diventare calde quando si utilizza il grill. I bambini devono rimanere a distanza di sicurezza.
- **AVVERTENZA:** assicurarsi che l'elettrodomestico sia spento prima di sostituire la lampadina per evitare ogni possibilità di folgorazione.
- **AVVERTENZA:** per evitare rischi causati da un involontario ripristino dell'interruttore automatico, l'elettrodomestico non deve essere alimentato da un dispositivo di commutazione esterno, quale ad esempio un contaminuti, oppure essere collegato ad un circuito che viene regolarmente acceso e spento.
- Mantenere lontano dall'elettrodomestico i bambini di età inferiore agli 8 anni, a meno che non siano continuamente supervisionati.
- I bambini non devono giocare con l'elettrodomestico. L'elettrodomestico può essere utilizzato da bambini di età superiore a 8 anni e da persone con ridotte capacità fisiche, sensoriali o mentali, oppure prive di esperienza e conoscenza, che siano state supervisionate o istruite riguardo all'uso dell'elettrodomestico in sicurezza, comprendendo i rischi che derivano dall'uso dello stesso.
- Le operazioni di pulizia e manutenzione non devono essere effettuate dai bambini senza sorveglianza.
- Non utilizzare materiali ruvidi, abrasivi o raschietti metallici affilati per pulire le porte in vetro del forno, dato che possono graffiare la superficie e causare la frantumazione del vetro.
- Il forno deve essere spento prima di rimuovere le parti rimovibili.
- Dopo la pulizia, rimontarle secondo le istruzioni.
- Utilizzare solo la sonda carne consigliata per questo forno.
- Non utilizzare un getto di vapore per pulire l'elettrodomestico.
- Collegare al cavo di alimentazione una spina dimensionata per la tensione, la corrente e la potenza indicate nella targhetta e dotata del contatto di terra. La presa deve essere adatta al carico indicato sulla targhetta e deve avere il contatto di terra collegato e in funzione. Il conduttore di terra è di colore giallo-verde. Questa operazione deve essere eseguita solo da un tecnico adeguatamente addestrato. In caso di incompatibilità tra presa e spina dell'elettrodomestico, richiedere ad un tecnico specializzato di sostituire la presa con un'altra di tipo compatibile. La spina e la presa devono essere conformi alle normative attuali del paese di installazione. Il collegamento alla rete di alimentazione può essere effettuato anche collocando un interruttore automatico onnipolare tra l'elettrodomestico e la rete di alimentazione, in grado di supportare il carico massimo collegato, in linea con la legislazione corrente. Il cavo di terra giallo-verde non deve essere interrotto dall'interruttore automatico. La presa o l'interruttore automatico onnipolare utilizzati per il collegamento devono essere facilmente accessibili al momento del montaggio dell'elettrodomestico.
- La disconnessione può essere eseguita con la spina accessibile o aggiungendo un interruttore sul cablaggio fisso, nel rispetto delle normative relative ai cablaggi.
- Se il cavo di alimentazione si danneggia, deve essere sostituito con un cavo o uno speciale fascio di cavi disponibile presso il produttore o contattando il reparto assistenza al cliente.
- Il cavo di alimentazione deve essere di tipo H05V2V2-F
- Questa operazione deve essere eseguita solo da un tecnico adeguatamente addestrato. Il conduttore di terra (giallo-verde) deve essere circa 10 mm più lungo degli altri conduttori. Per qualsiasi tipo di riparazione, fare riferimento unicamente al Reparto di Assistenza Cliente e richiedere l'utilizzo di ricambi originali.
- Il mancato rispetto di quanto indicato sopra può compromettere la sicurezza dell'elettrodomestico e rendere nulla la garanzia.
- Qualsiasi materiale fuoriuscito in eccesso deve essere tolto prima della pulizia.
- L'interruzione prolungata dell'alimentazione durante una fase di cottura potrebbe causare un guasto del monitor. In tal caso contattare il servizio clienti.
- L'elettrodomestico non deve essere installato dietro a una porta a scopo ornamentale per evitarne il surriscaldamento.
- Quando si posiziona uno scaffale all'interno, accertarsi che il blocco sia rivolto verso l'alto e nella parte posteriore della guida. Lo scaffale deve essere inserito completamente nella guida
- **AVVERTENZA:** Non rivestire le pareti del forno con fogli di alluminio o protezioni monouso disponibili nei negozi. I fogli di alluminio o qualsiasi altra protezione, a diretto contatto con lo smalto caldo, rischiano di fondere e deteriorare lo smalto degli interni.
- **AVVERTENZA:** Non togliere mai la guarnizione della porta del forno.
- **ATTENZIONE:** Non riempire il fondo della cavità con acqua durante la cottura o quando il forno è caldo.
- Per far funzionare l'apparecchio alle frequenze nominali non sono necessarie ulteriori operazioni o regolazioni.

Avvertenze Generali

14

- 1.1 Suggerimenti sulla sicurezza
- 1.2 Sicurezza elettrica
- 1.3 Raccomandazioni
- 1.4 Installazione
- 1.5 Gestione dei rifiuti e rispetto dell'ambiente
- 1.6 Dichiarazione di conformità

Descrizione del Prodotto

15

- 2.1 Panoramica
- 2.2 Accessori

Utilizzo del Forno

15

- 3.1 Descrizione del display
- 3.2 Impostazione del prodotto
- 3.3 Primo utilizzo
- 3.4 Funzionamento in Modalità Manuale
- 3.5 Home Page - Main Functions
- 3.6 Modalità di cottura

Registrazione forno Simply-fi

19

- 4. Simply-Fi

Pulizia e manutenzione del forno

20

- 5.1 F.A.Q
- 5.2 Manutenzione
 - Rimozione dello sportello del forno
 - Pulire solo il vetro interno della porta
 - Sostituzione della lampada

Garanzie

21

1. Avvertenze Generali

Vi ringraziamo per aver scelto uno dei nostri prodotti. Per utilizzare il forno in modo ottimale è consigliabile leggere con attenzione questo manuale e conservarlo con cura per ogni ulteriore consultazione. Prima di installare il forno, prendere nota del numero di serie in modo da poterlo comunicare



al personale del servizio di assistenza in caso di richiesta di intervento. Dopo aver rimosso il forno dall'imballaggio, verificare che non abbia subito danni durante il trasporto. In caso di dubbi, non utilizzare il forno e richiedere l'assistenza di un tecnico qualificato. Tenere tutto il materiale da imballaggio (sacchetti di plastica, polistirolo, chiodi) fuori dalla portata dei bambini. Alla prima accensione del forno può svilupparsi fumo di odore acre, causato dal primo riscaldamento del collante dei pannelli d'isolamento avvolgenti il forno: si tratta di un fenomeno assolutamente normale e, in caso si verificasse, occorre attendere la cessazione del fumo prima di introdurre le vivande. Il produttore declina ogni responsabilità in caso di mancata osservanza delle istruzioni contenute in questo documento.

NOTA: le funzioni, le proprietà e gli accessori dei forni citati in questo manuale possono variare a seconda dei modelli.

1.1 Suggerimenti sulla Sicurezza

Utilizzare il forno solo per lo scopo per cui è stato progettato, ossia solo per la cottura di alimenti; qualsiasi altro utilizzo, ad esempio come fonte di riscaldamento, è considerato improprio e quindi pericoloso. Il costruttore non può essere considerato responsabile per eventuali danni derivanti da usi impropri, erronei ed irragionevoli.

L'uso di un qualsiasi apparecchio elettrico comporta l'osservanza di alcune regole fondamentali:

- non tirare il cavo di alimentazione per staccare la spina della presa di corrente;
- non toccare l'apparecchio con mani o piedi bagnati o umidi;
- in generale è sconsigliabile l'uso di adattatori, prese multiple e prolunghie;
- in caso di guasto e/o cattivo funzionamento dell'apparecchio, spegnerlo e non manometterlo.

1.2 Sicurezza Elettrica

FARE EFFETTUARE I COLLEGAMENTI ELETTRICI AD UN'ELETTRICISTA O TECNICO QUALIFICATO.

La rete di alimentazione a cui viene collegato il forno deve essere conforme con le normative in vigore nel paese di installazione. Il produttore declina ogni responsabilità per eventuali danni derivanti dalla mancata osservanza di tali disposizioni. Il forno deve essere collegato alla rete elettrica tramite una presa a muro con messa a terra o tramite un sezionatore con più poli, a seconda delle disposizioni in vigore nel paese di installazione. La rete elettrica deve essere protetta mediante fusibili idonei e devono essere utilizzati cavi con una sezione trasversale idonea a garantire una corretta alimentazione del forno.

COLLEGAMENTO

Il forno viene fornito con un cavo di alimentazione che deve essere collegato solo a una rete elettrica con una tensione di 220-240 VCA tra le fasi o tra la fase e il neutro. Prima di collegare il forno alla rete elettrica, è indispensabile controllare:

- la tensione di alimentazione indicata sul misuratore;
- l'impostazione del sezionatore.

Il filo di messa a terra collegato al morsetto di terra del forno deve essere collegato al morsetto di terra della rete elettrica.

ATTENZIONE

Prima di collegare il forno alla rete elettrica, far controllare la continuità della messa a terra della rete elettrica ad un elettricista qualificato. Il produttore declina ogni responsabilità per eventuali incidenti o altri problemi derivanti dal mancato collegamento a terra del forno o dal suo collegamento ad una messa a terra con una continuità difettosa.

NOTA: poiché il forno potrebbe richiedere interventi di assistenza, è consigliabile prevedere la disponibilità di un'ulteriore presa a muro a cui collegare il forno dopo che è stato rimosso dallo spazio in cui è stato installato. Il cavo di alimentazione deve essere sostituito solo dal personale dell'assistenza tecnica o da tecnici con qualifiche analoghe. "Attorno all'interruttore principale centrale potrebbe essere presente una luce bassa quando il forno è spento. Questo è un comportamento normale. Essa può essere rimossa semplicemente capovolgendo la spina o invertendo i terminali di alimentazione."

1.3 Raccomandazioni

Dopo l'uso sono sufficienti alcune semplici operazioni di pulizia per mantenere il forno perfettamente pulito. Non rivestire le pareti del forno con fogli d'alluminio da cucina o fogli monouso commerciali, perché potrebbero fondersi a contatto con le superfici in smalto caldo e danneggiare le superfici in smalto all'interno del forno. Per evitare di sporcare eccessivamente il forno e prevenire la diffusione di fumo maleodorante, è consigliabile non utilizzare il forno a temperature molto alte. E' generalmente preferibile impostare un tempo di cottura più lungo e utilizzare una temperatura più bassa. Oltre agli accessori forniti con il forno, è consigliabile utilizzare piatti e teglie resistenti alle alte temperature.

1.4 Installazione

Il produttore non è obbligato ad occuparsi dell'installazione. Gli eventuali interventi di assistenza, necessari per correggere problemi dovuti ad un'errata installazione, non sono coperti da garanzia. L'installazione deve essere effettuata da un tecnico qualificato e in conformità con queste istruzioni. Un'installazione impropria potrebbe causare infortuni alle persone, agli animali domestici o danni alle attrezzature. Il produttore declina ogni responsabilità per eventuali lesioni o danni dovuti ad un'errata installazione.

Il forno può essere posizionato esclusivamente in alto, all'interno di una colonna. Prima di fissare in posizione il forno, verificare che lo spazio attorno allo stesso sia sufficiente a garantire la circolazione del flusso di aria fresco necessario a garantire il raffreddamento del forno e la sicurezza dei componenti interni. Realizzare le aperture indicate nell'ultima pagina del manuale, a seconda del tipo di installazione.

1.5 Gestione dei rifiuti e rispetto dell'ambiente



Questo apparecchio è contrassegnato in conformità alla Direttiva europea 2012/19/EU sulle apparecchiature elettriche ed elettroniche (WEEE). I WEEE contengono sia sostanze inquinanti (che possono provocare conseguenze negative sull'ambiente) che componenti di base (che possono essere riutilizzati). E' importante che i WEEE siano soggetti a trattamenti specifici per rimuovere e smaltire correttamente tutti gli inquinanti e recuperare tutti i materiali. I singoli possono giocare un ruolo importante nell'assicurare che i WEEE non diventino un problema ambientale; è essenziale seguire alcune regole di base:

- i WEEE non devono essere trattati come rifiuti domestici;
 - i WEEE devono essere portati ai punti di raccolta appositi gestiti dal comune o da società registrate.
- In molti paesi, per i WEEE di grandi dimensioni, potrebbe essere presente la raccolta domestica. Quando si acquista un nuovo apparecchio, quello vecchio potrebbe essere restituito al rivenditore che deve acquisirlo gratuitamente su base singola, sempre che l'apparecchio sia del tipo equivalente e abbia le stesse funzioni di quello acquistato.

RISPARMIARE E RISPETTARE L'AMBIENTE

Ove possibile, evitare di pre-riscaldare il forno e cercare sempre di riempirlo. Aprire la porta del forno quanto necessario, perché vi sono dispersioni di calore ogni volta che viene aperta. Per risparmiare molta energia sarà sufficiente spegnere il forno dai 5 ai 10 minuti prima della fine del tempo di cottura pianificato, e servirsi del calore che il forno continua a generare. Tenere le guarnizioni pulite e in ordine, per evitare eventuali dispersioni di energia. Se si dispone di un contratto di energia elettrica a tariffa oraria, il programma "cottura ritardata" renderà più semplice il risparmio spostando l'avvio del programma negli orari a tariffa ridotta.

1.6 Dichiarazione di conformità

• Apponendo il marchio  su questo prodotto, confermiamo la conformità a tutti i requisiti di legge europei in materia di sicurezza, salute e tutela ambientale applicabili per legge a questo prodotto.

• Il fabbricante, Candy Hoover Group Srl, dichiara che l'apparecchiatura radio è conforme alla direttiva 2014/53/UE. Il testo completo della dichiarazione di conformità UE è disponibile al seguente indirizzo Internet: www.candy-group.com

2. Descrizione del Prodotto

2.1 Panoramica

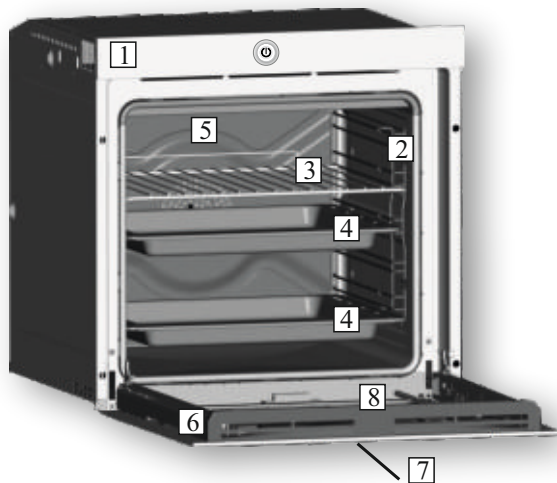

1. Pannello di controllo
2. Posizioni ripiani (castelletto se previsto)
3. Griglia metallica
4. Leccarda
5. Ventola (dietro alla piastra in acciaio)
6. Porta forno
7. Pannello comandi a sfioramento sulla porta
8. Telecamera

2.2 Accessori

1 Griglia metallica

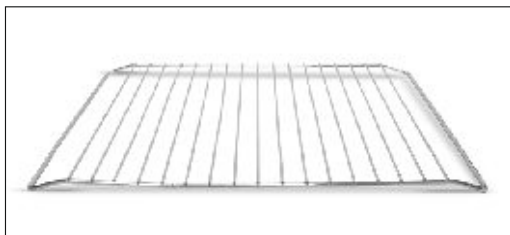

Sostiene teglie e piatti.

2 Leccarda



Raccoglie i residui di cibo che gocciolano durante la cottura

3 Griglie laterali a rete

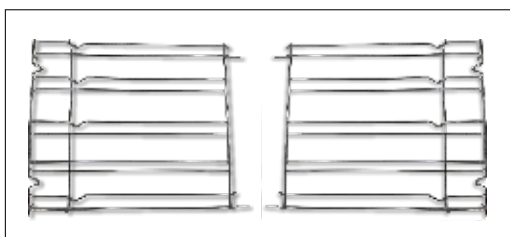

Si trovano su entrambi i lati del vano cottura. Contengono griglie metalliche e vaschette raccogliogocce.

NOTA: Per un corretto utilizzo del forno, si consiglia di non porre gli alimenti a diretto contatto con griglie e vassoi, ma di utilizzare carte forno e/o appositi contenitori.

3. Utilizzo del Forno

3.1 Descrizione interfaccia utente

1. Interruttore principale di accensione/spengimento
2. Interfaccia LCD a sfioramento



3.2 Impostazione del prodotto

- Al primo utilizzo è necessario eseguire una procedura di installazione per poter usare il forno. Premere START per procedere.
 - Selezionare la lingua dal menu a tendina. Premere NEXT per continuare.
 - Impostare la data dal calendario. Impostare l'ora dall'orologio. Premere NEXT per continuare.
 - Selezionare la propria rete Wi-Fi domestica dal menu a tendina. Immettere la password di accesso alla propria rete Wi-Fi domestica. Premere NEXT per continuare e attendere il caricamento o la connessione.
 - N.B.: il forno funziona anche senza collegamento alla rete. È possibile registrare il forno sulla rete in un secondo momento.
 - La registrazione è stata completata con successo. Premere NEXT per passare all'ultima fase.
 - La procedura di installazione è completata. Premere GO TO HOME PAGE (VAI ALLA PAGINA PRINCIPALE) per iniziare a utilizzare il forno.
- Per ulteriori dettagli consultare la guida rapida.

PARAMETRI WIRELESS PORTA

Tecnologia	Wi-Fi	BLE
Norma	IEEE 802.11b/g/n	Bluetooth v2.1+EDR/BT v3.0/BT V4.0+HS
Banda(e) di frequenza [MHz]	2400+2497	2400+2497
Potenza massima [mW]	51.7	10

3.3 Primo utilizzo

PULIZIA PRELIMINARE

Prima del primo utilizzo, pulire il forno. Pulire le superfici esterne con un panno morbido e umido. Lavare tutti gli accessori e strofinare l'interno del forno con un panno, utilizzando una soluzione di acqua calda e liquido detergente. Impostare il forno (vuoto) alla temperatura massima e lasciarlo funzionare per circa 1 ora, per eliminare gli eventuali odori tipici dei prodotti nuovi.

3.4 Funzionamento in Modalità Manuale

- Premere l'icona della modalità manuale per impostare un programma di cottura in 3 semplici fasi.
- Scorrere e selezionare la funzione di cottura desiderata. Premere NEXT per continuare
- Scorrere e selezionare la temperatura desiderata. Premere NEXT per continuare o BACK per ritornare alle funzioni di cottura.
- Scorrere e selezionare il tempo di cottura desiderato. Premere START per iniziare la cottura o BACK per ritornare alle impostazioni della temperatura.

In questa schermata è possibile:

- escludere il preriscaldamento (impostato di default)
- impostare un avvio ritardato
- Quando è in funzione un programma di cottura, è possibile:
 - modificare la temperatura
 - modificare il tempo di cottura
 - premere l'icona della webcam per guardare all'interno del forno
 - premere STOP per terminare la cottura

3.5 Home Page - Main Functions



IMPOSTAZIONI

In questa schermata è possibile impostare:

- lingua
- data e ora
- Wi-Fi
- audio bluetooth
- opzioni schermo

BROWSER WEB

Da questa schermata è possibile navigare in internet e visitare una serie prestabilita di siti web autorizzati.

WEBCAM

Premendo l'icona della webcam è possibile guardare all'interno del forno per controllare come procede la cottura.

COLLEGAMENTO FORNO-DISPOSITIVO ESTERNO

(*simply* | **Fi**)















Il forno sta inviando tutti i dati al dispositivo esterno collegato













Il forno non sta inviando i dati al dispositivo esterno

NB: Se questa opzione è attiva il forno è comandato esclusivamente dal dispositivo esterno collegato.

FUNCTION	COME FUNZIONA
	<p>MODALITÀ MANUALE: In questa modalità è possibile selezionare le funzioni di cottura, la temperatura e la durata della cottura in 3 semplici fasi. In questa modalità è anche possibile impostare l'avvio di cottura ritardato. NOTA: L'opzione di preriscaldamento è predefinita come attiva: per disattivarla premere il simbolo </p>
	<p>PROGRAMMI PERSONALIZZATI: In questa modalità è possibile salvare, e in seguito selezionare, programmi di cottura personalizzati.</p>
	<p>SUGGERIMENTI DI COTTURA: In questa modalità è possibile selezionare programmi di cottura suggeriti. Durante la cottura sarà possibile modificare la temperatura e la durata del programma.</p>
	<p>VIDEORICETTE: In questa modalità è possibile selezionare alcuni video che illustrano i procedimenti per la preparazione di svariate ricette. Al termine del video è possibile iniziare la cottura. Non è possibile modificare i parametri di cottura.</p>
 	<p>COLLEGAMENTO INTERNET: Se l'icona è attiva la porta del forno è collegata a internet.</p>
	<p>IMPOSTAZIONI: Selezionando questa icona sarà possibile impostare lingua, data e ora, Wi-Fi, bluetooth e luminosità della telecamera. Dispositivi bluetooth supportati sono solo audio speakers conformi agli standar 2.1, 3.0, 4.0</p>
	<p>BROWSER WEB: Selezionando questa icona è possibile navigare in internet e visitare una serie prestabilita di siti web autorizzati.</p>
 	<p>COLLEGAMENTO FORNO-DISPOSITIVO ESTERNO (SIMPLY-FI): Al primo utilizzo premere a lungo questa icona per registrare il forno alla rete Wi-Fi. Premere brevemente l'icona per attivare il controllo a distanza del forno. Se questa opzione è attiva il forno è comandato ESCLUSIVAMENTE dal dispositivo esterno collegato. Per tornare a controllare il forno direttamente dallo schermo sulla porta, premere nuovamente sull'icona.</p> <p>Per vedere il forno in streaming tramite la webcam su un dispositivo esterno (APP SIMPLY-FI), la porta deve essere collegata alla rete Wi-Fi. (L'ICONA DI COLLEGAMENTO A INTERNET DEVE ESSERE ATTIVA)</p>
	<p>WEBCAM: Premendo l'icona della webcam è possibile guardare all'interno del forno per controllare come procede la cottura. Per preservare la telecamera, il sistema la pone in stand-by dopo 1 minuto (5 minuti nel caso della funzione grill). Per riattivarla premere nuovamente il tasto. Evitare, se possibile, di mantenerla accesa troppo a lungo. Per cotture a temperature particolarmente elevate, se la telecamera viene mantenuta accesa molto a lungo, potrebbe presentare un viraggio nei colori. È un comportamento normale, che scompare quando la stessa e/o il forno stesso vengono lasciati raffreddare.</p>
	<p>PAGINA PRINCIPALE: Toccare questa icona per tornare alla pagina principale</p>

3.6 Modalità di cottura

Manopola commutatore	Funzione (a seconda del modello)
	LAMPADA: accende la luce interna.
	SCONGELAMENTO: questa posizione permette di far circolare l'aria a 40°C intorno al cibo surgelato facendolo così scongelare in pochi minuti senza modificare od alterare il contenuto proteico.
	MANTENIMENTO IN CALDO: Questa modalità è quella consigliata per riscaldare alimenti pre-cotti (che devono essere posizionati sul secondo ripiano in basso dall'alto) o per scongelare pasta o pizza congelata (in questo caso è necessario utilizzare il ripiano più basso). La temperatura è preimpostata su 60°C e non può essere modificata.
	COTTURA MULTILIVELLO: l'aria calda viene ripartita sui diversi ripiani. E' ideale per cuocere contemporaneamente diversi tipi di cibo (carne, pesce), senza miscelare sapori e odori. Cottura delicata - indicata per pan di spagna, torte Margherita, pasta sfoglia, ecc..
	STATICO: sono in funzione le resistenze superiore e inferiore. È la cottura tradizionale, ottima per arrostitire cosciotti, selvaggina, ideale per biscotti, mele al forno e per rendere i cibi molto croccanti.
	RESISTENZA INFERIORE VENTILATA: adatta per cotture delicate (torte-soufflé).
	GRILL: Grigliatura tradizionale a porta chiusa: con questa funzione viene inserita la resistenza del grill. Ottima nella cottura di carni di medio e piccolo spessore (salsicce, costine, bacon).
	PIZZA: Il calore avvolgente in questa funzione ricrea un ambiente simile a quello dei forni a legna di pizzeria.
	RESISTENZA INFERIORE: Ideale per la cottura di tutti i piatti a base di pasta. Utilizzare questa funzione per crostate, torte salate, torte, paté e qualsiasi cottura che ha bisogno di più calore e radiazioni dal basso.
	La funzione " COOK LIGHT " consente di cucinare in modo leggero riducendo l'utilizzo dei grassi. Grazie ad una speciale combinazione di funzioni di cottura e della ventola, associate ad un ciclo di pulsazione dell'aria, è possibile conservare l'umidità dei cibi, grigliare la superficie e garantire una cottura rapida delle pietanze utilizzando pochi condimenti, senza rinunciare al sapore. È particolarmente indicata per verdure, frittate e carni. Il ciclo di aria pulsata mantiene l'umidità dei cibi, ne conserva le proprietà nutritive e garantisce una cottura rapida e omogenea. Provate tutte le vostre ricette riducendo la quantità di condimento che di solito utilizzate e provate la leggerezza di questa nuova funzione!

*Testato secondo la norma EN 60350-1 ai fini della dichiarazione di consumo energetico e della classe energetica.

4. Registrazione forno Simply-fi

Installazione dell'elettrodomestico

Installare l'elettrodomestico in conformità alla guida acclusa all'interno del presente libretto delle istruzioni.

Una volta completata questa fase, assicurarsi che l'elettrodomestico funzioni utilizzando direttamente il pannello di controllo.

Leggere attentamente le funzioni e le guide ai programmi. Ciò permetterà di sfruttare appieno le caratteristiche del nuovo elettrodomestico.

Assicurarsi che l'ora sia impostata prima di registrare il forno

Individuazione della password Wi-Fi

Individuare la password Wi-Fi (chiave WPA/WEP) normalmente situata sul retro del router Wi-Fi.

In caso di difficoltà a trovare la password Wi-Fi, contattare il proprio provider internet.

Annotare router e password per gli usi successivi

Una volta individuata la password Wi-Fi, annotarla nello spazio sottostante perché servirà in seguito per il collegamento dell'elettrodomestico alla app.

Nome del router _____

Password (chiave WPA/WEP): _____

Collegare il proprio dispositivo esterno allo stesso router Wi-Fi per procedere all'installazione della app **Download della app**

Scaricare la app Candy simply-Fi dall'App store del proprio dispositivo. Nota - La app è compatibile con i sistemi iOS (versione 8 e superiori) e Android (versione 4.4 e superiori). Nome della app - Candy simply-Fi

Individuazione del codice prodotto

Trovare il codice prodotto dell'elettrodomestico con l'aiuto dell'immagine sottostante.

Numero di serie

L'illustrazione mostra come sono indicate le informazioni relative all'elettrodomestico. Scrivere di seguito il numero di serie del prodotto:

Numero di serie (16 cifre)

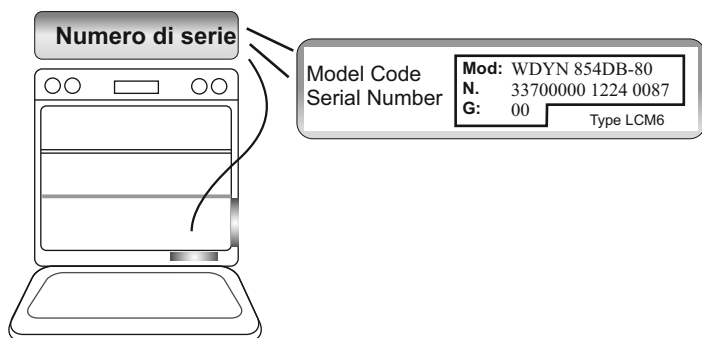

- Fase 1:

Aprire la app Candy simply-Fi. Creare il proprio account premendo su "Sign-Up" (Registrazione). Accettare le norme sulla privacy e compilare i campi.

Nota - È possibile avere una dimostrazione di tutte le caratteristiche della gamma completa simply-Fi premendo su "Demo".

- Fase 2:

Nella pagina principale, selezionare l'elettrodomestico da collegare e premere su "Ok".

- Fase 3:

Inserire il numero di serie di 16 cifre annotato in precedenza e premere su "Next".

Verificare che i dati del prodotto siano corretti e premere su "Confirm" (Conferma).

- Fase 4:

Dopo che l'elettrodomestico è stato riconosciuto, premere su "Next". La procedura deve essere completata in 5 minuti, altrimenti dovrà essere ripetuta.

- Fase 5:

Tenere premuta l'icona  per registrare l'elettrodomestico.

- Fase 6:

Uscire dalla app Candy simply-Fi. Accedere alle impostazioni WI-FI del proprio dispositivo esterno.

- Fase 7:

Dall'elenco delle reti Wi-Fi disponibili, selezionare "WIFIOVEN-xyzk". Se non è presente, attendere per qualche altro secondo o eseguire un'altra ricerca.

- Fase 8:

Uscire dalle impostazioni del proprio dispositivo esterno. Tornare alla app Candy simply-Fi e attendere che quest'ultima rilevi l'elettrodomestico. Quando compare la schermata "Wi-Fi Network is active" (la rete Wi-Fi è attiva), premere su "Next"

- Fase 9:

La rete Wi-Fi domestica viene automaticamente impostata dalla app (in caso contrario digitare il nome della propria rete Wi-Fi domestica, prestando attenzione alle lettere maiuscole e minuscole). Inserire la password della rete Wi-Fi (chiave WPA/WEP) e premere "Confirm" (Conferma).

- Fase 10:

Per usufruire di ulteriori vantaggi, registrare il proprio prodotto premendo il pulsante dedicato.

Premere su "Start" per tornare nella pagina principale della app.

- Modalità di controllo a distanza

È possibile controllare il forno a distanza premendo brevemente sull'icona .

Per tornare a controllare il forno direttamente dallo schermo sulla porta, premere brevemente sull'icona .

Per vedere il forno in streaming tramite la webcam su un dispositivo esterno (APP SIMPLY-FI), la porta deve essere collegata alla rete Wi-Fi.

- Se la configurazione non viene completata

È importante che l'elettrodomestico riceva dal router domestico un buon segnale Wi-Fi: un segnale Wi-Fi debole può impedire il completamento della configurazione. Per capire se è questo il problema avviare nuovamente il processo di collegamento partendo dalla Fase 1; arrivati alla Fase 8 posizionare il proprio dispositivo esterno (smartphone o tablet) vicino al router e cercare la rete "WIFIOVEN-xyzk" generata dall'elettrodomestico. Se la rete non compare significa che il router non riesce a vedere l'elettrodomestico. In questo caso, si consiglia di avvicinare (se possibile) il router all'elettrodomestico o di contattare il proprio provider internet per essere supportati all'acquisto di un "Wi-Fi Range Extender" (ripetitore Wi-Fi) compatibile che permetta di incrementare la potenza del segnale.

PARAMETRI WIRELESS SCHEDA PRINCIPALE

Tecnologia	Wi-Fi
Norma	IEEE 802.11b/g/n
Banda(e) di frequenza [MHz]	2412+2484
Potenza massima [mW]	41.4

5. Pulizia e manutenzione del forno

5.1 Note generiche di pulizia

La vita di servizio dell'apparecchio si allunga se questo viene pulito ad intervalli regolari. Attendere che il forno si raffreddi prima di effettuare le operazioni di pulizia manuali. Non utilizzare mai detersivi abrasivi, pagliette di ferro o oggetti appuntiti per la pulizia, per non danneggiare in modo irreparabile le parti smaltate. Utilizzare solo acqua, sapone o detersivi a base di candeggina (ammoniaca).

PARTI IN VETRO

E' consigliabile pulire lo sportello in vetro con carta assorbente da cucina dopo ogni utilizzo del forno. Per rimuovere le macchie più ostinate, è possibile anche utilizzare una spugna imbevuta di detersivo ben strizzata e sciacquare con acqua.

GUARNIZIONE DELLO SPORTELLO DEL FORNO

Se sporca, la guarnizione può essere pulita con una spugna leggermente inumidita.

ACCESSORI

Pulire gli accessori con una spugna imbevuta con acqua e sapone, sciacquarli e asciugarli: evitare di usare detersivi abrasivi.

VASCHETTA DI GOCCIOLAMENTO

Dopo l'uso del grill, rimuovere la vaschetta dal forno. Versare il grasso caldo in un contenitore e lavare la vaschetta in acqua calda, utilizzando una spugna e del detersivo per piatti.

Se rimangono dei residui di grasso, immergere la vaschetta in acqua e detersivo. In alternativa, è possibile anche lavare la vaschetta nella lavastoviglie oppure utilizzare un detersivo per forni di tipo commerciale. Non reinserire mai una vaschetta sporca nel forno.

5.2 Manutenzione

RIMOZIONE DELLO SPORTELLO DEL FORNO

1. Aprire lo sportello anteriore.
2. Aprire i morsetti dell'alloggiamento della cerniera sul lato destro e sinistro dello sportello anteriore, premendoli verso il basso.
3. Installare nuovamente lo sportello eseguendo la procedura all'inverso.

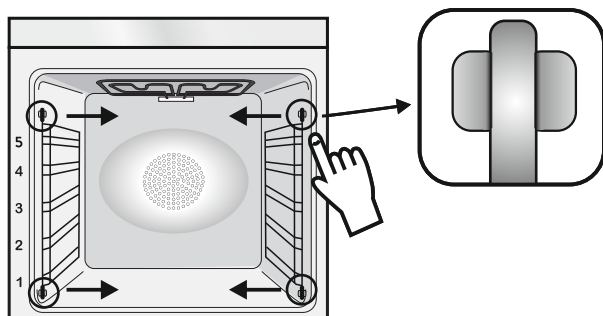

PULIRE SOLO IL VETRO INTERNO DELLA PORTA

1. Aprire la porta del forno.
 - 2.3.4. Bloccare le cerniere, rimuovere le viti e rimuovere la copertura metallica superiore tirandola verso l'alto.
 - 5.6. Rimuovere il vetro, estraendolo con molta cura, dalla controporta del forno (N.B.: non rimuovere altri vetri o altri componenti).
 7. Al termine della pulizia o sostituzione riassembleare le parti nell'ordine opposto alla rimozione.
- Su tutti i vetri, l'indicazione "Low-E" deve essere correttamente leggibile e posizionata sul lato sinistro della porta, vicino alla cerniera laterale sinistra. In questo modo, l'etichetta stampata del primo vetro rimarrà interna alla porta.

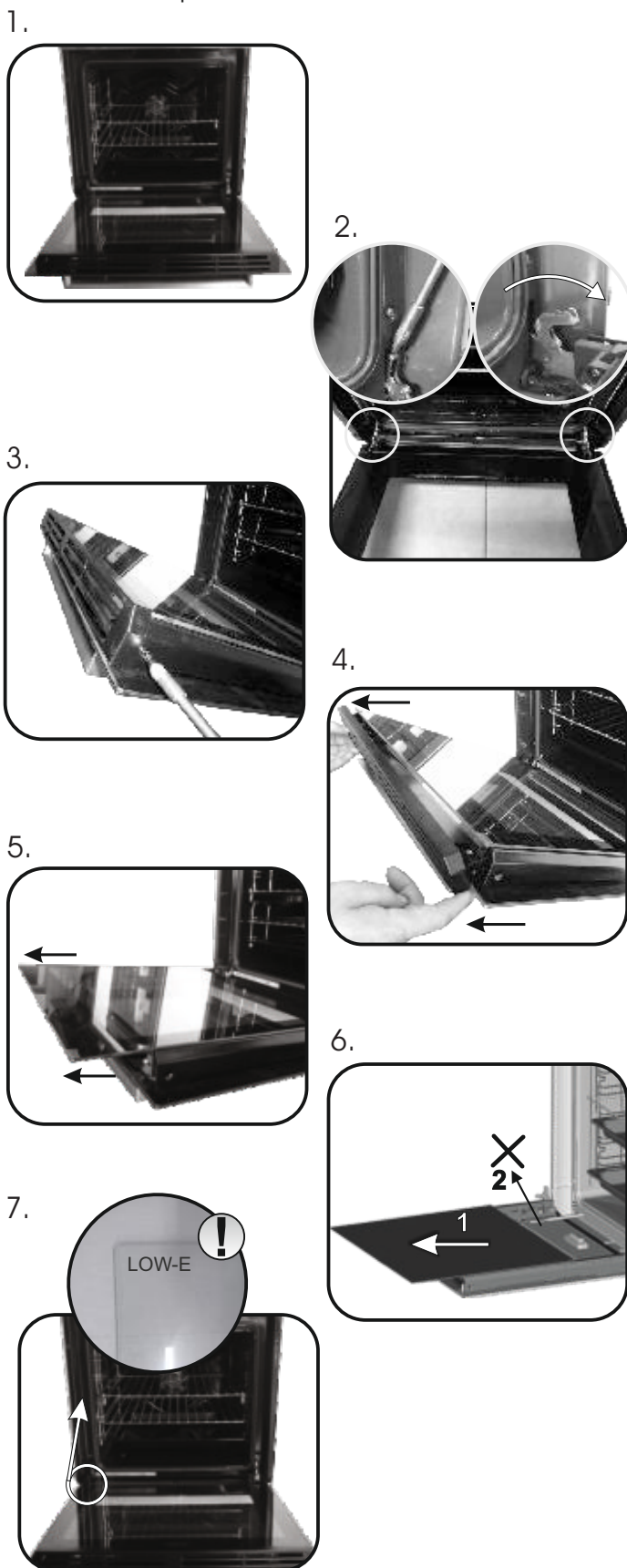

SOSTITUZIONE DELLA LAMPADA

1. Scollegare il forno alla rete.
2. Allentare la copertura in vetro, svitare la lampadina e sostituirla con una nuova dello stesso modello.
3. Una volta sostituita la lampadina difettosa, riavvitare la copertura in vetro.



NOTA:

Per eventuali problemi con l'impianto di illuminazione a LED della porta contattare il servizio clienti.

6. Garanzie

Il prodotto è garantito, oltre che ai sensi di legge, alle condizioni e nei termini riportati sul certificato di garanzia convenzionale inserito nel prodotto. Il certificato dovrà essere conservato e mostrato al nostro Centro di Assistenza Tecnica Autorizzato, in caso di necessità, insieme allo scontrino comprovante l'acquisto dell'elettrodomestico. Puoi consultare le condizioni di garanzia anche sul nostro sito internet.

Per ottenere assistenza compila l'apposito form on-line oppure contattaci al numero che trovi indicato nella pagina di assistenza del nostro sito internet.

Conseils De Securite

- Pendant la cuisson, de l'humidité peut se condenser à l'intérieur de la cavité ou sur la vitre de la porte. Il s'agit d'un phénomène normal. Pour réduire cet effet, attendez 10-15 minutes après avoir allumé l'appareil avant de mettre les aliments au four. La condensation disparaîtra de toutes façons dès que le four aura atteint la température de cuisson.
- Cuisez les légumes dans un récipient avec couvercle plutôt que dans un ustensile ouvert.
- Évitez de laisser des aliments à l'intérieur du four plus de 15-20 minutes après cuisson.
- **AVERTISSEMENT:** L'appareil et ses parties accessibles chauffent pendant l'utilisation. Faites attention à ne pas toucher les parties chaudes.
- **AVERTISSEMENT:** Les parties accessibles peuvent devenir très chaudes quand le grill est en marche. Les enfants doivent être tenus à une distance de sécurité.
- **AVERTISSEMENT:** Vérifiez que l'appareil est éteint avant de remplacer l'ampoule, pour éviter le risque de chocs électriques.
- **AVERTISSEMENT:** Afin d'éviter tout risque lié à la réinitialisation accidentelle de l'interrupteur thermique, l'appareil ne doit pas être alimenté par un dispositif de commutation externe, tel qu'une minuterie, ou relié à un circuit régulièrement allumé et éteint.
- Les enfants de moins de 8 ans doivent rester à une distance de sécurité de l'appareil s'ils ne sont pas surveillés en permanence.
- Les enfants ne doivent pas jouer avec l'appareil. L'appareil peut être utilisé par des enfants de plus de 8 ans et par des personnes dont les capacités physiques, sensorielles ou mentales sont limitées, sans expérience ni connaissance du produit, uniquement s'ils sont surveillés ou s'ils ont été informés de la manière d'utiliser l'appareil, en toute sécurité et qu'ils comprennent les risques possibles.
- Le nettoyage et l'entretien ne doivent pas être effectués par des enfants sans surveillance.
- N'utilisez pas de matériaux rugueux ou abrasifs ou de racloirs métalliques acérés pour nettoyer les vitres des portes des fours, car cela pourrait rayer la surface et provoquer la rupture de la vitre.
- Coupez le four avant de retirer les pièces amovibles.
- Après le nettoyage, remontez-les selon les instructions.
- Utilisez uniquement la sonde à viande recommandée pour ce four.
- N'utilisez pas un nettoyeur à vapeur pour le nettoyage.
- Branchez le câble d'alimentation sur une prise de courant qui supporte le voltage (le courant et la charge sont indiqués sur l'étiquette) et vérifiez la présence d'une mise à la terre. La prise d'alimentation doit supporter la charge indiquée sur l'étiquette et être dotée d'une mise à la terre en état de fonctionnement. Le conducteur de mise à la terre est jaune et vert. Cette opération doit être exécutée par le personnel qualifié. En cas d'incompatibilité entre la prise d'alimentation et la fiche du câble de l'appareil, demandez à un électricien professionnel de remplacer la prise d'alimentation par un dispositif compatible. La fiche du câble d'alimentation et la prise d'alimentation doivent être conformes aux normes en vigueur dans le pays d'installation. Il est possible de brancher l'appareil à la prise d'alimentation en installant entre l'appareil et la prise d'alimentation un disjoncteur multipolaire qui supporte la charge électrique maximale, conformément aux lois en vigueur. Le conducteur jaune et vert de mise à la terre ne doit pas être bloqué par le disjoncteur. La prise d'alimentation ou le disjoncteur multipolaire utilisé pour le branchement doit rester à tout moment accessible après installation de l'appareil.
- Le débranchement doit se faire à l'aide soit de la prise d'alimentation, soit d'un interrupteur installé sur le circuit électrique fixe, conformément aux normes électriques.
- Si le câble d'alimentation est endommagé, il doit être remplacé par un câble ou un faisceau de câbles spécial disponible auprès du fabricant ou du service après-vente.
- Le câble d'alimentation requis est le H05V2V2-F.
- Cette opération doit être exécutée par le personnel qualifié. Le conducteur de mise à la terre (jaune et vert) doit être environ 10 mm plus long que les autres conducteurs. Pour toutes réparations, contactez le service après-vente en insistant sur l'utilisation de pièces de rechange d'origine.
- Le non-respect des consignes ci-dessus peut compromettre la sécurité de l'appareil et annuler la garantie.
- Éliminez les éclaboussures importantes avant de procéder au nettoyage.
- Une coupure de courant prolongée durant une phase de cuisson peut engendrer un dysfonctionnement de l'écran. Dans ce cas, veuillez contacter le service après-vente.
- L'appareil ne doit pas être installé derrière une porte décorative, pour éviter la surchauffe.
- Pour introduire la grille dans le four, vérifiez que le butoir est dirigé vers le haut et au fond de la cavité. La grille doit être complètement insérée dans la cavité.
- **AVERTISSEMENT:** Ne recouvrez pas les parois du four avec du papier aluminium ou une protection jetable disponible dans les magasins. Le papier d'aluminium ou toute autre protection, en contact direct avec l'émail chaud, risque de fondre et de détériorer l'émail de la cavité intérieure.
- **AVERTISSEMENT :** N'enlevez jamais le joint de la porte du four.
- **PRUDENCE:** Ne remplissez pas le fond de la cavité avec de l'eau pendant la cuisson ou lorsque le four est chaud.
- Aucune autre opération ni aucun autre réglage ne sont requis pour faire fonctionner l'appareil aux fréquences nominales.

Instructions Générales

24

- 1.1 Indications de sécurité
- 1.2 Sécurité électrique
- 1.3 Recommandations
- 1.4 Installation
- 1.5 La gestion des déchets et la protection de l'environnement
- 1.6 Déclaration de conformité

Description du produit

25

- 2.1 Vue d'ensemble
- 2.2 Accessoires

Utilisation du Four

26

- 3.1 Description de l'interface utilisateur
- 3.2 Réglage du produit
- 3.3 Première utilisation
- 3.4 Fonctionnement en mode manuel
- 3.5 Page D'accueil - Fonctions principales
- 3.6 Mode de cuisson

Connexion du four Simply-fi

29

- 4 Simply-fi

Nettoyage du four et maintenance

31

- 5.1 Remarques générales sur le nettoyage
- 5.2 Entretien
 - Retrait et nettoyage des grilles
 - Nettoyage de la porte vitrée interne uniquement
 - Remplacement de l'ampoule

1. Instructions Générales

Nous vous remercions d'avoir choisi un de nos produits. Pour obtenir les meilleurs résultats avec votre four, vous devez lire attentivement ce manuel et le conserver pour toute consultation ultérieure. Avant d'installer le four, notez le numéro de série, il vous sera demandé par le support



technique si des réparations sont nécessaires. Après avoir enlevé le four de son emballage, vérifiez qu'il n'a pas été endommagé pendant le transport. Si vous avez des doutes, ne pas utiliser le four et se référer à un technicien qualifié pour obtenir des conseils. Conservez tous les matériaux d'emballage (sacs en plastique, polystyrène, clous) hors de la portée des enfants. Lors de la première utilisation du four, il peut se produire un dégagement de fumée âcre provoqué par le premier échauffement de la colle des panneaux d'isolation enveloppant le four. Ce phénomène est normal. Attendez que la fumée cesse avant de cuire des aliments. Le fabricant décline toute responsabilité dans les cas où les instructions contenues dans le présent document ne sont pas respectées.

REMARQUE: les fonctions du four, les propriétés et les accessoires cités dans ce manuel peuvent varier selon les modèles.

1.1 Indications de sécurité

Utilisez uniquement le four à sa destination, qui est seulement pour la cuisson des aliments; toute autre utilisation, par exemple comme une source de chaleur, est considérée comme impropre et donc dangereuse. Le fabricant ne peut être tenu responsable de tout dommage lié à une mauvaise utilisation ou à des modifications techniques du produit.

L'utilisation de tout appareil électrique implique le respect de certaines règles fondamentales:

- Ne pas tirer sur le fil électrique pour débrancher la prise.
- Ne pas toucher l'appareil avec les mains ou les pieds mouillés ou humides;
- En général l'utilisation d'adaptateurs, de prises multiples et de rallonges est déconseillé;
- En cas de dysfonctionnement et / ou de mauvais fonctionnement, éteindre l'appareil et ne pas y toucher.

1.2 Sécurité électrique

LE BRANCHEMENT ELECTRIQUE DOIT ÊTRE REALISE PAR UN INSTALLATEUR AGREE OU UN TECHNICIEN DE QUALIFICATION SIMILAIRE.

L'alimentation électrique à laquelle le four est connecté doit être conforme aux lois en vigueur dans le pays d'installation. Le fabricant décline toute responsabilité pour tout dommage causé par le non respect de ces instructions. Le four doit être raccordé à l'alimentation électrique avec une prise murale reliée à la terre ou par l'intermédiaire d'un dispositif à coupure omnipolaire, selon les lois en vigueur dans le pays d'installation. L'alimentation électrique doit être protégée par des fusibles appropriés et les câbles utilisés doivent avoir une section transversale qui peut assurer une alimentation normale du four.

CONNEXION

Le four est livré avec un câble d'alimentation permettant le raccordement sous une tension électrique de 220-240 V entre les phases ou entre phase et neutre. Le raccordement devra être effectué après avoir vérifié:

- La tension d'alimentation indiquée sur le compteur;
- Le réglage du disjoncteur.

Le fil de protection du cordon (vert/jaune) relié à la Borne Terre de l'appareil doit être relié à la Borne Terre de l'installation.

ATTENTION

Faire vérifier la continuité de la terre de l'installation avant de procéder au raccordement. Le fabricant décline toute responsabilité en cas d'accidents ou d'autres problèmes qui pourraient survenir à l'usage d'un appareil non relié à la terre, ou relié à une terre dont la continuité serait déficiente.

REMARQUE: Le four peut nécessiter une opération de S.A.V. Aussi, placez la prise de courant de façon à pouvoir brancher le four une fois sorti de sa niche. Câble d'alimentation: si le changement du câble d'alimentation s'avère nécessaire, nous vous demandons de faire réaliser cette opération par le service après-vente ou une personne de qualification similaire.

Une faible lumière autour de l'interrupteur principal central pourrait être présente lorsque le four est éteint. C'est un comportement normal. Il peut être enlevé simplement en tournant la fiche à l'envers ou en échangeant les bornes d'alimentation

1.3 Recommandations

Après chaque utilisation du four, réaliser un petit entretien qui favorisera le nettoyage parfait du four. Ne pas tapisser les parois du four avec des feuilles en aluminium ou des protections jetables du commerce. La feuille d'aluminium ou toute autre protection, en contact direct avec l'émail chauffé, risque de fondre et de détériorer l'émail du moufle. Avant installation de l'appareil, il faut relever le numéro de série et le noter ci-dessous en cas d'éventuelle demande d'intervention.

Afin d'éviter les salissures excessives de votre four ainsi que les fortes odeurs de fumée pouvant en résulter, nous recommandons de ne pas utiliser le four à trop forte température. Il est préférable de rallonger le temps de cuisson et de baisser la température. Nous vous conseillons de n'utiliser que des plats, des moules à pâtisserie résistants à de très hautes températures.

1.4 Installation

La mise en service de l'appareil est à la charge de l'acheteur, le constructeur est dégagé de ce service. Les pannes liées à une mauvaise installation ne seront pas couvertes par la garantie. Une mauvaise installation peut provoquer des dommages aux personnes, aux animaux domestiques; dans ce cas la responsabilité du constructeur ne peut être engagée. L'installation du four doit être réalisée par un installateur agréé ou un technicien de qualification similaire.

Le four peut être placé en hauteur dans une colonne ou enchâssé sous un plan de travail. Avant sa fixation: il est indispensable d'assurer une bonne aération dans la niche d'encastrement afin de permettre la bonne circulation de

l'air frais nécessaire au refroidissement et à la protection des organes intérieurs. Pour cela, réaliser les ouvertures spécifiées selon le type d'encastrement (dernière page).

1.5 La gestion des déchets et la protection de l'environnement



Le présent appareil est marqué conformément à la directive 2012/19/UE relative aux déchets d'équipements électriques et électroniques (DEEE). Les DEEE contiennent à la fois des substances polluantes (qui peuvent avoir des conséquences négatives sur l'environnement) et des éléments de base (réutilisables). Il est important de soumettre les DEEE à des traitements spécifiques, en vue d'extraire et d'éliminer de façon appropriée toutes les substances polluantes, puis de récupérer et recycler tous les matériaux.

Chacun peut jouer un rôle important quant à la protection de l'environnement contre les DEEE. Pour atteindre cet objectif, il est impératif de suivre quelques règles élémentaires:

- Les DEEE ne doivent pas être traités comme des déchets ménagers.
- Ils doivent être remis aux points de collecte appropriés gérés par la municipalité ou par des sociétés immatriculées. Dans plusieurs pays, il est possible de collecter à domicile les DEEE volumineux.
- Lorsque vous achetez un nouvel appareil, vous devez retourner l'ancien au vendeur qui le récupère gratuitement, au cas par cas, à condition que l'équipement soit de type équivalent et possède les mêmes fonctions que celui fourni.

ÉCONOMIE ET RESPECT DE L'ENVIRONNEMENT

Lorsque cela est possible, éviter le préchauffage du four et éviter de le faire tourner à vide. N'ouvrez la porte du four que lorsque cela est nécessaire, car il y a des déperditions de chaleur à chaque fois qu'il est ouvert. Pour une économie d'énergie significative, éteindre le four entre 5 et 10 minutes avant la fin de cuisson prévue, et utiliser la chaleur que le four continue de générer. Gardez les joints propres et en bon état, pour éviter toute déperdition d'énergie. Si vous avez un contrat électrique avec un tarif heure creuse, le programme "cuisson différée" peut vous faire réaliser des économies d'énergie en déplaçant le début du programme à un intervalle de temps à tarif réduit.

1.6 Déclaration De Conformité

• En plaçant la marque  sur ce produit, nous confirmons la conformité à toutes les exigences européennes concernant la protection de l'environnement et de la santé, ainsi que la sécurité, applicables selon la loi à ce produit.

• Le soussigné, Candy Hoover Group Srl, déclare que l'équipement radioélectrique est conforme à la directive 2014/53/UE. Le texte complet de la déclaration UE de conformité est disponible à l'adresse internet suivante: www.candy-group.com

2. Description du produit

2.1 Vue d'ensemble

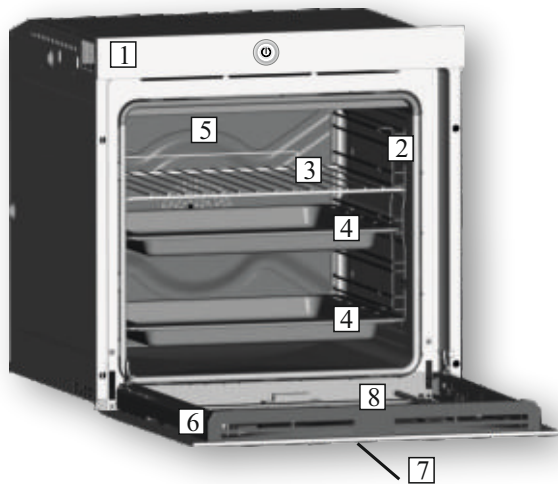

1. Panneau de commande
2. Positions des gradins (gradins fils si inclus)
3. Grille métallique
4. Lèche-frite
5. Ventilateur (derrière la plaque d'acier)
6. Porte du four
7. Panneau de commande tactile sur la porte
8. Caméra

2.2 Accessories

1 Grille métallique

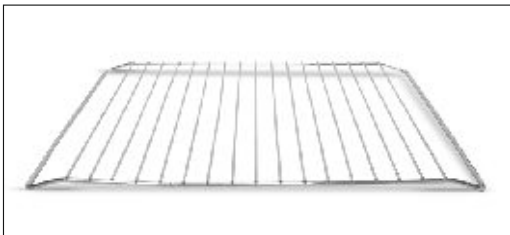

La grille métallique sert de support aux plats.

2 Lèche-frite



Alimentaire recueille les gouttes pendant la cuisson sur le gril.

3 Grilles latérales

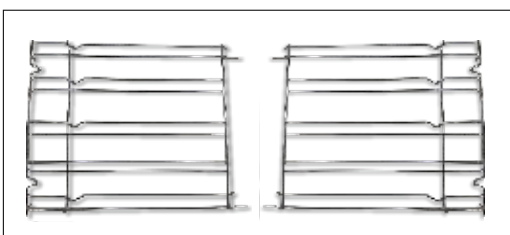

Situées des deux côtés de la cavité du four. Maintiennent les grilles métalliques et les lèche-frites.

3. Utilisation du Four

3.1 Description de l'interface utilisateur

1. Commutateur marche/arrêt principal
2. Interface tactile LCD



3.2 Réglage du produit

- Lors de la première mise en marche, vous devez suivre le processus d'installation afin de pouvoir vous servir du four. Appuyez sur COMMENCER pour continuer.

- Sélectionnez la langue dans le menu déroulant. Appuyez sur SUIVANT pour continuer.

- Réglez la date du calendrier. Réglez l'heure.

Appuyez sur SUIVANT pour continuer.

- Sélectionnez votre réseau dans le menu déroulant. Entrez le mot de passe de votre réseau. Appuyez sur SUIVANT pour continuer et attendez le chargement ou la connexion.

NB : Le four fonctionne également sans connexion au réseau. Il est possible de connecter le four au réseau ultérieurement.

- La connexion a été effectuée avec succès. Appuyez sur SUIVANT pour passer à la dernière étape.

- Le processus d'installation est terminé. Appuyez sur ALLER À LA PAGE D'ACCUEIL pour commencer à utiliser le four.

Pour plus de détails, consultez le Guide rapide.

PARAMÈTRES WI-FI DISPOSITIF DE PORTE

Technologie	Wi-Fi	BLE
Standard / Norme	IEEE 802.11b/g/n	Bluetooth v2.1+EDR/BT v3.0/BT V4.0+HS
Bande(s) de fréquence [MHz]	2400+2497	2400+2497
Puissance maximale [mW]	51.7	10

3.3 Première utilisation

NETTOYAGE PRÉLIMINAIRE

Nettoyez le four avant la première utilisation. Essuyez les surfaces extérieures avec un chiffon doux humide. Lavez tous les accessoires et essuyez l'intérieur du four avec de l'eau chaude additionnée de liquide vaisselle. Réglez le four vide sur la température maximum et laissez-le allumé pendant environ 1 heure. Cela éliminera toute odeur résiduelle de neuf.

3.4 Fonctionnement en mode manuel

- Appuyez sur l'onglet mode manuel pour programmer une cuisson en 3 étapes simples.
 - « Balayez » et sélectionnez la fonction de cuisson souhaitée. Appuyez sur SUIVANT pour continuer
 - « Balayez » pour sélectionner la température souhaitée. Appuyez sur SUIVANT pour continuer ou RETOUR pour revenir à la sélection des fonctions de cuisson.
 - « Balayez » pour sélectionner le temps de cuisson. Appuyez sur COMMENCER pour commencer la cuisson ou sur RETOUR pour revenir au réglage de la température.
- Sur cet écran, vous pouvez :
- exclure le préchauffage (programmé par défaut)
 - programmer un début de cuisson différé
- En cours de cuisson, vous pouvez :
- changer la température
 - changer la durée de cuisson
 - appuyer sur l'icône de la webcam pour regarder à l'intérieur du four
 - appuyer sur STOP pour terminer la cuisson

3.5 Page D'accueil - Fonctions principales



RÉGLAGES

Sur cet écran, vous pouvez régler :

- langue
- date et heure
- wifi
- audio bluetooth
- options d'écran

NAVIGATEUR WEB

À partir de cet écran, il vous sera possible de surfer sur Internet au sein d'une liste de sites autorisés.

WEBCAM

En activant l'icône webcam, vous pouvez regarder à l'intérieur du four pour surveiller la cuisson.

CONNEXION APPAREIL-FOUR (*simply* | **Fi**)















Le four envoie toutes les données à l'appareil connecté













Le four n'envoie pas les données à l'appareil

NB: Si cette option est activée, le four est actionné uniquement par l'appareil connecté.

FUNCTION	EN QUOI CONSISTE-T-ELLE ?
	<p>MODE MANUEL : Ce mode permet de choisir la fonction de cuisson, la température et la durée de cuisson en 3 étapes simples. Il permet également de régler un départ différé.</p> <p>NOTE : L'option de préchauffage est activée par défaut : pour la désactiver, cliquer sur le symbole </p>
	<p>PROGRAMMES PERSONNELS : Ce mode permet d'enregistrer et, dans un deuxième temps, de sélectionner des programmes de cuisson personnalisés.</p>
	<p>CUISSON SUGGÉRÉE : Ce mode permet de sélectionner un programme de cuisson suggéré. Durant la phase de cuisson, il est possible de modifier la température et le temps de cuisson.</p>
	<p>RECETTES VIDÉO : Ce mode permet de sélectionner des tutoriels sur la préparation de diverses recettes. Vous pouvez commencer la cuisson à la fin de la vidéo. Il n'est pas possible de modifier les paramètres de cuisson.</p>
 	<p>CONNEXION INTERNET : Si l'icône est active, la porte du four est connectée à Internet.</p>
	<p>RÉGLAGES : En sélectionnant cette icône, vous pourrez régler la langue, la date et l'heure, le wi-fi, Bluetooth et la luminosité de la caméra. Les périphériques Bluetooth compatibles sont uniquement des haut-parleurs audio. Les normes Bluetooth compatibles sont 2.1, 3.0, 4.0.</p>
	<p>NAVIGATEUR WEB : En sélectionnant cette icône, il vous sera possible de surfer sur Internet au sein d'une liste de sites autorisés.</p>
 	<p>CONNEXION APPAREIL-FOUR (SIMPLY-FI) : Lors de la première utilisation, connectez le four à Internet en appuyant longuement sur l'icône.</p> <p>En appuyant brièvement sur l'icône, vous activez la télécommande du four. Si cette option est activée, le four est actionné UNIQUEMENT par l'appareil connecté. Pour commander à nouveau directement à partir de l'écran de la porte du four, cliquez à nouveau sur l'icône.</p> <p>Pour voir le streaming de la webcam sur l'appareil externe (APP SIMPLY-FI), la porte doit être connectée au réseau. (L'ICÔNE DE CONNEXION INTERNET DOIT ÊTRE ACTIVÉE)</p>
	<p>WEBCAM : En activant l'icône webcam, vous pouvez regarder à l'intérieur du four pour surveiller la cuisson. Pour protéger la caméra, le système la met en veille après 1 minute (5 minutes pour la fonction grill). Pour la réactiver, appuyer à nouveau sur le bouton. Si possible, éviter de la laisser allumée trop longtemps. Pour des cuissons à des températures particulièrement élevées, si la caméra reste allumée trop longtemps, ses couleurs pourraient s'altérer. C'est un phénomène normal, qui disparaît quand la caméra et/ou le four sont laissés refroidir.</p>
	<p>PAGE D'ACCUEIL : En touchant cette icône, vous revenez à la page d'accueil</p>

3.6 Mode de cuisson

Bouton de sélection	Fonction (<i>selon modèle</i>)
	L'AMPOULE: Allumage de l'éclairage du four
	DÉCONGÉLATION: Fonctionnement de la turbine de cuisson qui brasse l'air dans l'enceinte du four. Idéale pour réaliser une décongélation avant une cuisson. La température est pré-réglée à 40°C constants, aucun réglage n'est possible.
	GARDER AU CHAUD: Utilisation simultanée de la résistance de voûte et de sole plus la turbine qui brasse l'air dans l'enceinte du four. Idéal pour maintenir un plat au chaud sans risque de surcuisson et pratique aussi pour chauffer les assiettes vides. La température est pré-réglée à 60°C constants aucun réglage n'est possible.
	CHALEUR PULSÉE: fonction recommandée pour les volailles, les pâtisseries, les poissons, les légumes... La chaleur pénètre mieux à l'intérieur du mets à cuire et réduit le temps de cuisson, ainsi que le temps de préchauffage. Vous pouvez réaliser des cuissons combinées avec préparations identiques ou non sur un ou deux gradins. Ce mode de cuisson assure en effet une répartition homogène de la chaleur et ne mélange pas les odeurs. Prévoir une dizaine de minutes de plus, pour la cuisson combinée.
* 	CONVECTION NATURELLE: utilisation simultanée de la résistance de sole et de voûte. Préchauffer le four une dizaine de minutes. Idéale pour toutes les cuissons à l'ancienne, pour saisir les viandes rouges, les rosbifs, gigots, gibiers, le pain, les papillotes, les feuilletages. Placer le mets à cuire à un niveau de gradin moyen.
	RÉSISTANCE INFÉRIEURE + VENTILATEUR: idéale pour les tartes à fruits juteux, les tourtes, les quiches, les pâtés. Elle évite le dessèchement des aliments et favorise la levée pour les cuissons de cakes, pâte à pain et autres cuissons par le dessous. Placer la grille sur le gradin inférieur. Avec ce mode de cuisson, un préchauffage est nécessaire en Chaleur Brassée pendant une dizaine de minutes.
	GRILL: l'utilisation du grilloir se fait porte fermée. Un préchauffage de 5 mins est nécessaire pour le rougissement de la résistance. Succès assuré pour les grillades, les brochettes et les gratins. Les viandes blanches doivent être écartées du grilloir ; le temps de cuisson sera alors plus long, mais la viande sera plus savoureuse. Les viandes rouges et filets de poissons peuvent être placés sur la grille avec le plat récolte sauce glissé dessous.
	PIZZA: La forte chaleur produite par la fonction Pizza est très proche de celle d'un feu de bois dans un four traditionnel.
	RÉSISTANCE INFÉRIEURE : Utilisation de la résistance de sole. Idéale pour la cuisson de tartes, de crème caramel, flans, terrine, toutes préparations qui nécessitent une cuisson par le dessous (cocottes : poulet, boeuf)
* 	La fonction " COOK LIGHT " vous permet de cuire d'une façon saine, en réduisant la quantité de graisse ou d'huile nécessaire à la cuisson. Grâce à une combinaison spéciale de fonctions de cuisson et de d'un brassage de l'air, elle permet de conserver la teneur en humidité des aliments, en cuisant plus rapidement sans perte de saveurs. Le brassage de l'air d'air maintient l'humidité à l'intérieur du four et conserve les valeurs nutritionnelles des aliments en assurant un processus de cuisson rapide et uniforme. Cette fonction est particulièrement adaptée pour la cuisson des viandes et des légumes grillés. Essayer "COOK LIGHT" sur toutes vos recettes et laissez-vous tenter par la légèreté de cette nouvelle fonction!

*Testé conformément à la norme EN 60350-1 pour la déclaration de la consommation d'énergie et la définition de la classe énergétique.

4. Connexion du four Simply-fi

Installation de l'équipement

Installez l'équipement conformément au guide d'installation figurant dans le présent livret d'instructions.

Une fois cette étape effectuée, assurez-vous que l'équipement fonctionne en le commandant directement via le panneau de commande.

Veuillez prendre le temps de consulter les guides et fonctions concernant les programmes. Cela vous permettra de profiter pleinement des fonctions de votre nouvel équipement.

Veillez vous assurer que l'heure est réglée avant d'essayer de connecter le four.

Trouver votre mot de passe Wi-Fi

Votre mot de passe Wi-Fi (clé WPA/WEP) figure normalement à l'arrière de votre routeur Wi-Fi.

Si vous avez du mal à trouver votre mot de passe Wi-Fi, veuillez contacter votre fournisseur Internet.

Notez-le, il vous servira ultérieurement.

Une fois que vous avez votre mot de passe Wi-Fi, notez-le ci-dessous car vous en aurez besoin ultérieurement, lors de la connexion de l'équipement à l'appli.

Nom du routeur

Mot de passe (clé WPA/WEP)

Connectez votre appareil au même routeur Wi-Fi que celui qui est prêt pour l'installation de l'appli

Téléchargement de l'appli

Téléchargez l'appli Candy simply-Fi à partir de l'App store spécifique à votre appareil.

Note – L'appli est compatible avec iOS (version 8 et plus) et Android (version 4.4 et plus). Nom de l'appli – Candy simply-Fi

Trouver votre code produit

Vous trouverez votre code produit sur votre équipement à l'aide de l'illustration ci-dessous.

Notez le numéro de série

L'illustration indique le format de l'information relative à l'équipement. Inscrivez le numéro de série de votre équipement ci-dessous:

Numéro de série (16 chiffres)

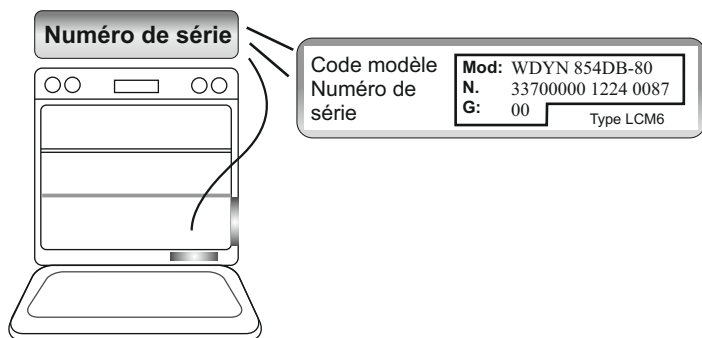

-Étape 1 :

Ouvrez l'appli Candy simply-Fi. Créez votre compte en tapant sur « S'inscrire ». Acceptez la politique de confidentialité et complétez les champs requis.

Remarque - Vous pouvez découvrir toutes les fonctions de la gamme simply-Fi complète en tapant sur « Démo ».

- Étape 2 :

Sur la page d'accueil, tapez sur l'équipement que vous souhaitez connecter, puis sur « Ok ».

- Étape 3 :

Insérez les 16 chiffres du numéro de série que vous avez inscrit plus haut, puis tapez sur « Suivant ».

Vérifiez les détails concernant le produit, puis tapez sur « Confirmer ».

- Étape 4 :

Une fois que votre équipement a été reconnu, tapez sur « Suivant ». Vous disposez alors de 5 minutes pour finaliser le processus ; autrement, vous devrez recommencer depuis le début.

-Étape 5 :

Appuyez longuement sur l'icône  pour connecter l'équipement.

- Étape 6:

Quittez l'appli Candy simply-Fi. Allez sur les réglages Wi-Fi de votre appareil.

- Étape 7:

Dans la liste des réseaux Wi-Fi disponibles, sélectionnez « WIFIOVEN-xyzk ». Si vous ne le trouvez pas, attendez encore quelques secondes ou effectuez une nouvelle recherche des réseaux.

- Étape 8:

Quittez les réglages de votre appareil. Revenez à l'appli Candy simply-Fi et attendez que l'appli ait détecté l'équipement. Une fois que l'écran « Réseau Wi-Fi activé » apparaît, tapez sur « Suivant ».

- Étape 9:

Le réseau Wi-Fi de votre domicile sera automatiquement enregistré par l'appli (si ce n'est pas le cas, entrez le nom du réseau Wi-Fi de votre domicile, en indiquant bien les lettres en majuscules ou minuscules). Indiquez le mot de passe Wi-Fi (clé WPA(WEP), puis tapez sur « Confirmer ».

- Étape 10:

Pour profiter d'encre plus d'avantages, vous pouvez enregistrer votre produit en activant le bouton dédié.

Tapez sur « Commencer » pour revenir à la page d'accueil de l'appli.

- Mode télécommande

En actionnant brièvement l'icône , le four peut être commandé à distance.

Pour commander à nouveau directement à partir de l'écran de la porte du four, cliquez brièvement sur l'icône .

Pour voir le streaming de la webcam sur l'appareil externe (APP SIMPLY-FI), la porte doit être connectée au réseau.

- Si l'installation n'est pas effectuée jusqu'au bout Il est important de disposer d'une intensité suffisante de signal Wi-Fi provenant du routeur du domicile vers l'équipement : si le signal est trop faible, l'étape finale de l'installation échouera. Pour vérifier si cela est le cas, recommencez le processus de connexion à partir de l'étape 1 ; une fois arrivé à l'étape 8, positionnez-vous avec votre appareil (smartphone ou tablette) à côté du routeur et recherchez le réseau « WIFIOVEN-xyzk » généré par la machine. Si cette option n'apparaît pas, cela signifie que le routeur ne détecte pas l'équipement. Dans ce cas, nous vous recommandons de placer le routeur à proximité de la machine (si possible) ou de contacter votre fournisseur Internet et de vous faire conseiller pour acheter un « amplificateur Wi-Fi » pour augmenter l'intensité du signal.

PARAMÈTRES SANS FIL PANNEAU PRINCIPALE

Technologie	Wi-Fi
Standard / Norme	IEEE 802.11b/g/n
Bande(s) de fréquence [MHz]	2412+2484
Puissance maximale [mW]	41.4

5. Nettoyage du four et maintenance

5.1 Remarques générales sur le nettoyage

Le cycle de vie de l'appareil peut être étendu grâce à un nettoyage régulier. Attendez le refroidissement du four avant de procéder à des opérations de nettoyage manuel. Ne jamais utiliser de détergents abrasifs, de laine d'acier ou d'objets pointus pour le nettoyage, l'émail serait irrémédiablement abîmé. Utilisez uniquement de l'eau, du savon ou des détergents à base d'eau de Javel (ammoniac).

PARTIE VITRÉE

Il est conseillé de nettoyer la vitre avec du papier absorbant après chaque utilisation du four. Pour enlever les taches plus tenaces, vous pouvez utiliser une éponge imbibée de détergent, puis rincer à l'eau.

JOINT DE LA PORTE

Si elle est sale, le joint peut être nettoyé avec une éponge légèrement humide.

ACCESSOIRES

Nettoyer les accessoires avec une éponge et de l'eau savonneuse puis rincer. Eviter d'utiliser des détergents abrasifs.

LECHEFRITE

Après l'utilisation de la grille, retirez le lèche-frite du four. Prendre soin de reverser les graisses (tièdes) dans l'évier. Laver et rincer le plat récolte-sauce dans de l'eau chaude, avec une éponge imbibée de produit lessiviel. Si les résidus restent collés, le faire tremper dans de l'eau et un produit détergent. Il peut aussi être nettoyé dans un lave-vaisselle ou avec un produit du commerce. Ne jamais replacer le plat récolte-sauce encrassé dans un four.

5.2 Entretien

RETRAIT ET NETTOYAGE DES GRILLES

1- Retirez les grilles en les tirant vers l'intérieur du four (voir schéma)

2- Mettez les grilles directement au lave-vaisselle ou lavez-les simplement avec une éponge humide et veillez à bien les essuyer.

3- Une fois les grilles nettoyées, reclipser-les dans le four (voir schéma)

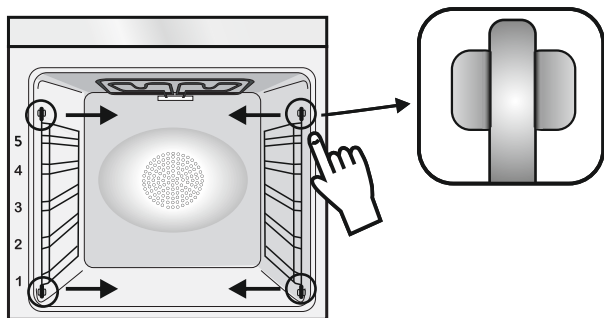

NETTOYAGE DE LA PORTE VITRÉE INTERNE UNIQUEMENT

1. Ouvrez la porte du four.

2.3.4. Bloquer les charnières, enlever les vis et retirez le couvercle métallique supérieur en le tirant vers le haut.

5.6. Retirez le verre, soigneusement de la porte du four (NB : ne retirer aucune autre vitre ou autre composant).

7. A la fin du nettoyage Remonter les pièces dans l'ordre inverse. Sur toutes les vitres, l'indication "Low-E" doit être lisible et positionné sur le côté gauche de la porte, à proximité de la charnière latérale gauche. De cette manière, l'étiquette imprimée du premier verre sera à l'intérieur de la porte.

1.



2.



3.

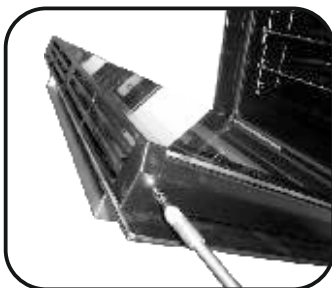

4.

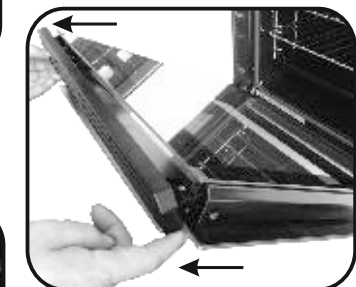

5.

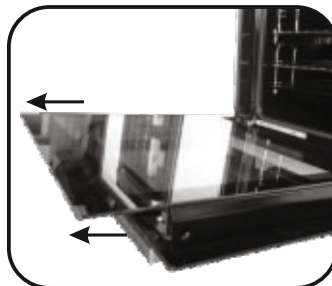

6.

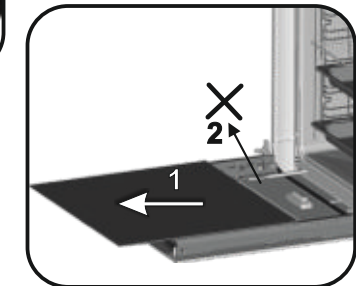

7.

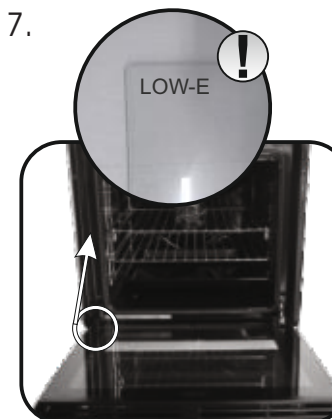

REPLACEMENT DE L'AMPOULE

1. Débranchez le four de la prise.
2. Défaire le couvercle en verre, dévisser l'ampoule et la remplacer par une ampoule du même modèle.
3. Une fois l'ampoule remplacée, remettre le couvercle en verre.



REMARQUE :

Pour tout problème avec le système d'éclairage LED de la porte, contactez le SAV.

Indicaciones de seguridad

- Durante la cocción, podría condensarse humedad dentro de la cavidad del horno o en el cristal de la puerta. Esto es normal. Para reducir este efecto, espere de 10 a 15 minutos antes de introducir alimentos en el horno una vez que lo encienda. De todos modos, la condensación desaparece cuando el horno alcanza la temperatura de cocción.
 - Para cocinar verduras, póngalas en un recipiente con una tapa en lugar de utilizar una bandeja sin cubrir.
 - Evite dejar los alimentos en el horno más de 15/20 minutos después de cocinarlos.
 - **ATENCIÓN:** el electrodoméstico y todas sus piezas se calientan durante el uso. Tenga cuidado de no tocar las partes calientes.
 - **ATENCIÓN:** las piezas accesibles pueden calentarse cuando el grill está funcionando.
- Mantenga el aparato fuera del alcance de los niños.
- **ATENCIÓN:** asegúrese de que el electrodoméstico esté apagado antes de sustituir la bombilla para evitar la posibilidad de descargas eléctricas.
 - **ATENCIÓN:** con el fin de evitar cualquier peligro debido a un restablecimiento accidental del dispositivo térmico de interrupción, este aparato no debe recibir alimentación mediante dispositivos de conmutación externos como temporizadores, ni conectarse a un circuito regularmente alimentado o interrumpido por el servicio.
 - Los niños menores de 8 años deben mantenerse a una distancia segura del aparato si no son supervisados continuamente.
 - Los niños no deben jugar con el electrodoméstico. Pueden utilizarlo niños a partir de 8 años de edad y personas con facultades físicas, sensoriales o mentales reducidas, o con falta de experiencia y conocimiento, si lo emplean bajo supervisión o se les instruye acerca de la seguridad del producto y entienden los riesgos que comporta.
 - La limpieza y el mantenimiento no deben ser llevados a cabo por niños sin supervisión.
 - No utilice materiales rugosos o abrasivos ni rasquetas metálicas afiladas para limpiar las puertas de vidrio del horno, ya que pueden rayar la superficie y agrietar el vidrio.
 - Apague el horno antes de sacar las partes extraíbles.
 - Después de la limpieza, vuelva a montarlas siguiendo las instrucciones.
 - Utilice únicamente la sonda térmica recomendada para este horno.
 - No utilice limpiadores de vapor.
 - Conecte un enchufe en el cable que transporta la tensión, la corriente y la carga indicadas en la etiqueta y que tiene el contacto de masa. La toma de corriente debe ser la adecuada para la carga indicada en la etiqueta y debe funcionar correctamente. El conductor de toma de tierra se caracteriza por los colores amarillo y verde. Esta operación debe realizarla un profesional debidamente cualificado. Si la toma de corriente es incompatible con el enchufe del electrodoméstico, pida a un electricista profesional que sustituya la toma por otra del tipo adecuado. El enchufe y la toma deben cumplir las normas actuales del país donde se instala el electrodoméstico. Se puede efectuar también la conexión a la red interponiendo, entre el aparato y la red, un interruptor omipolar dimensionado a la carga y conforme con la normativa vigente. El cable de tierra amarillo y verde no debe interrumpirse con el interruptor. La toma o el interruptor omipolar usados para la conexión deben ser fácilmente accesibles para el electrodoméstico instalado.
 - La desconexión puede realizarse mediante el enchufe accesible o mediante la incorporación de un interruptor en el cableado fijo con arreglo a las normativas de cableado.
 - Si el cable de alimentación está dañado, debe sustituirse por un cable o un haz de cables especial comercializado por el fabricante; también puede ponerse en contacto con el departamento de atención al cliente.
 - El cable de alimentación debe ser de tipo H05V2V2-F.
 - Esta operación debe realizarla un profesional debidamente cualificado. El conductor de toma de tierra (amarillo y verde), debe ser aproximadamente 10 mm más largo que los otros conductores. Para cualquier reparación, diríjase únicamente a un centro de asistencia técnica autorizado y solicite que se empleen recambios originales.
 - El incumplimiento de las indicaciones anteriores puede poner en peligro la seguridad del electrodoméstico y anular la garantía.
 - Los excesos de material deben retirarse antes de limpiar.
 - Una interrupción prolongada de la corriente durante una fase de cocción puede causar una avería en el monitor. Póngase en contacto con el servicio de atención al cliente si esto ocurre.
 - El electrodoméstico no debe instalarse detrás de una puerta decorativa para evitar que se caliente en exceso.
 - Cuando coloque la bandeja interior, asegúrese de dirigir el tope hacia arriba en la parte trasera de la cavidad. La bandeja debe introducirse por completo en la cavidad
 - **ATENCIÓN:** No forre las paredes del horno con aluminio u otras protecciones comercializadas. El aluminio o los protectores podrían derretirse al entrar en contacto directo con el esmalte caliente y deteriorar el esmalte del interior.
 - **ATENCIÓN:** No quite nunca la junta de estanqueidad de la puerta del horno.
 - **ATENCIÓN:** No llene el fondo del horno con agua durante la cocción o cuando esté caliente.
 - No es necesario llevar a cabo operaciones/configuraciones adicionales para que el electrodoméstico funcione a las frecuencias nominales.

Advertencias generales

34

- 1.1 Recomendaciones de seguridad
- 1.2 Seguridad eléctrica
- 1.3 Recomendaciones
- 1.4 Instalación
- 1.5 Gestión de residuos y respeto por el medio ambiente
- 1.6 Consejos De Cumplimiento

Descripción del producto

35

- 2.1 Descripción general
- 2.2 Accesorios

Uso del horno

35

- 3.1 Popis uživatelského rozhraní
- 3.2 Configuración del producto
- 3.3 Primer uso
- 3.4 Funcionamiento en modo manual
- 3.5 Página Principal - Funciones Principales
- 3.6 Modalidades de cocción

Fácil registro del horno

39

- 4. Simply-Fi

Limpieza y mantenimiento del horno

40

- 5.1 Notas genéricas de limpieza
- 5.2 Mantenimiento
 - Extracción y limpieza de las guías laterales
 - Limpieza de la puerta de cristal interior solamente
 - Cambio de la bombilla

1. Advertencias Generales

Le agradecemos que haya elegido uno de nuestros productos. Para utilizar el horno de forma óptima es aconsejable leer con atención este manual y conservarlo para poder consultarlo en el futuro. Antes de instalar el horno, anote el número de serie para poder facilitárselo al



personal del servicio de asistencia técnica en caso de solicitar su intervención. Después de extraer el horno del embalaje, compruebe que no haya sufrido daño alguno durante el transporte. En caso de duda, no utilice el horno y solicite la asistencia de un técnico cualificado. Conserve todo el material de embalaje (bolsitas de plástico, poliestireno, clavos) fuera del alcance de los niños. La primera vez que se enciende el horno puede producirse un humo de olor acre, causado por el primer calentamiento del adhesivo de los paneles de aislamiento que recubren el horno: se trata de un fenómeno absolutamente normal y, en caso de que se produzca, será preciso esperar a que cese el humo antes de introducir los alimentos. El fabricante declina toda responsabilidad en caso de no observar las instrucciones contenidas en este documento.

NOTA: las funciones, las propiedades y los accesorios de los hornos citados en este manual pueden variar según los modelos.

1.1 Recomendaciones de seguridad

Utilice el horno solo con el fin para el que se ha diseñado, es decir: únicamente para cocer alimentos; cualquier otro uso, por ejemplo como fuente de calefacción, se considera impropio y por lo tanto peligroso. El fabricante no puede ser considerado responsable de eventuales daños derivados de usos impropios, erróneos o irracionales.

El uso de cualquier aparato eléctrico comporta la observación de una serie de reglas fundamentales:

- no tirar del cable de alimentación para desenchufar el conector de la toma de corriente;
- no tocar el aparato con las manos ni los pies mojados o húmedos;
- en general no es aconsejable usar adaptadores, regletas ni alargadores;
- en caso de avería o mal funcionamiento del aparato, apáguelo y no lo manipule.

1.2 Seguridad eléctrica

CONFÍE LA CONEXIÓN ELÉCTRICA A UN ELECTRICISTA O A UN TÉCNICO CUALIFICADO.

La red de alimentación a la que se conecte el horno debe cumplir la normativa vigente en el país de instalación. El fabricante declina toda responsabilidad por eventuales daños derivados de no observar dicha normativa. El horno debe conectarse a la red eléctrica mediante un enchufe de pared con toma de tierra o mediante un seccionador con varios polos, según la normativa vigente en el país de instalación. La red eléctrica debe estar protegida mediante fusibles adecuados y deben utilizarse cables con una sección transversal idónea que garantice una correcta alimentación del horno.

CONEXIÓN

El horno se suministra con un cable de alimentación que debe conectarse únicamente a una red eléctrica con una tensión de 220-240 V de CA entre fases o entre la fase y el neutro. Antes de conectar el horno a la red eléctrica es imprescindible comprobar:

- la tensión de alimentación indicada por el medidor;
- la configuración del seccionador.

El hilo de toma de tierra conectado al terminal de tierra del horno debe estar conectado al terminal de tierra de la red eléctrica.

ATENCIÓN

Antes de conectar el horno a la red eléctrica, confíe la comprobación de la continuidad de la toma de tierra de la red eléctrica a un electricista cualificado. El fabricante no se hace responsable de eventuales accidentes u otros problemas derivados de no conectar el horno a tierra o de conectarlo a una toma de tierra con una continuidad defectuosa.

NOTA: puesto que el horno podría requerir la intervención del servicio de asistencia, es aconsejable prever la disponibilidad de otro enchufe de pared al que conectar el horno después de extraerlo del espacio donde se ha instalado. El cable de alimentación debe sustituirse únicamente por personal de asistencia técnica o por técnicos con una cualificación análoga.

Una luz baja alrededor del interruptor principal central podría estar presente cuando el horno está apagado. Este es un comportamiento normal. Se puede quitar simplemente girando el enchufe boca abajo o intercambiando los terminales de suministro.

1.3 Recomendaciones

Una limpieza mínima después de utilizar el horno ayudará a mantenerlo limpio durante más tiempo. No forrar las paredes del horno con aluminio u otras protecciones disponibles en tiendas. El aluminio o los protectores, en contacto directo con el esmalte caliente puede derretirse y deteriorar el esmalte del interior. Para evitar un exceso de suciedad en el horno y que pueden derivar en olores y humo en exceso, recomendamos no utilizar el horno a temperaturas muy elevadas. Es mejor ampliar el tiempo de cocción y bajar un poco la temperatura.

1.4 Instalación

No es obligación del fabricante instalar el horno. Si se requiere la ayuda del fabricante para subsanar fallos derivados de una instalación incorrecta, dicha asistencia no la cubrirá la garantía.

Han de seguirse a rajatabla las instrucciones de instalación para personal cualificado. Una instalación incorrecta puede provocar daños personales, materiales o en animales. El fabricante no se hace responsable de esos posibles daños.

El horno solo puede instalarse en alto en una columna. Antes de fijar el horno hay que asegurar una buena ventilación en el hueco donde se vaya a colocar y que el aire necesario para enfriar y proteger las piezas internas circula sin problema. Realizar las aperturas especificadas en la última página según el tipo de altura.

1.5 Gestión de residuos y respeto por el medio ambiente



Este aparato está certificado conforme a la directiva europea 2012/19/EU sobre aparatos eléctricos y electrónicos (WEEE). Los dispositivos WEEE contienen sustancias contaminantes (que pueden provocar consecuencias negativas en el medio ambiente) o componentes básicos (que pueden reutilizarse). Es importante que dichos dispositivos estén sujetos a tratamientos específicos para eliminar y desechar correctamente todos los contaminantes y

recuperar todos los materiales. Cada individuo puede desempeñar un papel importante a la hora de asegurar que los dispositivos WEEE no se conviertan en un problema medioambiental; es esencial seguir algunas reglas básicas:

- los dispositivos WEEE no deben tratarse como residuos domésticos;
- los dispositivos WEEE deben llevarse a los puntos de recogida específicos gestionados por el municipio o por una sociedad registrada.

En muchos países, para los WEEE de grandes dimensiones, puede haber disponible un servicio de recogida a domicilio. Cuando se compra un nuevo aparato, el viejo puede entregarse al vendedor, que debe adquirirlo gratuitamente siempre que el aparato sea de tipo equivalente y tenga las mismas funciones que el que se ha adquirido.

AHORRAR Y RESPETAR EL MEDIO AMBIENTE

Siempre que sea posible, evite precalentar el horno e intente utilizarlo siempre lleno. Abra la puerta del horno lo menos posible, ya que se producen dispersiones de calor cada vez que se lleva a cabo esta operación. Para ahorrar mucha energía basta apagar el horno de 5 a 10 minutos antes del fin del tiempo de cocción planificado y servirse del calor que el horno continúa generando. Mantener las juntas limpias y en buen estado para evitar posibles dispersiones de energía. Si se dispone de un contrato de energía eléctrica por tarifa horaria, el programa de cocción retardada permitirá ahorrar más fácilmente retrasando el encendido del horno hasta el horario de tarifa reducida.

1.6 Consejos De Cumplimiento

• Al colocar la marca  en este producto, declaramos, bajo nuestra propia responsabilidad, el cumplimiento de todos los requisitos europeos en términos de seguridad, salud y medio ambiente, establecidos en la legislación para este producto.

• Por la presente, Candy Hoover Group Srl declara que el equipo radioeléctrico es conforme con la Directiva 2014/53/UE. El texto completo de la declaración UE de conformidad está disponible en la dirección Internet siguiente: www.candy-group.com

2. Descripción del producto

2.1 Descripción general

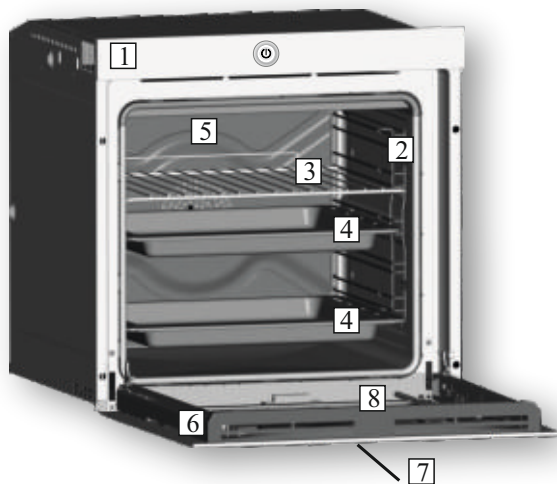

1. Panel de control
2. Posiciones de las bandejas (y del soporte elevado si corresponde)
3. Rejilla metálica
4. Bandeja
5. Ventilador (detrás de la placa de acero)
6. Puerta del horno
7. Panel de control táctil de la puerta
8. Cámara

2.2 Accesorios

1 Rejilla metálica



Sostiene fuentes y platos.

2 Bandeja

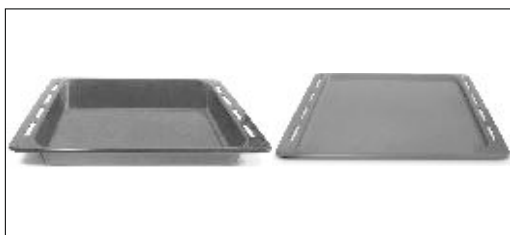

Recoge los residuos que gotean durante la cocción de alimentos con las resistencias.

3 Soportes laterales

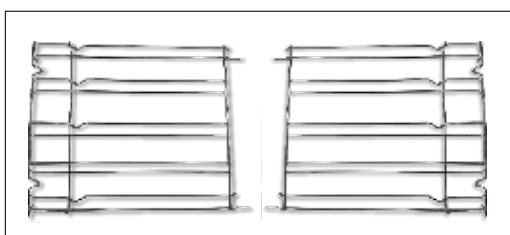

Se encuentran en ambos lados del hueco del horno. Sostienen las rejillas metálicas y las bandejas graseras.

3. Uso del horno

3.1 Descripción de la interfaz de usuario

1. Interruptor de encendido/apagado
2. Interfaz de pantalla LCD táctil



3.2 Configuración del producto

- Para utilizar el horno por primera vez es necesario realizar el proceso de instalación. Pulse START (Iniciar) para empezar.
- Seleccione el idioma en el menú desplegable. Pulse NEXT (Siguiente) para continuar.
- Programe la fecha del calendario. Programe la hora del reloj. Pulse NEXT (Siguiente) para continuar.
- Seleccione la red del hogar en el menú desplegable. Introduzca la contraseña de la red del hogar. Pulse NEXT (Siguiente) para continuar y espere a que se cargue o se establezca la conexión. Nota: El horno funciona aunque no esté conectado a la red. El horno puede registrarse en la red más adelante.
- El registro se ha realizado correctamente. Pulse NEXT (Siguiente) para ir al último paso.
- El proceso de instalación ha terminado. Pulse GO TO HOME PAGE (Ir a página inicial) para empezar a utilizar el horno. Para obtener más detalles, consulte la guía rápida.

PARÁMETROS INALÁMBRICOS DEL DISPOSITIVO DE LA PUERTA

Tecnología	Wi-Fi	BLE
Estándar	IEEE 802.11b/g/n	Bluetooth v2.1+EDR/BT v3.0/BT V4.0+HS
Bandas de frecuencia [Mhz]	2400+2497	2400+2497
Potencia máxima [mW]	51.7	10

3.3 Primer uso

LIMPIEZA PRELIMINAR

Limpie el horno antes de usarlo por primera vez. Limpie las superficies exteriores del horno con un trapo suave que esté húmedo. Lave todos los accesorios y utilice una solución de agua caliente con jabón líquido en el interior del horno. Programe el horno vacío en la temperatura máxima y déjelo encendido durante cerca de 1 hora para que desaparezca el olor a nuevo.

3.4 Funcionamiento en modo manual

- Pulse la ficha del modo Manual para programar el horno en 3 simples pasos.
 - Deslice y seleccione la función de cocción que desee. Pulse NEXT (Siguiente) para continuar.
 - Deslice para seleccionar la temperatura que desee. Pulse NEXT (Siguiente) para continuar o BACK (Atrás) para regresar a la selección de funciones de cocción.
 - Deslice para seleccionar el tiempo de cocción. Pulse START (Iniciar) para empezar a cocinar o BACK (Atrás) para regresar a la programación de temperatura.
- En esta pantalla es posible:
- Excluir el precalentamiento (ajustado de forma predeterminada)
 - Programar el inicio retardado
- Mientras se cocina es posible:
- Cambiar la temperatura
 - Cambiar el tiempo
 - Pulsar el icono de la cámara web para ver el interior del horno
 - Pulsar STOP (Parar) para terminar de cocinar

3.5 Página Principal - Funciones Principales



AJUSTES

En esta pantalla se pueden hacer los siguientes ajustes:

- Idioma
- Fecha y hora
- Wi-Fi
- Audio Bluetooth
- Opciones

NAVEGADOR WEB

En esta pantalla se puede navegar por una serie de sitios web autorizados.

CÁMARA WEB

Si se pulsa el icono de la cámara se puede ver el interior del horno y vigilar la evolución del proceso de cocción.

CONEXIÓN DEL HORNO CON EL DISPOSITIVO















→ El horno envía todos los datos al dispositivo conectado.



→ El horno no está enviando datos al dispositivo.

Nota: Cuando se activa esta opción, el horno solo se controla mediante el dispositivo conectado.

FUNCIÓN	QUÉ HACE
	<p>MANUAL: En este modo es posible elegir las funciones de cocción, la temperatura y la duración del proceso en 3 pasos sencillos. También se puede programar un retardo.</p> <p>NOTA: La opción de precalentamiento está activa de forma predeterminada; haga clic en el símbolo <input checked="" type="checkbox"/> para desactivarla.</p>
	<p>PROGRAMAS PERSONALES: En este modo se pueden guardar programas de cocción personalizados para seleccionarlos en otro momento.</p>
	<p>RECOMENDACIONES: En este modo se puede seleccionar un programa de cocción recomendado. Durante la fase de cocción es posible cambiar la temperatura y la duración del proceso.</p>
	<p>RECETAS EN VÍDEO: En este modo se puede seleccionar un tutorial de preparación de varias recetas. Al final del vídeo es posible empezar a cocinar. Los parámetros de cocción no pueden cambiarse.</p>
 	<p>CONEXIÓN A INTERNET: Cuando el icono está activo, la puerta del horno está conectada a internet.</p>
	<p>AJUSTES: Si se selecciona este icono, es posible programar el idioma, la fecha y la hora, la red Wi-Fi, el sistema Bluetooth y el ajuste de brillo de la cámara. Los dispositivos Bluetooth compatibles son sólo altavoces de audio. Las normas Bluetooth compatibles son 2.1, 3.0, 4.0.</p>
	<p>NAVEGADOR WEB: Cuando se selecciona este icono se puede navegar por una serie de sitios web autorizados.</p>
 	<p>CONEXIÓN DEL HORNO CON EL DISPOSITIVO (SIMPLY-FI): El horno puede registrarse a la red pulsando de manera prolongada el icono durante el primer uso.</p> <p>El control remoto del horno se activa con una breve pulsación del icono. Cuando se activa esta opción, el horno SOLO se controla mediante el dispositivo conectado. Vuelva a hacer clic en el icono de la pantalla de la puerta para volver a controlar el horno directamente.</p> <p>Para ver la imagen de la cámara web en directo en un dispositivo externo (aplicación SIMPLY-FI), la puerta debe estar conectada a la red. (EL ICONO DE CONEXIÓN A INTERNET DEBE ESTAR ACTIVADO).</p>
	<p>CÁMARA WEB: Si se pulsa el icono de la cámara se puede ver el interior del horno y vigilar la evolución del proceso de cocción.</p> <p>Para proteger la cámara, el sistema la pone en espera después de 1 minuto (5 minutos en el caso de la función de grill). Para reactivarla es preciso pulsar el botón otra vez.</p> <p>Si es posible, hay que evitar que esté encendida demasiado tiempo.</p> <p>Cuando se cocina a temperatura especialmente alta y la cámara se mantiene encendida demasiado tiempo, los colores pueden cambiar.</p> <p>Se trata de una reacción normal, que desaparece cuando se deja que la cámara o el horno se enfríen.</p>
	<p>INICIO: Al tocar este icono se regresa a la página inicial.</p>

3.6 Modalidades de cocción

Mando selector	Función (<i>Depende del modelo de horno</i>)
	LAMPARA: Conecta la luz interior
	DESCONGELACIÓN: Cuando se pone el mando en esta opción. El ventilador activa el aire caliente alrededor del alimento congelado y lo descongela en unos minutos sin cambiar o alterar el contenido protéinico del alimento. La temperatura preestablecida es de 40°C constantes, no siendo posible su regulación.
	MANTENER CALIENTE: Se recomienda para recalentar los alimentos cocinados previamente, colocando la bandeja en el segundo nivel desde arriba, o para descongelar pan, pizza o repostería colocando la bandeja en la parte más inferior. La temperatura preseleccionada es de 60°C constantes, no siendo posible su regulación.
 	MULTINIVEL: Utilización simultánea de la resistencia inferior, superior y de la turbina que hace circular el aire dentro del espacio del horno. Función recomendada para las aves, la repostería, los pescados, las verduras... El calor penetra mejor dentro del alimento a cocer reduciendo el tiempo de cocción, así como el tiempo de precalentamiento. Se pueden realizar cocciones combinadas con preparaciones idénticas o distintas en uno o dos niveles. Este modo de cocción garantiza una distribución homogénea del calor y no mezcla los olores. Para una cocción combinada se deben prever unos diez minutos más.
* 	CONVECCIÓN: Funcionan la resistencia inferior y la resistencia superior del horno. Es la cocción tradicional, ideal para cocinar asados, caza, galletas, manzanas al horno y para conseguir alimentos crujientes.
	CALENTAMIENTO INFERIOR + VENTILADOR: Utilización de la resistencia inferior más la turbina que hace circular el aire dentro del espacio del horno. Ideal para hacer tartas de frutas jugosas, tortadas, quiches, pasteles. Evita que se sequen los alimentos y favorece la subida de bizcochos, masa de pan y otras cocciones realizadas por debajo. Coloque la rejilla en la ranura inferior.
	GRILL: El grill debe utilizarse con la puerta cerrada. Utilización de la resistencia superior con posibilidad de ajustar la temperatura. Es necesario un precalentamiento de 5 minutos para que la resistencia se ponga al rojo. Éxito seguro con las parrilladas, las brochetas y los gratinados. Las carnes blancas deben alejarse del grill, porque aunque así se alargará el tiempo de cocción, la carne quedará más sabrosa. Las carnes rojas y los filetes de pescado se pueden colocar encima de la rejilla colocando debajo la grasera.
	PIZZA: Con esta función el aire caliente circula por todo el horno asegurando un resultado perfecto para platos como Pizza o Bizcochos.
	CALENTAMIENTO INFERIOR: Utilizar el elemento inferior. Ideal para todo tipo de repostería. Utilizar para flanes, quiches, tartas, pastas y procesos que requieran más calor desde abajo.
* 	La función " COOK LIGHT " permite cocinar de manera más saludable, reduciendo la cantidad de grasa o aceite necesaria. Gracias a una combinación especial de funciones de ventilador, conjuntamente con un flujo de aire variable, se conservará el nivel de humedad de los alimentos, dorando la superficie y reduciendo el tiempo de cocción, sin alterar su sabor. Especialmente, es adecuado para la cocción de carnes, verduras asadas y tortillas. El flujo variable de aire mantiene tanto la humedad en el interior del horno como en los alimentos, conservando los valores nutricionales y garantizando un proceso de cocción uniforme rápido. Pruebe todas sus recetas y reduzca la cantidad de condimentos que se emplean y experimente la ligereza de esta nueva función!

*Probado de acuerdo con la norma EN 60350-1 para fines de declaración de consumo de energía y clase energética

4. Fácil registro del horno

Instalación del electrodoméstico

El electrodoméstico debe instalarse de acuerdo con la guía de instalación incluida en el manual de instrucciones.

Una vez que realice este paso, asegúrese de que el electrodoméstico funciona mediante el uso del panel de control.

Lea las funciones y las guías de programación para sacar el máximo partido a las funciones del nuevo electrodoméstico.

Antes de registrar el horno, asegúrese de programar la hora del reloj.

Contraseña Wi-Fi

Localice la contraseña Wi-Fi (clave WPA/WEP) que suele incluirse en la parte trasera del router Wi-Fi.

Si no encuentra esta contraseña, póngase en contacto con el proveedor de internet.

Anotación para el uso posterior

Cuando tenga la contraseña Wi-Fi, anótela abajo. La necesitará más adelante para establecer la conexión del aparato con la aplicación.

Nombre de router -----

Contraseña (clave WPA/WEP) -----

Conecte el dispositivo al mismo router Wi-Fi para instalar la aplicación.

Descarga de la aplicación

En App store puede descargar la aplicación Candy simply-Fi que corresponda a su dispositivo.

Nota: La aplicación se puede utilizar en sistemas iOS (versión 8 en adelante) y Android (versión 4.4 en adelante). Nombre de la aplicación: Candy simply-Fi

Posición del código de producto

Localice el código de producto del aparato con la ayuda de la imagen siguiente.

Anotación del número de serie

En la ilustración se muestra el formato de la información del electrodoméstico. Anote el número de serie del producto abajo:

Número de serie (16 cifras)

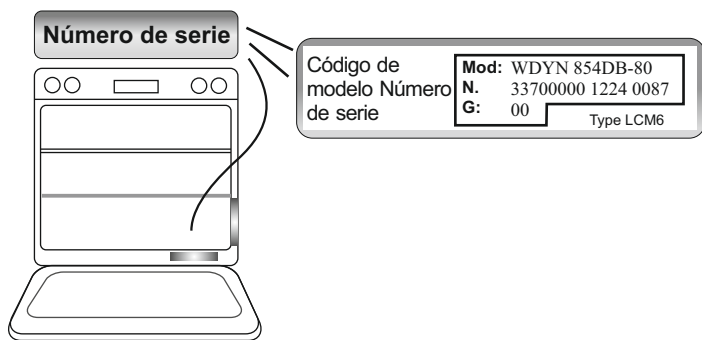

- Paso 1:

Abra la aplicación Candy simply-Fi. Toque "Sign-Up" (Registrarse) para crear una cuenta. Acepte la política de confidencialidad y rellene los campos.

Nota: Para conocer todas las funciones de simply-Fi, toque la opción "Demo".

- Paso 2:

En la página inicial, seleccione el electrodoméstico que quiera conectar y toque "Ok" (Aceptar).

- Paso 3:

Introduzca el número de serie de 16 cifras que ha anotado antes y toque "Next" (Siguiente).

Compruebe que los datos del producto son correctos y toque "Confirm" (Confirmar).

- Paso 4:

Cuando se haya reconocido el aparato, toque "Next" (Siguiente). A

continuación dispone de 5 minutos para completar el proceso; si no lo termina en ese tiempo, tendrá que empezar de nuevo.

- Paso 5:

Mantenga pulsado el icono  para registrar el aparato.

- Paso 6:

Salga de la aplicación Candy simply-Fi. Vaya a la configuración Wi-Fi del dispositivo.

- Paso 7:

En la lista de redes Wi-Fi disponibles, seleccione "WIFIOVEN-xyzk". Si no la encuentra, espere unos cuantos segundos más o haga otro barrido.

- Paso 8:

Salga de la configuración del dispositivo. Regrese a la aplicación Candy simply-Fi y espere hasta que detecte el electrodoméstico. Cuando la indicación "Wi-Fi Network is active" (La red Wi-Fi está activa) aparezca en la pantalla, toque "Next" (Siguiente).

- Paso 9:

La aplicación configurará la red Wi-Fi de su casa automáticamente. (En caso contrario, introduzca el nombre de la red Wi-Fi; preste atención a las letras mayúsculas y minúsculas). Introduzca la contraseña Wi-Fi (clave WPA/WEP) y toque "Confirm" (Confirmar).

- Paso 10:

Para disfrutar de más ventajas puede tocar el botón correspondiente para registrar el producto.

Toque "Start" (Inicio) para regresar a la página inicial de la aplicación.

- Modo de control remoto

Si se pulsa un instante el icono , el horno se puede controlar a distancia.

Para volver a controlar el horno directamente mediante la pantalla de la puerta, pulse brevemente el icono .

Para ver la imagen de la cámara web en directo en un dispositivo externo (aplicación SIMPLY-FI), la puerta debe estar conectada a la red.

- Si no se completa la configuración

Es importante que la intensidad de la señal Wi-Fi del router del domicilio sea adecuada; si es baja, podría fallar la etapa final de la configuración. Cuando esto ocurra, comience el proceso de conexión de nuevo desde el paso 1; cuando llegue al paso 8, coloque el dispositivo (smartphone o tableta) cerca del router y busque la red "WIFIOVEN-xyzk" que genera la máquina. Si no aparece, significa que el router no detecta el electrodoméstico. En este caso, se recomienda acercarse al router a la máquina (si es posible) o ponerse en contacto con el proveedor de internet y solicitar información para adquirir un "extensor de rango Wi-Fi" que aumente la intensidad de la señal.

PARÁMETROS INALÁMBRICOS DE LA PLACA PRINCIPAL

Tecnología	Wi-Fi
Estándar	IEEE 802.11b/g/n
Bandas de frecuencia [Mhz]	2412÷2484
Potencia máxima [mW]	41.4

5. Limpieza y mantenimiento del horno

5.1 Notas genéricas de limpieza

La vida útil del aparato se prolonga si se limpia a intervalos regulares. Espere a que el horno se enfríe antes de llevar a cabo las operaciones de limpieza manuales. No utilice nunca detergentes abrasivos, estropajos metálicos ni objetos puntiagudos para la limpieza con el fin de no dañar de forma irreparable las piezas esmaltadas. Utilice únicamente agua, jabón o detergentes a base de amoníaco.

PIEZAS DE VIDRIO

Es aconsejable limpiar la puerta de vidrio con papel absorbente de cocina después de cada uso del horno. Para eliminar las manchas más persistentes, se puede utilizar también una esponja empapada en detergente bien escurrida y aclarar con agua.

JUNTA DE LA PUERTA DEL HORNO

Si se ensucia, la junta se puede limpiar con una esponja ligeramente húmeda.

ACCESORIOS

Limpie los accesorios con una esponja empapada en agua y jabón, escúrralos y séquelos: no utilice detergentes abrasivos.

FUENTE DE GOTEO

Después de usar las resistencias, extraiga la fuente del horno. Vierta la grasa caliente en un recipiente y lave la fuente con agua caliente utilizando una esponja y detergente lavavajillas.

Si quedan residuos grasos, sumerja la fuente en agua y detergente. También se puede lavar la fuente en el lavavajillas o bien utilizar un detergente comercial para hornos. Nunca vuelva a introducir la fuente sucia en

5.2 Mantenimiento

EXTRACCIÓN Y LIMPIEZA DE LAS GUÍAS LATERALES

1- Quitar las guías laterales metálicas tirando de ellas, siguiendo la dirección de las flechas.

2- Limpiar las guías laterales metálicas en el lavavajillas o bien empleando una esponja húmeda y secándolas posteriormente.

3- Después del proceso de limpieza, montar las guías laterales metálicas en orden inverso al mencionado anteriormente.

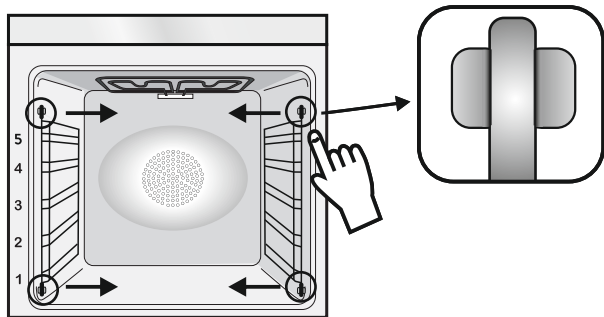

LIMPIEZA DE LA PUERTA DE CRISTAL INTERIOR SOLAMENTE

1. Abra la puerta del horno.

2.3.4. Bloquee las bisagras, desenrosque los tornillos y extraiga la cubierta metálica superior tirando hacia arriba.

5.6. Extraiga el vidrio con mucho cuidado de la contrapuerta del horno (Nota: No quite ningún otro cristal o componente).

7. Al término de la limpieza o sustitución, vuelva a ensamblar las piezas en el orden opuesto a la extracción.

En todos los vidrios, la indicación "Low-E" debe ser correctamente legible y estar ubicada a la izquierda de la puerta, cerca de la bisagra lateral izquierda. De este modo, la etiqueta estampada en el primer vidrio quedará por el interior de la puerta.

1.



2.



3.

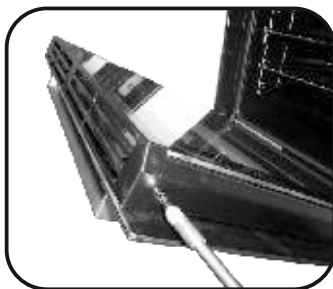

4.

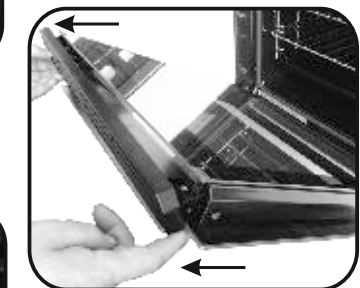

5.

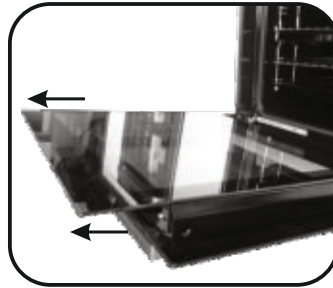

6.

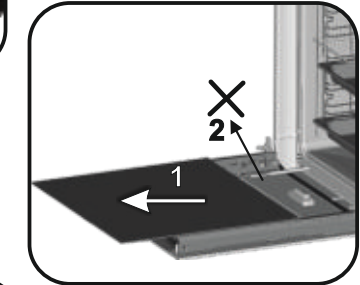

7.

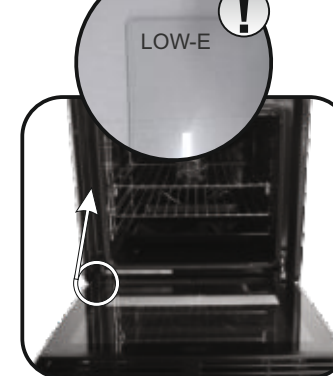

CAMBIO DE LA BOMBILLA

1. Desenchufe el horno de la red eléctrica.
2. Suelte la cubierta de vidrio, desenrosque la bombilla y sustitúyala por una nueva del mismo modelo.
3. Una vez sustituida la bombilla defectuosa, vuelva a atornillar la cubierta de vidrio.



NOTA:

Póngase en contacto con el servicio de atención al cliente para notificar cualquier problema con el sistema de iluminación LED.

Sicherheitshinweise

- Während des Garvorgangs kann Feuchtigkeit im Ofenraum oder auf dem Glas der Tür kondensieren. Dies ist ein normaler Zustand.
Um diesen Effekt zu verringern, warten Sie 10-15 Minuten nach dem Einschalten des Geräts, bevor Sie die Speisen in den Ofen stellen. In jedem Fall verschwindet das Kondensat, wenn der Ofen die Gartemperatur erreicht hat.
- Das Gemüse in einem Behälter mit Deckel anstelle einer offenen Schale kochen.
- Vermeiden Sie es, Speisen nach dem Garvorgang länger als 15/20 Minuten im Ofen zu lassen.
- **WARNUNG:** Während des Gebrauchs werden das Gerät und dessen zugänglichen Teile heiß. Achten Sie darauf, dass Sie keine heißen Teile berühren.
- **WARNUNG:** Die zugänglichen Teile können während des Grillbetriebs heiß werden. Kinder sollten einen sicheren Abstand wahren.
- **WARNUNG:** Stellen Sie sicher, dass das Gerät ausgeschaltet ist, bevor Sie die Glühbirne austauschen, um Stromschläge zu vermeiden.
- **WARNUNG:** Um eine Gefährdung durch das versehentliche Zurücksetzen des Überhitzungsschutzes zu vermeiden, darf dieses Gerät nicht durch ein externes Schaltgerät, z. B. einen Timer, betrieben werden oder an einen Schaltkreis angeschlossen werden, der regelmäßig einund ausgeschaltet wird.
- Kinder unter 8 Jahren sollten in sicherem Abstand vom Gerät gehalten werden, wenn sie nicht ständig überwacht werden.
- Kinder dürfen keinesfalls mit dem Gerät spielen. Das Gerät darf von Personen ab 8 Jahren und von Personen mit eingeschränkten körperlichen, sensorischen oder geistigen Fähigkeiten, ohne Erfahrung oder Kenntnis des Produkts nur dann benutzt werden, wenn sie beaufsichtigt oder mit Anweisungen zur Bedienung des Geräts ausgestattet werden, und zwar auf sichere Weise und im Bewusstsein der möglichen Risiken.
- Die Reinigung und Wartung darf nicht von unbeaufsichtigten Kindern durchgeführt werden.
- Verwenden Sie keine rauen oder abrasiven Materialien oder scharfen Metallabstreifer zur Reinigung der Ofentürscheiben, da diese die Oberfläche zerkratzen und das Glas zerbrechen können.
- Der Ofen muss ausgeschaltet werden, bevor die herausnehmbaren Teile entfernt werden.
- Montieren Sie diese nach der Reinigung wieder gemäß den Anweisungen.
- Verwenden Sie nur den für diesen Ofen empfohlenen Kerntemperaturfühler.
- Reinigen Sie das Kochfeld keinesfalls mit einem Dampfreiniger.
- Schließen Sie einen Stecker an das Stromkabel an, der für die auf dem Typenschild angegebenen Spannungs-, Strom- und Belastungswerte geeignet ist und einen Schutzkontakt hat. Die Steckdose muss für die auf dem Anhänger angegebene Last geeignet sein und Schutzkontakt haben, der angeschlossen und in Betrieb ist. Der Schutzleiter hat die Farbe Gelb-Grün. Diese Arbeit darf nur von qualifiziertem Personal durchgeführt werden. Falls Steckdose und Gerätestecker nicht kompatibel sind, wenden Sie sich an einen qualifizierten Elektriker, um einen entsprechenden Austausch vorzunehmen. Stecker und Steckdose müssen den geltenden Vorschriften des jeweiligen Landes entsprechen.
Der Anschluss an die Spannungsversorgung kann auch erfolgen, indem ein allpoliger Trennschalter zwischen Gerät und Spannungsquelle installiert wird, der für die maximale angeschlossene Last geeignet ist und den geltenden Vorschriften entspricht. Der gelb-grüne Schutzleiter darf nicht vom Trennschalter unterbrochen werden. Die für den Anschluss verwendete Steckdose bzw. der allpolige Trennschalter muss leicht erreichbar sein, wenn das Gerät installiert ist.
- Die Trennung kann durch einen zugänglichen Stecker oder einen vorschriftsmäßig in die Festverdrahtung eingebundenen Schalter erfolgen.
- Wenn das Netzkabel beschädigt ist, sollte es durch ein Kabel oder ein spezielles Bündel ersetzt werden, das beim Hersteller oder beim Kundendienst erhältlich ist.
- Das Stromkabel muss vom Typ H05V2V2-F sein.
- Diese Arbeit darf nur von qualifiziertem Personal durchgeführt werden. Der Schutzleiter /gelb-grün) muss ca. 10 mm länger sein als die anderen Leiter. Wenden Sie sich bei Reparaturen nur an den Kundendienst und fordern Sie die Verwendung von Original- Ersatzteilen an.
- Die Nichteinhaltung der oben genannten Bestimmungen kann die Sicherheit des Gerätes beeinträchtigen und zum Erlöschen der Garantie führen.
- Überschüssiges Verschüttungsmaterial sollte vor der Reinigung entfernt werden.
- Ein längerer Stromausfall während des Kochbetriebs kann zu einer Fehlfunktion des Geräts führen. Wenden Sie sich in diesem Fall an den Kundendienst.
- Das Gerät darf nicht hinter einer dekorativen Tür installiert werden, um eine Überhitzung zu vermeiden.
- Wenn Sie den Einlegeboden innen platzieren, achten Sie darauf, dass der Anschlag nach oben und in die Rückseite des Hohlraums gerichtet ist. Der Einlegeboden muss vollständig in den Hohlraum eingesetzt werden
- **WARNUNG:** Decken Sie die Backofenwände nicht mit Aluminiumfolie oder anderem Einwegschutz ab, der in direkten Kontakt mit der heißen Emaille kommt. Dies kann Schmelzen und Verschleiß des Emailles an den Innenseiten verursachen.
- **WARNUNG:** Niemals die Türdichtung des Ofens entfernen.
- **VORSICHT:** Füllen Sie den Hohlraumboden während des Garens oder bei heißem Backofen nicht wieder mit Wasser auf.
- Für den Betrieb des Gerätes mit den Nennfrequenzen ist keine zusätzliche Bedienung/Einstellung erforderlich.

Allgemeine Anweisungen	44	1.1 Sicherheitshinweise 1.2 Elektrische Sicherheit 1.3 Empfehlungen 1.4 Einbau und Installation 1.5 Entsorgung und Umweltschutz 1.6 Konformitätserklärung
Produktbeschreibung	45	2.1 Übersicht 2.2 Zubehör
Betrieb des Backofens	45	3.1 Bedienfeldbeschreibung 3.2 Produkteinstellung 3.3 Erstinbetriebnahme 3.4 Betrieb im manuellen Modus 3.5 Startseite: - Hauptfunktionen 3.6 Funktionen zum Garen
Simply-Fi-Ofenanmeldung	49	4 Simply-Fi
Reinigung und Wartung des Backofens	50	5.1 Allgemeine Reinigungshinweise 5.2 Wartung <ul style="list-style-type: none">• Entfernen und reinigung des grillrosts• Reinigen der inneren glastür (allein)• Auswechseln des leuchtmittels

1. Allgemeine Anweisungen

Vielen Dank, dass Sie sich für eins unserer Produkte entschieden haben. Damit Sie lange Freude mit Ihrem Backofen haben, sollten Sie diese Bedienungsanleitung sorgfältig durchlesen und zum Nachschlagen in der Zukunft aufbewahren. Notieren Sie sich vor dem Anschließen des Backofens die Seriennummer,



so dass Sie diese im Reparaturfall an den Kundendienst weitergeben können. Den Backofen nach dem Auspacken auf mögliche Transportschäden überprüfen. Im Zweifelsfall den Ofen nicht in Betrieb nehmen und einen qualifizierten Servicetechniker konsultieren. Verpackungsmaterial (Plastiktüten, Styropor, Nägel usw.) außerhalb der Reichweite von Kindern aufbewahren. Beim ersten Einschalten des Backofens kann ein streng riechender Rauch entstehen. Dieser kann beim ersten Erhitzen durch den Kleber auf den Dämmplatten hervorgerufen werden. Dies ist bei der ersten Inbetriebnahme ein normaler Vorgang; es sollte jedoch abgewartet werden, bis der Rauch sich verzogen hat, bis Lebensmittel in den Ofen geschoben werden. Der Hersteller übernimmt keine Verantwortung in Fällen, wo die in diesem Dokument enthaltenen Anweisungen nicht beachtet werden.

HINWEIS: Die in diesem Handbuch erwähnten Funktionen, Eigenschaften und Zubehörteile können je nach gekauftem Modell variieren.

1.1 Sicherheitshinweise

Den Backofen nur zum vorbestimmten Zweck, das heißt, für das Garen von Lebensmitteln einsetzen. Alle anderen Verwendungsmöglichkeiten wie beispielsweise als Heizungsquelle gelten als unsachgemäß und sind daher gefährlich. Der Hersteller übernimmt keine Haftung für Schäden, die aus einer falschen, unsachgemäßen oder unverständlichen Verwendung hervorgehen.

Der Betrieb elektrischer Geräte erfordert die Einhaltung einiger Grundregeln:

- Das Gerät nicht am Stromkabel aus der Steckdose ziehen.
- Gerät nicht mit nassen oder feuchten Händen oder Füßen berühren.
- Die Verwendung von Adaptern, Mehrfachsteckern und Verlängerungskabeln wird nicht empfohlen.
- Bei einer Fehlfunktion beziehungsweise bei unzulänglichem Betrieb Gerät ausschalten und nicht öffnen.

1.2 Elektrische Sicherheit

DER ANSCHLUSS AN DIE STROMQUELLE DARF NUR DURCH EINEN ELEKTRIKER ODER QUALIFIZIERTEN TECHNIKER ERFOLGEN.

Die Stromquelle, an die der Backofen angeschlossen wird, muss den gesetzlichen Voraussetzungen des Landes entsprechen. Der Hersteller übernimmt keine Haftung für Schäden, die aus der Nichtbefolgung dieser Anweisungen entstehen. Der Backofen muss entsprechend der geltenden Gesetzgebung des Landes an eine geerdete Wandsteckdose oder an einen allpoligen Trennschalter angeschlossen werden. Die Stromquelle sollte durch entsprechende Sicherungen geschützt sein und die verwendeten Kabel müssen einen Querschnitt aufweisen, der eine ordnungsgemäße Stromversorgung des Backofens gewährleistet.

ANSCHLUSS

Der Backofen wird mit einem Stromkabel geliefert, das an eine Stromquelle mit 220-240 Vac angeschlossen werden kann. Bevor der Backofen an die Stromquelle angeschlossen wird, muss Folgendes überprüft werden:

- Spannung des Stromnetzes mit dem Messgerät;
- Beschaffenheit und Umfeld des Trennschalters.

Die mit der Erdungsklemme des Backofens verbundene Schutzleitung muss mit der Erdungsklemme der Stromquelle verbunden werden.

WARNUNG

Vor dem Anschließen des Backofens an die Stromquelle einen qualifizierten Elektriker darum bitten, die Kontinuität der Erdungsklemme an der Stromquelle zu überprüfen. Der Hersteller übernimmt keine Verantwortung für Unfälle oder sonstige Probleme, die aus einem nicht sachgemäßen Anschluss des Backofens an die Erdungsklemme oder an einen geerdeten Anschluss mit defekter Kontinuität entstehen können.

HINWEIS: Für eine eventuelle Wartung des Ofens ist die Zugänglichkeit einer zweiten Wandsteckdose von Vorteil, sodass er an diese angeschlossen werden kann, wenn er ausgebaut werden muss. Das Stromkabel darf nur von qualifizierten Kundendiensttechnikern oder Elektrikern ausgetauscht werden.

Ein leises Licht um den zentralen Hauptschalter könnte vorhanden sein, wenn der Backofen ausgeschaltet ist. Dies ist ein normales Verhalten. Es kann nur entfernt werden, indem man den Stecker umgedreht oder die Versorgungsklemmen austauscht.

1.3 Empfehlungen

Es empfiehlt sich, den Backofen nach jeder Verwendung grob zu reinigen.

Die Ofenwände nicht mit Aluminiumfolie oder sonstiger im Handel erhältlicher Einmalschutzfolie auskleiden.

Gerät die Aluminiumfolie oder sonstige Schutzfolie mit der heißen Emaille in Berührung, so kann sie schmelzen und die Qualität der Backofenbeschichtung beeinträchtigen. Es wird empfohlen, den Backofen nicht bei sehr hohen Temperaturen zu betreiben, um eine übermäßige Verschmutzung und unangenehme Rauch- und Geruchsentwicklung zu vermeiden. Es ist besser, bei niedrigerer Temperatur die Garzeit zu erhöhen. Zusätzlich zum mitgelieferten Zubehör sollten nur temperatur- und hitzebeständige Backformen und ofenfestes Geschirr verwendet werden.

1.4 Einbau und Installation

Der Hersteller ist nicht zur Installation verpflichtet. Wird das Eingreifen des Hersteller erforderlich, um Fehler zu beheben, die aus einer falschen Installation hervorgehen, so erfolgt dieses nicht im Rahmen der Gewährleistungsgarantie. Die Installationsanweisungen für qualifiziertes Fachpersonal müssen befolgt werden. Eine falsche Installation kann Personen- oder Sachschäden hervorrufen. Für derartige Schäden oder Verletzungen übernimmt der Hersteller keine Haftung.

Der Ofen darf nur erhöht in einer Küchenzeile montiert werden. Vor dem Fixieren muss gewährleistet sein, dass im Backofenraum genügend Fischluft zirkulieren kann, um die Kühlung und den Schutz der innenliegenden Teile zu gewährleisten. Je nach Einbauart die auf der letzten Seite angegebenen Öffnungen vornehmen.

1.5 Entsorgung und Umweltschutz



Dieses Elektrohaushaltsgerät ist in Einklang mit der EU-Richtlinie 2012/19/EU über Elektro- und Elektronik-Altgeräte (WEEE) gekennzeichnet. Elektro- und Elektronik-Altgeräte enthalten umweltschädigende Substanzen, aber auch Grundkomponenten, die wiederverwendet werden können. Daher ist es wichtig, Elektro- und Elektronik-Altgeräte spezifisch zu entsorgen, um alle schädlichen Substanzen zu entfernen und wiederverwendbare Teile zu recyceln.

Verbraucher leisten einen wichtigen Beitrag zur Gewährleistung, dass Elektro- und Elektronik-Altgeräte nicht zu einem Umweltproblem werden. Halten Sie sich daher bitte an die folgenden Grundregeln:

- Elektro- und Elektronik-Altgeräte dürfen nicht mit dem normalen Hausmüll entsorgt werden.

- Elektro- und Elektronik-Altgeräte müssen bei zugelassenen Sammelstellen abgegeben werden, die von der Stadtverwaltung oder anderen zuständigen Stellen verwaltet werden.

In vielen Ländern wird für die Entsorgung großer Elektro- und Elektronik-Altgeräte ein Abholservice angeboten. Beim Kauf eines neuen Geräts wird das alte möglicherweise vom Händler zurückgenommen, der es kostenfrei entsorgt, sofern das neue Gerät von einem ähnlichen Typ ist und die gleiche Funktion erfüllt wie das Altgerät.

MASSNAHMEN ZUM STROMSPAREN UND UMWELTSCHUTZ

Sofern möglich, das Vorheizen des Backofens vermeiden und seine Kapazität voll ausnutzen. Die Backofentür so selten wie möglich öffnen, weil die Hitze aus dem Innenraum bei jedem Öffnen verloren geht.

Für eine deutliche Energieersparnis den Backofen 5-10 Minuten vor dem Ende der Garzeit ausschalten und mit der Restwärme zu Ende garen. Die Dichtungen sollten sauber und unversehrt bleiben, damit keine Hitze aus dem Inneren verloren geht. Falls Sie einen Stromversorgungsvertrag mit wechselndem Stundentarif haben, erleichtert das Programm der „verzögerten Startzeit“ das Stromsparen, indem der Anfang des Garvorgangs in die Zeit verschoben wird, wo der günstigere Stromtarif gilt.

1.6 Konformitätserklärung

• Mit der Verwendung des  Kennzeichens auf diesem Produkt bestätigen wir, dass sämtliche relevanten Sicherheits-, Gesundheits- und Umweltvorschriften eingehalten werden, die für dieses Produkt in Europa gesetzlich festgelegt sind.

• Hiermit erklärt Candy Hoover Group Srl, dass das Funkgerät der Richtlinie 2014/53/EU entspricht. Der vollständige Text der EU-Konformitätserklärung ist unter der folgenden Internetadresse verfügbar:

2. Produktbeschreibung

2.1 Übersicht

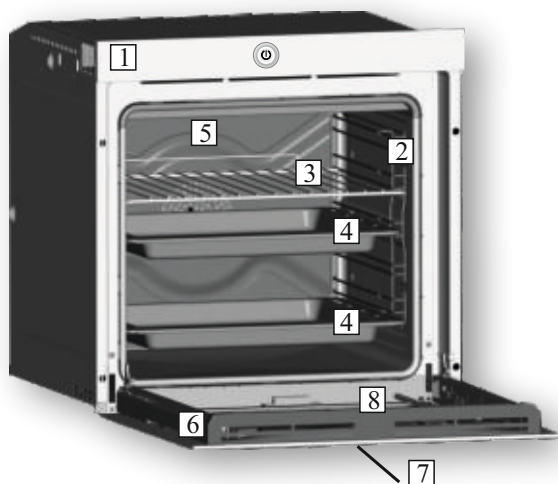

1. Bedienfeld
2. Führungsschienen (seitlicher Metallrost, falls enthalten)
3. Backrost
4. Fettpfanne/Backblech
5. Lüfter (hinter Stahlblech)
6. Backofentür
7. Touch-Bedienfeld an der Tür
8. Kamera

2.2 Zubehör

1 Backrost

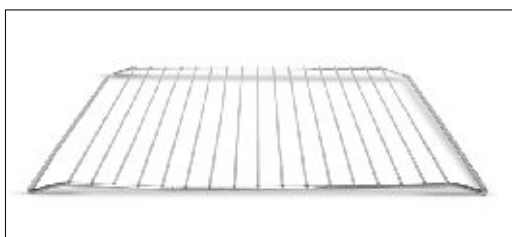

Hält Auflauf- und Backformen.

2 Fettpfanne/Backblech



Fängt die beim Backen aus den Lebensmitteln austretende Flüssigkeit auf.

3 Seitliche Drahtgitter

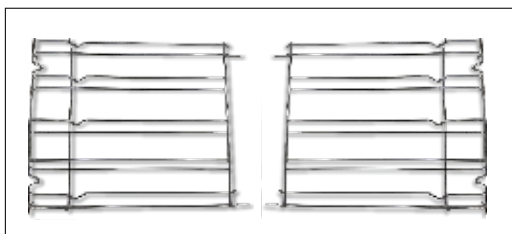

Befinden sich auf beiden Seiten des Ofenraums. Für Metallgrills und Auffangschalen.

3. Betrieb des Backofens

3.1 Bedienfeldbeschreibung

1. Hauptschalter (Ein/Aus)
2. LCD-Touch-Bedienfeld



3.2 Produkteinstellung

- Vor der ersten Inbetriebnahme muss ein Installationsverfahren am Ofen durchgeführt werden, um ihn benutzen zu können. Drücken Sie dazu auf START.
- Wählen Sie im Auswahlm Menü die gewünschte Sprache. Drücken Sie dann auf NEXT.
- Stellen Sie das Datum im Kalender ein. Stellen Sie die Uhrzeit ein. Drücken Sie dann auf NEXT.
- Wählen Sie im Auswahlm Menü Ihr Heimnetzwerk. Geben Sie das erforderliche Zugangspasswort ein. Drücken Sie dann auf NEXT und warten Sie, bis die Verbindung hergestellt wurde.
Hinweis: Der Ofen funktioniert auch ohne Netzwerkverbindung. Sie können den Ofen zu einem späteren Zeitpunkt beim Netzwerk anmelden.
- Die Anmeldung wurde erfolgreich abgeschlossen. Drücken Sie auf NEXT, um zum letzten Schritt weiterzugehen.
- Das Installationsverfahren ist damit abgeschlossen. Drücken Sie auf GO TO HOME PAGE, um den Ofen in Betrieb zu nehmen. Einzelheiten finden Sie in der Kurzanleitung.

WIRELESS-PARAMETER – GERÄTETÜR

Technologie	Wi-Fi	BLE
Standard	IEEE 802.11b/g/n	Bluetooth v2.1+EDR/BT v3.0/BT V4.0+HS
Frequenzband(bänder) [Mhz]	2400+2497	2400+2497
Maximale Leistung [mW]	51.7	10

3.3 Erstinbetriebnahme

VORREINIGUNG

Reinigen Sie den Ofen vor der ersten Benutzung. Wischen Sie die Außenflächen mit einem feuchten Tuch ab. Waschen Sie alle Zubehörteile ab, und wischen Sie das Ofeninnere mit einer Lösung aus warmem Wasser und Spülmittel ab. Stellen Sie den Ofen auf die maximale Temperatur ein und lassen Sie ihn etwa 1 Stunde eingeschaltet, um verbleibende Produktionsgerüche zu beseitigen.

3.4 Betrieb im manuellen Modus

- Drücken Sie auf „Manual“, um in drei einfachen Schritten einen Garvorgang einzustellen.
 - Wählen Sie die gewünschte Garfunktion. Drücken Sie dann auf NEXT
 - Wählen Sie die gewünschte Temperatur. Drücken Sie dann auf NEXT, um weiterzugehen, oder auf BACK, um zur Auswahl der Garfunktionen zurückzugehen.
 - Wählen Sie die gewünschte Garzeit. Drücken Sie auf START, um den Garvorgang zu starten, oder auf BACK, um zu den Temperatureinstellungen zurückzugehen.
- In diesem Bildschirm können Sie:
- die Vorwärmfunktion (standardmäßig eingestellt) deaktivieren
 - die Einschaltverzögerung einstellen
- Wenn ein Garvorgang läuft, können Sie:
- die Temperatur ändern
 - die Garzeit ändern
 - auf das Webcam-Symbol drücken, um in das Ofeninnere zu schauen
 - auf STOP drücken, um den Garvorgang zu beenden

3.5 Startseite: - Hauptfunktionen



EINSTELLUNGEN

In diesem Bildschirm können Sie Folgendes einstellen:

- Sprache
- Datum und Uhrzeit
- Wi-Fi
- Bluetooth-Audio
- Optionen

WEB-BROWSER

In diesem Bildschirm können Sie eine Liste autorisierter Internet-Websites nutzen.

WEBCAM

Drücken Sie auf dieses Webcam-Symbol, um in das Ofeninnere zu schauen und den Garvorgang zu überwachen.

OFEN-GERÄTE-VERBINDUNG (simply | Fi)















→ Der Ofen sendet alle Daten an das verbundene Gerät











→ Der Ofen sendet alle Daten an das verbundene Gerät

Hinweis: Wenn diese Option aktiviert ist, wird der Ofen nur vom verbundenen Gerät gesteuert.

FUNKTION	ZWECK
	<p>MANUAL: In dieser Betriebsart können Sie in drei einfachen Schritten Garfunktionen, Temperatur und Garzeit wählen. Außerdem können Sie eine Garverzögerung einstellen.</p> <p>HINWEIS: Standardmäßig ist die Vorwärmoption aktiviert: tippen Sie auf das Symbol , um sie zu deaktivieren.</p>
	<p>PERSONAL PROGRAMS: In dieser Betriebsart können Sie individuelle Garprogramme speichern und anschließend wieder auswählen.</p>
	<p>SUGGESTED COOKING: In dieser Betriebsart können Sie ein empfohlenes Garprogramm auswählen. Während des Garvorgangs können Sie Temperatur und Garzeit ändern.</p>
	<p>VIDEO RECIPES: In dieser Betriebsart können Sie ein Lernprogramm über die Zubereitung verschiedener Rezepte auswählen. Am Ende des Videos können Sie den Garvorgang starten. Die Garparameter brauchen nicht geändert zu werden.</p>
 	<p>INTERNET CONNECTION: Wenn dieses Symbol aktiv ist, hat die Ofentür eine Internetverbindung.</p>
	<p>SETTINGS: Wählen Sie dieses Symbol, um Sprache, Datum und Uhrzeit, Wi-Fi, Bluetooth und Kamerahelligkeit einzustellen. Kompatible Bluetooth-Geräte sind nur Audio-Lautsprecher. Kompatible Bluetooth-Standards sind 2.1, 3.0, 4.0.</p>
	<p>WEB BROWSER: Wählen Sie dieses Symbol, um Sprache, Datum und Uhrzeit, Wi-Fi, Bluetooth und Kamerahelligkeit einzustellen.</p>
 	<p>OFEN-GERÄTE-VERBINDUNG (SIMPLY-FI): Bei erstmaliger Benutzung stellen Sie durch einen langen Druck auf das Symbol die Verbindung zwischen Ofen und Internet her.</p> <p>Durch einen kurzen Druck auf das Symbol wird die Fernbedienung des Ofens aktiviert. Wenn diese Option aktiviert ist wird der Ofen NUR vom verbundenen Gerät gesteuert. Um den Ofen wieder direkt über den Türbildschirm zu steuern, drücken Sie erneut auf das Symbol.</p> <p>Für die Webcam-Übertragung auf das externe Gerät (APP SIMPLY-FI) muss die Tür mit dem</p>
	<p>WEBCAM: Drücken Sie auf dieses Webcam-Symbol, um in das Ofeninneren zu schauen und den Garvorgang zu überwachen.</p> <p>Um die Kamera zu schonen, schaltet das System sie nach 1 Minute automatisch in den Standby-Modus (bei der Grillfunktion nach 5 Minuten). Um sie zu aktivieren, die Taste erneut drücken. Die Kamera sollte im unbenutzten Zustand nicht zu lange eingeschaltet bleiben.</p> <p>Bei Garvorgängen mit besonders hohen Temperaturen, könnte sich bei einer über längere Zeit eingeschalteten Kamera das Kamerabild verfärben.</p> <p>Das ist aber ganz normal, und passiert bei abgekühlter Kamera bzw. Ofen nicht mehr.</p>
	<p>STARTSEITE: Drücken Sie auf dieses Symbol, um zur Startseite zurückzugehen.</p>

3.6 Funktionen zum Garen

Funktion	Funktion (je nach Backofenmodell)
	LAMPE: Schaltet das Licht im Backofen an.
	AUFTAUEN: Wenn die Auswahl auf diese Funktion eingestellt wird. Der Ventilator wälzt die Luft 40°C um, sodass das Tiefkühlprodukt innerhalb weniger Minuten aufgetaut wird, ohne dass sein Eiweißgehalt sich ändert.
	WARM HALTEN: Diese Funktion wird empfohlen um fertig gekochte Lebensmittel wieder aufzuheizen. Dafür schieben Sie das Backblech von oben aus gesehen in die 2. Ebene. Um Brot oder Gebäck aufzutauen legen Sie das Backblech in die niedrigste Ebene. Die Temperatur wird in 60 ° C voreingestellt. Eine Änderung ist nicht möglich.
	MULTI-LEVEL: Diese Garmethode ist für die Zubereitung von Geflügel, Backwaren, Fisch und Gemüse zu empfehlen. Die Hitze gelangt besser in das Lebensmittel und die Dauer zum Garen und Vorheizen wird reduziert. Es lassen sich unterschiedliche Lebensmittel und Rezepte gleichzeitig und auf mehreren Garebenen zubereiten. Diese Garmethode sorgt für eine gleichmäßige Hitzeverteilung und Gerüche werden nicht vermischt. Wenn mehrere Gerichte gleichzeitig zubereitet werden, ist eine zusätzliche Gardauer von 10 Minuten erforderlich.
* 	NATÜRLICHE KONVEKTION: Es kommt das obere und untere Heizelement zum Einsatz. Den Backofen etwa zehn Minuten lang vorheizen. Diese Methode eignet sich für alle herkömmlichen Brat- und Backrezepte. Für rotes Fleisch, Roastbeef, Lammkeulen, Wild, Folienrezepte, Blätterteig. Lebensmittel in feuerfestem Geschirr auf mittlerer Schiene garen.
	UNTERHITZE + LÜFTER: Das untere Heizelement wird zusammen mit dem Ventilator gebraucht, der die Luft im Ofen umwälzt. Diese Garmethode ist ideal für saftige Obstkuchen, Quiche und Pasteten. Das Essen trocknet nicht aus, Kuchen, Brotteige und sonstige Rezepte mit Unterhitze gehen gut auf. Auf unterster Schiene backen.
	GRILL: Grill mit geschlossener Tür verwenden. Es wird nur das obere Heizelement verwendet und die Temperatur kann eingestellt werden. Damit die Heizelemente rot glühen ist eine Vorheizdauer von fünf Minuten erforderlich. Grillgerichte, Kebab und Gratin gelingen garantiert. Weißes Fleisch sollte mit Abstand zum Grill gegart werden; die Garzeit ist dann zwar länger, aber das Fleisch bleibt schön saftig. Rotes Fleisch und Fischfilet kann auf dem Rost mit der Fettpfanne darunter gegart werden.
	PIZZA: Die umfassende Hitze dieser Funktion reproduziert im Backofen ähnliche Bedingungen wie im Holzofen einer Pizzeria.
	UNTERHITZE: Bei dieser Funktion wird die groste Hitze im unteren Bereich des Ofens erreicht. Unterhitze eignet sich besonders für Gebäck und Kuchen.
* 	Die " COOK LIGHT " Funktion ermöglicht es Ihnen auf einer gesunden Art und Weise zu kochen, indem die benötigte Menge Fett oder Öl reduziert wird. Dank einer speziellen Kombination von Kochfunktionen und des Ventilators in Kombination mit einem pulsierenden Luftkreislauf, wird die Feuchtigkeit in den Nahrungsmitteln beibehalten, die Oberfläche gebraten bzw. gegrillt und so eine kürzere Kochzeit, ohne Auswirkungen auf den Geschmack erzielt. Dies ist besonders zum Garen von Fleisch, Braten von Gemüse und Omeletts geeignet. Der pulsierende Luftkreislauf hält die Feuchtigkeit im Inneren des Ofens und den Feuchtigkeitsgehalt der Lebensmittel, erhält die Nährwerte und erzielt einen gleichmäßigen raschen Garvorgang. Probieren Sie alle Ihre Rezepte aus, reduzieren Sie die Menge an Zutaten, die Sie gewöhnlich nutzen und erleben Sie die Leichtigkeit dieser neuen Funktion!

*Geprüft nach EN 60350-1 zum Zwecke der Energieverbrauchserklärung

4. Simply-Fi-Ofenanmeldung

Geräteinstallation

Installieren Sie das Gerät gemäß den Anweisungen in diesem Buch. Überprüfen Sie nach erfolgter Installation, ob das Gerät einwandfrei funktioniert, indem Sie es direkt über das Bedienfeld steuern. Lesen Sie bitte ausführlich die Programmierungshinweise und -funktionen, um die Optionen Ihres neuen Geräts optimal nutzen zu können.

Achten Sie bitte darauf, vor der Anmeldung eines Ofens die Uhrzeit einzustellen.

Wi-Fi Password ermitteln

Ermitteln Sie das Wi-Fi-Passwort (WPA/WEP-Schlüssel); es ist normalerweise auf der Rückseite des Wi-Fi-Routers zu finden. Bei Problemen, das Wi-Fi-Passwort zu ermitteln, wenden Sie sich bitte an Ihren Internet-Dienstanbieter.

Notizen machen

Wenn Sie das Wi-Fi-Passwort kennen, notieren Sie es bitte hier unten, weil Sie es später für den Verbindungsaufbau zwischen Gerät und App benötigen.

Routername _____

Passwort (WPA/WEP-Schlüssel) _____

Verbinden Sie das Gerät mit demselben Wi-Fi-Router, um die App zu installieren.

App herunterladen

Laden Sie sich die Candy simply-Fi App vom entsprechenden App-Store für Ihr Gerät herunter. Hinweis – Die App ist mit iOS (Version 8 und höher) und Android (Version 4.4 und höher) kompatibel. App-Name – Candy simply-Fi

Produktcode ermitteln

Ermitteln Sie anhand der Grafik unten den Produktcode Ihres Geräts.

Seriennummer notieren

Die Abbildung unten zeigt das Format der Geräteinformationen. Notieren Sie sich unten Ihre Produktseriennummer: Seriennummer (16 Ziffern)

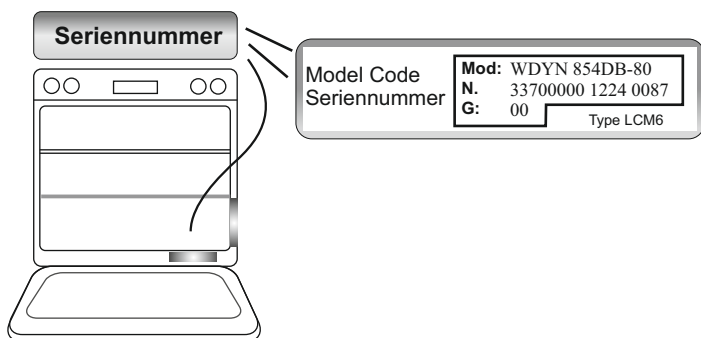

- Schritt 1:

Öffnen Sie die App Candy simply-Fi. Erstellen Sie ein Konto, indem Sie auf „Sign-Up“ tippen. Akzeptieren Sie die Datenschutzrichtlinien und füllen Sie alle Felder aus. Hinweis – Um alle simply-Fi-Funktionen kennenzulernen, tippen Sie auf „Demo“.

- Schritt 2:

Tippen Sie auf der Startseite auf das zu verbindende Gerät und dann auf „Ok“.

- Schritt 3:

Geben Sie die 16-stellige Seriennummer ein, die Sie sich notiert haben, und tippen Sie dann auf „Next“. Überprüfen Sie, ob alle Produktdetails korrekt sind, und tippen Sie dann auf „Confirm“.

- Schritt 4:

Nachdem Ihr Gerät erkannt wurde, tippen Sie auf „Next“. Anschließend haben Sie fünf Minuten Zeit, um den Vorgang abzuschließen. Andernfalls müssen Sie von vorn beginnen.

- Schritt 5:

Drücken Sie lange auf das Symbol , um das Gerät anzumelden.

- Schritt 6:

Beenden Sie die Candy simply-Fi-App. Rufen Sie Wi-Fi-Geräteeinstellungen auf.

- Schritt 7:

Wählen Sie in der Liste der verfügbaren Wi-Fi-Netzwerke „WIFIOVEN-xyzk“. Sollten Sie es finden, warten Sie ein paar Sekunden, oder führen eine erneute Suche durch.

- Schritt 8:

Verlassen Sie Ihre Geräteeinstellungen. Kehren Sie zur Candy simply-Fi-App zurück und warten Sie, bis die App das Gerät erkennt. Wenn der Bildschirm „Wi-Fi Network is active“ erscheint, tippen Sie auf „Next“.

- Schritt 9:

Ihr Wi-Fi-Heimnetzwerk wird von der App automatisch konfiguriert. (Andernfalls geben Sie den Namen Ihres Wi-Fi-Heimnetzwerks ein; achten Sie auf Groß- und Kleinschreibung.) Geben Sie das Wi-Fi-Passwort (WPA/WEP-Schlüssel) ein und tippen Sie dann auf „Confirm“.

- Schritt 10:

Um weitere Vorzüge zu genießen, können Sie Ihr Produkt registrieren, indem Sie auf die entsprechende Taste tippen. Tippen Sie auf „Start“, um zur App-Startseite zurückzugehen.

- Fernbedienmodus

Durch einen kurzen Druck auf das Symbol  lässt sich der Ofen aus der Ferne steuern.

Um den Ofen wieder direkt über den Türbildschirm zu steuern, drücken Sie erneut auf das Symbol .

Für die Webcam-Übertragung auf das externe Gerät (APP SIMPLY-FI) muss die Tür mit dem Internet verbunden sein.

- Unvollständige Konfiguration

Es ist wichtig, dass die Wi-Fi-Signalstärke zwischen Router und Gerät groß genug ist: eine zu geringe Wi-Fi-Signalstärke führt im letzten Schritt zu einem Fehler. In diesem Fall starten Sie den Verbindungsaufbauprozess ab Schritt 1 erneut. In Schritt 8 platzieren Sie das Gerät (Smartphone oder Tablet) neben dem Router und suchen nach dem vom Gerät erzeugten Netz „WIFIOVEN-xyzk“. Sollte dieses nicht als Option erscheinen, wird das Gerät vom Router nicht erkannt. Für diesen Fall empfehlen wir, den Router nahe dem Gerät zu platzieren (sofern möglich). Oder Sie wenden sich zwecks Kauf eines kompatiblen „Wi-Fi Range Extender“ zur Verstärkung der Signalstärke an den Internet-Dienstanbieter.

WIRELESS-PARAMETER – MAIN -PLATINE

Technologie	Wi-Fi
Standard	IEEE 802.11b/g/n
Frequenzband(bänder) [Mhz]	2412+2484
Maximale Leistung [mW]	41.4

5. Reinigung und Wartung des Backofens

5.1 Allgemeine Reinigungshinweise

Die Lebensdauer des Geräts lässt sich durch eine regelmäßige Reinigung verlängern. Den Ofen vor der Reinigung abkühlen lassen. Keine Scheuermittel, Stahlwolle oder scharfkantige Gegenstände für die Reinigung verwenden, um die Emaillebeschichtung nicht zu beschädigen. Nur Wasser, Spülmittel oder Reinigungsmittel mit Bleiche (Ammoniak) verwenden.

BESTANDTEILE AUS GLAS

Es empfiehlt sich, die Glastür nach jeder Verwendung des Backofens mit einem saugfähigen Küchentuch zu reinigen.

Hartnäckige Flecken können mit einem in Reinigungsmittel getränkten Schwamm gesäubert und mit klarem Wasser abgewaschen werden.

DICHTUNG OFENTÜR

Schmutzige Dichtungen mit einem leicht angefeuchteten Schwamm reinigen.

ZUBEHÖR

Zubehörteile mit einem feuchten Reinigungsschwamm säubern, abwaschen und abtrocknen. Keine Scheuermittel verwenden.

FETTPFANNE

Fettpfanne nach der Verwendung des Grills aus dem Ofen nehmen. Das heiße Fett abschütten (nicht in den Abfluss) und Fettpfanne mit heißem Wasser und Spülmittel reinigen.

Hartnäckige Fettreste durch Einweichen in Spülwasser reinigen. Alternativ lässt sich die Fettpfanne auch in der Spülmaschine oder mit einem herkömmlichen Backofenreiniger säubern. Schmutzige Fettpfanne nicht wieder zurück in den Backofen schieben.

5.2 Wartung

ENTFERNEN UND REINIGUNG DES GRILLROSTES

1. Entfernen Sie den Rost durch ziehen aus der Vorrichtung.

2. Reinigen Sie den Rost in der Spülmaschine oder reinigen Sie es mit einem nassen Schwamm und trocknen Sie danach ab

3. Nach dem Reinigungsprozess installieren Sie den Rost in umgekehrter Reihenfolge.

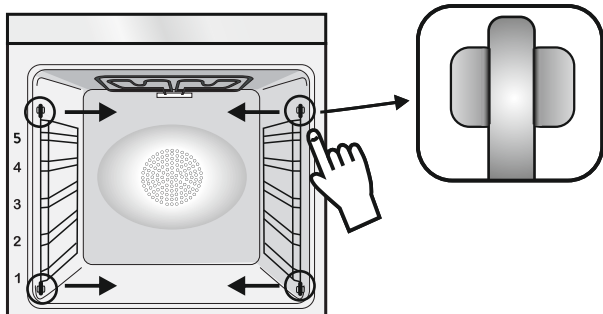

REINIGEN DER INNEREN GLASTÜR (ALLEIN)

1. Die Backofentür öffnen.

2.3.4. Scharniere sperren, Schrauben entfernen und die obere Metallkappe nach oben abziehen.

5.6. Die Glasscheibe vorsichtig aus der Ofentür ziehen (Hinweis: Entfernen Sie keine sonstigen Glasteile oder Komponenten).

7. Nach der Reinigung oder dem Austausch der Scheibe, Einzelteile in umgekehrter Reihenfolge wieder einbauen.

Bei allen Glasscheiben muss die Aufschrift "Low-E" in der oberen linken Ecke, in der Nähe des linken Scharniers, gut lesbar sein. Auf diese Weise wird sichergestellt, dass sich die Aufschrift auf der Innenseite der ersten Scheibe befindet.

1.



2.



3.

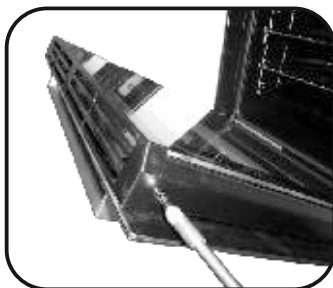

4.

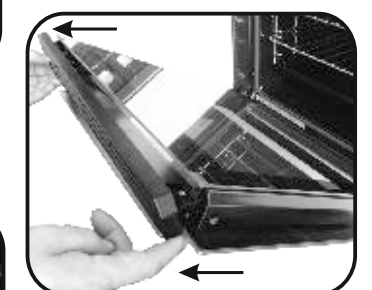

5.

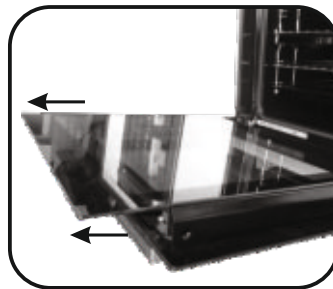

6.

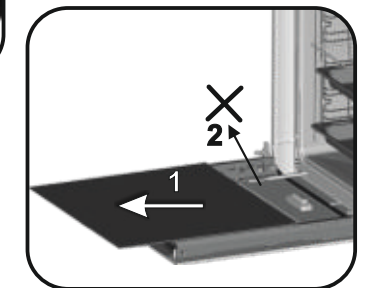

7.

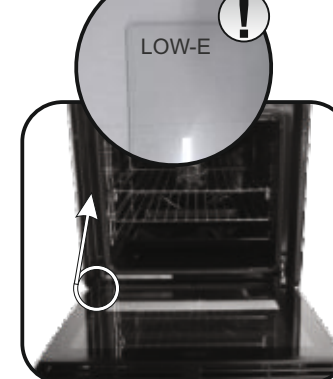

AUSWECHSELN DES LEUCHTMITTELS

1. Den Backofen von der Stromversorgung trennen.
2. Glasabdeckung abnehmen, Glühbirne herausrauben und durch eine neue vom selben Typ ersetzen.
3. Nach dem Austausch der kaputten Glühbirne die Glasabdeckung wieder aufsetzen.



HINWEIS:

Bei Problemen mit dem LED-Lichtsystem in der Tür wenden Sie sich bitte an den Kundendienst.

Güvenlik uyarıları

- Pişirme sırasında fırın bölmesinde veya kapağın camında nem yoğunlaşabilir. Bu normal bir durumdur. Bu etkiyi azaltmak için yemeği fırının içine yerleştirmeden önce ve gücü açtıktan sonra 10-15 dakika bekleyin. Her durumda, fırın pişirme sıcaklığına ulaştığında yoğunlaşma geçer.
- Sebzeleri, açık bir tepsi yerine kapaklı bir kapta pişirin.
- Pişirdikten sonra yemeği fırının içinde 15/20 dakikadan fazla bırakmayın.
- UYARI: Cihaz ve erişilebilir parçalar kullanım sırasında sıcak olur. Sıcak parçalara dokunmamaya dikkat edin.
- UYARI: Izgara kullanımdayken erişilebilir parçalar çok sıcak olabilir. Çocuklar güvenli bir mesafede tutulmalıdır.
- UYARI: Elektrik çarpması olasılığını önlemek için ampulü değiştirmeden önce cihazın kapalı olduğundan emin olun.
- UYARI: Isı kesintisi düzeneğinin yanlılıkla sıfırlanmasına bağlı oluşabilecek tehlikeleri önlemek için cihazın zamanlayıcı gibi harici bir anahtarlama düzeneğiyle çalıştırılmaması veya düzenli olarak açılıp kapatılan bir devreye bağlanması gerekir.
- 8 yaşından küçük çocuklar, sürekli gözetim altında olmadıkları takdirde cihazdan güvenli bir mesafede tutulmalıdır.
- Çocuklar cihazla oynamamalıdır.
- Cihaz, 8 yaş veya üzerindeki kullanıcılar ve fiziksel, duyuşsal ya da zihinsel becerileri sınırlı olan, ürünle ilgili deneyimi veya bilgisi olmayan kişiler tarafından ancak gözetim altında olmaları veya cihazın çalışmasına ilişkin talimatların verilmesi koşuluyla, olası risklere dair bilince sahip olarak güvenli bir şekilde kullanılabilir.
- Temizlik ve bakım işleri gözetim altında olmayan çocuklar tarafından yapılmamalıdır.
- Yüzeyi çizebileceği ve camın kırılmasına neden olabileceği için fırın kapağının camlarını temizlerken sert veya aşındırıcı malzemeler ya da keskin metal kazıyıcılar kullanmayın.
- Çıkarılabilir parçalar sökölmeden önce fırının kapatılması gerekir. Temizlendikten sonra parçaları talimatlara göre yeniden takın.
- Yalnızca bu fırın için tavsiye edilen et probunu kullanın.
- Temizlik işlemleri için buharlı temizleyici kullanmayın.
- Besleme kablosuna etikette belirtilen gerilimi, akımı ve yükü kaldırabilecek, toprak bağlantısı olan bir fiş takın. Prizin etikette belirtilen yüke uygun, toprak bağlantısı yapılmış ve çalışır durumda olması gerekir. Topraklama iletkeni sarı-yeşil renklidir. Bu işlem, uygun yetkinliğe sahip personel tarafından gerçekleştirilmelidir. Prizle cihazın fişi arasında uyumsuzluk olması durumunda, yetkin bir elektrik ustasından prizi uygun tipte bir prizle değiştirmesini isteyin. Fiş ve priz kurulumun yapıldığı ülkede geçerli olan normlara uygun olmalıdır. Güç kaynağı bağlantısı, cihazla güç kaynağı arasına maksimum bağlı yükü kaldırabilecek ve geçerli mevzuata uygun olan omnipolar bir devre kesici yerleştirilerek de yapılabilir. Sarı-yeşil topraklama kablosu devre kesici tarafından kesintiye uğratılmamalıdır. Priz veya bağlantı için kullanılan omnipolar devre kesici, cihazın kurulumu yapıldığında kolayca erişilebilir durumda olmalıdır.
- Bağlantı, fişin erişilebilir durumda tutulması veya kablolama kurallarına uygun şekilde sabit kablo tesisatına bir anahtarın eklenmesi yoluyla kesilebilir.
- Güç kablosu hasarlıysa üreticiden temin edilen bir kablo veya özel bir demet ile ya da müşteri hizmetleri departmanı ile iletişim kurularak değiştirilmelidir. Güç kablosu H05V2V2-F tipinde olmalıdır. Bu işlem yalnızca uygun yetkinliğe sahip personel tarafından yapılmalıdır. Toprak iletkeni (sarı-yeşil renkli) diğer iletkenlerden yaklaşık 10 mm daha uzun olmalıdır. Her türlü onarım işi için sadece Müşteri Hizmetleri Departmanına başvurun ve orijinal yedek parçaların kullanılmasını talep edin.
- Yukarıdaki yönergeler uylmaması cihazın güvenliğini tehlikeye atabilir ve garantiyi geçersiz kılabilir.
- Temizlemeden önce dökülen malzemeler temizlenmelidir.
- Pişirme aşamasında oluşan uzun süreli bir elektrik kesintisi, monitörün arızalanmasına neden olabilir. Bu durumda müşteri hizmetleriyle iletişime geçin.
- Cihaz, aşırı ısınmayı önlemek için dekoratif bir kapının arkasına monte edilmemelidir.
- Rafı fırının içine yerleştirirken stopun yukarıya baktığından ve bölmenin arka tarafında olduğundan emin olun. Raf, bölmeye tamamen girerek yerleştirilmelidir.
- UYARI: Fırın duvarlarını alüminyum folyo veya mağazalarda satılan tek kullanımlık koruma malzemeleriyle kaplamayın. Alüminyum folyo veya diğer koruma malzemeler sıcak emayeyle doğrudan temas ettiğinde erime riski oluşturur ve içerideki emayenin bozulmasına neden olabilir.
- UYARI: Fırın kapağının contasını hiçbir zaman çıkarmayın.
- DİKKAT: Pişirme sırasında veya fırın sıcakken bölmenin alt kısmını suyla tekrar dolmayın.
- Cihazı nominal frekanslarda çalıştırmak için başka işleme/ayara gerek yoktur.

Genel Açıklamalar

54

- 1.1 Güvenlik İpuçları
- 1.2 Elektriksel Güvenlik
- 1.3 Tavsiyeler
- 1.4 Kurulum
- 1.5 Atık yönetimi ve çevrenin korunması
- 1.6 Uygunluk beyanı

Ürün Açıklaması

55

- 2.1 Genel bakış
- 2.2 Aksesuarlar (Modele göre)

Fırının Kullanımı

55

- 3.1 Kullanıcı arabirimi açıklaması
- 3.2 Ürün Ayarı
- 3.3 İlk Kullanım
- 3.4 Manuel Modda Çalıştırma
- 3.5 Ana Sayfa - Ana Fonksiyonlar
- 3.6 Pişirme Modları

Simply-fi fırını kaydetme

59

- 4 Simply-fi

Fırının Temizlenmesi ve Bakımı

60

- 5.1 Temizleme hakkında genel notlar
- 5.2 Bakım
 - Yan rafların çıkarılması ve temizlenmesi
 - Sadece iç cam kapağı temizleme
 - Lamba ampulünü değiştirme

1. Genel Açıklamalar

Ürünlerimizden birini tercih ettiğiniz için teşekkür ederiz. Fırınınızdan en iyi sonuçları almak için bu kılavuzu dikkatle okuyun ve daha sonra başvurmak için saklayın. Fırının montajından önce, herhangi bir onarım gerekmesi halinde müşteri hizmetleri personeline vermek üzere seri numarasını



not edin. Fırını ambalajından çıkardıktan sonra nakliye sırasında hasar almamış olduğunu kontrol edin. Eğer tereddüdünüz varsa fırını kullanmayın ve tavsiye almak için kalifiye bir teknisyene başvurun.

Tüm ambalaj malzemelerini (plastik torbalar, polistiren, vidalar) çocukların erişemeyeceği yerlerde tutun. Fırın ilk kez çalıştırıldığında güçlü bir duman kokusu oluşabilir, bunun nedeni fırın ilk kez ısındığında yalıtım panelleri üzerinde bulunan yapışkan maddeden yanmasıdır. Bu kesinlikle normal bir durumdur ve oluştuğu zaman dumanın yayılması beklendikten sonra yiyeceklerin fırının içine konulması gereklidir. Bu dokümanda verilen açıklamalara uyulmaması halinde ortaya çıkabilecek durumlar için imalatçı herhangi bir sorumluluk kabul etmez.

NOT: Bu kılavuzda belirtilen fırın işlevleri, özellikleri ve aksesuarları satın almış olduğunuz modele bağlı olarak farklılık gösterecektir.

1.1 Güvenlik İpuçları

Fırın sadece kullanım amacına uygun biçimde kullanılmalıdır, kullanım amacı yiyeceklerin pişirilmesidir; başka bir amaç için, örneğin bir ısı kaynağı olarak kullanılması uygunsuz ve bu nedenle tehlikeli kullanım olarak değerlendirilir. Uygunsuz, hatalı veya makul olmayan kullanım sonucunda ortaya çıkabilecek her türlü zarardan imalatçı sorumlu tutulamaz.

Herhangi bir elektrikli cihazın kullanımı sırasında bazı asli kurallara uyulması gereklidir:

- Elektrik fişini prizden çıkarmak için asla kablodan tutarak çekmeyin;
- Elleriniz ya da ayaklarınız ıslak veya nemli iken cihaza dokunmayın;
- Genellikle adaptörlerin, çoklu prizlerin ve uzatma kablolarının kullanılması tavsiye edilmez;
- Arızalanması ve/veya düzgün çalışmaması durumunda cihazı kapatın ve kurcalamayın.

1.2 Elektriksel Güvenlik

ELEKTRİK BAĞLANTILARINI BİR ELEKTRİKÇİNİN YA DA KALİFİYE BİR TEKNİSYENİN YAPMASINI SAĞLAYIN

Fırının bağlanmış olduğu elektrik beslemesinin montajın yapıldığı ülkede yürürlükte bulunan yasalara uygun olması gereklidir. Bu açıklamalara uyulmaması durumunda ortaya çıkabilecek zararlar için imalatçı herhangi bir sorumluluk kabul etmemektedir. Montajın yapıldığı ülkede yürürlükte bulunan yasalara bağlı olarak fırının topraklı bir priz ya da bütün kutupları ayıran bir devre kesici kullanılarak elektrik beslemesine bağlanması gereklidir. Elektrik beslemesinin uygun sigortalarla korunması ve kullanılan kabloların fırının doğru bir şekilde beslenebilmesine yeterli kapasitede olması gereklidir.

BAĞLANTI

Fırın, faz arası veya faz nötr arası 220-240 VAC olan bir elektrik beslemesine bağlanması gereken bir elektrik kablosu ile sağlanmıştır. Fırın elektrik beslemesine bağlanmadan önce aşağıdakilerin kontrol edilmesi gereklidir:

- Etiketle belirtilen gerilim değeri;
- Devre kesicinin ayarı.

Fırının topraklama klemensine bağlanmış olan topraklama kablosunun elektrik beslemesinin topraklama klemensine bağlanması gereklidir.

UYARI

Fırını elektrik beslemesine bağlamadan önce, elektrik beslemesinin topraklama klemensinin sürekliliğini kontrol etmesi için kalifiye bir elektrikleşiye başvurun. Fırının topraklama klemensine bağlanmaması veya topraklama bağlantısının sürekliliğinde bir sorun olması sonucunda ortaya çıkabilecek her türlü kaza veya zararda imalatçı herhangi bir sorumluluk kabul etmemektedir.

NOT: fırında bazı bakım işlemleri yapılması gerektiğinden, montajın yapılmış olduğu alandan çıkarılması halinde fırının bağlanabileceği başka bir prizin yakınlarda bulunması tavsiye edilir. Elektrik kablosunun sadece teknik servis personeli ya da eşdeğer niteliklere sahip teknisyenler tarafından değiştirilmesi gereklidir.

Orta ana anahtarı çevreleyen düşük bir ışık fırın kapalı olduğunda mevcut olabilir. Bu normal bir davranıştır. Tıpayı baş aşağı çevirerek veya besleme terminallerini değiştirerek çıkarılabilir.

1.3 Tavsiyeler

Fırını her kullandıktan sonra yapılacak kısa süreli temizlik işleminin her zaman mükemmel temizlikte kalmasını sağlayacaktır. Fırının yan duvarlarını alüminyum folyo veya mağazalardan satın alınabilecek tek kullanımlık koruma malzemeleri ile kaplamayın. Sıcak emaye ile temas eden alüminyum folyo veya başka herhangi bir koruma malzemesi erime riskine sahiptir ve emaye iç yüzeylerin bozulmasına neden olabilir. Fırınınızın aşırı kirlenmesini ve bunun sonucunda duman kokusu oluşmaması için fırını çok yüksek sıcaklıklarda kullanmamanızı tavsiye ederiz. Pişirme süresini uzun tutmak ve sıcaklığı biraz düşürmek daha iyidir. Fırın ile birlikte verilen aksesuarlara ek olarak, sadece çok yüksek sıcaklıklara dayanıklı tabaklar ve pişirme kapları kullanmanızı tavsiye ederiz.

1.4 Kurulum

Üreticiler, fırının kurulumunu yapma yükümlülüğünde değildir. Yanlış kurulumdan kaynaklanan hataları düzeltmek üzere üreticiden yardım istenirse, sağlanacak bu yardım garanti kapsamında olmayacaktır. Profesyonel olarak yetkili kişilere yönelik kurulum talimatları takip edilmelidir. Yanlış kurulum insanlara, hayvanlara veya eşyalara zarar verebilir. Üretici bu tür hasarlardan veya yaralanmalardan sorumlu tutulamaz.

Fırın yalnızca bir sütunun yüksek bir yerine monte edilebilir. Fırını yerleştirmeden önce fırın içinde, iç parçaları soğutmak ve korumak için gerekli temiz havanın uygun bir şekilde dolaşabileceği iyi bir havalandırma sağlamalısınız. Yerleştirme türüne göre son sayfada belirtilen açıklık mesafelerini sağlayın.

1.5 Atık yönetimi ve çevrenin korunması



Bu cihaz, 2012/19/EU Atık Elektrikli ve Elektronik Cihazlar (WEEE) hakkında Avrupa Yönergesine göre etiketlenmiştir. WEEE hem kirletici maddeleri (çevreye olumsuz bir etkisi olabilecek), hem de baz elemanları (yeniden kullanılabilir olan) içermektedir. Kirletici maddelerin bertaraf edilmesi ve tüm malzemelerin geri dönüştürülebilmesi için WEEE'lerin doğru bir şekilde tasnif edilmesi önemlidir. WEEE'lerin çevre açısından bir sorun oluşturmaması için bireyler önemli bir rol oynayabilir; birkaç temel kurala uyulması son derece önemlidir:

- WEEE evsel atık olarak işlem görmemelidir;
- WEEE belediyeler veya tescilli bir firma tarafından yönetilen belirlenmiş toplama alanlarına götürülmelidir.

Birçok ülkede, büyük WEEE'ler için şehir içinde toplama noktaları bulunmaktadır. Yeni bir cihaz satın aldığınızda, eski cihazın satın alınan cihazla aynı tipte olması ve aynı işlevlere sahip olması durumunda eski cihazı ücretsiz olarak bire bir kabul etmesi gereken satıcıya iade edebilirsiniz.

ENERJİ TASARRUFU VE ÇEVREYE SAYGI

Mümkün olduğunda, fırını önceden ısıtmaktan kaçının ve her zaman doldurmaya çalışın. Fırın kapağını olabildiğince az açın çünkü her açılışında ısı kaybı oluşur. Önemli oranda enerji tasarrufu için, fırını planlanan pişirme süresinden 5 ile 10 dakika daha önce kapatın ve fırının üretmeye devam edeceği artakalan ısıyı kullanın. Isının hazne dışına kaçmaması için contaları temiz ve düzgün tutun. Eğer saatlik bir tarife ile ücretlendirilen bir elektrik sözleşmeniz varsa, pişirmeye başlama saatini indirimli fiyat tarifesinin saatine taşıyın "gecikmeli pişirme" programı ile daha basit bir şekilde enerji tasarrufu yapılabilir.

1.6 Uygunluk beyanı

• Bu cihazın üzerinde bulunan  işareti, mevzuata uygun şekilde bu ürün için geçerli olan tüm Avrupa güvenlik, sağlık ve çevre gereksinimlerine uygunluğun garanti edildiği anlamına gelir.

• Candy Hoover Group Srl, işbu belge ile telsiz ekipmanın 2014/53/EU sayılı Direktife uygun olduğunu beyan eder. AB uygunluk beyanının tam metni şu internet adresinde sunulmaktadır: www.candy-group.com

2. Ürün Açıklaması

2.1 Genel bakış

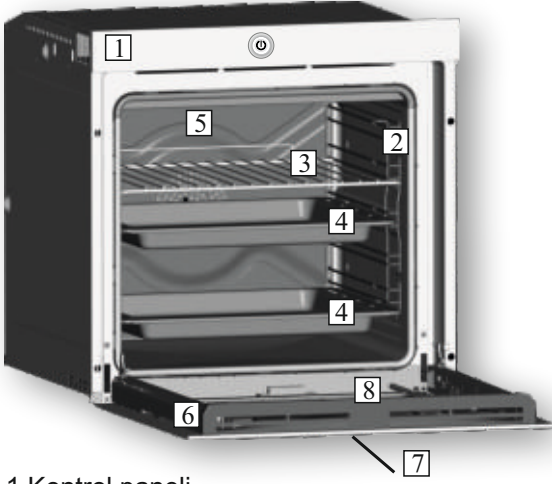

- 1.Kontrol paneli
2. Raf konumları (eğer varsa yan tel raflar)
3. Metal ızgara
4. Tepsi
5. Fan (çelik plakanın arkasında)
6. Fırın kapağı
7. Kapak üzerindeki dokunmatik kontrol paneli
8. Kamera

2.2 Aksesuarlar (Modele göre)

1 Metal ızgara

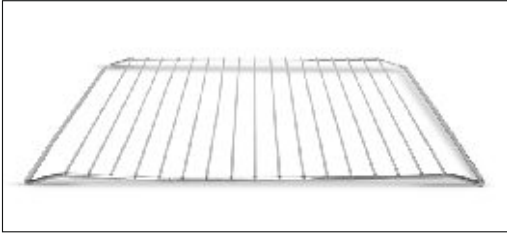

Pişirme tepsilerini ve tabaklarını tutar.

2 Tepsi



Yiyeceklerin ızgara üzerinde pişirilmesi sırasında damlayan sularını toplar.

3 Yan tel ızgaralar

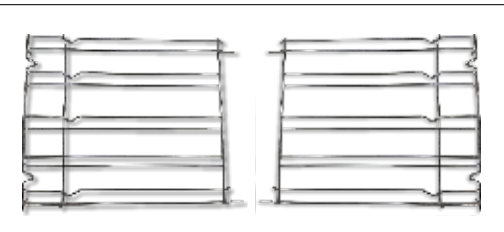

Fırın bölmesinin her iki tarafında bulunur. Metal ızgaraları ve damlama tepsilerini tutar.

3. Fırının Kullanımı

3.1 Kullanıcı arabirimi açıklaması

- 1.Ana açma/kapama düğmesi
- 2.LCD dokunmatik arabirim



3.2 Ürün Ayarı

- İlk kez başlatırken, fırını kullanabilmek için yapılması gereken kurulum işlemini gerçekleştirmeniz gerekir. Başlamak için START (Başlat) düğmesine basın.
- Açılır menüden dili seçin. Devam etmek için NEXT (İleri) düğmesine basın.
- Takvimden tarihi ayarlayın. Saatten saati ayarlayın. Devam etmek için NEXT (İleri) düğmesine basın.
- Açılır menüden ev ağınızı seçin. Ev ağınızın parolasını girin. Devam etmek için NEXT (İleri) düğmesine basın ve yüklenmesini ya da bağlantının kurulmasını bekleyin.
- NOT: Fırın ağa bağlanmadan da çalışır. Fırını ağa daha sonra da kaydedebilirsiniz.
- Kayıt işlemi başarıyla tamamlanmıştır. Son adıma geçmek için NEXT (İleri) düğmesine basın.
- Kurulum işlemi tamamlanmıştır. Fırını kullanmaya başlamak için GO TO HOME PAGE (Ana Sayfaya Git) düğmesine basın. Daha ayrıntılı bilgi için hızlı kılavuza bakın.

KABLOSUZ PARAMETRELERİ - KAPI CİHAZI

Teknoloji	Wi-Fi	BLE
Standart	IEEE 802.11b/g/n	Bluetooth v2.1+EDR/BT v3.0/BT V4.0+HS
Frekans Bantları [Mhz]	2400+2497	2400+2497
Maksimum Güç [mW]	51.7	10

3.3 İlk Kullanım

İLK TEMİZLİK

Fırını ilk kez kullanmadan önce temizleyin. Dış yüzeyleri nemli, yumuşak bir bezle silin. Tüm aksesuarları yıkayın ve fırının içini sıcak su ve yıkama sıvısından oluşan bir çözeltiyle silin. Boş fırını maksimum sıcaklığa ayarlayın ve yaklaşık 1 saat çalışır durumda bırakın. Böylelikle tüm yeni ürün kokuları giderilir.

3.4 Manuel Modda Çalıştırma

- 3 basit adımda pişirme işlemini ayarlamak için Manuel (Manuel) Mod sekmesine basın..
 - Kaydırarak istediğiniz pişirme işlevini seçin. Devam etmek için NEXT (İleri) düğmesine basın.
 - Kaydırarak istediğiniz sıcaklığı seçin. Devam etmek için NEXT (İleri) düğmesine, pişirme işlevi seçimine geri dönmek için BACK (Geri) düğmesine basın.
 - Kaydırarak pişirme süresini seçin. Pişirmeyi başlatmak için START (Başlat) düğmesine, sıcaklık ayarına geri dönmek için BACK (Geri) düğmesine basın.
- Bu ekranda şunları yapabilirsiniz:
- Ön ısıtmayı (varsayılan olarak ayarlanmıştır) hariç tutma
 - Gecikmeli başlatma ayarlama
- Bir pişirme işlemi devam ediyorsa şunları yapabilirsiniz:
- Sıcaklığı değiştirme
 - Pişirme süresini değiştirme
 - Fırın bölmesinin içini izlemek için web kamerası simgesine basma
 - Pişirmeyi durdurmak için STOP (Durdur) düğmesine basma

3.5 Ana Sayfa - Ana Fonksiyonlar



AYARLAR

Bu ekrana girerek şunları ayarlayabilirsiniz:

- Dil
- Tarih ve saat
- Wi-Fi
- Bluetooth ses
- Ekran seçenekleri

WEB TARAYICI

Bu ekrana girerek yetkili web siteleri listesi içinde internette gezinebilirsiniz.

WEB KAMERASI

Web kamerası simgesine basarak pişirme işleminin ilerleme durumunu takip etmek için fırının içini izleyebilirsiniz.

FIRIN-CİHAZ BAĞLANTISI (simply | Fi)















→ Fırın tüm verileri bağlı cihaza gönderir













→ Fırın verileri bağlı cihaza göndermez

NOT: Bu seçenek etkinleştirildiyse fırın yalnızca bağlı cihaz tarafından çalıştırılır.

FONKSİYONLAR	İŞLEVİ NEDİR?
	<p>MANUEL MOD: Bu modda 3 basit adımda pişirme işlevleri, sıcaklık ve pişirme süresi seçilebilir. Bu modda pişirme işlemi için gecikme süresi de ayarlanabilir.</p> <p>NOT: Ön ısıtma seçeneği varsayılan olarak etkindir: Kapatmak için <input checked="" type="checkbox"/> sembolüne basın</p>
	<p>KİŞİSEL PROGRAMLAR: Bu modda özelleştirilmiş pişirme programlarını kaydedebilir ve ikinci bir kez seçebilirsiniz.</p>
	<p>ÖNERİLEN PİŞİRME: Bu modda önerilen bir pişirme programını seçebilirsiniz. Pişirme aşamasında sıcaklığı ve pişirme süresini değiştirebilirsiniz.</p>
	<p>VİDEOLU TARİFLER: Bu modda çeşitli tariflerin nasıl hazırlanacağıyla ilgili bazı öğretici videoları seçebilirsiniz. Videonun sonunda pişirmeye başlayabilirsiniz. Pişirme parametreleri değiştirilemez.</p>
 	<p>İNTERNET BAĞLANTISI: Simge etkinse, fırın kapağı ağa bağlıdır.</p>
	<p>AYARLAR: Bu simgeyi seçerek dil, tarih ve saat, Wi-Fi, bluetooth ve kamera parlaklığı ayarlarını yapabilirsiniz. Uyumlu Bluetooth aygıtları yalnızca sesli hoparlörlerdir. Uyumlu Bluetooth standartları 2.1, 3.0, 4.0'tır.</p>
	<p>WEB TARAYICI: Bu simgeyi seçerek yetkili web siteleri listesi içinde internette gezinebilirsiniz.</p>
 	<p>FIRIN CİHAZ BAĞLANTISI (SIMPLY-FI): İlk kullanımda fırını ağa kaydetmek için simgeye uzun basın.</p> <p>Simgeye kısa bastığınızda fırının uzaktan kumandası etkinleştirilir. Bu seçenek etkinleştirildiyse fırın YALNIZCA bağlı cihaz tarafından çalıştırılır. Fırını tekrar doğrudan kapaktaki ekrandan çalıştırmak için simgeye yeniden basın.</p> <p>Web kamerasının harici cihaza (APP SIMPLY-FI) görüntü göndermesi için kapağın ağa bağlı olması gerekir. (İNTERNET BAĞLANTISI ETKİN OLMALIDIR)</p>
	<p>WEB KAMERASI: Web kamerası simgesine basarak pişirme işleminin ilerleme durumunu takip etmek için fırının içini izleyebilirsiniz. Kamerayı korumak için, sistem 1 dakika (ızgara özelliği kullanılıyorsa 5 dakika) sonra kamerayı stand-by durumuna alır. Tekrar çalıştırmak için tuşa yeniden basın. Eğer mümkünse, kamerayı fazla uzun süre açık tutmayın. Bilhassa yüksek sıcaklıklarla gerçekleştirilen pişirme işlemlerinde, eğer kamera fazla uzun süre açık kalırsa, renklerde ton farklılıkları olabilir. Kamera ve/veya fırın soğumaya bırakıldığında bunların ortadan kaybolması normaldir.</p>
	<p>ANA SAYFA: Bu simgeye dokunarak ana sayfaya geri dönebilirsiniz.</p>

3.6 Pişirme Modları

Fonksiyon ikonu	Fonksiyon (<i>Fırın modeline bağlıdır</i>)
	LAMBA: Fırın lambasını yakar.
	BUZ ÇÖZME: Düğme bu konuma alındığı zaman fan 40°C'de havayı donmuş gıdanın etrafında dolaştırır, böylece gıdanın protein içeriği değişmeden birkaç dakika içinde buzu çözüür.
	SICAK TUTMA : Bu mod, rafı üstten ikinci seviyeye yerleştirmek suretiyle önceden pişirilmiş olan yiyecekleri yeniden ısıtmak için veya rafı alt seviyeye yerleştirmek suretiyle ekmek, pizza veya hamur işi yiyeceklerin buzunu çözmek için tavsiye edilir. Sıcaklık önceden sabit olarak 60 °C'ye ayarlanmıştır, değişiklik yapılamaz.
	ÇOK SEVİYELİ: Bu yöntemi kümes hayvanları, çörekler, balık ve sebzeler için kullanmanızı tavsiye ederiz. Isı gıdanın içine daha iyi işler ve hem pişirme, hem de ısıtma süreleri azalır. Değişik gıdaları aynı veya farklı soslarla bir veya daha fazla konumda pişirebilirsiniz. Bu pişirme yöntemi ısı yayılımının eşit olmasını sağlar ve kokular birbirine karışmaz. Aynı anda farklı gıdalar pişirdiğiniz zaman fazladan yaklaşık on dakika daha bekleyin.
* 	KONVEKSİYONEL: Hem üst, hem de alt ısıtıcı elemanlar kullanılır. Fırını yaklaşık on dakika önceden ısıtın. Bu yöntem her türlü geleneksel kızartma ve fırında pişirme için idealdir. Kırmızı etler, rosto, kuzu butu, ekmek, folyoya sarılmış yiyecekler (papillote), katmer içindir. Gıdayı bir tabağın içinde orta rafın üzerine yerleştirin.
	ALTTAN ISITMA + FAN: Alt ısıtıcı eleman kullanılır, fan fırının içindeki havanın sirkülasyonunu sağlar. Bu yöntem sulu meyveler, meyveli pastalar, turtalar, kişler ve etli börekler için idealdir. Gıdaların kurumasını önler ve keklerin, ekmeklerin ve alttan pişirilen diğer gıdaların kabarmasını fazlaştırır. Rafı alt konuma yerleştirin.
	IZGARA: fırın kapağı kapalı iken bu fonksiyonu kullanın. Üst ısıtıcı eleman tek başına kullanılır ve sıcaklık ayarı yapılabilir. Elemanların ısınması için beş dakikalık ön ısıtma gereklidir. Izgaralar, kebablar ve üstü örtülen yemeklerin pişirilmesinde başarı garanti edilir. Beyaz etlerin ızgaradan biraz açıkta tutulması gereklidir; pişirme süresi daha uzundur, ancak et daha lezzetli olacaktır. Kırmızı etleri ve balık filetoalarını altında damlama tepsisi ile rafın üzerine yerleştirin.
	PİZZA: Bu seçenekte sıcak hava sirkülasyonu ile pizza ve kek gibi yiyecekler mükemmel bir şekilde pişirilir.
	ALTTAN ISITMA: Alt ısıtma elemanını kullanır. Tüm hamur işlerinin pişirilmesi için idealdir. Bu ısıtma yöntemini, alt taraftan daha fazla ısı ve ışınım gerektiren pasta, tart, ezme ve diğer bu türlü yiyecekler için kullanın.
* 	"COOK LIGHT" fonksiyonu kullandığınız yağ miktarını azaltarak, daha sağlıklı bir şekilde pişirmenizi sağlar. Pişirme fonksiyonlarının ve kombinasyonun özel bir bileşimi sayesinde, yiyeceklerin nemini kaybetmesini önleyerek, yüzeyini kızartarak ve en kısa pişirme zamanını kullanarak yiyecekleri tadından ödün vermeden pişirir. Et, kavrulmuş sebze ve omletler için özellikle uygundur. Fan sayesinde darbeli hava döngüsü, fırındaki yiyeceklerin nemini ve besin değerlerini korur ve bu sayede hızlı ve homojen bir pişirme gerçekleşir. Bu yeni fonksiyon ile tüm tarifleri deneyin ve yiyeceklerde kullandığınız sos miktarını azaltarak hafif pişirilmiş yiyeceklerin zevkine varın!

*Enerji tüketimi beyanı ve enerji sınıfı için EN 60350-1'e uygun şekilde test edilmiştir.

4. Simply-fi fırını kaydetme

Cihazın kurulumu

Cihazın kurulumunu, bu yönergeler kitabıyla birlikte verilen kurulum kılavuzuna göre gerçekleştirin.

Bu adım tamamlandıktan sonra, kontrol panelini kullanarak cihazı doğrudan kontrol edip cihazın çalıştığından emin olun.

Yeni cihazınızın özelliklerinden en iyi şekilde yararlanmanıza yardımcı olacağı için, lütfen program kılavuzlarını ve işlevlerini iyice okuyun.

Lütfen bir fırını kaydettirmeye çalışmadan önce saatin ayarlandığından emin olun.

Wi-Fi Parolanızı Bulma

Genellikle Wi-Fi yönlendiricinizin arkasında yer alan Wi-Fi Parolanızı (WPA/WEP Anahtarı) bulun.

Wi-Fi Parolanızı bulmakta güçlük çekiyorsanız lütfen İnternet Sağlayıcınızla iletişime geçin.

Daha sonra kullanmak için not etme

Wi-Fi Parolanızı bulduktan sonra, cihazı Uygulamaya bağlarken yine bu parolayı kullanacağınız için lütfen aşağıdaki bölüme parolayı not edin.

Yönlendirici adı _____

Parola (WPA/WEP Anahtarı) _____

Cihazı Uygulamayı kurmak için hazır olan Wi-Fi yönlendiricisine bağlayın

Uygulamayı İndirme

Cihazınız için uygun Uygulama Mağazası'ndan Candy simply-Fi Uygulamasını indirin.

Not: Uygulama iOS (sürüm 8 ve üzeri) ve Android (sürüm 4.4 ve üzeri) için uygundur. Uygulama Adı: Candy simply-Fi

Ürün kodunuzu bulma

Aşağıdaki resimde gösterilenleri kullanarak cihazınızın ürün kodunu bulun.

Seri numarasını not etme

Yukarıdaki resimde cihaz bilgilerinin biçimi gösterilmektedir. Ürün seri numaranızı buraya yazın:

Seri numarası (16 haneli)

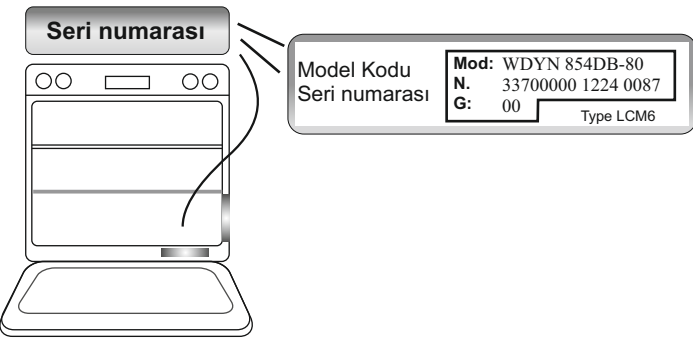

-1. Adım:

Candy simply-Fi uygulamasını açın. "Sign-Up" (Kaydol) düğmesine dokunarak hesabınızı oluşturun. Gizlilik politikasını kabul edin ve alanları tamamlayın.

Not: "Demo" düğmesine dokunarak simply-Fi uygulamasının tüm özelliklerini keşfedebilirsiniz.

-2. Adım:

Ana sayfada, bağlanmak istediğiniz cihazı seçip "OK" (Tamam) düğmesine dokunun.

-3. Adım:

Yukarıya not ettiğiniz 16 haneli seri numarasını girin ve "Next" (İleri) düğmesine dokunun.

Ürün ayrıntılarının doğru olup olmadığını kontrol edin ve "Confirm" (Onayla) düğmesine dokunun.

-4. Adım:

Cihazınız tanıdıktan sonra "Next" (İleri) düğmesine dokunun. Bundan sonra işlemi tamamlamanız için 5 dakika süre tanınır. Bu süre içinde tamamlamazsanız baştan başlamanız gerekir.

-5. Adım:

Cihazı kaydetmek için  düğmesine uzun basın.

-6. Adım:

Candy simply-Fi uygulamasından çıkın. Cihazınızın Wi-Fi ayarlarına gidin.

-7. Adım:

Kullanılabilir Wi-Fi ağları listesinde "WIFIOVEN-xyzk" ağını seçin. Bu ağı bulamazsanız birkaç saniye daha bekleyin veya yeni bir tarama yapın.

-8. Adım:

Cihazınızın ayarlarından çıkın. Candy simply-Fi Uygulamasına geri dönün ve Uygulamanın cihazı algılamasını bekleyin. "Wi-Fi Network is active" (Wi-Fi Ağı etkin) ekranı görüldüğünde "Next" (İleri) düğmesine dokunun.

-9. Adım:

Evinizin Wi-Fi Ağı, Uygulama tarafından otomatik olarak ayarlanır. (Aksi halde, küçük ve büyük harflere dikkat ederek evinizin Wi-Fi ağına adını girin). Wi-Fi Parolasını (WPA/WEP Anahtarı) girin ve "Confirm" (Onayla) düğmesine dokunun.

-10. Adım:

Daha fazla avantajdan yararlanmak için ilgili düğmeye dokunarak ürününüzü kaydettirebilirsiniz.

Uygulama Ana Sayfasına geri dönmek için "Start" (Başlat) düğmesine basın.

-Uzaktan kumanda modu

Fırının  düğmesine kısa bastığınızda, fırını uzaktan kumandayla kontrol edebilirsiniz.

Fırını tekrar doğrudan kapaktaki ekrandan çalıştırmak için  simgeye kısa basın.

Web kamerasının harici cihaza (APP SIMPLY-FI) görüntü göndermesi için kapağın ağa bağlı olması gerekir.

-Kurulum tamamlanmazsa

Ev yönlendiricisinden cihaza güçlü bir Wi-Fi sinyali gelmesi çok önemlidir. Düşük Wi-Fi sinyal gücü, kurulumun son aşamasının başarısız olmasına neden olabilir. Durumun böyle olup olmadığını belirlemek için, bağlantı işlemini 1. Adımdan itibaren tekrarlayın; 8. Adıma geldiğinizde cihazınızı (akıllı telefon veya tabletinizi) yönlendiricinin yanına yerleştirin ve makinenin oluşturduğu "WIFIOVEN-xyzk" ağını arayın. Seçenekler arasında bu ağ gösterilmezse yönlendirici cihazı göremiyor demektir. Bu durumda yönlendiriciyi mümkünse makineye olabildiğince yaklaştırmanızı veya internet sağlayıcınızla iletişim kurup sinyal gücünü artırmak için uyumlu bir "Wi-Fi Aralığı Genişletici" satın almak için yardım istemenizi tavsiye ederiz.

KABLOSUZ PARAMETRELERİ - ANA PANOSU

Teknoloji	Wi-Fi
Standart	IEEE 802.11b/g/n
Frekans Bantları [Mhz]	2412+2484
Maksimum Güç [mW]	41.4

5. Fırının Temizlenmesi ve Bakımı

5.1 Temizleme hakkında genel notlar

Düzenli temizlik ile cihazın kullanım ömrü uzatılabilir. Elle temizlik işlemlerini yapmadan önce fırının soğumasını bekleyin. Temizlik için asla aşındırıcı deterjanlar, çelik tel veya keskin nesnelere kullanmayın, aksi takdirde emaye parçalarda onarılamaz hasarlar oluşabilir. Sadece su, sabun veya ağartıcı bazlı deterjanlar (amonyak) kullanın.

CAM PARÇALAR

Fırın her kullanıldıktan sonra pencerenin camının emici bir mutfak bezi ile temizlenmesi tavsiye edilir. İnatçı lekeleri temizlemek için deterjana batırılmış ve iyice sıkılmış bir sünger kullanın ve sonra su ile durulayın.

FIRIN KAPAK CONTASI

Kirlendiği zaman hafifçe ıslatılmış bir süngerle temizlenebilir.

AKSESUARLAR

Aksesuarları sabunlu su ile ıslatılmış bir süngerle temizleyin, ardından durulayın ve kurutun: aşındırıcı deterjanlar kullanmaktan kaçının.

DAMLAMA TEPSİSİ

Izgarayı kullandıktan sonra tepsiyi fırından çıkarın. Sıcak yağı bir kaba dökün ve bir sünger ve sıvı bulaşık deterjanı kullanarak tepsiyi sıcak su ile yıkayın.

Eğer yap artıkları kalırsa, tepsiyi deterjanlı suya batırın. Alternatif olarak, tepsiyi bulaşık makinesinde yıkayabilir veya piyasada bulunan fırın deterjanlarını kullanabilirsiniz. Kirli tepsiyi asla fırına geri koymayın.

SADECE İÇ CAM KAPAĞI TEMİZLEME

1. Fırının kapağını açın.

2.3.4. Menteşeleri kilitleyin, vidaları çıkarın ve yukarı doğru çekerek üst metal kapağı çıkarın.

5.6. Camı dikkatli bir şekilde fırın kapağından çekerek çıkarın. (NOT: Diğer hiçbir camı veya bileşeni yerinden sökmeyin).

7. Temizleme veya değişim işleminin sonunda parçaları sökme işleminin ters sıralaması ile toplayın.

Tüm camların üzerinde "Low-E" kelimesinin okunabilmesi ve kapağın sol tarafında bulunması gereklidir, soldaki yatay menteşeyi kapatın. Bu şekilde birinci camın baskılı yüzeyi kapağın içinde kalacaktır.

1.



2.



3.

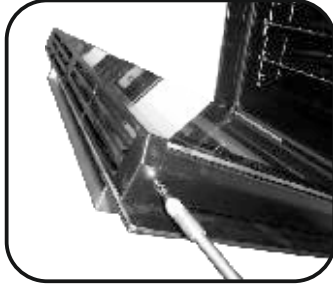

4.

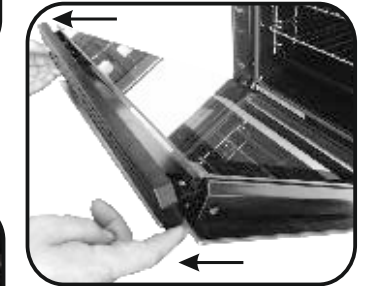

5.

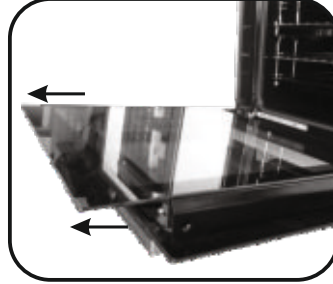

6.

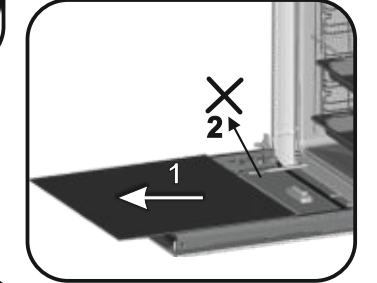

7.

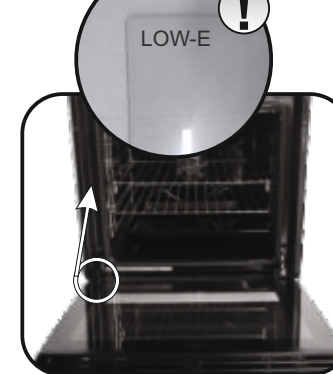

5.2 Bakım

YAN RAFLARIN ÇIKARILMASI VE TEMİZLENMESİ

1. Tel rafları oklarla gösterilen yönde çekerek sökün (aşağıya bakın)
2. Tel rafları temizlemek için bulaşık makinesine yerleştirin veya ıslak bir sünger kullanın. Ardından iyice kurulduğundan emin olun.
3. Temizlik işleminden sonra tel rafları bu adımları tersine izleyerek yerine takın.

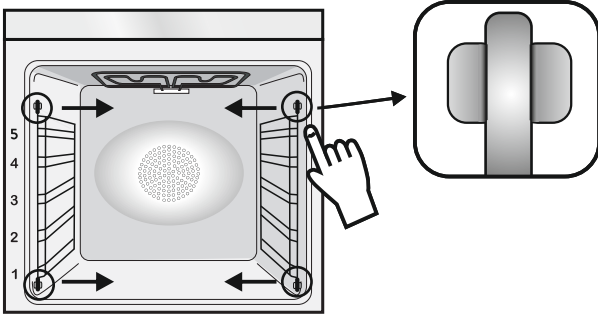

LAMBAAMPULÜNÜ DEĞİŞTİRME

1. Fırını elektrik beslemesinden ayırın.
2. Cam kapağı sökün, ampulü sökün ve aynı türde yeni bir ampul ile değiştirin.
3. Arızalı ampul değiştirildikten sonra cam kapağı yerine takın.



NOT:

Kapağın içinde yer alan LED aydınlatma sistemiyle ilgili tüm sorunlar için müşteri hizmetleriyle iletişime geçin.

TÜKETİCİ HİZMETLERİ

Yetkili servislerimizden hizmet talebiniz olduğunda veya ürünlerimizle ilgili genel öneri ve talepleriniz için aşağıdaki numaradan ulaşabilirsiniz.

TÜKETİCİ HATTI: 444 03 98

Sabit telefonlardan veya cep telefonlarından alan kodu çevirmeden arayınız.

Ürününüzü kullanmadan önce montaj ve kullanma kılavuzunu mutlaka okuyunuz. Ürünün montaj ve kullanım kılavuzunda yer alan hususlara aykırı kullanılması, kullanım hataları ve cihazın standart kullanım şartları / amaçları haricinde kullanılması halinde ürün garanti kapsamı dışında kalacaktır.

Ürünün standart ve sorunsuz çalışma koşullarının sağlanması için gerekli / zorunlu olan montaj ve kullanım kılavuzunda belirtilen teknik özelliklerinin (su basıncı, voltaj değeri, gaz besleme basıncı, sigorta değeri, topraklama, yakıt cinsi, yakıt kalitesi vb.) uygun olmaması, sabit olmaması ve/veya değişken olması halinde, cihazda meydana gelebilecek arızalar ve sorunlar garanti kapsamı dışında kalacaktır.

Candy Hoover Euroasia tarafından sağlanan garanti şartları aşağıdaki koşullarda geçersiz olacaktır.

• Ürüne, yetkili servis dışındaki kişiler tarafından müdahale edilmesi, elektrik-su kesintisi ve üründen kaynaklanmayan kaçaklar garanti kapsamı dışındadır.

• Kullanım hatalarından dolayı oluşan arıza ve hasarlar, elektrik-gaz -su tesisatı ve / veya tesisat ekipmanları nedeniyle meydana gelebilecek arızalar garanti kapsamı dışındadır.

• Ürünün, müşteriye ulaştırılması sonrası yapılan taşıma işlemine bağlı arıza ve hasarlar, tüketici tarafından yapılan yanlış depolama ve ortam koşulları nedeniyle cihazda meydana gelen hasarlar ve arızalar garanti kapsamı dışındadır.

• Hatalı elektrik tesisatı, ürünün üzerinde belirtilen voltajdan farklı voltajda kullanılması veya şebeke voltajındaki dalgalanmalar sonucu oluşan arıza ve hasarlar, doğal afetler, üründen kaynaklanmayan harici/fiziki dış etkenler, mevsimsel hava şartları ve çevresel etkenler (deprem, yangın, sel, su basması, şiddetli rüzgar, yıldırım düşmesi, kireç, nem, rutubet, toz, nakliye, taşıma, ürünün dona maruz kalması, susuz çalışma vb.) nedeniyle oluşan arızalar garanti kapsamı dışında kalacaktır.

• Kullanım kılavuzunda belirtilen hususlara aykırı kullanılması kaynaklı arızalar ve hasarlar.

Yukarıda belirtilen arızaların giderilmesi ücret karşılığı yapılır.

Ürünün kullanım ömrü 10 (on) yıldır. Bu ürünün tanımlandığı şekilde çalışabilmesi için gerekli yedek parçaları bulundurma süresidir.

Üretim yeri Türkiye 'dir.

İTHALATCI FIRMA:

CANDY HOOVER EUROASIA EV GEREÇLERİ SAN. VE TİC. A.Ş.

İçerenköy Mh. Hal Yolu Cd. Çayır Yolu Sk. No: 11

Sayar İş Merkezi Kat: 7 34752 Ataşehir / İSTANBUL/ TÜRKİYE

Tel: 0216 466 42 42 • Fax: 0216 466 15 45

www.hoover.com.tr • servis@hoover.com.tr

ÜRETİCİ FIRMA:

CANDY HOOVER GROUP

Via Privata E. Fumagalli 20861 Brugherio (MB) - ITALY

Tel: 039.2086.1 • Fax: 039.2086.403

www.candy-group.com

CANDY

GARANTİ BELGESİ

ANKASTRE FIRIN

Ankastre fırın kullanma kılavuzunda gösterildiği şekilde kullanılması ve yetkili kıldığımız servis elemanları dışındaki şahıslar tarafından bakım, onarımı veya başka bir nedenle müdahale edilmemiş olması şartıyla bütün parçaları dahil olmak üzere tamamı malzeme, işçilik ve üretim hatalarına karşı ürünün teslim tarihinden itibaren 3 (ÜÇ) YIL SÜRE İLE CANDY HOOVER EUROASIA A.Ş. TARAFINDAN GARANTİ EDİLMİŞTİR.

Malın bütün parçaları dahil olmak üzere tamamı garanti kapsamındadır.

Malın ayıplı olduğunun anlaşılması durumunda tüketici, 6502 sayılı Tüketicinin Korunması Hakkında Kanununun 11 inci maddesinde yer alan;

a) Satılanı geri vermeye hazır olduğunu bildirerek sözleşmeden dönme,

b) Satılanı alıkoyup ayıp oranında satış bedelinde indirim isteme,

c) Aşırı bir masraf gerektirmediği takdirde, bütün masrafları satıcıya ait olmak üzere satılanın ücretsiz onarılmasını istem,

ç) İmkân varsa, satılanın ayıpsız bir misli ile değiştirilmesini isteme, seçimlik haklarından birini kullanabilir.

Tüketicinin, Kanununun 11. maddesinde yer alan seçimlik haklarından ücretsiz onarım hakkını seçmesi durumunda satıcı; işçilik masrafı, değiştirilen parça bedeli ya da başka herhangi bir ad altında hiçbir ücret talep etmeksizin malın onarımını yapmak veya yaptırmakla yükümlüdür. Tüketici ücretsiz onarım hakkını üretici veya ithalatçıya karşı da kullanılabilir. Satıcı, üretici ve ithalatçı tüketicinin bu hakkını kullanmasından müteselsilen sorumludur.

Tüketicinin, ücretsiz onarım hakkını kullanması halinde malın;

• Garanti süresi içinde tekrar arızalanması,

• Tamiri için gereken azami sürenin aşılması,

• Tamirinin mümkün olmadığı, yetkili servis istasyonu, satıcı, üretici veya ithalatçı tarafından bir raporla belirlenmesi durumlarında;

tüketici malın bedel iadesini alıp, ayıp oranında beden indirimini veya imkân varsa malın ayıpsız misli ile değiştirilmesini satıcıdan talep edebilir. Satıcı, tüketicinin talebini reddetmez. Bu talebin yerine getirilmemesi durumunda satıcı, üretici ve ithalatçı müteselsilen sorumludur.

Garanti uygulaması sırasında değiştirilen malın garanti süresi, satın alınan malın kalan garanti süresi ile sınırlıdır.

Malın tamir süresi 20 iş gününü geçemez. Bu süre, garanti süresi içerisinde mala ilişkin arızanın yetkili servis istasyonuna veya satıcıya bildirim tarihi, garanti süresi dışında ise malın yetkili servis istasyonuna teslim tarihinden itibaren başlar. Malın arızasının 10 iş günü içerisinde giderilememesi halinde, üretici veya ithalatçı; malın tüketicinin kullanımına tahsis etmek zorundadır. Malın garanti süresi içerisinde arızalanması durumunda, tamirde geçen süre garanti süresine eklenir.

Malın kullanma kılavuzunda yer alan hususlara aykırı kullanılması kaynaklı arızalar garanti kapsamı dışındadır.

Tüketici, garantiden doğan haklarının kullanılması ile ilgili olarak çıkabilecek uyuşmazlıklarda yerleşim yerinin bulunduğu veya tüketici işleminin yapıldığı yerdeki Tüketici Hakem Heyetine veya Tüketici Mahkemesine başvurabilir.

Garanti belgesinin tekemmül ettirilerek tüketicie verilmesi ve bu yükümlülüğün yerine getirildiğinin ispatı satıcıya aittir.

Satılan mala ilişkin olarak düzenlenen faturalar garanti belgesi yerine geçmez.

Satıcı tarafından bu Garanti Belgesinin verilmemesi durumunda, tüketici Gümrük ve Ticaret Bakanlığı Tüketicinin Korunması ve Piyasa Gözetimi Genel Müdürlüğüne başvurabilir.

CANDY-HOOVER-EUROASIA EV GEREÇLERİ SAN VE TİC. A.Ş.

Genel Müdür:

CANDY HOOVER EUROASIA EV
GEREÇLERİ SAN. VE TİC. A.Ş.
İçerenköy Mh. Hal Yolu Cd. Çayır Yolu Sk. No: 11
34752 Ataşehir / İSTANBUL
Tel: 0216 466 42 42 Fax: 0216 466 15 45
Yatırımcı Vergi Dairesi: T03 003 9546

Model:.....

Fatura Tarihi No:

Adres:

Bandrol ve Seri No:.....

Satıcı Firma Ünvanı:

Tel - Fax:

Teslim Tarihi Yeri:

Satıcı Firma (Kaşe ve İmza):.....

Bu bölümü, ürünü aldığınız Yetkili Satıcı imzalayacak ve kaşeyecektir.

Bu garanti belgesi ile kesilen fatura garanti süresi boyunca garanti belgesi ile muhafaza edilmesi önerilir.

Bezpečnostní pokyny

- Během vaření může v dutině trouby nebo na skle dvířek docházet ke kondenzaci vlhkosti. Jedná se o normální stav. Chcete-li tento efekt omezit, počkejte po zapnutí napájení 10-15 minut, než vložíte jídlo do trouby. Kondenzace v každém případě zmizí, jakmile trouba dosáhne teploty vaření.
- Vařte zeleninu v nádobě s víkem namísto otevřeného zásobníku.
- Nenechávejte jídlo uvnitř trouby po uvaření po dobu delší než 15-20 minut.
- **UPOZORNĚNÍ:** spotřebič a přístupné části se během používání zahřívají na vysokou teplotu. Dávejte pozor, abyste se nedotkli horkých částí.
- **UPOZORNĚNÍ:** přístupné části se mohou při používání grilu zahřát. Děti musí být udržovány v bezpečné vzdálenosti.
- **UPOZORNĚNÍ:** před výměnou žárovky zajistěte, že spotřebič bude vypnutý, aby nedošlo k úrazu elektrickým proudem.
- **UPOZORNĚNÍ:** abyste se vyhnuli nebezpečí způsobenému náhodným resetováním tepelného přerušovače, nesmí být tento spotřebič napájen externím spínacím zařízením, jako je časovač, ani nesmí být připojen do okruhu, který se pravidelně zapíná a vypíná.
- Děti mladší 8 let musí být udržovány v bezpečné vzdálenosti od spotřebiče, pokud nejsou pod neustálým dohledem.
- Děti si se spotřebičem nesmějí hrát. Spotřebič mohou používat osoby ve věku 8 a více let a osoby s omezenými fyzickými, sensorickými nebo duševními schopnostmi, bez zkušeností nebo znalostí o produktu pouze tehdy, když jsou pod dohledem nebo jim byly uděleny pokyny týkající se provozu spotřebiče bezpečným způsobem a jsou si vědomy možných rizik.
- Čištění a údržbu nesmějí provádět děti, které jsou bez dohledu.
- K čištění skla dvířek trouby nepoužívejte hrubé nebo abrazivní prostředky ani ostré kovové škrabky, protože mohou poškrábat povrch a způsobit rozbití skla.
- Před odstraněním odnímatelných částí musí být trouba vypnutá.
- Po provedení čištění je znovu sestavte podle pokynů.
- Používejte pouze sondu na maso doporučenou pro tuto troubu.
- K čištění spotřebiče nepoužívejte parní čistič.
- Připojte zástrčku k napájecímu kabelu, který je schopen vydržet napětí, proud a zátěž uvedené na štítku a který je opatřen uzemňovacím kontaktem. Zásuvka musí být vhodná pro zatížení uvedené na štítku a musí mít zapojený a funkční uzemňovací kontakt. Uzemňovací vodič má žlutozelenou barvu. Tuto operaci by měl provádět odborník s odpovídající kvalifikací. V případě nekompatibility mezi zásuvkou a zástrčkou spotřebiče požádejte kvalifikovaného elektrikáře, aby zásuvku nahradil jiným vhodným typem. Zástrčka i zásuvka musejí odpovídat platným normám země instalace. Připojení k napájecímu zdroji lze provést také tak, že mezi spotřebič a zdroj energie, který zvládne maximální připojenou zátěž a který je v souladu se stávajícími právními předpisy, se umístí omnipolární vypínač. Žlutozelený uzemňovací kabel by neměl být přerušen vypínačem. Zásuvka nebo omnipolární vypínač používaný pro připojení by měl být při instalaci spotřebiče snadno přístupný.
- Odpojení lze zajistit přístupnou zástrčkou nebo začleněním spínače v pevném zapojení v souladu s pravidly elektroinstalace.
- Pokud je napájecí kabel poškozen, měl by být nahrazen kabelem nebo speciálním svazkem, který je k dispozici u výrobce. Případně se obraťte na zákaznický servis.
- Typ napájecího kabelu musí být H05V2V2-F.
- Tuto operaci by měl provádět odborník s odpovídající kvalifikací. Uzemňovací vodič (žlutozelený) musí být přibližně o 10 mm delší než ostatní vodiče. V případě jakýchkoli oprav se obraťte pouze na oddělení péče o zákazníky a vyžadujte použití originálních náhradních dílů.
- Nedodržení výše uvedených pokynů může ohrozit bezpečnost spotřebiče a zneplatnit záruku.
- Před čištěním by měl být odstraněn veškerý přebytek rozlitého materiálu.
- Dlouhodobý výpadek napájení během probíhající fáze vaření může způsobit poruchu monitoru. V takovém případě se obraťte na zákaznický servis.
- Spotřebič nesmí být instalován za ozdobnými dvířky, aby nedocházelo k přehřátí.
- Když dovnitř umístíte polici, ujistěte se, že záložka směřuje nahoru a dozadu do dutiny. Police musí být zcela zasunuta do dutiny.
- **VAROVÁNÍ:** Nevykládejte stěny trouby hliníkovou fólií ani jakoukoli ochranou na jedno použití zakoupenou v obchodě. Hliníková fólie nebo jakákoli jiná ochrana v přímém kontaktu se zahřátým smaltem představuje riziko roztavení a poškození smaltu ve vnitřním prostoru.
- **VAROVÁNÍ:** Neodstraňujte těsnění dvířek trouby.
- **POZOR:** Nedoplňujte na dno dutiny vodu během vaření nebo když je trouba horká.
- Pro provoz spotřebiče při jmenovitých frekvencích není nutná žádná další operace/ nastavení.

Obecné pokyny

65

- 1.1 Bezpečnostní pokyny
- 1.2 Elektrická bezpečnost
- 1.3 Doporučení
- 1.4 Instalace
- 1.5 Odpadové hospodářství a ochrana životního prostředí
- 1.6 Prohlášení o shodě

Popis výrobku

66

- 2.1 Přehled
- 2.2 Příslušenství

Použití trouby

66

- 3.1 Popis uživatelského rozhraní
- 3.2 Nastavení výrobku
- 3.3 První použití
- 3.4 Provoz v manuálním režimu
- 3.5 Domovská Stránka - Hlavní Funkce
- 3.6 Režimy vaření

Zaregistrování trouby Simply-fi

70

- 4 Simply-fi

Čištění a údržba trouby

71

- 5.1 Obecné poznámky k čištění
- 5.1 Údržba
 - Vyjmutí a čištění dratěných urovni roštů
 - Čištění pouze vnitřního skla dvířek
 - Výměna žárovky

1. Obecné pokyny

Děkujeme Vám, že jste si zvolili jeden z našich výrobků. Pro dosažení nejlepších výsledků s troubou byste si měli pečlivě přečíst tento návod a uschovat jej pro budoucí použití. Před instalací trouby si poznamenejte výrobní číslo, abyste jej mohli poskytnout pracovníkům



zákaznických služeb v případě nutnosti opravy. Po vyjmutí trouby z obalu zkontrolujte, zda nedošlo během přepravy k jejímu poškození. Máte-li pochybnosti, troubu nepoužívejte a požádejte kvalifikovaného technika o radu. Uchovávejte všechny obalový materiál (plastové sáčky, polystyrén, hřebíky) mimo dosah dětí. Při prvním zapnutí trouby se může linout silný páchnoucí kouř, který je způsoben prvním ohřevem lepidla na izolačních deskách v troubě. To je naprosto normální, a pokud k tomu dojde, je třeba počkat, než se kouř rozptýlí, a teprve poté vložit do trouby pokrmu. Výrobce neponese žádnou odpovědnost v případech, kdy nebudou dodrženy pokyny obsažené v tomto dokumentu.

POZNÁMKA: funkce, vlastnosti a doplňky trouby uváděné v tomto návodu se budou lišit v závislosti na modelu, který jste zakoupili.

1.1 Bezpečnostní pokyny

Používejte troubu pouze ke stanovenému účelu, kterým je pečení potravin; jakékoliv jiné použití, například jako zdroj tepla, je považováno za nevhodné a proto nebezpečné. Výrobce nemůže nést odpovědnost za případné škody vzniklé nesprávným či nevhodným používáním.

Použití jakéhokoliv elektrického spotřebiče předpokládá dodržování některých základních pravidel:

- Neodpojujte napájecí kabel ze zásuvky taháním;
- Nedotýkejte se spotřebiče mokřýma nebo vlhkýma rukama či nohama;
- Použití adaptérů, rozdvojek a prodlužovacích kabelů není zásadně doporučeno;
- V případě selhání nebo a/nebo špatné funkce vypněte spotřebič a nemanipulujte s ním.

1.2 Elektrická bezpečnost

ZAJISTĚTE, ABY ELEKTRICKÁ ZAPOJENÍ PROVÁDĚL ELEKTRIKÁŘ NEBO KVALIFIKOVANÝ TECHNIK.

Napájecí zdroj, ke kterému je trouba připojena, musí být v souladu s právními předpisy platnými v zemi instalace.

Výrobce nenesie žádnou zodpovědnost za případné škody způsobené nedodržением těchto pokynů. Trouba musí být připojena k elektrické síti prostřednictvím uzemněné zásuvky nebo odpojovače s více póly, v závislosti na právních předpisech platných v zemi instalace. Elektrické napájení je třeba chránit vhodnými pojistkami a použité kabely musí být správně napájení trouby.

ZAPOJENÍ

Trouba je dodávána s napájecím kabelem, který by měl být připojen pouze k elektrickému zdroji s 220-240 V AC mezi fázemi nebo mezi fází a nulovým vodičem. Pře připojením trouby k elektrické síti je důležité zkontrolovat:

- Napájecí napětí uvedené na voltmetru;
- Nastavení odpojovače.

Uzemňovací vodič připojený k zemnici svorce trouby musí být připojen k zemnici svorce napájecího zdroje.

VAROVÁNÍ

Před připojením trouby k elektrické síti požádejte kvalifikovaného elektrikáře o kontrolu spojitosti zemnicí svorky elektrického napájení. Výrobce nenesie žádnou odpovědnost za nehody nebo jiné problémy způsobené nepřipojením trouby k zemnici svorce nebo uzemněním, které má vadnou spojitost.

POZNÁMKA: protože trouba může vyžadovat údržbu, je vhodné mít k dispozici další elektrickou zásuvku, ke které lze troubu připojit po vyjmutí z prostoru, ve kterém je nainstalována. Napájecí kabel smí být nahrazen pouze servisním technikem nebo technikem s rovnocennou kvalifikací.

Nízký světlo kolem centrálního hlavního vypínače může být přítomen, když je trouba vypnutá. Jedná se o normální chování. To může být odstraněn jen otočením zástrčky vzhůru nohama nebo prohozením napájecích svorek.

1.3 Doporučení

Po každém použití trouby napomůže minimální vyčištění udržet troubu v dokonalé čistotě.

Nevykládejte stěny trouby hliníkovou fólií nebo jednorázovou ochranou dostupnou ve specializovaných prodejnách.

U hliníkové fólie nebo jakékoliv jiné ochrany hrozí při přímém kontaktu s horkým smaltem riziko tavení a poškození vnitřního smaltu. Aby se zabránilo nadměrnému znečištění trouby a výsledným silným kouřovým zápachům, doporučujeme nepoužívat troubu při velmi vysokých teplotách. Je lepší prodloužit dobu pečení a mírně snížit teplotu.

Vedle příslušenství dodávaného s troubou doporučujeme používat pouze nádoby a pečicí formy odolné proti velmi vysokým teplotám.

1.4 Instalace

Výrobci nemají žádnou povinnost provádět instalaci. Pokud je požadována pomoc výrobce k nápravě škod způsobených nesprávnou instalací, na takovou pomoc se nevztahuje záruka. Je nutno dodržet pokyny pro instalaci určené pro odborně vyškolené pracovníky. Nesprávná instalace může způsobit újmu nebo zranění na osobách, zvířatech nebo věcech. Výrobce nemůže být za takové škody nebo zranění zodpovědný.

Troubu je možné umístit pouze na výšku svisle. Před upevněním je nutné zajistit dobré větrání v prostoru pro troubu, které umožní řádnou cirkulaci čerstvého vzduchu potřebného pro chlazení a ochranu vnitřních částí. Na základě typu upevnění vytvořte otvory popsané na poslední straně.

1.5 Odpadové hospodářství a ochrana životního prostředí



Tento spotřebič je označen v souladu s evropskou směrnicí 2012/19/EU o odpadních elektrických a elektronických zařízeních (OEEZ). OEEZ obsahují jak znečišťující látky (které mohou mít negativní vliv na životní prostředí), tak i základní prvky (které mohou být znovu použity). Je důležité, aby OEEZ podstoupily zvláštní zacházení pro správné odstranění a likvidaci znečišťujících látek a obnovení všech materiálů.

Jednotlivci mohou hrát významnou roli při ochraně životního prostředí před OEEZ; je nutné dodržovat některá základní pravidla:

- s odpadními elektrickými a elektronickými zařízeními se nesmí zacházet jako s domovním odpadem;

- OEEZ by měly být odvezeny do speciálních sběrných dvorů spravovaných místním úřadem nebo registrovanou společností.

V mnoha zemích může být k dispozici vyzvednutí velkých OEEZ u zákazníka. Když koupíte nový spotřebič, můžete starý odevzdat obchodníkovi, který musí bezplatně přijmout jeden starý spotřebič za jeden nový prodaný spotřebič, pokud se jedná o ekvivalentní typ se stejnými funkcemi, jaké má nový zakoupený spotřebič.

Šetrnost a ohleduplnost k životnímu prostředí Kdyžkoli je to možné, vyhněte se přehřátí trouby a vždy se ji snažte naplnit. Otevřete dvířka trouby co možná nejméně často, protože při každém otevření uniká teplo z dutiny. Pro významnou úsporu energie vypněte troubu 5 až 10 minut před plánovaným koncem doby pečení a využijte zbytkové teplo, které trouba nadále generuje. Udržujte těsnění v čistotě a v pořádku, aby nedocházelo k unikání tepla z trouby. Máte-li hodinový tarif, program „zpožděné pečení“ usnadňuje úspory energie přesunutím doby vaření na dobu s nižší sazbou.

1.6 Prohlášení o shodě

• Umístěním značky  na tento výrobek potvrzujeme shodu se všemi příslušnými evropskými požadavky na bezpečnost, ochranu zdraví a životního prostředí, které jsou stanovené v právních předpisech platných pro tento výrobek.

• Společnost Candy Hoover Group Srl tímto prohlašuje, že rádiová zařízení jsou v souladu se směrnicí 2014/53/EU. Úplné znění EU prohlášení o shodě je k dispozici na této internetové adrese: www.candy-group.com.

2. Popis výrobku

2.1 Přehled

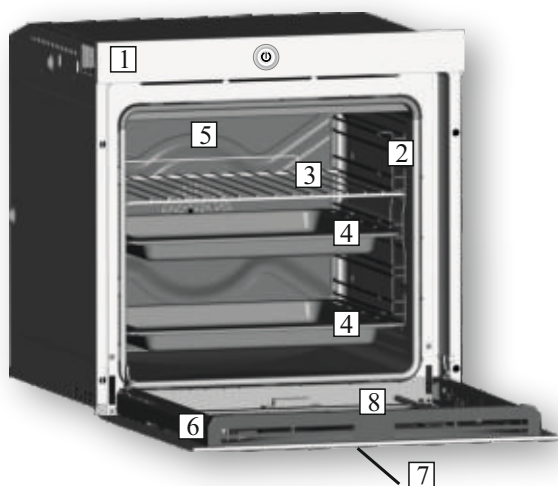

1. Ovládací panel
2. Polohy polic (podélný drátěný rošt, je-li součástí dodávky)
3. Kovový rošt
4. Odkapávací plech
5. Ventilátor (za ocelovou deskou)
6. Dvířka trouby
7. Dotykový ovládací panel na dvířkách
8. Kamera

2.2 Příslušenství

1 Kovový rošt

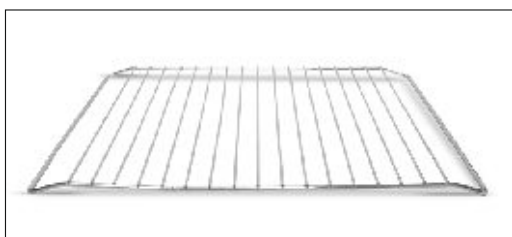

Drží pečící plechy a talíře.

2 Odkapávací plech



Shromažďuje zbytky, které odkapávají během pečení potravin na rostech.

3 Postranní drátěné mřížky

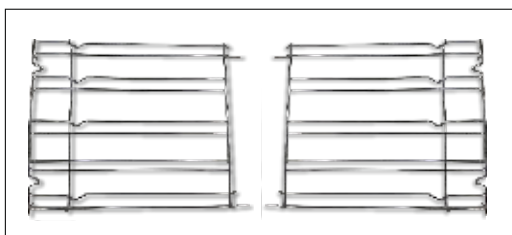

Jsou umístěny na obou stranách dutiny trouby. Drží kovové mřížky a odkapávací misky.

3. Použití trouby

3.1 Popis uživatelského rozhraní

1. Hlavní spínač zapnout/vypnout
2. Dotykové LCD rozhraní



3.2 Nastavení výrobku

- Aby bylo možné troubu používat, je nutné při prvním spuštění dodržovat postup instalace. Stiskněte tlačítko START a pokračujte.
- Z rozevírací nabídky vyberte jazyk. Stiskněte tlačítko NEXT (Další) a pokračujte.
- V kalendáři nastavte datum. Na hodinách nastavte čas. Stiskněte tlačítko NEXT (Další) a pokračujte.
- Z rozevírací nabídky vyberte svou domácí síť. Zadejte heslo vztahující se k domácí síti. Pro pokračování stiskněte tlačítko NEXT (Další) a počkejte na načtení nebo připojení. Poznámka: Trouba funguje, i když není připojena k síti. Je možné zaregistrovat troubu k síti později.
- Registrace byla úspěšně dokončena. Stiskem tlačítka NEXT (Další) pokračujte k poslednímu kroku.
- Proces instalace je dokončen. Stiskněte tlačítko GO TO HOME PAGE (Přejít na domovskou stránku) a začněte troubu používat. Více informací naleznete ve stručném návodu.

PARAMETRY BEZDRÁTOVÉ SÍTĚ, ZAŘÍZENÍ VE DVÍŘKÁCH

Technologie	Wi-Fi	BLE
Norma	IEEE 802.11b/g/n	Bluetooth v2.1+EDR/BT v3.0/BT V4.0+HS
Frekvenční pásmo(-a) [MHz]	2400+2497	2400+2497
Maximální výkon [mW]	51.7	10

3.3 První použití

PŘEDBĚŽNÉ ČIŠTĚNÍ

Před prvním použitím trouby vyčistěte. Otřete vnější povrchy navlhčeným hadříkem. Umyjte veškeré příslušenství a otřete vnitřní prostor trouby roztokem teplé vody a mycího prostředku. Prázdnou troubu nastavte na maximální teplotu a nechte ji zapnutou po dobu cca 1 hodiny, čímž se odstraní veškerý přetrvávající pach novosti.

3.4 Provoz v manuálním režimu

- Stiskněte kartu Manual Mode (Manuální režim) a ve 3 jednoduchých krocích nastavte pečení.
 - Přejedte a vyberte požadovanou funkci pečení. Stiskněte tlačítko NEXT (Další) a pokračujte.
 - Přejedte a vyberte požadovanou teplotu. Stiskněte tlačítko NEXT (Další) a pokračujte, nebo stiskněte tlačítko BACK (Zpět) a vraťte se k výběru funkce pečení.
 - Přejedte a vyberte dobu pečení. Stiskem tlačítka START spustíte pečení, nebo stiskněte tlačítko BACK (Zpět) a vraťte se k nastavení teploty.
- Na této obrazovce lze:
- vyloučit přehřev (dán výchozím nastavením),
 - nastavit odložený start.
- Během pečení můžete:
- upravit teplotu,
 - upravit dobu pečení,
 - stisknout ikonu webové kamery a sledovat vnitřní část prostoru trouby,
 - stisknout tlačítko STOP a pečení ukončit.
- končit.the oven cavity
• press STOP to finish the cooking

3.5 Domovská Stránka - Hlavní Funkce



NASTAVENÍ

Po vstupu na tuto obrazovku je možné nastavit:

- jazyk,
- datum a čas,
- Wi-Fi,
- Bluetooth audio,
- zobrazení s možnostmi.

WEBOVÝ PROHLÍŽEČ

Po vstupu na tuto obrazovku je možné surfovat po internetu v rámci seznamu povolených webových stránek.

WEBOVÁ KAMERA

Po stisku ikony webové kamery můžete sledovat vnitřní prostor trouby a sledovat proces pečení.

PROPOJENÍ TROUBA-ZAŘÍZENÍ (simply | Fi)















Trouba odesílá všechna data do připojeného zařízení













Trouba neodesílá data do zařízení

Poznámka: Je-li tato možnost aktivována, je trouba řízena pouze pomocí připojeného zařízení.

Funkce	CO TO JE?
	<p>MANUÁLNÍ REŽIM: V tomto režimu je možné volit funkce pečení, teplotu a délku pečení, a to ve 3 jednoduchých krocích. V tomto režimu je také možné nastavit odložení pečení.</p> <p>POZNÁMKA: Ve výchozím nastavení je funkce přehřevu aktivní: chcete-li ji vypnout, klikněte na  symbol</p>
	<p>OSOBNÍ PROGRAMY: V tomto režimu je možné ukládat a, napodruhé, vybírat a přizpůsobovat programy pečení.</p>
	<p>NAVRHOVANÉ PEČENÍ: V tomto režimu je možné vybrat navrhovaný program pečení. Během pečení je možné upravovat teplotu a délku pečení.</p>
	<p>VIDEORECEPTY: V tomto režimu je možné vybrat videa s postupem přípravy několika receptů. Na konci videa je možné spustit pečení. Parametry pečení není možné měnit.</p>
 	<p>INTERNETOVÉ PŘIPOJENÍ: Je-li tato ikona aktivní, jsou dvířka trouby připojena k síti.</p>
	<p>NASTAVENÍ: Výběrem této ikony je možné nastavit jazyk, datum a čas, Wi-Fi, Bluetooth a jas kamery. Kompatibilních zařízení Bluetooth jsou pouze audio reproduktory. Kompatibilní standardy Bluetooth jsou 2.1, 3.0, 4.0.</p>
	<p>WEBOVÝ PROHLÍZEČ: Výběrem této ikony je možné surfovat po internetu v rámci seznamu povolených webových stránek.</p>
 	<p>PROPOJENÍ TROUBA-ZAŘÍZENÍ (SIMPLY-FI): Při prvním použití můžete dlouhým stiskem této ikony troubu zaregistrovat k síti.</p> <p>Po krátkém stisku této ikony je aktivováno dálkové ovládání trouby. Je-li tato možnost aktivována, je trouba řízena POUZE pomocí připojeného zařízení. Chcete-li troubu opět ovládat přímo z obrazovky na dvířkách, klikněte znovu na tuto ikonu.</p> <p>Chcete-li sledovat datový přenos z webové kamery na externím zařízení (aplikace SIMPLY-FI), musejí být dvířka připojena k síti. (IKONA INTERNETOVÉHO PŘIPOJENÍ MUSÍ BÝT</p>
	<p>WEBOVÁ KAMERA: Po stisku ikony webové kamery můžete sledovat vnitřní prostor trouby a sledovat proces pečení. Systém uvede kameru po jedné minutě (5 minut v případě funkce grilu) do režimu stand-by kvůli její ochraně. Chcete-li ji aktivovat, opět stiskněte tlačítko. Pokud je to možné, neměla by být zapnutá příliš dlouho. Pokud je kamera zapnutá delší dobu pro pečení při velmi vysokých teplotách, může to vést k mírné změně barvy. To je normální jev, který zmizí, jakmile kamera nebo trouba vychladnou.</p>
	<p>DOMOVSKÁ STRÁNKA: Klepnutím na tuto ikonu se vrátíte na domovskou stránku.</p>

3.6 Režimy vaření

Volič funkce	Funkce (<i>Závisí na modelu trouby</i>)
	SVĚTLO: Zapne světlo v troubě.
	ROZMRAZOVÁNÍ: Je-li volič nastaven do této polohy. Ventilátor dmýchá vzduch 40°C kolem zmrzlého pokrmu a tak jej za několik minut rozmrazí bez toho, aby se jakkoli změnil obsah proteinů v pokrmu.
	UDRŽOVAT TEPLÉ: Doporučujeme k ohřevu již hotových pokrmů, umístěním roštu na druhou úroveň shora, nebo k rozmrazování chleba, pizzy nebo moučníků umístěním roštu na nejspodnější úroveň. Teplota je konstantně 60°C, není možná změna.
	VÍCEÚROVŇOVÉ: Doporučujeme používat tuto metodu pro drůbež, těstoviny, ryby a zeleninu. Teplo proniká do pokrmu lépe a zkrátí se také doba pečení a předehřevu. Můžete péct různé pokrmy zároveň se stejnou přípravou nebo bez přípravy v jedné nebo více pozicích. Tato metoda pečení zajišťuje rovnoměrnou distribuci tepla a zabraňuje smísení vůní. Při současném pečení více pokrmů nastavte o deset minut delší dobu.
	KONVENČNÍ: Používají se současně horní i dolní topná tělesa. Předehřívajte troubu po dobu zhruba deseti minut. Tato metoda je ideální pro jakékoli tradiční pečení. Pro přípravu červeného masa, hovězí pečeně, jehněčí kýty, zvěřiny, chleba, pokrmů ve fólii (papillotes), listového těsta. Umístěte pokrm a jeho nádobu na roštu do střední polohy.
	SPODNÍ OHŘEV + VENTILÁTOR: Spodní topné těleso se používá spolu s ventilátorem dmýchajícím vzduch uvnitř trouby. Tato metoda je ideální pro šťavnaté ovocné koláče, dortíky, quiche a paštiky. Zabraňuje vysušení pokrmu a podporuje kvašení v dortech, chlebovém těstu a jiných pokrmech pečených zespodu. Umístěte rošt do dolní polohy.
	GRIL: používejte gril se zavřenými dvířky. Horní topné těleso se používá samostatně a můžete upravovat teplotu. Rozžhnutí těles do ruda vyžaduje pět minut předehřívání. Úspěch je zaručen pro grily, kebaby a pokrmy s kůrkou. Bílá masa se umísťují dále od grilu; doba pečení je delší, ale maso bude chutnější. Tmavá masa a rybí filety můžete pokládat na rošt nad odkapávací plech.
	PIZZU: Tato funkce s horkým vzduchem cirkulujícím uvnitř trouby zajišťuje perfektní výsledky pokrmů jako je pizza nebo focaccia.
	SPODNÍ OHŘEV: Použití spodního ohřevního tělesa. Ideální k pečení všech moučníků. Použijte pro dorty, slane koláče a k veškeré přípravě, která vyžaduje vyšší teploty zespodu.
	Funkce " COOK LIGHT " vám umožňuje zdravější přípravu pokrmů díky snížení množství tuku nebo oleje. Díky speciální kombinaci funkcí vaření a pulsujícím cyklem vzduchu zůstane zachován obsah vlhkosti v potravine, povrch bude grilovaný a za kratší dobu bez negativního vlivu na chuť. Je vhodná zejména pro pečení masa, zeleniny a omelet. Cyklus pulzního vzduchu udržuje vlhkost v troubě a v potravine, což uchovává nutriční hodnoty a zajišťuje rychlý a rovnoměrný proces přípravy. Vyzkoušejte všechny vaše recepty a snižte běžně používané množství dresinku a zažijte lehkost této nové funkce!

*Testováno v souladu s normou EN 60350-1 pro účely prohlášení o spotřebě energie a energetické třídy

4. Zaregistrování trouby Simply-fi

Instalace spotřebiče

Nainstalujte spotřebič v souladu s instalační příručkou uvedenou v tomto návodu.

Po dokončení tohoto kroku se ujistěte, že spotřebič funguje ovládním spotřebiče přímo z ovládacího panelu.

Udělejte si prosím čas a prostudujte si průvodce programy a funkcemi, abyste mohli plně využívat funkce svého nového spotřebiče.

Než se pokusíte troubu zaregistrovat, ujistěte se, že je na hodinách nastaven čas.

Vyhledání hesla k vaší Wi-Fi síti

Najděte heslo k vaší Wi-Fi síti (klíč WPA/WEP), které se běžně nachází na zadní straně Wi-Fi routeru.

Máte-li problémy s nalezením hesla k Wi-Fi síti, obraťte se prosím na svého poskytovatele internetu.

Poznamenejte si jej pro pozdější použití

Jakmile získáte heslo k Wi-Fi síti, poznamenejte si jej sem. Může se vám hodit při pozdějším připojování spotřebiče k aplikaci.

Název routeru _____

Heslo (klíč WPA/WEP) _____

Připojte své zařízení ke stejnému Wi-Fi routeru, který je v aplikaci připraven.

Stahování aplikace

Aplikaci Candy simply-Fi si stáhněte z obchodu aplikací, který je relevantní pro vaše zařízení.

Poznámka – Aplikace je vhodná pro iOS (verze 8 a vyšší) a Android (verze 4.4 a vyšší). Název aplikace – Candy simply-Fi.

Vyhledání kódu výrobku

Pomocí níže uvedeného obrázku naleznete kód výrobku.

Sériové číslo si poznamenejte

Na obrázku je znázorněn formát informací o spotřebiči. Sériové číslo výrobku si запиšte sem:

Sériové číslo (16místné)

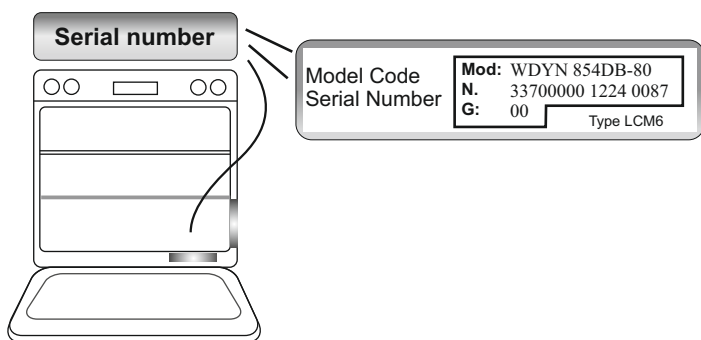

-1. krok:

Otevřete aplikaci Candy simply-Fi. Klepnutím na tlačítko „Sign-Up“ (Přihlásit) si vytvořte účet. Přijměte zásady ochrany osobních údajů a vyplňte pole.

Poznámka – Klepnutím na tlačítko „Demo“ můžete prozkoumat všechny funkce aplikace simply-Fi v plném rozsahu.

-2. krok:

Na domovské stránce klepněte na spotřebič, který chcete připojit, a potom klepněte na tlačítko „Ok“.

-3. krok:

Vložte 16místné sériové číslo, které jste si zapsali výše, a klepněte na tlačítko „Next“ (Další).

Ujistěte se, že jsou informace o výrobku správné, a pak klepněte na tlačítko „Confirm“ (Potvrdit).

-4. krok:

Jakmile já váš spotřebič rozpoznán, klepněte na tlačítko „Next“ (Další). Poté máte 5 minut na dokončení procesu; v opačném případě budete muset začít znovu.

-5. krok:

Dlouhým stiskem ikony  spotřebič zaregistrujete.

-6. krok:

Ukončete aplikaci Candy simply-Fi. Přejděte do nastavení Wi-Fi sítě zařízení.

-7. krok:

V seznamu dostupných Wi-Fi sítí vyberte „WIFIOVEN-xyzk“. Pokud ji nenajdete, počkejte několik sekund nebo proveďte nové vyhledání.

-8. krok:

Ukončete režim nastavení svého zařízení. Vraťte se do aplikace Candy simply-Fi a počkejte, dokud aplikace nedetekuje váš spotřebič. Jakmile se objeví obrazovka „Wi-Fi Network is active“ (Wi-Fi síť je aktivní), klepněte na tlačítko „Next“ (Další).

-9. krok:

Vaše domácí Wi-Fi síť bude automaticky nastavena aplikací. (Pokud ne, zadejte název své domácí Wi-Fi sítě, přičemž si dávejte pozor na malá a velká písmena.) Zadejte heslo k Wi-Fi síti (klíč WPA/WEP) a klepněte na tlačítko „Confirm“ (Potvrdit).

-10. krok:

Abyste získali další výhody, můžete svůj výrobek zaregistrovat klepnutím na určené tlačítko.

Klepnutím na tlačítko „Start“ se vrátíte na domovskou stránku aplikace.

- Režim dálkového ovládání

Krátkým stiskem ikony  bude trouba ovládána na dálku.

Chcete-li troubu opět ovládat přímo z obrazovky na dvířkách, klikněte krátce znovu na tuto ikonu .

Chcete-li sledovat datový přenos z webové kamery na externím zařízení (aplikace SIMPLY-FI), musejí být dvířka připojená k síti.

- Pokud nastavení není dokončeno

Je důležité, aby od domácího routeru ke spotřebiči byl silný signál Wi-Fi sítě: slabý signál Wi-Fi sítě může způsobit, že finální fáze nastavení nebude dokončena. Abyste zjistili, zda se jedná o tento případ, spusťte proces připojení znovu od 1. kroku. U 8. kroku umístěte své zařízení (chytrý telefon nebo tablet) vedle routeru a vyhledejte síť „WIFIOVEN-xyzk“ vytvořenou spotřebičem. Pokud se vám tato síť nenabídne jako jedna z možností, znamená to, že router spotřebič nevidí. V takovém případě doporučujeme přinést router ke spotřebiči (je-li to možné) nebo se obrátit na poskytovatele internetu a požádat jej o pomoc při nákupu kompatibilního „prodlužovače dosahu Wi-Fi sítě“, který zvýší sílu signálu.

PARAMETRY BEZDRÁTOVÉ SÍTĚ, DESKA HLAVNÍ

Technologie	Wi-Fi
Norma	IEEE 802.11b/g/n
Frekvenční pásmo(-a) [MHz]	2412+2484
Maximální výkon [mW]	41.4

5. Čištění a údržba trouby

5.1 Obecné poznámky k čištění

Životnost spotřebiče můžete prodloužit prostřednictvím pravidelného čištění. Před prováděním ručního čištění počkejte, až trouba vychladne. Nikdy nepoužívejte při čištění brusné mycí prostředky, drátěnku nebo ostré předměty. Předejdete tak neopravitelnému poškození smaltovaných dílů. Používejte pouze mycí prostředky na bázi vody, mýdla nebo bělidla (čpavek).

SKLENĚNÉ DÍLY

Doporučuje se čistit skleněné okno savou kuchyňskou utěrkou po každém použití trouby. Chcete-li odstranit odolnější skvrny, můžete použít dobře vyždímanou houbu napuštěnou mycím prostředkem a potom opláchnout vodou.

TĚSNĚNÍ OKNA TROUBY

Je-li těsnění znečištěné, můžete jej vyčistit mírně navlhčenou houbičkou.

PŘÍSLUŠENSTVÍ

Příslušenství vyčistěte před oplachováním a sušením mokrou mýdlovou houbičkou: vyvarujte se použití abrazivních mycích prostředků.

ODKAPÁVACÍ PLECH

Po použití grilu vyjměte plech z trouby. Nalijte na plech horký tuk a umyjte jej v horké vodě pomocí houbičky a prostředku na mytí nádobí. Pokud stále ulpívají mastné skvrny, ponořte plech do vody a mycího prostředku. Alternativně můžete plech umýt v myčce na nádobí nebo použít komerční saponát na trouby. Nikdy nedávejte znečištěný plech zpět do trouby.

5.2 Údržba

VYJMUTIA ČIŠTĚNÍ DRATĚNÝCH UROVNI ROŠTŮ

- 1- Vyjměte rošty vytažením ve směru šipek.
- 2- Vyčistěte je v myčce nádobí nebo vlhkou hubkou a poté vysušte.
- 3- Po vyčištění instalujte rošty v opačném pořadí.

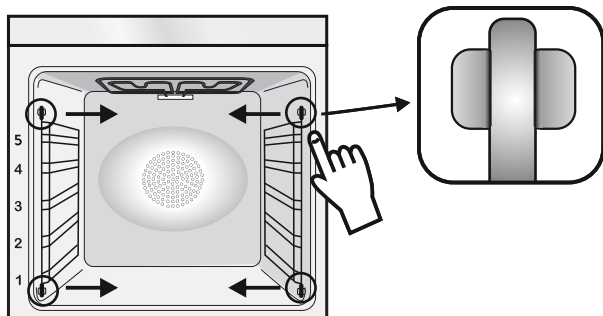

ČIŠTĚNÍ POUZE VNITŘNÍHO SKLA DVÍŘEK

1. Otevřete dvířka trouby.
- 2.3.4. Zajištěte závěsy, vyšroubujte šrouby a demontujte horní kovový kryt vytažením směrem nahoru.
- 5.6. Vyjměte opatrně sklo ze dvířek trouby (Poznámka: Neodstraňujte žádné jiné sklo ani součást.)
7. Na konci čištění nebo výměny díly znovu sestavte provedením kroků v opačném pořadí. U všech skel musí být čitelný znak "Low-E" umístěný na levé straně dvířek poblíž levého bočního závěsu. Tak bude natištěný štítek prvního skla uvnitř dvířek.

1.



2.



3.

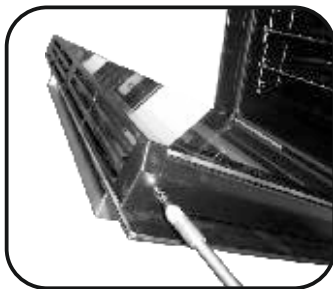

4.

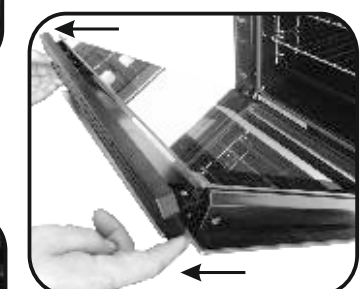

5.

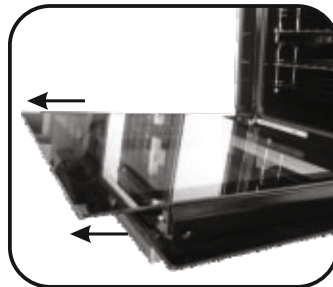

6.

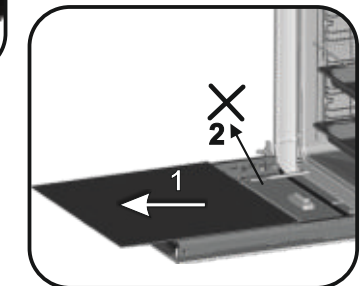

7.

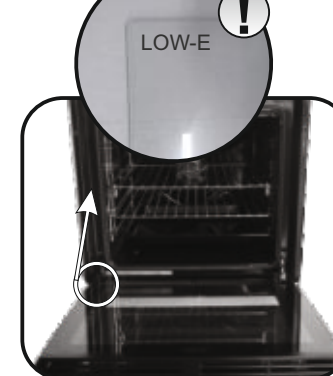

VÝMĚNA ŽÁROVKY

1. Odpojte troubu od síťového přívodu.
2. Sejměte skleněný kryt, vyšroubujte žárovku a vyměňte ji za novou žárovku stejného typu.
3. Jakmile je vadná žárovka vyměněna, vraťte zpět skleněný kryt.



POZNÁMKA:

V případě jakýchkoli potíží se systémem LED osvětlení ve dvířkách se obraťte na zákaznický servis.

Sigurnosne Upute

- Tijekom kuhanja vlaga se može kondenzirati unutar pećnice ili na staklu vrata. Riječ je o normalnoj pojavi. Kako biste smanjili ovaj učinak, pričekajte 10 do 15 minuta nakon što uključite napajanje prije nego što stavite hranu u pećnicu. U svakom slučaju kondenzacija nestaje kada pećnice dosegne temperaturu pripremanja.
 - Pripremajte povrće u posudi s poklopcem umjesto u otvorenom pladnju.
 - Ne ostavljajte hranu u pećnici nakon kuhanja dulje od 15 do 20 minuta.
 - **UPOZORENJE:** uređaj i dostupni dijelovi zagrijevaju se tijekom upotrebe. Pazite da ne dodirujete vruće dijelove.
 - **UPOZORENJE:** dostupni dijelovi mogu postati vrući dok je pećnica uključena. Djecu treba držati na sigurnoj udaljenosti.
 - **UPOZORENJE:** provjerite je li uređaj isključen prije zamjene žarulje kako biste izbjegli mogućnost strujnih udara.
 - **UPOZORENJE:** radi izbjegavanja opasnosti zbog slučajnog povratka toplinskog prekidača u početno stanje, ovaj se uređaj ne smije napajati pomoću vanjskog preklopnog uređaja, kao što je vremenski programator, niti biti priključen na strujni krug koji se redovito uključuje i isključuje.
 - Djecu mlađu od 8 godina držati na sigurnoj udaljenosti od uređaja ako nisu pod stalnim nadzorom.
 - Djeca se ne smiju igrati uređajem. Uređaj mogu koristiti oni koji imaju 8 i više godina i oni s ograničenim fizičkim, senzornim ili mentalnim sposobnostima, bez iskustva ili znanja o proizvodu, samo ako su pod nadzorom ili ako dobiju upute o radu uređaja, na siguran način i ako su svjesni mogućih rizika.
 - Čišćenje i održavanje ne smiju provoditi djeca koja nisu pod nadzorom.
 - Nemojte upotrebljavati grube ili abrazivne materijale ili oštre metalne strugače za čišćenje stakla vrata pećnice, jer mogu izgubiti površinu i uništiti staklo.
 - Potrebno je isključiti pećnicu prije uklanjanja uklonjivih dijelova te ih nakon čišćenja ponovno sastavite u skladu s uputama.
 - Upotrebljavajte isključivo termometar za meso koji je preporučen za ovaj uređaj.
 - Ne rabite parni čistač za čišćenje.
 - Povežite utikač kabelom za napajanje koji može podnijeti napon, struju i opterećenje navedene na etiketi, te koji ima kontakt za uzemljenje. Utičnica mora biti prikladna opterećenju navedenom na oznaci i mora imati kontakt za uzemljenje koji je spojen i radi. Vodič za uzemljenje je žuto-zelene boje. Ovu radnju treba obaviti primjereno kvalificirani profesionalac. U slučaju da su utičnica i utikač na uređaju nekompatibilni, zamolite kvalificiranog električara da vam zamijeni utičnicu drugom prikladnog tipa. Utikač i utičnica moraju biti u skladu s važećim normama u zemlji ugradnje. Priključivanje na električnu mrežu moguće je i s pomoću omnipolarnog prekidača koji se postavlja između uređaja i izvora napajanja, a koji mora biti u stanju podnijeti maksimalno napajanje koje se prenosi i koji mora biti u skladu s važećim propisima. Prekidač ne smije prekidati žuto-zeleni kabel uzemljenja. Nakon postavljanja uređaja, utičnica ili višepolni prekidač koji se koriste za priključivanje, moraju biti lako dostupni.
 - Isključivanje se može vršiti putem utikača – ako je dostupan ili ugradnjom sklopke u fiksno ožičenje, sukladno pravilima ožičenja.
 - Ako se kabel za napajanje ošteti, treba ga zamijeniti kabelom ili posebnim snopom koji se može nabaviti kod proizvođača ili stupanjem u kontakt s odjelom službe za korisnike.
 - Kabel za napajanje mora biti tipa H05V2V2-F. Ovu radnju treba obaviti primjereno kvalificirani profesionalac. Vod za uzemljenje (žuto-zeleni) mora biti otprilike 10 mm dulji od ostalih vodova. Za sve popravke obratite se isključivo odjelu za brigu o korisnicima i zatražite upotrebu originalnih rezervnih dijelova.
 - Nepoštivanje gore navedenog može ugroziti sigurnost uređaja i učiniti jamstvo nevažećim.
 - Prije čišćenja treba ukloniti svaki ostatak prolijevanog materijala.
 - Dulji nestanak struje tijekom samog kuhanja može prouzročiti kvar zaslona. Ako se to dogodi, kontaktirajte korisničku službu.
 - Kako bi se spriječilo pregrijavanje, uređaj ne smije biti postavljen iza dekorativnih vrata.
 - Prilikom stavljanja police unutra, pazite da je zaustavnik usmjeren prema gore i u stražnjem dijelu unutrašnjosti.
- Policu morate potpuno uvući u unutrašnjost pećnice.
- **UPOZORENJE:** Ne prekrivajte stjenke pećnice aluminijskom folijom ili jednokratnom zaštitom koju možete kupiti u trgovini. Aluminijska folija ili druga zaštita u kontaktu s vrućim emajlom može dovesti do otapanja ili propadanja emajla.
 - **UPOZORENJE:** Nikada nemojte skidati brtvu vrata pećnice.
 - **OPREZ:** Nemojte dolijevati vodu na dno unutrašnjosti pećnice tijekom kuhanja ili dok je pećnica vruća.
 - Nisu potrebne daljnje mjere/postavke kako bi uređaj radio pri nominalnim frekvencijama.

Opće upute

75

- 1.1 Sigurnosne indikacije
- 1.2 Električna sigurnost
- 1.3 Preporuke
- 1.4 Instalacija
- 1.5 Gospodarenje otpadom i zaštita okoliša
- 1.6 Izjava o Sukladnosti

Opis proizvoda

76

- 2.1 Pregled
- 2.2 Pribor (ovisno o modelu)

Uporaba pećnice

76

- 3.1 Opis korisničkog sučelja
- 3.2 Postavke proizvoda
- 3.3 Prva uporaba
- 3.4 Rad u ručnom režimu
- 3.5 Početna stranica - glavne funkcije
- 3.6 Upute Za Uporabu

Povezivanje pećnice s aplikacijom
Simply-fi

80

4. Simply-fi

Čišćenje i održavanje pećnice

81

- 5.1 Opće napomene o čišćenju
- 5.2 Održavanje
 - Uklanjanje i čišćenje rešetke
 - Čišćenje stakla unutrašnjih vrata
 - Zamjena žaruljice iz svjetiljke

1. Opće upute

Hvala što ste odabrali jedan od naših proizvoda. Za najbolje rezultate s vašom pećnicom trebate pažljivo pročitati ovaj priručnik i spremati ga za buduću uporabu. Prije instalacije pećnice zabilježite serijski broj kako biste ga mogli navesti osoblju servisa u slučaju popravaka. Nakon



što izvadite pećnicu iz pakiranja, uvjerite se da se nije oštetila tijekom transporta. Ako niste sigurni, ne rabite pećnicu i za savjet se obratite kvalificiranom tehničaru. Svu ambalažu (plastične vrećice, polistiren, čavle) držite podalje od dohvata djece.

Prilikom prvog uključivanja pećnice može se generirati snažan miris uzrokovan ljepljivom na izolacijskim pločama oko pećnice koja se zagrijava prvi put. To je sasvim normalno i, ako se dogodi, pričekajte da se dim razide prije nego što stavite hranu u pećnicu. Proizvođač ne prihvaća nikakvu odgovornost za slučajeve u kojima se nisu poštovala upute sadržane u ovom dokumentu.

NAPOMENA: Funkcije pećnice, svojstva i pribor navedeni u ovom priručniku razlikovat će se, ovisno o modelu koji ste kupili.

1.1 Sigurnosne indikacije

Pećnicu rabite samo za svrhu kojoj je namijenjena, to jest za pečenje hrane. Svaka druga uporaba, na primjer kao izvor topline, smatra se nepropisnom te je stoga opasna. Proizvođač neće biti odgovoran za bilo kakva oštećenja nastala uslijed nepropisne, nepravilne ili nerazumne uporabe.

Uporaba svih električnih uređaja podrazumijeva pridržavanje nekih osnovnih pravila:

- Pri vađenju utikača iz utičnice nikada nemojte povlačiti za električni kabel,
- Ne dirajte uređaj ako imate mokre ili vlažne ruke ili stopala,
- Uporaba adaptera, razdjelnika s više utičnica i produžnih kabela općenito se ne preporučuje,
- U slučaju kvara i/ili lošeg rada, isključite uređaj i ne vršite neovlaštene preinake.

1.2 Električna sigurnost

POBRINITE SE ELEKTRIČNO SPAJANJE IZVRŠI ELEKTRIČAR ILI KVALIFICIRANI TEHNIČAR.

Napajanje na koje je pećnica priključena mora zadovoljavati zakone na snazi u državi ugradnje.

Proizvođač ne prihvaća nikakvu odgovornost za sve štete nastale uslijed nepridržavanja ovih uputa.

Pećnicu treba priključiti na električno napajanje s uzemljenom zidnom utičnicom ili višepolnom isključnom sklopkom, ovisno o zakonima na snazi u državi ugradnje. Električno napajanje treba zaštititi prikladnim osiguračima, a uporabljivi kabeli moraju imati poprečni presjek vodiča koji može zajamčiti pravilno napajanje pećnice.

PRIKLJUČAK

Pećnica se isporučuje s kabelom za napajanje koji treba spojiti na električno napajanje od 220- 240 Vac između faza ili između faze i nule. Prije spajanja pećnice na električno napajanje važno je provjeriti sljedeće:

- Napon napajanja naveden na mjeracu,
 - Postavku isključne sklopke postavke omekšivača vode
- Vodič uzemljenja priključen na priključak uzemljenja pećnice treba spojiti na priključak uzemljenja izvora napajanja.

UPOZORENJE

Prije spajanja pećnice na električno napajanje zamolite kvalificiranog električara da provjeri kontinuitet priključka uzemljenja izvora napajanja. Proizvođač ne prihvaća nikakvu odgovornost za sve nesreće ili druge probleme nastale uslijed nespajanja pećnice na priključak uzemljenja ili spajanja na priključak uzemljenja s nevaljanim kontinuitetom.

NAPOMENA: Budući da za pećnicu može biti potrebno održavanje, preporučuje se da bude dostupna druga električna utičnica u koju se pećnica može priključiti nakon uklanjanja iz prostora u kojem je ugrađena. Zamjenu kabela za napajanje smije izvršiti isključivo tehnički servis ili tehničari sa sličnim kvalifikacijama.

A kevés fény körül a központi főkapcsoló lehet jelen, ha a sűtő ki van kapcsolva. Ez normális viselkedés. Meg lehet távolítani csak fordult a dugót fejjel lefelé vagy kicserélni a hálózati terminálok.

1.3 Preporuke

Nakon svakog korištenja pećnice i minimalno čišćenje pomoći će da pećnica uvijek bude savršeno čista.

Ne prekrivajte stijenke pećnice aluminijskom folijom ili jednokratnom zaštitom koja se može kupiti u trgovinama. Aluminijska folija ili druge zaštite mogu se u izravnom dodiru s vrućim emajlom rastaliti i tako trajno oštetiti emajlirane stijenke unutrašnjosti pećnice.

Kako bi se spriječilo stvaranje pretjerane prljavštine u pećnici koja može rezultirati dimom i neugodnim mirisom, preporučujemo da pri radu ne koristite previsoke temperature. Bolje je da produžite vrijeme pečenja na nižoj temperaturi.

Vežano za pribor isporučen uz pećnicu, savjetujemo da koristite samo posude i plitice otporne na vrlo visoke temperature.

1.4 Instalacija

Instalacija pećnice je obaveza kupca. Proizvođač nije obavezan izvesti instalaciju. Ako se zahtjeva pomoć proizvođača da ispravi greške nastale zbog pogrešne instalacije to nije obuhvaćeno jamstvom.

Pri instalaciji pećnice moraju se slijediti upute za profesionalno kvalificirane osobe. Proizvođač ne preuzima odgovornost za moguće povrede ljudi, životinja i/ili materijalnu štetu koja je nastala zbog pogrešne/neispravne instalacije pećnice.

Ova se pećnica može ugraditi samo na visokoj poziciji. Prije ugradnje pećnice morate osigurati dobru ventilaciju oko prostora pećnice da se omogući pravilno kruženje svježeg zraka potrebnog za hlađenje i zaštitu unutarnjih dijelova pećnice. Napravite otvore za ventilaciju prema opisu na zadnjoj stranici ovih uputa, zavisno o načinu ugradnje.

1.5 Gospodarenje otpadom i zaštita okoliša



Ovaj uređaj je označen u skladu s Europskom direktivom 2012/19 / EU o otpadu električne i elektroničke opreme (WEEE). Otpadna električna i elektronička oprema sadrži i štetne tvari (koje mogu izazvati negativne posljedice za okoliš) i osnovne komponente (koje se mogu ponovno koristiti). Važno je da otpadna električna i elektronička oprema bude podvrgnuta posebnim tretmanima, kako bi se uklonili i pravilno odložili svi zagađivači i povratili i reciklirali svi materijali.

Pojedinci mogu igrati važnu ulogu u osiguravanju da otpadna električna i elektronička oprema ne postane ekološki problem; bitno je slijediti neka osnovna pravila:

- Otpadna električna i elektronika oprema se ne smije tretirati kao kućni otpad.
- Otpadna električna i elektronika oprema treba se predati odgovarajućim sabirnim centrima kojima upravljaju općina ili registrirane tvrtke. U mnogim zemljama, za velike otpade električne i elektroničke opreme može biti propisano sakupljanje kod kuće.
- Kada kupite novi aparat, stari može biti vraćen na prodajno mjesto koje ga mora preuzeti besplatno po osnovi jedan-za-jedan, sve dok je to oprema istovjetnog tipa i ima iste funkcije kao isporučena oprema.

UŠTEDA ENERGIJE I BRIGAZA OKOLIŠ

Ukoliko je moguće, izbjegavajte nepotrebno zagrijavanje prazne pećnice. Vrata otvarajte što je manje moguće, kako biste smanjili gubitak topline iz unutrašnjosti. Za značajnu uštedu energije, isključite pećnicu 5 do 10 minuta prije planiranog završetka pečenja i iskoristite preostalu toplinu pećnice. Održavajte brtve čistima i pripazite da su pravilno učvršćene, kako biste izbjegli gubitak topline. Ukoliko imate dvotarifno brojilo, iskoristite funkciju odgode početka pečenja za period jeftinije električne energije.

1.6 Izjava o Sukladnosti

• Postavljanjem oznake **CE** na ovaj proizvod, potvrđujemo da ovaj proizvod udovoljava svim relevantnim europskim sigurnosnim, zdravstvenim i ekološkim zahtjevima primjenjivima u propisima za ovaj proizvod.

• Ovim, Candy Hoover Group Srl izjavljuje da je radio oprema u skladu sa Direktivom 2014/53/EU. Cijeli tekst EU izjave o sukladnosti dostupan je na sljedećoj internetskoj adresi: www.candy-group.com.

2. Opis proizvoda

2.1 Pregled

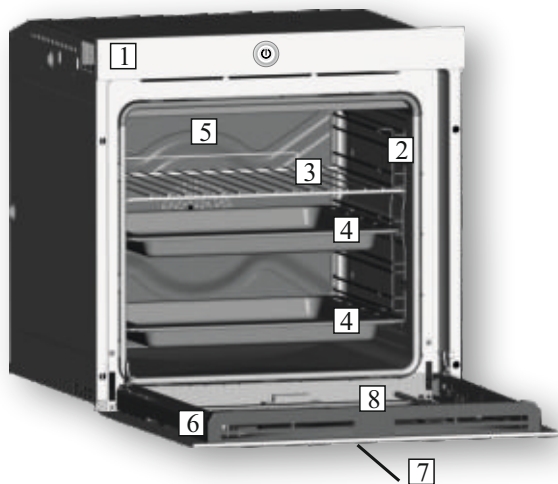

1. Upravljačka ploča
2. Položaju polica (rešetka, ako je priložena)
3. Metalna rešetka
4. Plitica za prikupljanje masnoće
5. Ventilator (iza čelične ploče)
6. Vrata pećnice
7. Ploča s upravljanjem na dodir na vratima
8. Kamera

2.2 Pribor (ovisno o modelu)

1 Metalna rešetka

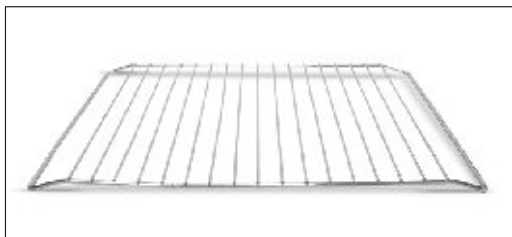

Drži pladanj za pečenje i tanjure.

2 Plitica za prikupljanje masnoće



Prikuplja ostatke koji se cijede tijekom pečenja na rešetkama.

3 Poprečne rešetke

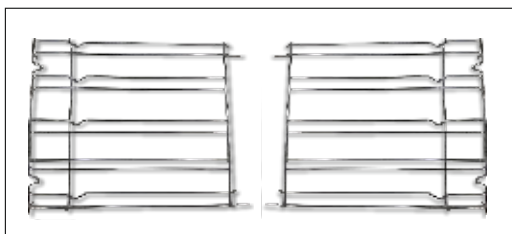

Postavljene su na pliticu za prikupljanje masnoće i metalne rešetke bočnih polica.

3. Uporaba pećnice

3.1 Opis korisničkog sučelja

1. Glavna sklopka uključena/isključena
2. LCD sučelje s upravljanjem na dodir



3.2 Postavke proizvoda

- Pri prvom pokretanju morate pratiti proces instalacije kako biste se mogli koristiti pećnicom. Pritisnite POČETAK za otpočinjanje instalacije.

- Odaberite jezik s padajućeg izbornika. Pritisnite SLJEDEĆE za nastavak.

- Odredite datum u kalendaru. Odredite vrijeme na satu. Pritisnite SLJEDEĆE za nastavak.

- Odaberite svoju lokalnu mrežu s padajućeg izbornika. Unesite zaporku za svoju lokalnu mrežu. Pritisnite SLJEDEĆE za nastavak i pričekajte učitavanje ili povezivanje.

Napomena: Pećnica će raditi i ako ne bude povezana s mrežom. Možete povezati pećnicu s mrežom i kasnije.

- Povezivanje je uspješno završeno. Pritisnite SLJEDEĆE za nastavak do posljednjeg koraka.

- Proces instalacije je završen. Pritisnite POVRATAK NA POČETNU STRANICU za početak korištenja pećnice.

Više informacija pronaći ćete u brzom vodiču.

PARAMETRI BEŽIČNE MREŽE VRATA UREĐAJA

Tehnologija	Wi-Fi	BLE
Standard	IEEE 802.11b/g/n	Bluetooth v2.1+EDR/BT v3.0/BT V4.0+HS
Frekvencijski pojas (pojasevi) [Mhz]	2400+2497	2400+2497
Najveća snaga [mW]	51.7	10

3.3 Prva uporaba

PRVO ČIŠČENJE

Očistite pečnicu prije prvog korištenja. Obrišite vanjske površine mekom, vlažnom krpom. Operite sve dodatke i obrišite unutrašnjost pečnice mješavinom vruće vode i deterdženta za suđe. Uključite pečnicu na maksimalnu temperaturu i ostavite je uključenu oko sat vremena; na taj način će karakteristični miris nove pečnice nestati.

3.4 Rad u ručnom režimu

- Pritisnite tipku za ručni režim kako biste podesili program kuhanja u 3 koraka.
 - Prevucite prstom i odaberite željenu funkciju kuhanja. Pritisnite SLJEDEĆE za nastavak.
 - Prevucite prstom za odabir željene temperature. Pritisnite SLJEDEĆE za nastavak ili NATRAG da se vratite do odabira funkcije kuhanja.
 - Prevucite prstom za odabir vremena kuhanja. Pritisnite POČETAK za početak kuhanja ili NATRAG za povratak do postavljanja temperature.
- Na ovom zaslonu moguće je:
- izbaciti funkciju zagrijavanja (koja postoji u okviru zadane postavke)
 - odgoditi početak
- Kada je kuhanje u tijeku, možete:
- promijeniti temperaturu
 - promijeniti vrijeme kuhanja
 - pritisnuti ikonu za web-kameru da promatrate unutrašnjost pečnice
 - pritisnuti PREKINI za završetak kuhanja.

3.5 Početna stranica - glavne funkcije



POSTAVKE

Otvaranjem ovoga zaslona možete postaviti:

- jezik
- datum i vrijeme
- Wi-Fi
- bluetooth audio zapise
- opcije zaslona

TRAŽILICA

Kada otvorite ovaj zaslon možete pretraživati internet na popisu odobrenih web-stranica.

WEB-KAMERA

Kada pritisnete ikonu za web-kameru možete promatrati unutrašnjost pečnice kako biste nadgledali kuhanje.

POVEZIVANJE PEČNICE S UREĐAJEM (simply | Fi)















→ Pečnica šalje sve podatke na povezani uređaj.













→ Pečnica ne šalje podatke na uređaj.

Napomena: Kada je ova opcija aktivirana, pečnicom se može upravljati samo preko povezanog uređaja.

Funkcija	ZA ŠTO SLUŽI
	<p>RUČNI REŽIM: U ovome režimu možete birati funkciju kuhanja, temperaturu i trajanje kuhanja, u 3 jednostavna koraka. U ovome režimu također je moguće postaviti odgođeni početak kuhanja. NAPOMENA: Prema zadanim postavkama, opcija je zagrijavanja uključena: kako biste je isključili, pritisnite <input checked="" type="checkbox"/> simbol</p>
	<p>OSOBNI PORGRAMI: U ovom režimu možete spremite i neki idući put odabrati prilagođene programe kuhanja.</p>
	<p>PREPORUČENI PROGRAM KUHANJA: U ovome režimu možete odabrati preporučeni program kuhanja. Tijekom faze kuhanja možete promijeniti temperaturu i trajanje kuhanja.</p>
	<p>VIDEO RECEPTI: U ovome režimu možete odabrati upute za pripremanje određenih recepata. Na kraju video zapisa možete početi kuhanje. Mijenjanje parametara kuhanja nije moguće.</p>
 	<p>POVEZIVANJE S INTERNETOM: Ako je ikona aktivna, vrata pećnice su povezana s internetom.</p>
	<p>PODEŠAVANJA: Odabirom ove ikone možete postaviti jezik, datum i vrijeme, Wi-Fi mrežu, bluetooth, osvjetljenost kamere. Kompatibilis Bluetooth eszközök hangszerök csak. Kompatibilis Bluetooth szabványok 2.1, 3.0, 4.0.</p>
	<p>PRETRAŽIVAČ: Odabir ove ikone omogućava vam da pretražujete internet na popisu odobrenih web-stranica.</p>
 	<p>POVEZIVANJE PEĆNICE SA UREĐAJEM (SIMPLY-FI): Pri prvoy uporabi priključite pećnicu na internet dugim pritiskom na ikonu. Kratkim pritiskom na ikonu aktivirajte daljinsko upravljanje pećnicom. Kada je ova opcija aktivirana, pećnicom se može upravljati SAMO preko povezanog uređaja. Kako biste ponovno upravljali pećnicom izravno preko zaslona na vratima, ponovno pritisnite ikonu. Kako biste vidjeli prijenos web-kamere na vanjskom uređaju (aplikacija SIMPLY-FI), vrata moraju biti povezana s internetom (IKONA ZA POVEZIVANJE S INTERNETOM MORA BITI</p>
	<p>WEB-KAMERA: Kada pritisnete ikonu za web-kameru možete promatrati unutrašnjost pećnice kako biste nadgledali kuhanje. Radi očuvanja kamere, sustav će je nakon 1 minute (5 minuta u slučaju funkcije roštilja) staviti u stanje mirovanja. Kako biste je opet aktivirali, ponovno pritisnite tipku. Ako je to moguće, izbjegavajte je dugo držati uključenu. Ako pri pečenju na naročito visokim temperaturama kameru držite vrlo dugo uključenu, moglo bi doći do promjene u tonalitetu boja. Radi se o normalnoj pojavi koja će nestati kad se kamera i/ili sama pećnica ohlade.</p>
	<p>POČETNA STRANICA: Pritiskom na ovu ikonu vraćate se na početnu stranicu.</p>

3.6 . Upute Za Uporabu

Regulator funkcije	Funkcija (Ovisi o modelu pećnice)
	LÁMPA: Kiderült a sütő világítása.
	ODLEĐIVANJE: kada je gumb za izbor funkcija podešen na ovaj položaj, ventilator okreće zrak na sobnoj temperaturi oko zaleđene hrane tako da se odleđi za nekoliko minuta bez da sadržaj bjelančevina u hrani bude promijenjen. Temperatura je unaprijed podešena na 40° C i reguliranje nije moguće.
	ODRŽI TOPLIM: preporučljivo za podgrijavanje već kuhane hrana, policu postavite na drugu razinu od vrha a odleženu pizzu, kruh ili pecivo postavite na policu na nižu razinu. Temperatura je unaprijed podešena na 60° C i reguliranje nije moguće.
	VIŠERAZINSKO: I gornji i donji grijači oriste se kada ventilator cirkulira zrak unutar pećnice. Preporučujemo ovaj način koristite za piletinu, da peciva, ribu i povrće. Toplina prodire bolje u namirnice te se skraćuje i kuhanje i zagrijavanje. Možete kuhati različitu hranu istovremeno s istim ili bez istog pripravljanja u jednom ili više položaja. Ovaj način kuhanja omogućava ravnomjernu raspodjelu topline i sprječava miješanje mirisa. Pričekajte dodatnih desetak minuta ako se namirnice kuhaju istovremeno.
	KONVENKCIJA: Koriste se gornji i donji elementi pećnice. To je uobičajeni način pečenja i prženja. Idealno je za prženje butine i divljači, pečenje kolačića i jabuka te pripravljanje mekanog i hrskavog jela.
	DONJI GRIJAČ I VENTILATOR: Ova funkcija idealna je za delikatna jela (nabujci).
	ROŠTILJ: roštilj koristite sa zatvorenim vratima. Gornji grijač koristi se sam i možete podesiti temperaturu. Kako bi se grijači zagrijali do usijanja potrebno je pet minuta zagrijavanja. Uspjeh je zajamčen za roštilj, kebab i gratinirana jela. Bijelo meso može se staviti razmaknuto od roštilja; kuhanje traje dulje, no meso će biti sočnije. Možete staviti crveno meso i riblji file na policu s posudom za kapanje koja je stavlje na ispod.
	PIZZA: ova funkcija s kruženjem vrućeg zraka unutar pećnice osigurava odlične rezultate za hranu kao što je pizza ili keksi.
	DONJI GRIJAČ: koristi se samo donji grijač. Idealno je za sva jela na bazi tijesta. Koristite ovaj način kuhanja za razne kolače, torte, pogačice i sva jela kojima je potrebno zagrijavanje s donje strane.
	Funkcija " COOK LIGHT " omogućuje vam kuhanje na zdraviji način, smanjujući količinu potrebne masnoće ili ulja. Zahvaljujući posebnoj kombinaciji funkcija kuhanja i ventilatora u kombinaciji s pulsirajućim zrakom ciklusom zraka, zadržat će vlažnost unutar namirnice, pržit će površinski sloj i koristiti kraće vrijeme kuhanja bez promjene okusa. Posebno je prikladno za kuhanje mesa, prženog povrća i omeleta. Ciklus pulsirajućeg zraka zadržava vlažnost unutar pećnice i sadržaj vlage unutar namirnice, čuvajući hranjive vrijednosti uz ubrzani ravnomjerni proces kihanja. Isprobajte sve naše recepte i smanjite količinu umaka koji obično koristite te se oduševite lakoćom korištenja ove nove funkcije!

*Testirano u skladu s EN 60350-1 u svrhu definiranja energetske potrošnje i energetske klase.

4. Povezivanje pećnice s aplikacijom Simply-Fi

Instaliranje uređaja

Instalirajte uređaj sukladno naputcima za instalaciju iz ovih uputa. Kada završite instaliranje, provjerite reagira li uređaj na upravljanje izravno preko kontrolne ploče.

Pročitajte upute za programe i funkcije jer će vam to omogućiti maksimalno iskorištenje mogućnosti vašeg novog uređaja.

Provjerite je li vrijeme na satu postavljeno prije nego što pokušate priključiti pećnicu.

Pronalaženje zaporke za Wi-Fi

Pronađite zaporku za Wi-Fi (WPA/WEP kod) koja se najčešće nalazi na donjoj strani usmjerivača za Wi-Fi.

Ako ne možete pronaći zaporku za Wi-Fi, obratite se svom davatelju internetskih usluga.

Zabilježite zaporku

Kada pronađete svoju zaporku za Wi-Fi, zapišite je ovdje jer će vam trebati kasnije kada budete povezivali svoj uređaj s aplikacijom.

Naziv rutera _____

Zaporka (WPA/WEP kod) _____

Povežite svoj uređaj na isti ruter za Wi-Fi kako biste instalirali aplikaciju

Preuzimanje aplikacije

Preuzmite aplikaciju Candy simply-Fi putem programa za preuzimanje aplikacija na svome uređaju.

Napomena – Aplikacija odgovara operacijskom sustavu iOS (verzija 8 ili naprednija) i Android (verzija 4.4 ili naprednija). Naziv aplikacije – Candy simply-Fi.

Pronalaženje šifre proizvoda

Pronađite šifru proizvoda svojega uređaja s pomoću slike u nastavku.

Zabilježite serijski broj

Na slici je prikazan format informacija o uređaju. U nastavku zapišite serijski broj svojega proizvoda:

Serijski broj (16 cifara)

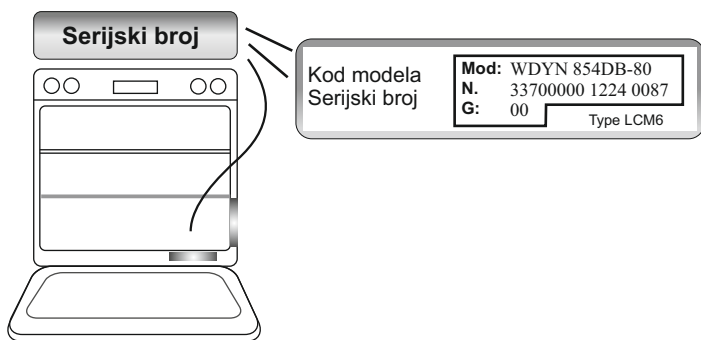

- 1. korak:

Otvorite aplikaciju Candy simply-Fi. Napravite svoj račun pritiskom na „Prijavi se“. Prihvatite politiku zaštite privatnosti i popunite polja.

Napomena – Možete proučiti sve mogućnosti koje nudi aplikacija simply-Fi pritiskom na „Demo“.

- 2. korak:

Na početnoj stranici kliknite na uređaj koji želite povezati i kliknite „U redu“.

- 3. korak:

Unesite serijski broj od 16 znamenki koji ste zapisali iznad i kliknite „Sljedeće“.

Provjerite jesu li informacije o proizvodu točne i kliknite „Potvrdi“.

- 4. korak:

Kada aplikacija prepozna vaš uređaj, pritisnite „Sljedeće“. Zatim imate 5 minuta za završetak procesa; u suprotnom ćete morati početi iz početka.

- 5. korak:

Pritisnite malo dulje ikonu  da povežete uređaj.

- 6. korak:

Zatvorite aplikaciju Candy simply-Fi. Otvorite postavke za Wi-Fi na svome uređaju.

- 7. korak:

Na popisu dostupnih Wi-Fi mreža odaberite "WIFIOVEN-xyzk". Ako je ne možete pronaći, pričekajte nekoliko trenutaka ili ponovno skenirajte dostupne mreže.

- 8. korak:

Zatvorite postavke na svome uređaju. Ponovno uđite u aplikaciju Candy simply-Fi i pričekajte da aplikacija pronađe uređaj. Kada se na zaslonu pojavi natpis „Wi-Fi mreža je aktivna“, pritisnite „Sljedeće“.

- 9. korak:

Aplikacija će automatski instalirati vašu lokalnu Wi-Fi mrežu. (Ako se to ne dogodi, unesite naziv svoje lokalne Wi-Fi mreže i obratite pozornost na velika i mala slova.) Unesite zaporku za Wi-Fi (WPA/WEP kod), a zatim kliknite na „Potvrdi“.

- 10. korak:

Kako biste iskoristili više prednosti, možete registrirati svoj proizvod pritiskom na odgovarajuću tipku.

Kliknite na „Početak“ kako biste se vratili na početnu stranicu aplikacije.

- Režim daljinskog upravljanja

Kratkim pritiskom na ikonu  možete upravljati pećnicom daljinski. Kako biste ponovno upravljali pećnicom izravno preko zaslona na

vratima, kratko pritisnite ikonu . Kako biste vidjeli prijenos web-kamere na vanjskom uređaju (aplikacija SIMPLY-FI), vrata moraju biti povezana s internetom.

- Ako se instaliranje ne završi

Važno je da Wi-Fi signal lokalnog usmjerivača bude dobar na mjestu gdje se uređaj nalazi: slab Wi-Fi signal može dovesti do neuspjeha posljednje faze instaliranja. Kako biste provjerili je li do toga došlo, započnite povezivanje ponovno od 1. koraka; kada stignete do 8. koraka, postavite svoj uređaj (pametni telefon ili tablet) pokraj usmjerivača i potražite mrežu „WIFIOVEN-xyzk“ koju emitira stroj. Ako se ona ne pojavi kao opcija, znači da usmjerivač ne prepoznaje uređaj. U tom slučaju preporučuje se da usmjerivač približite stroju (ako je to moguće) ili da kontaktirate svojega davatelja internetskih usluga i potražite pomoć za kupnju odgovarajućeg „Proširivača dometa Wi-Fi signala“ kako biste pojačali signal.

PARAMETRI BEŽIČNE MREŽE GLAVNI PLOČE

Tehnologija	Wi-Fi
Standard	IEEE 802.11b/g/n
Frekvencijski pojas (pojasevi) [Mhz]	2412+2484
Najveća snaga [mW]	41.4

5. Čišćenje i održavanje pećnice

5.1 Opće napomene o čišćenju

Radni vijek uređaja može se produljiti redovitim čišćenjem. Pričekajte da se pećnica ohladi prije ručnog čišćenja. Pri čišćenju nikada nemojte koristiti abrazivne deterdžente, čeličnu vunu ni oštre kako ne biste nepovratno oštetili emajlirane dijelove. Koristite samo vodu, sapun ili deterdžente na osnovi bjelila (amonijak).

STAKLENI DIJELOVI

Preporučuje se čišćenje staklenog prozora upijajućim kuhinjskim ručnikom nakon svake uporabe pećnice. Kako biste uklonili tvrdokornije mrlje, možete uporabiti spužvu namočenu deterdžentom i dobro iscijeđenu. Potom isperite vodom.

BRTVA PROZORA PEĆNICE

Ako se zaprlja, brtva se može očistiti vlažnom spužvom.

PRIBOR

Pribor očistite mokrom spužvom i sapunicom prije nego ga isperete i osušite: izbjegavajte uporabu abrazivnih deterdženata.

PLITICA ZA PRIKUPLJANJE MASNOĆE

Nakon uporabe rešetke za pečenje, izvadite pliticu iz pećnice. Vruću masnoću ulijte u spremnik i operite pliticu vrućom vodom uz pomoć spužve i sredstva za pranje posuđa. Ako masne naslage ostanu, uronite pliticu u vodu i deterdžent. Alternativno možete pliticu oprati u perilici posuđa ili uporabiti komercijalno sredstvo za pećnice. Nikada ne stavljajte prljavu pliticu natrag u pećnicu.

5.2 Održavanje

UKLANJANJE I ČIŠĆENJE REŠETKE

- 1- Uklonite rešetku povlačenjem u smjeru strelice na slici.
- 2- Očistite rešetku pranjem u perilici posuđa ili pomoću vlažne spužvice. Osušite rešetku.
- 3- Nakon čišćenja, vratite rešetku na njeno mjesto.

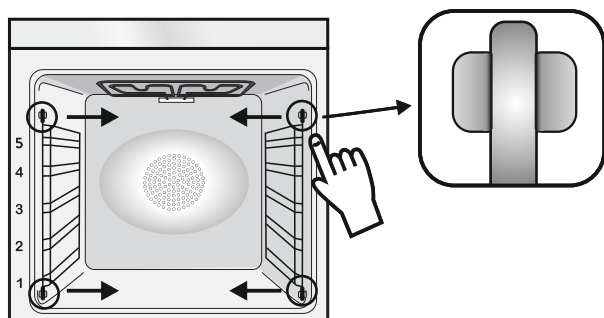

ČIŠĆENJE STAKLA UNUTRAŠNJIH VRATA

1. Otvorite vrata pećnice.
 - 2.3.4. Blokirate šarke, uklonite vijke i uklonite gornji metalni poklopac tako da ga povučete prema gore.
 - 5.6. Uklonite staklo tako da ga pažljivo izvučete iz vrata pećnice (Napomena: nemojte skidati nijedno drugo staklo ili dio).
 7. Po završetku čišćenja ili zamjene sastavite dijelove obrnutim redoslijedom.
- Na svim staklima oznaka "Low-E" mora biti čitljiva i nalaziti se na lijevoj strani vrata, pokraj lijeve poprečne šarke. Na taj će način otisnuta oznaka na prvom staklu biti s unutarnje strane vrata.

1.



2.



3.

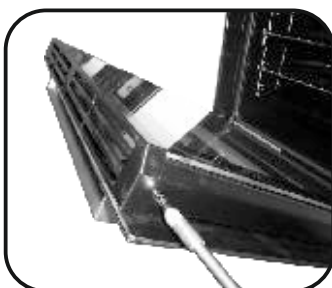

4.

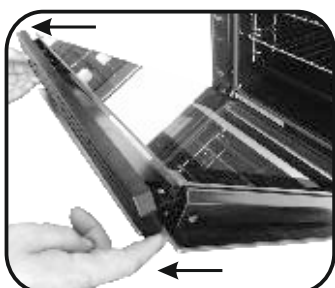

5.

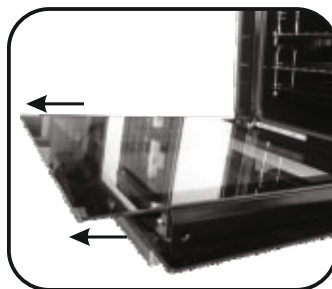

6.

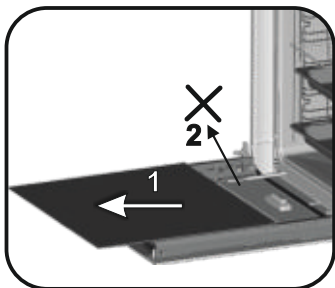

7.

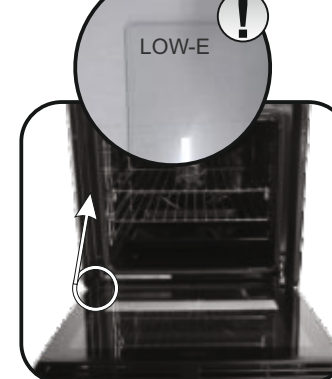

ZAMJENA ŽARULJICE IZ SVJETILJKE

1. Válassza le a sütőt az erősáramú.
2. Az üveg borítás, csavarja ki az izzót és cserélje ki egy új izzót az azonos típusú.
3. Ha a hibás izzót cserélni, helyére az üvegbura.



Megjegyzés:

Minden kérdés a led rendszer jelen az ajtót, lépjen kapcsolatba az ügyfélszolgálattal.

VEILIGHEIDSVOORSCHRIFTEN

- Tijdens het koken kan vocht in de ovenruimte of op het glas van de deur condenseren. Dit is normaal. Om dit effect te verminderen, wacht u 10-15 minuten na het inschakelen van de stroom voordat u voedsel in de oven doet. Condensatie verdwijnt in elk geval de wanneer de oven de kooktemperatuur bereikt.
 - Kook de groenten in een bakje met deksel in plaats van een open blad.
 - Laat geen voedsel in de oven achter na het koken voor langer dan 15/20 minuten.
 - **WAARSCHUWING:** het apparaat en de toegankelijke onderdelen worden heet tijdens gebruik. Zorg ervoor dat u geen hete onderdelen aanraakt.
 - **WAARSCHUWING:** de bereikbare delen kunnen heet worden wanneer de grill in gebruik is. Kinderen moeten op veilige afstand worden gehouden.
 - **WAARSCHUWING:** zorg ervoor dat het apparaat is uitgeschakeld voordat u de gloeilamp vervangt, om elektrische schokken te voorkomen.
 - **WAARSCHUWING:** om gevaar door een onbedoelde reset van de thermische uitschakeling te vermijden, mag dit apparaat niet worden aangesloten op een externe schakelinrichting zoals een timer, of worden aangesloten op een circuit dat regelmatig wordt in- of uitgeschakeld.
 - Kinderen jonger dan 8 jaar moeten op veilige afstand van het apparaat worden gehouden, als ze niet continu onder toezicht staan.
 - Kinderen mogen niet met het apparaat spelen.
- Dit apparaat mag alleen worden gebruikt door kinderen van 8 jaar en ouder en personen met een lichamelijke, zintuiglijke of verstandelijke beperking of met gebrek aan ervaring en kennis op voorwaarde dat zij onder toezicht staan of aanwijzingen hebben gekregen over de manier waarop het apparaat veilig wordt gebruikt, en zij de bijbehorende gevaren begrijpen.
- Reiniging en onderhoud mogen niet door kinderen worden uitgevoerd, tenzij zij onder toezicht staan.
 - Gebruik geen ruwe of schurende materialen of scherpe metalen schrapers om de glazen van de ovendeur schoon te maken, omdat deze krassen op het oppervlak kunnen veroorzaken en het glas kunnen doen barsten.
 - De oven moeten worden uitgeschakeld voordat u de verwijderbare onderdelen verwijdert.
 - Na reiniging moeten ze weer in elkaar worden gezet volgens de instructies.
 - Gebruik alleen de voor deze oven aanbevolen vleessonde.
 - Gebruik geen stoomreiniger om de kookplaat te reinigen.
 - Bevestig een stekker aan de voedingskabel die in staat is de spanning, stroom en belasting te verdragen die vermeld staan op het etiket, en een aardcontact heeft. Het stopcontact moet geschikt zijn voor de belasting in bedrijf die op het etiket staat aangegeven. De aardgeleider is groen-geel gekleurd. Dit moet worden gedaan door een gekwalificeerd vakman. In het geval van incompatibiliteit tussen het stopcontact en de stekker van het apparaat, moet u een gekwalificeerd elektricien vragen om het stopcontact te vervangen door een ander, geschikt stopcontact. De stekker en het stopcontact moeten conform de huidige normen zijn van het land waar het apparaat geïnstalleerd wordt. Aansluiting op de stroombron kan ook tot stand worden gebracht door tussen het apparaat en de stroombron een omnipolaire stroomonderbreker aan te brengen, die de maximaal aangesloten belasting kan verdragen en voldoet aan de huidige wetgeving. De geel-groene aardkabel mag niet worden onderbroken door de stroomonderbreker. Het stopcontact of de omnipolaire stroomonderbreker die gebruikt wordt voor de aansluiting moet gemakkelijk te bereiken zijn wanneer het apparaat geïnstalleerd is.
 - Afkoppeling is mogelijk doordat de stekker bereikbaar is of door een schakelaar in de vaste bedrading te monteren overeenkomstig de bedradingsregels.
 - Als de voedingskabel beschadigd is, moet hij worden vervangen door een kabel of speciale bundel die verkrijgbaar is bij de fabrikant, of via de klantenservice.
 - De voedingskabel moet van het type H05V2V2-F zijn.
 - Dit moet worden gedaan door een gekwalificeerd vakman. De aardgeleider (geel-groen) moet ongeveer 10 mm langer zijn dan de andere geleiders. Neem voor reparaties alleen contact op met de klantenservice en vraag om het gebruik van originele reserveonderdelen.
 - Als niet aan bovenstaande wordt voldaan, kan de veiligheid van het apparaat worden aangetast en de garantie komen te vervallen.
 - Gemorst materiaal moet worden verwijderd alvorens het apparaat schoon te maken.
 - Langdurige stroomuitval terwijl er een bereiding bezig is, kan een storing in de monitor veroorzaken. Neem in dat geval contact op met de klantenservice.
 - Om oververhitting te vermijden, mag het apparaat niet achter een decoratieve deur worden geplaatst.
 - Als u het schap erin plaatst, moet u ervoor zorgen dat de aanslag aan de bovenkant en achterin de ovenruimte zit. Het schap moet helemaal in de ruimte worden geschoven
 - **WAARSCHUWING:** Bekleed de ovenruimte niet met aluminiumfolie of wegwerpbeschermingen die verkrijgbaar zijn in de handel. Aluminiumfolie of andere beschermingen die rechtstreeks in contact komen met het hete email, kunnen smelten en het email van de binnenwanden aantasten.
 - **WAARSCHUWING:** Verwijder nooit de afdichting van de ovendeur.
 - **LET OP:** Vul de bodem van de ovenruimte niet opnieuw met water tijdens het koken of als de oven heet is.
 - Er is geen extra bediening/instelling nodig om het apparaat op de nominale frequenties te laten werken.

Algemene Instructies

85

- 1.1 Veiligheidsaanwijzingen
- 1.2 Elektrische veiligheid
- 1.3 Aanbevelingen
- 1.4 Installatie
- 1.5 Afvalbeheer en milieubescherming
- 1.6 Conformiteit

Beschrijving van het product

86

- 2.1 Overzicht
- 2.2 Accessoires

Gebruik van de oven

86

- 3.1 Beschrijving van de gebruikersinterface
- 3.2 Instelling van het product
- 3.3 Eerste gebruik
- 3.4 Gebruik met handbediening
- 3.5 Startpagina - Belangrijkste functies
- 3.6 Koken Modes

Simply-fi ovenregistratie

90

- 4 Simply-fi

Ovenreiniging en onderhoud

91

- 5.1 Algemene opmerkingen over de reiniging
- 5.2 Onderhoud
 - Verwijderen en reinigen van de zijlingse roosters
 - Reiniging van alleen de glazen binnendeur
 - Het lampje vervangen

1. Algemene Instructies

De handleiding aandachtig lezen zodat u de oven optimaal kan gebruiken. Wij raden u aan de installatie- en gebruikshandleiding voor een latere raadpleging te bewaren en er, vóór de installatie van de oven, het serienummer van het toestel op te noteren voor de aanvraag van een eventuele interventietussenkomst door de dienst-na-verkoop.



Nadat u uw oven uit de verpakking hebt gehaald, moet u controleren of het toestel compleet is. Verpakkingsmateriaal zoals plastic en polystyreen kan gevaarlijk zijn voor kinderen. Houd het uit hun buurt.

Onze aansprakelijkheid of verantwoordelijkheid geldt niet wanneer u de richtlijnen in deze handleiding niet naleeft.

Wanneer u de oven een eerste keer gebruikt, kan er een doordringende rook ontstaan.

Die wordt veroorzaakt door het feit dat de kleefstof van de isolerende panelen rond de oven een eerste keer wordt opgewarmd. Dit is volledig normaal. Wacht tot de rook is verdwenen voor u de oven effectief gaat gebruiken. **Opmerking:**

De functies, eigenschappen en accessoires van de oven kunnen verschillend zijn afhankelijk van het model.

1.1 Veiligheidsaanwijzingen

Gebruik de oven alleen voor het doel waarvoor hij is bestemd, te weten het bereiden van voedsel. Elk ander gebruik, bijvoorbeeld als warmtebron, wordt oneigenlijk en dus gevaarlijk geacht. De fabrikant kan niet aansprakelijk worden gesteld voor schade die het gevolg is van onjuist, oneigenlijk of onredelijk gebruik.

Bij het gebruik van ieder elektrisch apparaat moeten er enkele fundamentele regels in acht worden genomen:

- trek niet aan het snoer om de stekker los te halen uit het stopcontact;
- raak het apparaat niet aan met natte of vochtige handen of voeten;
- over het algemeen wordt het gebruik van adapters, stekkerdozen en verlengsnoeren niet aanbevolen;

in het geval van een storing en/of slechte werking moet het apparaat uitgeschakeld worden, zonder ermee te knoeien.

1.2 Elektrische veiligheid

VERZEKER DAT DE ELEKTRISCHE AANSLUITINGEN WORDEN GEMAAKT DOOR EEN ELEKTRICIEN OF GEKWALIFICEERD TECHNICUS.

De voeding waarop de oven wordt aangesloten moet voldoen aan de wettelijke voorschriften die gelden in het land van installatie. De fabrikant aanvaardt geen verantwoordelijkheid voor schade die veroorzaakt is door veronachtzaming van deze aanwijzingen. De oven moet worden aangesloten op een elektrische voeding met geaard stopcontact of een scheidingsschakelaar met meerdere polen, afhankelijk van de wetten die van kracht zijn in het land van installatie. De elektrische voeding moet worden beveiligd met geschikte zekeringen en de gebruikte kabels moeten een dwarsdoorsnede hebben die de juiste stroomtoevoer naar de oven verzekert.

AANSLUITING

De oven heeft een snoer dat alleen mag worden aangesloten op een elektrische voeding van 220-240 Vac tussen de fasen of tussen fase en nul. Voordat de oven wordt aangesloten op de voeding, is het belangrijk om het volgende te controleren:

- voedingsspanning aangegeven op de wijzer;
- de instelling van de scheidingsschakelaar.

De aardingsdraad die verbonden is met de aardingsklem van de oven moet worden aangesloten op de aardingsklem van de voeding.

WAARSCHUWING

Alvorens de oven aan te sluiten op de voeding, moet de stroomdoorgang van de aardingsklem van de voeding worden gecontroleerd door een gekwalificeerd elektricien. De fabrikant aanvaardt geen verantwoordelijkheid voor ongevallen of andere problemen die zijn veroorzaakt doordat de oven niet op de aardingsklem is aangesloten of door een aarding die geen goede stroomdoorgang heeft.

NB: aangezien de oven onderhoud behoeft, is het raadzaam een ander stopcontact beschikbaar te hebben zodat de oven hierop kan worden aangesloten als hij verwijderd wordt uit de ruimte waar hij is opgesteld. Het snoer mag alleen worden vervangen door technisch personeel of door technici met dezelfde kwalificaties.

Een lage licht rond de centrale hoofdschakelaar kan aanwezig zijn wanneer de oven uitgeschakeld. Dit is een normaal gedrag. Het kan worden verwijderd draaien enkel de stop ondersteboven of omwisselen van de voedingsklemmen.

1.3 Aanbevelingen

Een snelle reiniging na elk gebruik van de oven helpt om het apparaat perfect schoon te houden. Bekleed de ovenruimte niet met aluminiumfolie of wegwerpbeschermtinnen die verkrijgbaar zijn in de handel. Aluminiumfolie of andere beschermingen die rechtstreeks in contact komen met het hete email, kunnen smelten en het email van de binnenwanden aantasten. Om te voorkomen dat de oven te vuil wordt waardoor sterke, rokerige geuren ontstaan, adviseren wij de oven niet te gebruiken op zeer hoge temperatuur. Verleng liever de bereidingstijd en zet de temperatuur wat lager. Wij adviseren om alleen borden en bakvormen te gebruiken in aanvulling op de bij de oven geleverde accessoires bestand tegen zeer hoge temperaturen.

1.4 Installatie

De fabrikant is niet verplicht dit uit te voeren. Als er assistentie van de fabrikant nodig is om storingen op te lossen die het gevolg zijn van onjuiste installatie, wordt deze assistentie niet gedekt door de garantie. De installatieaanwijzingen voor gekwalificeerd vakpersoneel moeten worden opgevolgd. Onjuiste installatie kan schade of letsel veroorzaken aan mensen, dieren of voorwerpen. De fabrikant kan niet aansprakelijk worden geacht voor dergelijke schade of letsel.

De oven kan in een hoge kast of onder een werkblad worden geplaatst. Alvorens de verse lucht kan circuleren voor afkoeling en bescherming van de inwendige delen. Maak de openingen die aangegeven zijn op de laatste pagina, afhankelijk van het type montage.

1.5 Afvalbeheer en milieubescherming



Dit apparaat is gemarkeerd volgens de Europese norm 2012/19/EU inzake Afval van elektrisch en elektronisch apparatuur (WEEE). WEEE bevat zowel verontreinigende substanties (die negatieve gevolgen op het milieu kunnen hebben) en basiscomponenten (die hergebruikt kunnen worden). Het is belangrijk om WEEE aan bepaalde behandelingen te onderwerpen om alle vervuulende onderdelen te verwijderen en op juiste wijze afstand van te doen, en alle materialen te herstellen en te recyclen.

Particulieren kunnen hier een belangrijke rol in spelen door te zorgen dat een WEEE geen milieukwestie wordt; het is essentieel de volgende basisregels te volgen:

- WEEE mag niet als huishoudelijk afval worden beschouwd.
- WEEE moet worden overhandigd aan relevante inzamel punten die worden beheerd door de gemeente of door geregistreerde bedrijven. In veel landen bestaat er voor grote WEEE een ophaaldienst.
- Als u een nieuw apparaat koopt, kan het oude bij de leverancier worden ingeleverd, welke het gratis bij u moet afhalen op een één-op-één basis, zolang het apparaat van soortgelijk type is en dezelfde functies heeft als de geleverde apparatuur.

ENERGIE BESPAREN MET RESPECT VOOR HET MILIEU

Indien mogelijk, vermijd het voorverwarmen van de oven en vermijd om de oven zonder inhoud te laten draaien. Laat de oven niet open alleen wanneer dat nodig is, omdat er warmteverlies ontstaat elke keer dat de oven open staat. Voor een aanzienlijke energiebesparing, schakelt u de oven 5 tot 10 minuten uit voor het voorziene einde van de bereidingstijd en gebruik de warmte die de oven blijft genereren. Houd de dichtingen schoon en in goede staat, om energieverlies te voorkomen. Als u een contract heeft met een laag energie tarief, kunt u gebruik maken van het "uitgesteld koken". Deze zal uw programma laten starten in een periode waar u aan een voordelig tarief kookt. Dit helpt u bij het besparen van energie.

1.6 Conformiteit

• Door het aanbrengen van de **CE** markering op dit product, verklaren wij onder onze eigen verantwoordelijkheid dat dit product in overeenstemming is met alle Europese wettelijke voorschriften met betrekking tot de vereisten inzake veiligheid, gezondheid en milieu.

• Hierbij verklaart Candy Hoover Group Srl dat de radioapparatuur in overeenstemming is met Richtlijn 2014/53/EU. De volledige tekst van de EU-conformiteitsverklaring is beschikbaar op het volgende internetadres: www.candy-group.com

2. Beschrijving van het product

2.1 Overzicht

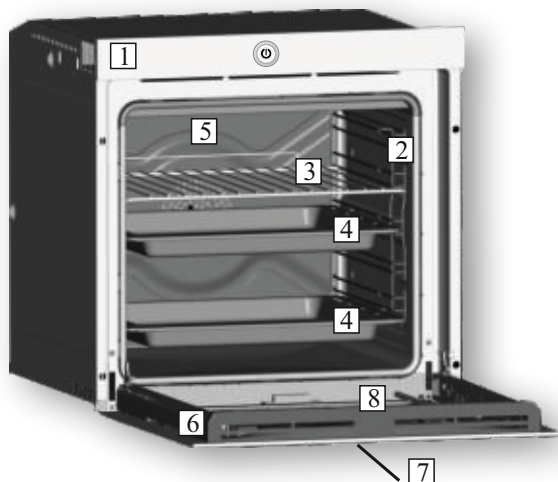

1. Bedieningspaneel
2. Roosterposities (zijdellingse draadstructuur, indien inbegrepen)
3. Metalen rooster
4. Lekkak
5. Ventilator (achter de stalen plaat)
6. Ovendeur
7. Touch-bedieningspaneel op de deur
8. Camera

2.2 Accessoires

1 Metalen rooster



Het eenvoudige rooster dient als steun voor vormen en schotels.

2 Lekkak



De lekkak is bestemd voor het opvangen van de jus bij het grillen.

3 Zij-steunroosters

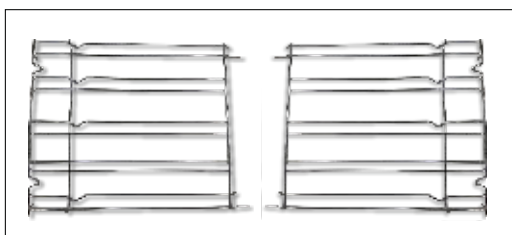

Bevindt zich aan weerszijden van de ovenruimte. Voor het plaatsen van metalen roosters en lekkakken.

3. Gebruik van de oven

3.1 Beschrijving van de gebruikersinterface

1. Hoofdschakelaar aan/uit
2. LCD touch-interface



3.2 Instelling van het product

- Voordat u het apparaat voor het eerst gebruikt, moet u het installatieproces uitvoeren. Druk op START om verder te gaan.
- Kies de taal in het vervolgkeuzemenu. Druk op NEXT (Volgende) om verder te gaan.
- Stel de datum in op de kalender. Stel de tijd in op de klok. Druk op NEXT (Volgende) om verder te gaan.
- Kies uw netwerk in het vervolgkeuzemenu. Voer het wachtwoord in van uw netwerk in huis. Druk op NEXT (Volgende) om verder te gaan en wacht tot het laden klaar is of de verbinding tot stand gebracht. NB: De oven functioneert ook als hij niet is verbonden met het netwerk. Het is mogelijk de oven op een later tijdstip te registreren op het netwerk.
- De registratie is met succes afgerond. Druk op NEXT om naar de laatste stap te gaan.
- Het installatieproces is klaar. Druk op GO TO HOME PAGE (Ga naar homepagina) om de oven te beginnen te gebruiken. Zie voor meer informatie de beknoppte handleiding.

DRAADLOZE PARAMETERS APPARAAT IN DEUR

Technologie	Wi-Fi	BLE
Standard	IEEE 802.11b/g/n	Bluetooth v2.1+EDR/BT v3.0/BT V4.0+HS
Frequentieband(en) [MHz]	2400+2497	2400+2497
Maximaal vermogen [mW]	51.7	10

3.3 Eerste gebruik

VOORAFGAANDE REINIGING

Maak de oven schoon voordat u hem voor het eerst gebruikt. Veeg de buitenkant af met een vochtige zachte doek. Was alle accessoires af en neem de binnenkant van de oven af met een oplossing van heet water en afwasmiddel. Zet de lege oven op de hoogste temperatuur en laat hem ongeveer 1 uur ingeschakeld, zo worden de geuren van het nieuwe apparaat die zijn blijven hangen verwijderd.

3.4 Gebruik met handbediening

- Druk op het tabblad Manual Mode (Handbediening) om een bereiding in te stellen in 3 eenvoudige stappen.
 - Swipe en kies de gewenste bereidingsfunctie. Druk op NEXT (Volgende) om verder te gaan
 - Swipe om de gewenste temperatuur te kiezen. Druk op NEXT (Volgende) om verder te gaan of BACK (Terug) om terug te keren naar de keuze van bereidingsfuncties.
 - Swipe om de bereidingstijd te kiezen. Druk op START om de bereiding te starten of BACK (Terug) om terug te keren naar de temperatuurinstelling.
- Op dit scherm is het volgende mogelijk:
- voorverwarming uitsluiten (standaard ingesteld)
 - uitgestelde start instellen
- Als een bereiding bezig is, kunt u:
- de temperatuur veranderen
 - de bereidingstijd veranderen
 - op het webcam-symbool drukken om in de ovenruimte te kijken
 - op STOP drukken om de bereiding te beëindigen

3.5 Startpagina - Belangrijkste functies



INSTELLINGEN

Na opening van dit scherm zijn de volgende instellingen mogelijk:

- taal
- datum en tijd
- wifi
- bluetooth audio
- schermopties

WEBBROWSER

Na opening van dit scherm kunt u in het internet surfen binnen een lijst van geautoriseerde websites.

WEBCAM

Door op het webcam-symbool te drukken kunt u in de oven kijken om de bereiding in het oog te houden.

VERBINDING OVEN-APPARAAT (simply | Fi)















De oven zendt alle gegevens naar het verbonden apparaat













De oven zendt geen gegevens naar het verbonden apparaat

NB: Als deze optie is geactiveerd wordt de oven alleen aangedreven door het verbonden apparaat.

FUNCTIE	HOE WERKT HIJ
	<p>HANDBEDIENING: In deze modus is het mogelijk de bereidingsfuncties, temperaturen en duur van de bereiding te kiezen, in 3 eenvoudige stappen. In deze modus is het ook mogelijk een bereiding uit te stellen.</p> <p>OPMERKING: Standaard is de voorverwarmingsoptie actief: om deze uit te schakelen <input checked="" type="checkbox"/> u op het symbool</p>
	<p>PERSOONLIJKE PROGRAMMA'S: In deze modus kunnen aangepaste bereidingsprogramma's worden opgeslagen en naderhand worden gekozen.</p>
	<p>AANBEVOLEN BEREIDING: In deze modus kan een aanbevolen bereidingsprogramma worden gekozen. Tijdens de voorbereidingsfase kunnen de temperatuur en de duur van de bereiding worden veranderd.</p>
	<p>VIDEORECEPTEN: In deze modus is het mogelijk om een tutorial te selecteren over de manier waarop verschillende recepten worden bereid. Aan het einde van de video kan de bereiding worden gestart. Het is niet mogelijk de bereidingsparameters te veranderen.</p>
 	<p>INTERNETVERBINDING: Als het symbool actief is, is de oven verbonden met het net.</p>
	<p>INSTELLINGEN: Door dit symbool te kiezen is het mogelijk de taal, datum en tijd, wifi, bluetooth, helderheid van de camera in te stellen. Compatibele Bluetooth-apparaten zijn alleen luidsprekers. Compatibele Bluetooth-normen 2.1, 3.0, 4.0.</p>
	<p>WEBBROWSER: Door dit symbool te kiezen kunt u in het internet surfen binnen een lijst van geautoriseerde websites.</p>
 	<p>VERBINDING OVEN-APPARAAT (SIMPLY-FI): Bij het eerste gebruik registreert u de oven op het netwerk door het symbool lange tijd in te drukken.</p> <p>Met een korte druk op het symbool wordt de afstandsbediening van de oven geactiveerd. Als deze optie is geactiveerd wordt de oven ALLEEN aangedreven door het verbonden apparaat. Om de oven rechtstreeks te bedienen op het deurscherm klikt u opnieuw op het symbool.</p> <p>Om webcam-streaming te zien op het externe apparaat (APP SIMPLY-FI), moet de deur</p>
	<p>WEBCAM: Door op het webcam-symbool te drukken kunt u in de oven kijken om de bereiding in het oog te houden.</p> <p>Om de camera langer mee te laten gaan, wordt hij na 1 minuut (5 minuten in het geval van de grilfunctie) door het systeem op stand-by gezet. Druk de toets opnieuw in om hem weer te activeren. Voorkom, indien mogelijk, dat de camera te lang ingeschakeld blijft.</p> <p>Als de camera lang ingeschakeld blijft bij bereidingen bij zeer hoge temperaturen, zouden de kleuren kunnen omslaan.</p> <p>Dit is normaal, en verdwijnt weer wanneer de camera en/of de oven afgekoeld zijn.</p>
	<p>HEMOPAGINA: Door dit symbool aan te raken gaat u terug naar de homepagina.</p>

3.6 Koken Modes

Functie wijzerplaat	Functie (<i>Hangt af van de oven model</i>)
	LAMP: Het blijkt in de oven licht.
	ONTDOOIEN : Werking van de bakturbine die de hete lucht in de ovenruimte stuwt. Ideaal voor het ontdooien van voedingswaren voor het bakken. De temperatuur is constant vooraf ingesteld op 40°C. Geen andere temperatuurstellingen zijn mogelijk.
	WARM HOUDEN: Gelijkertijd gebruik van de onderweerstand en de bovenweerstand, met de turbine die lucht blaast in de ovenruimte. Ideaal om een gerecht warm te houden zonder dat u het risico loopt dat het te lang blijft bakken, eveneens een handige functie om lege borden op te warmen. De temperatuur is vooraf ingesteld op een constante 60 °C, deze temperatuur kan niet worden gewijzigd.
	MULTI-NIVEAU: De hete lucht, wordt geleidelijk door de ventilator over alle niveaus verdeeld. Ideaal voor het gelijktijdig bereiden van diverse gerechten (vlees, vis e.d.) zonder menging van luchtjes en smaken. Het is zeer geschikt voor delicate gerechten, cake, taarten, bladerdeeg enz.
* 	CONVENTIONEEL: Tegelijkertijd gebruiken van de boven- en onderweerstand. Wij raden aan de oven een tiental minuten voor te verwarmen. Uitermate geschikt voor alle traditionele bakmethodes en voor het bakken van rood vlees, rosbeef, schapenbout, wild, brood, papilloten en bladerdeeg. Het te bereiden gerecht en de schotel op een rooster plaatsen en op het middenschap zetten.
	BODEMVERWARMING + VENTILATOR: De onderste weerstand werkt samen met de turbine die de lucht in de ovenruimte stuwt. Deze functie is ideaal voor taarten met sappig fruit, gebakken, quiches en pasteien. Zo voorkomt men het uitdrogen van de eetwaren en bevordert men het rijzen van cakes, brooddeeg, enz. Het bakken gebeurt langs de onderzijde. Het rooster op het onderste schap zetten.
	GRIL: U moet de grill met een gesloten deur gebruiken. Enkel de bovenweerstand wordt gebruikt en u heeft de mogelijkheid om de temperatuur te regelen. U moet 5 minuten voorverwarmen om de weerstand te laten gloeien. Succes verzekerd bij het grillen, bereiden van brochettes en bij het gratineren. Wit vlees moet van de grill verwijderd blijven, hierdoor wordt de baktijd langer, maar blijft het vlees sappiger. Rood vlees en visfilets moeten op het rooster gelegd worden en met daaronder de lekbak.
	PIZZA: De PIZZA-functie produceert een zeer hoge temperatuur die gelijkaardig is aan deze van een houtvuur in een traditionele oven.
	BODEMVERWARMING: Ideaal voor bereidingen als caramel creme, vla, pot, trage bakmethodes, "en cocotte" (kip, rundvlees ...)
* 	De functie " COOK LIGHT " biedt de mogelijkheid om te koken op een gezondere manier, door minder vet of olie te gebruiken. Dankzij een speciale combinatie van kookfuncties en ventilator in combinatie met een pulserende cyclus van lucht, zal het vochtgehalte van het voedsel behouden blijven, kan het oppervlak gegrild worden binnen een kortere bereidingsstijd zonder aan smaak in te boeten. Het is bijzonder geschikt voor het bereiden van vlees, geroosterde groenten en omeletten. De cyclus van pulserende lucht behoudt de vochtigheid in de oven en het vochtgehalte van de levensmiddelen, met behoud van de voedingswaarde en met zorg voor een snel en gelijkmatig kookproces. Probeer al uw recepten met minder olie of vetten en ervaar de 'lichtheid' van deze nieuwe functie!

*Getest in overeenstemming met EN 60350-1 met het oog op de verklaring van energieverbruik en de energieklassen.

4. Simply-fi ovenregistratie

Installatie van het apparaat

Installeer het apparaat volgens de installatiegids in dit instructieboekje. Nadat deze stap is voltooid, moet worden nagegaan of het apparaat goed functioneert door het rechtstreeks vanaf het bedieningspaneel te bedienen.

Neem uw tijd om de handleidingen en functies te lezen, om de kenmerken van uw nieuwe apparaat ten volle te kunnen benutten.

Ga na of de tijd op de klok is ingesteld voordat u een oven registreert.

Uw wifi-wachtwoord opzoeken

Zoek het wifi-wachtwoord (WPA/WEP Key) op, dit is gewoonlijk te vinden op de achterkant van uw wifi-router.

Als u problemen heeft om het wifi-wachtwoord te vinden, neem dan contact op met uw internetaanbieder.

Een notitie ervan maken voor gebruik in de toekomst

Noteer uw wifi-wachtwoord hieronder, voor het geval u het later nog eens nodig heeft om het apparaat met de app te verbinden.

Routernaam _____

Wachtwoord (WPA/WEP Key) _____

Verbind uw apparaat met dezelfde wifi-router als die gereed is om de app te installeren

De app downloaden

Download de app Candy simply-Fi uit de App Store die van toepassing is voor uw apparaat.

Opmerking – De App is geschikt voor iOS (versie 8 en hoger) en Android (versie 4.4 en groter). App-naam – Candy simply-Fi

Uw productcode opzoeken

Zoek de productcode van uw apparaat aan de hand van onderstaande afbeelding.

Het serienummer noteren

De illustratie toont de notatie van de apparaatinformatie. Schrijf het serienummer van het product hieronder:

Serienummer (16 tekens)

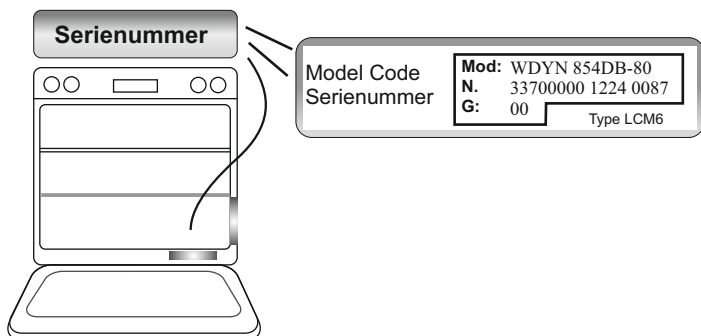

- Stap 1:

Open de app Candy simply-Fi. Maak uw account aan door op "Sign-Up" (Registreren) te tikken. Accepteer het privacybeleid en vul de velden in.

Opmerking – U kunt alle kenmerken van het hele simply-Fi-bereik onderzoeken door op "Demo" te tikken.

- Stap 2:

Op deze homepagina tikt u op het apparaat dat u wilt verbinden, en daarna op "Ok".

- Stap 3:

Voer het serienummer van 16 tekens in dat u hierboven heeft opgeschreven en tik op "Next" (Volgende).

Controleer of de productgegevens juist zijn en tik dan op "Confirm" (Bevestigen).

- Stap 4:

Nadat uw apparaat herkend is, tikt u op "Next" (Volgende). Daarna

heeft u 5 minuten om het proces te voltooien, anders moet u opnieuw beginnen.

- Stap 5:

Lange druk op het symbool  om het apparaat te registreren.

- Stap 6:

Sluit de Candy simply-Fi app af. Ga naar de wifi-instellingen van uw apparaat.

- Stap 7:

Selecteer "WIFIOVEN-xyzk" in de lijst van beschikbare wifi-netwerken. Treft u dit niet aan, wacht dan enkele seconden of scan opnieuw.

- Stap 8:

Sluit de instellingen van uw apparaat af. Ga terug naar de app Candy simply-Fi en wacht tot de app het apparaat heeft gedetecteerd. Nadat het scherm "Wi-Fi Network is active" (Wifi-netwerk is actief) is verschenen, tikt u op "Next" (Volgende)

- Stap 9:

Het wifi-netwerk in uw huis wordt automatisch ingesteld door de app. (Zo niet, voer dan de naam van uw wifi-netwerk in, lettend op hoofd- en kleine letters). Voer het wifi-wachtwoord (WPA/WEP Key) in en tik dan op "Confirm" (Bevestigen).

- Stap 10:

U kunt uw product ook registreren door op de betreffende knop te tikken, voor nog meer voordelen.

Tik op "Start" om terug te keren naar de homepagina van de app.

- Afstandsbediening

Door een korte druk op het symbool  kan de oven op afstand worden bediend.

Om de oven weer rechtstreeks op het deurscherm te bedienen, drukt u kort op het symbool .

Om webcam-streaming te zien op het externe apparaat (APP SIMPLY-FI), moet de deur worden verbonden met het net.

- Als de set-up niet voltooid wordt

Het is belangrijk dat er een sterk wifi-sigitaal is tussen de router in huis en het apparaat: een zwak wifi-sigitaal heeft tot gevolg dat de laatste fase van de set-up mislukt. Om vast te stellen of dit het geval is, moet het verbindingproces weer worden gestart vanaf stap 1; aangekomen bij stap 8 gaat u dan met uw apparaat (smartphone of tablet) naar de router toe en zoekt u het netwerk "WIFIOVEN-xyzk" dat door het apparaat wordt gegenereerd. Als dit niet als optie wordt geboden, wil dat zeggen dat de router het apparaat niet kan zien. Wij adviseren om de router in dit geval dichterbij het apparaat te plaatsen (indien mogelijk) of contact op te nemen met uw internetaanbieder en om assistentie te vragen bij het aanschaffen van een compatibele wifi-extender om de signaalsterkte te vergroten.

DRAADLOZE PARAMETERS HOOFD-KAART

Technologie	Wi-Fi
Standard	IEEE 802.11b/g/n
Frequentieband(en) [MHz]	2412+2484
Maximaal vermogen [mW]	41.4

5. Ovenreiniging en onderhoud

5.1 Algemene opmerkingen over de reiniging

Door het apparaat regelmatig schoon te maken, gaat het langer mee. Wacht tot de oven is afgekoeld voordat u het met de hand gaat schoonmaken. Gebruik nooit schurende middelen, staalwol of scherpe voorwerpen voor het schoonmaken, want daarmee zouden de geëmailleerde onderdelen onherstelbaar worden beschadigd. Gebruik alleen water, zeep en op bleekmiddel gebaseerde **reinigingsmiddelen (ammoniak)**.

GLAZEN DELEN

Het is raadzaam het glazen venster na elk gebruik van de oven schoon te maken met absorberend keukenpapier. Om hardnekkigere vlekken te verwijderen kunt u een spons gebruiken die in een reinigungsoplossing bevochtigd en goed uitgeknepen is. Spoel na met water.

AFDICHTING OVENVENSTER

Als de afdichting vuil is, kan hij worden schoongemaakt met een enigszins vochtige spons. ACCESSOIRES

Maak accessoires schoon met een natte spons en zeep, alvorens ze af te spoelen en te drogen. gebruik geen schurende middelen.

LEKBAK

Haal de lekbak uit de oven nadat de grill is gebruikt. Giet het hete vet in een houder en was de pan af in heet water, met een spons en afwasmiddel.

Als er restanten vet achterblijven, laat u de pan weken in water met een reinigungsmiddel. Het is ook mogelijk de pan in de afwasmachine af te wassen of een in de handel verkrijgbaar reinigungsmiddel voor ovens te gebruiken. Plaats nooit een vuile lekbak terug in de oven.

5.2 Onderhoud

VERWIJDEREN EN REINIGEN VAN DE ZIJLINGSE ROOSTERS

1 - Verwijder het rooster door ze stevig uit de hengsels in de richting van de pijlen te trekken.

2 - Reinig de roosters in een vaatwasser of met een vochtige spons en droog ze daarna.

3 - Na het reinigungsproces installeer de roosters in omgekeerde volgorde.

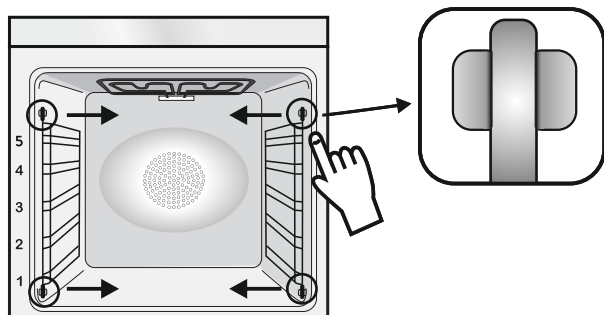

REINIGING VAN ALLEEN DE GLAZEN BINNENDEUR

1. Open de ovendeur.

2.3.4. Blokkeer de scharnieren, verwijder de schroeven en verwijder het bovenste metalen deksel door het omhoog te trekken. 5.6. Verwijder het glas door het voorzichtig uit de ovendeur te trekken (NB: verwijder geen ander glas of onderdeel).

7. Zet na de reiniging of vervanging alle onderdelen weer in omgekeerde volgorde in elkaar.

Op alle glaselementen moet de aanduiding "Low-E" leesbaar zijn en aan de linkerkant van de deur zit, dichtbij het linker zijscharnier. Het bedrukte label van het eerste glaselement zit dan aan de binnenkant van de deur.

1.



2.



3.

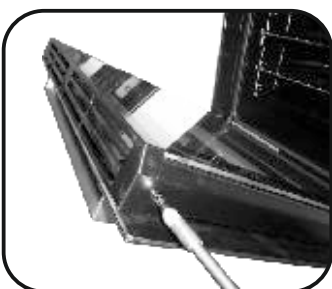

4.

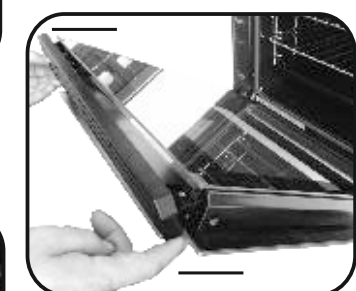

5.

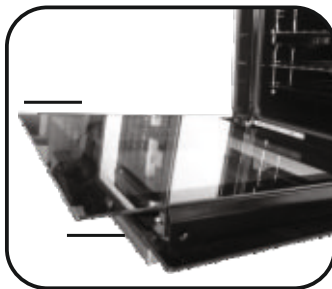

6.

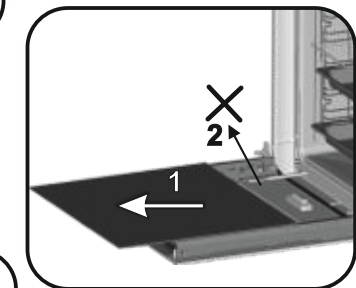

7.

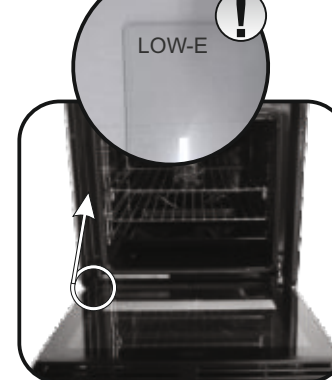

HET LAMPJE VERVANGEN

1. Koppel de oven af van het elektriciteitsnet.
2. Maak het glazen deksel los, schroef het lampje los en vervang het door een nieuw lampje van hetzelfde type.
3. Plaats het glazen deksel terug nadat het defecte lampje is vervangen.



OPMERKING:

Voor elk probleem met het ledverlichtingssysteem in de deur, gelieve de klantenservice contacteren.

Instrukcje Bezpieczeństwa

- Podczas gotowania wilgoć może skraplać się do komory piekarnika lub na szybkie drzwiczek. Jest to zjawisko normalne. Aby je ograniczyć, należy poczekać od 10 do 15 minut po włączeniu urządzenia, zanim żywność zostanie umieszczona w piekarniku. Skropliny znikną, gdy piekarnik osiągnie temperaturę pieczenia.

- Warzywa najlepiej piec w pojemniku z pokrywą zamiast otwartego naczynia.

- Unikać pozostawiania żywności wewnątrz piekarnika po pieczeniu na dłużej niż 15/20 minut.

- **UWAGA:** Podczas pracy urządzenie oraz jego elementy są gorące. Należy zachować ostrożność i nie dotykać gorących części.

- **OSTRZEŻENIE:** części łatwo dostępne mogą nagrzać się podczas używania piekarnika. Dzieci powinny zachować bezpieczną odległość od urządzenia.

- Dzieci w wieku powyżej 8 lat oraz osoby z ograniczeniami ruchowymi, umysłowymi, czuciowymi lub nie posiadające odpowiedniej wiedzy lub doświadczenia mogą obsługiwać urządzenie jedynie pod nadzorem lub po przeszkoleniu odnośnie bezpiecznego użytkowania urządzenia i związanych z tym zagrożeń.

- Dzieci nie mogą bawić się urządzeniem.

- Dzieci bez nadzoru nie mogą obsługiwać ani czyścić urządzenia.

- Podczas użytkowania urządzenie nagrzewa się. Należy zachować ostrożność i nie dotykać gorących części wewnątrz piekarnika.

UWAGA: dostępne części mogą być gorące podczas użytkowania. Dzieci nie mogą zbliżać się do urządzenia.

- Do czyszczenia szyby drzwi piekarnika nie wolno stosować substancji ściernych ani ostrych skrobaków gdyż mogą one porysować szkło i spowodować jego stłuczenie.

- Wyłączyć piekarnik przed usunięciem ekranu, po wyczyszczeniu zamontować ekran zgodnie z instrukcją.

- Używać wyłącznie sondy cieplnej przeznaczonej do tego piekarnika.

- Nie stosować do czyszczenia urządzeń parowych.

- Podłączyć wtyczkę do kabla zasilającego odpowiedniego do wymaganego napięcia, prądu i obciążenia wskazanego na tabliczce oraz posiadającego styk uziemiający. Gniazdko musi być odpowiednie do obciążenia wskazanego na tabliczce i musi posiadać podłączony oraz działający styk uziemiający. Przewód uziemiający jest koloru żółto-zielonego. Czynność tę powinien przeprowadzić odpowiednio wykwalifikowany specjalista. W razie niekompatybilności pomiędzy gniazdkiem a wtyczką urządzenia należy poprosić wykwalifikowanego elektryka o wymianę gniazdka na inne odpowiedniego typu. Wtyczka oraz gniazdko powinny być zgodne z obowiązującymi w danym kraju przepisami w zakresie instalacji elektrycznej. Podłączenie do źródła zasilania można wykonać również poprzez umieszczenie pomiędzy urządzeniem a źródłem zasilania wielobiegowego wyłącznika, który wytrzyma maksymalne podłączone obciążenie i który będzie zgodny z obowiązującymi przepisami. Żółto-zielony kabel uziemiający nie powinien być przerwany przez ten wyłącznik. Gniazdko oraz wyłącznik wielobiegowy zastosowany do podłączenia powinien być po zainstalowaniu urządzenia łatwo dostępny.

- Rozłączania można dokonywać dzięki dostępnej wtyczce lub wbudowanemu przełącznikowi w stałym okablowaniu, zgodnie z obowiązującymi przepisami w zakresie okablowania.

- Jeśli przewód zasilający jest uszkodzony, należy go zastąpić kablem lub specjalną wiązką przewodów udostępnianą przez producenta lub wskazaną po skontaktowaniu się z działem obsługi klientów.

- Kabel zasilający musi być typu H05V2V2-F.

- Nieprzestrzeganie powyższej wskazówki może zakłócić bezpieczeństwo urządzenia i spowodować utratę gwarancji.

- Nadmiar rozlanych substancji należy usunąć przed czyszczeniem urządzenia.

- W trakcie procesu czyszczenia pirolitycznego powierzchnie mogą być bardziej gorące niż zwykle. Dzieci powinny zachować bezpieczną odległość od urządzenia.

- Aby uniknąć przegrzewania się, urządzenia tego nie należy instalować za panelem dekoracyjnym.

- W razie umieszczenia we wnętrzu półki należy się upewnić, że ogranicznik jest skierowany w górę i w stronę tylną komory.

Półka musi być włożona całkowicie do komory.

- **OSTRZEŻENIE:** Nie należy owijać ścian piekarnika folią aluminiową ani jednorazową folią ochronną dostępną w sklepach. Folia aluminiowa lub jakiegokolwiek inne zabezpieczenie w bezpośrednim kontakcie z gorącą emalią może ulec stopieniu, a emalia we wnętrzu piekarnika może wówczas ulec pogorszeniu.

- **OSTRZEŻENIE:** Nie należy nigdy wyjmować uszczelki z drzwiczek piekarnika.

- Do obsługi urządzenia na częstotliwościach znamionowych nie jest wymagane wykonanie żadnej dodatkowej operacji/ustawienia

Instrukcje ogólne

95

- 1.1 Wskazówki dotyczące bezpieczeństwa
- 1.2 Bezpieczeństwo elektryczne
- 1.3 Zalecenia
- 1.4 Instalacja
- 1.5 Gospodarka odpadami i ochrona środowiska
- 1.6 Deklaracja Zgodności

Opis produktu

96

- 2.1 Opis produktu
- 2.2 Akcesoria (w zależności od modelu)

Obsługa piekarnika

96

- 3.1 Opis interfejsu użytkownika
- 3.2 Ustawienia produktu
- 3.3 Pierwsze użycie
- 3.4 Obsługa w trybie ręcznym
- 3.5 Strona startowa - Główne funkcje
- 3.6 Tryby pieczenia

Rejestracja piekarnika – funkcja
Simply-fi

100

- 4 Simply-fi

Czyszczenie i konserwacja piekarnika

101

- 5.1 Ogólne informacje dotyczące czyszczenia
- 5.2 Konserwacja
 - Demontaż i czyszczenie drabinek
 - Czyszczenie wyłącznie wewnętrznej szyby drzwiczek
 - Wymiana żarówki

1. Instrukcje ogólne

Dziękujemy za wybór jednego z naszych produktów. Aby jak najlepiej wykorzystać posiadany piekarnik, zachęcamy do uważnego przeczytania niniejszej instrukcji i starannego przechowywania jej, aby móc z niej skorzystać w razie potrzeby w przyszłości. Przed zainstalowaniem piekarnika należy zanotować jego numer seryjny, aby móc podać go personelowi biura obsługi klienta, gdyby wymagane były jakiegokolwiek naprawy. Po wyjęciu piekarnika z opakowania należy sprawdzić, czy nie uległ on uszkodzeniu podczas transportu. W razie jakichkolwiek wątpliwości nie należy korzystać z piekarnika i zwrócić się do wykwalifikowanego technika w celu uzyskania porady. Należy trzymać z dala od dzieci wszystkie materiały opakowania (folie ochronne, styropian, kołki).



Podczas pierwszego uruchomienia piekarnika może z niego wydobyć się silny dym o nieprzyjemnym zapachu, który jest spowodowany przez klej na panelach izolacyjnych wokół rozgrzewanego po raz pierwszy piekarnika.

Jest to zjawisko całkowicie normalne i należy wówczas poczekać, aż dym całkowicie się ulotni, przed umieszczeniem żywności w piekarniku. Producent zrzeka się wszelkiej odpowiedzialności za sytuacje będące wynikiem nieprzestrzegania instrukcji podanych w niniejszym dokumencie.

UWAGA: Wymienione w niniejszej instrukcji funkcje, właściwości i akcesoria piekarnika mogą być różne w zależności od zakupionego modelu.

1.1 Wskazówki dotyczące bezpieczeństwa

Z piekarnika należy korzystać wyłącznie zgodnie z jego przeznaczeniem, czyli wyłącznie do pieczenia żywności; wszelkie inne próby użytkowania, na przykład jako źródło ciepła, uważane są za niewłaściwe, a tym samym niebezpieczne. Producent nie może ponosić odpowiedzialności za jakiegokolwiek uszkodzenia będące skutkiem nieprawidłowego, błędnego lub nierozsądnego użytkownika.

Obsługa jakiegokolwiek urządzenia elektrycznego wiąże się z koniecznością przestrzegania pewnych istotnych zasad:

- Nie ciągnąć za przewód zasilania w celu odłączenia go od gniazdka prądowego;
- Nie dotykać urządzenia mokrymi lub wilgotnymi dłońmi bądź stopami;
- Ogólnie rzecz biorąc, odradza się stosowania adapterów, gniazdek wielokrotnych i przedłużaczy;
- W razie usterki i/lub nieprawidłowego działania urządzenia należy je wyłączyć i nie naruszać go.

1.2 Bezpieczeństwo elektryczne

PRZYŁĄCZANIE ELEKTRYCZNE POWINNO ZOSTAĆ WYKONANE PRZEZ ELEKTRYKA LUB WYKWALIFIKOWANEGO TECHNIKA. Sieć zasilająca, do której podłączany jest piekarnik, powinna być zgodna z przepisami obowiązującymi w kraju jego instalacji. Producent zrzeka się wszelkiej odpowiedzialności za ewentualne uszkodzenia będące wynikiem nieprzestrzegania takich przepisów. Piekarnik powinien być podłączony do sieci elektrycznej za pomocą gniazdka ściennego z uziemieniem lub poprzez wielobiegunowy wyłącznik, w zależności od przepisów obowiązujących w kraju instalacji. Zasilanie elektryczne powinno być zabezpieczone odpowiednimi bezpiecznikami i powinny być używane przewody o przekroju poprzecznym, który zapewni prawidłowe zasilanie piekarnika.

PODŁĄCZANIE

Piekarnik jest dostarczany z kablem zasilającym, który powinien być podłączany wyłącznie do sieci elektrycznej o napięciu 220-240 V AC pomiędzy fazami lub pomiędzy fazą i przewodem neutralnym. Przed podłączeniem piekarnika do sieci elektrycznej należy sprawdzić:

- napięcie zasilania podane na mierniku;
- ustawienia wyłącznika.

Przewód uziemienia podłączony do zacisku uziemiającego piekarnika musi być podłączony do zacisku uziemiającego sieci elektrycznej.

OSTRZEŻENIE

Przed podłączeniem piekarnika do sieci elektrycznej ciągłość uziemienia sieci elektrycznej powinien sprawdzić wykwalifikowany elektryk. Producent zrzeka się wszelkiej odpowiedzialności za ewentualne wypadki lub inne problemy wynikające z braku podłączenia piekarnika do uziemienia lub z powodu uziemienia o nieprawidłowej ciągłości.

UWAGA: ponieważ piekarnik może wymagać czynności serwisowych, zaleca się przewidzieć dodatkowe gniazdko ścienne, do którego będzie można później podłączyć piekarnik po wyjęciu go z miejsca, w którym go zainstalowano. Przewód zasilający powinien być wymieniany wyłącznie przez personel techniczno-serwisowy lub techników posiadających jednakowe kwalifikacje.

Niski poziom światła wokół centralnego przełącznika głównego może być obecny, gdy kuchenka jest wyłączona. Jest to normalne zachowanie. Można ją wyjąć tylko po obróceniu wtyczki do góry nogami lub wymianę zacisków zasilających.

1.3 Zalecenia

Po każdym użyciu piekarnika kilka prostych czynności związanych z czyszczeniem go pozwoli utrzymać piekarnik w idealnej czystości.

Nie zakrywaj ścian piekarnika papierem aluminiowym ani dostępnymi na rynku foliami jednorazowymi, ponieważ w kontakcie z powierzchniami gorącej emalii mogłyby one stopić się i uszkodzić emaliowane powierzchnie wewnątrz piekarnika. Aby zapobiec nadmiernemu brudzeniu się piekarnika i wydostawaniu się z niego nieprzyjemnego pachnącego dymu, zaleca się nie używać piekarnika na najwyższych temperaturach. Zwykle lepiej jest wydłużyć czas pieczenia i stosować niższą temperaturę. Poza akcesoriami dostarczonymi z piekarnikiem zaleca się używać naczyń i form odpornych na wysokie temperatury.

1.4 Instalacja

Za instalację piekarnika odpowiedzialny jest użytkownik. Producent nie ma obowiązku wykonania instalacji. Usterki spowodowane błędami instalacji nie podlegają warunkom gwarancji udzielanej przez producenta. Instalacja powinna być powierzona wykwalifikowanemu osobom i wykonana zgodnie z zaleceniami producenta. Nieprawidłowa instalacja stwarza niebezpieczeństwo dla osób, zwierząt lub rzeczy osobistych. Producent nie ponosi odpowiedzialności za tego typu szkody.

Piekarnik ten może być umieszczony wyłącznie wysoko w kolumnie meblowej. Przed zainstalowaniem piekarnika upewnij się, czy w miejscu instalacji zapewniona będzie dobra wentylacja gwarantująca dopływ świeżego powietrza, niezbędnego do chłodzenia piekarnika i do zabezpieczenia jego części wewnętrznych. W zależności od typu instalacji należy wykonać wycięcia przedstawione na końcu instrukcji.

1.5 Gospodarka odpadami i ochrona środowiska



Urządzenie to jest oznaczone zgodnie z Dyrektywą Europejską 2012/19 / UE w sprawie użytego sprzętu elektrycznego i elektronicznego (WEEE). Zużyty sprzęt elektryczny i elektroniczny zawiera zarówno substancje zanieczyszczające (o negatywnym oddziaływaniu na środowisko naturalne), jak i podstawowe elementy (które można użytkować wielokrotnie). Ważne, aby zużyty sprzęt elektryczny i elektroniczny poddawać specjalnej obróbce w celu bezpiecznego usunięcia i

pozbycia się wszystkich środków zanieczyszczających i odzyskania wszystkich surowców wtórnych.

Poszczególne osoby odgrywają ważną rolę w zapobieganiu szkodliwemu oddziaływaniu użytego sprzętu elektrycznego i elektronicznego na środowisko, ważne aby przestrzegać kilku podstawowych zasad:

- Zużyty sprzęt elektryczny i elektroniczny nie może być traktowany jako odpad komunalny.
- Zużyty sprzęt elektryczny i elektroniczny przekazuje się do właściwych punktów zbiórki prowadzonych przez gminy lub koncesjonowane firmy. W wielu krajach, gdzie jest dużo użytego sprzętu elektrycznego i elektronicznego, odbiera się go z domów.
- gdy kupuje się nowe urządzenie, zużyte można zwrócić do sprzedawcy, który musi je przyjąć bezpłatnie, na zasadzie zamiany jeden za jeden, o ile urządzenie to jest tego samego rodzaju i ma takie same funkcje, jak urządzenie dostarczone.

OSZCZĘDNOŚĆ ENERGII I POSZANOWANIE ŚRODOWISKA

Tam gdzie to możliwe, należy unikać wstępnego podgrzewania piekarnika i zawsze starać się go zapelnąć. Jak najrzadziej otwierać drzwiczki piekarnika, ponieważ za każdym razem, gdy zostaną otwarte z wnętrza ucieka ciepło. W celu uzyskania znacznej oszczędności energii piekarnik należy wyłączyć na 5-10 minut przed planowanym zakończeniem pieczenia, co pozwoli na wykorzystanie ciepła odpadowego, które nadal generuje piekarnik. Uszczelki powinny być czyste i spełniać swoje zadanie, aby uniknąć wydostawania się ciepła poza wnętrze piekarnika. Jeśli Twoja umowa z dostawcą energii opiera się na taryfie godzinowej, program "opóźnionego startu" upraszcza oszczędzanie energii, uruchamiając proces pieczenia w czasie obowiązywania niższej taryfy.

1.6 Deklaracja Zgodności

• Poprzez umieszczenie oznaczenia **CE** na tym produkcie potwierdzamy, że urządzenie to jest zgodne ze wszelkimi dotyczącymi tego produktu obowiązującymi prawnie wymogami europejskimi w zakresie bezpieczeństwa, zdrowia i środowiska.

• Niniejszym firma Candy Hoover Group Srl oświadcza, że sprzęt radiowy jest zgodny z dyrektywą 2014/53/UE. Cały tekst deklaracji zgodności UE jest dostępny na następującej stronie internetowej: www.candy-group.com

2. Opis produktu

2.1 Opis produktu

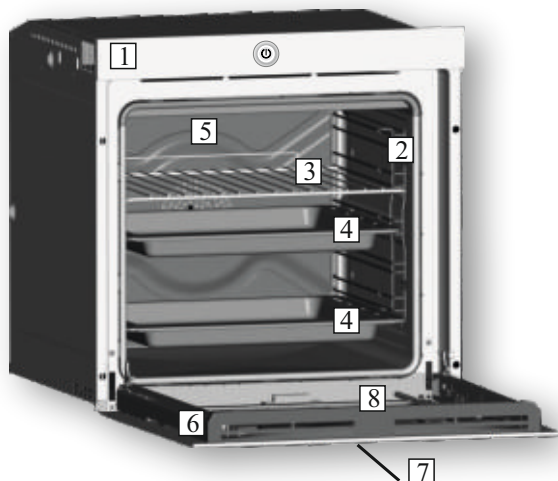

1. Panel sterowania
2. Pozycje półek (kratka boczna, zależnie od wyposażenia)
3. Metalowy ruszt
4. Taca na tłuszcz
5. Wentylator (za stalową płytą)
6. Drzwiczki piekarnika
7. Dotykowy panel sterowania na drzwiczkach
8. Kamera

2.2 Akcesoria (w zależności od modelu)

1 Metalowy ruszt

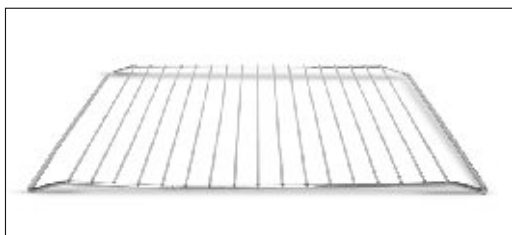

Podtrzymuje formy i naczynia.

2 Taca na tłuszcz



Gromadzi tłuszcz wyciekający z żywności podczas pieczenia jej na ruszcie.

3 Boczne kratki druciane

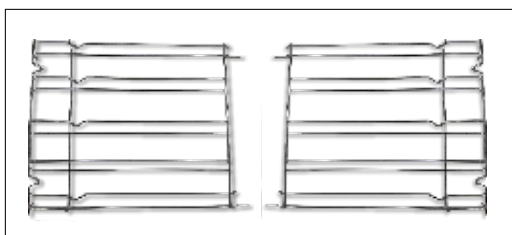

Znajdują się po obu stronach komory piekarnika. Utrzymują metalowe ruszty i tace na tłuszcz.

3. Obsługa piekarnika

3.1 Opis interfejsu użytkownika

1. Główny włącznik/wyłącznik
2. Dotykowy wyświetlacz LCD



3.2 Ustawienia produktu

- Przy pierwszym uruchomieniu należy przejść proces instalacji, aby móc korzystać z piekarnika. Nacisnąć START, aby kontynuować.
- Wybrać język z menu rozwijanego. Nacisnąć NEXT (Dalej), aby kontynuować.
- Ustawić datę na kalendarzu. Ustawić godzinę na zegarze. Nacisnąć NEXT (Dalej), aby kontynuować.
- Wybrać swoją sieć domową z menu rozwijanego. Wprowadzić hasło do swojej sieci domowej. Nacisnąć NEXT (Dalej), aby kontynuować i poczekać na załadowanie danych lub nawiązanie połączenia. UWAGA: Piekarnik działa, nawet jeśli nie jest podłączony do sieci. Można sparować piekarnik z siecią w późniejszym czasie.
- Proces rejestracji piekarnika w sieci został ukończony pomyślnie. Nacisnąć NEXT (Dalej), aby przejść do ostatniego etapu.
- Proces instalacji jest ukończony. Nacisnąć GO TO HOME PAGE (Przejdź do strony głównej), aby zacząć korzystać z piekarnika.

Szczegółowe informacje można znaleźć w skróconej instrukcji.

PARAMETRY BEZPRZEWODOWE URZĄDZENIA WBUDOWANEGO W DRZWICZKI

Technologia	Wi-Fi	BLE
Standard	IEEE 802.11b/g/n	Bluetooth v2.1+EDR/BT v3.0/BT V4.0+HS
Pasmo(a) częstotliwości [MHz]	2400+2497	2400+2497
Moc maksymalna [mW]	51.7	10

3.3 Pierwsze użycie

CZYSZCZENIE WSTĘPNE

Przed użyciem piekarnika po raz pierwszy należy go wyczyścić. Przetrzeć powierzchnie zewnętrzne wilgotną, miękką ściereczką. Umyć wszystkie akcesoria i przetrzeć wewnątrz piekarnika gorącą wodą z płynem do mycia naczyń. Ustawić dla pustego piekarnika maksymalną temperaturę i pozostawić na około 1 godzinę. Pozwoli to usunąć wszelkie pozostałości po zapachach nowości.

3.4 Obsługa w trybie ręcznym

- Nacisnąć na zakładkę Manual Mode (Tryb ręczny), aby ustawić proces pieczenia w 3 prostych krokach.
 - Przesunąć palcem i wybrać żądaną funkcję piekarnika. Nacisnąć NEXT (Dalej), aby kontynuować.
 - Przesunąć palcem, aby wybrać żądaną temperaturę. Nacisnąć NEXT (Dalej), aby kontynuować lub BACK (Wstecz), aby powrócić do wyboru funkcji piekarnika.
 - Przesunąć palcem, aby wybrać czas pieczenia. Nacisnąć START, aby rozpocząć pieczenie lub BACK (Wstecz), aby powrócić do trybu ustawiania temperatury.
- Na tym ekranie można:
- wyłączyć nagrzewanie wstępne (ustawione domyślnie)
 - ustawić opóźnione uruchomienie
- Podczas pieczenia można:
- zmienić temperaturę
 - zmienić czas pieczenia
 - nacisnąć ikonę kamery internetowej, aby oglądać, co dzieje się w komorze piekarnika
 - nacisnąć STOP, aby zakończyć proces pieczenia

3.5 Strona startowa - Główne funkcje



USTAWIENIA

Po wejściu do tego ekranu można ustawić:

- język
- datę i godzinę
- Wi-Fi
- bluetooth audio
- opcje ekranu

PRZEGLĄDARKA INTERNETOWA

Po wejściu do tego ekranu będzie można przeglądać wybrane strony internetowe.

KAMERA INTERNETOWA

Po naciśnięciu ikony kamery internetowej można oglądać wewnątrz piekarnika, aby śledzić proces pieczenia.

POŁĄCZENIE PIEKARNIK-URZĄDZENIE (*simply* | **Fi**)















→ Piekarnik wysyła wszystkie dane na połączone z nim urządzenie













→ Piekarnik nie wysyła danych na połączone z nim urządzenie

UWAGA: Jeśli opcja ta jest aktywna, piekarnikiem można sterować wyłącznie za pomocą podłączonego urządzenia.

FUNKCJA	CO POWODUJE
	<p>TRYB RĘCZNY: W tym trybie można wybrać funkcje piekarnika, temperaturę i czas pieczenia, wystarczą 3 proste kroki. W tym trybie można również ustawić opóźnienie pieczenia. UWAGA: Domyślnie opcja nagrzewania wstępnego jest aktywna: aby ją wyłączyć, należy kliknąć symbol <input checked="" type="checkbox"/></p>
	<p>PROGRAMY OSOBISTE: W tym trybie można zapisać, a następnie wybrać indywidualne programy pieczenia.</p>
	<p>SUGEROWANY PROGRAM PIECZENIA: W tym trybie można wybrać sugerowany program pieczenia. Podczas pieczenia można zmienić temperaturę i czas pieczenia.</p>
	<p>PRZEPISY FILMOWE W tym trybie można wybrać filmowe przepisy ułatwiające przyrządzenie pewnych potraw. Po obejrzeniu filmu można rozpocząć pieczenie. Nie można zmienić parametrów pieczenia.</p>
 	<p>POŁĄCZENIE Z INTERNETEM: Jeśli ikona ta jest aktywna, drzwiczki piekarnika są połączone z Internetem.</p>
	<p>USTAWIENIA: Po wybraniu tej ikony będzie można ustawić język, datę i czas, opcje wi-fi, bluetooth, a także jasność kamery. Kompatybilne urządzenia Bluetooth są tylko głośnikami audio. Zgodne standardy Bluetooth to 2.1, 3.0, 4.0.</p>
	<p>PRZEGLĄDARKA INTERNETOWA: Po wybraniu tej ikony będzie można przeglądać wybrane strony internetowe.</p>
 	<p>PAROWANIE PIEKARNIKA Z URZĄDZENIEM (SIMPLY-FI): Przy pierwszym użyciu dłuższe naciśnięcie tej ikony umożliwia zarejestrowanie piekarnika w sieci. Krótkie naciśnięcie tej ikony uruchamia zdalne sterowanie piekarnikiem. Jeśli opcja ta jest aktywna, piekarnikiem można sterować WYŁĄCZNIE za pomocą podłączonego urządzenia. Aby ponownie sterować piekarnikiem bezpośrednio na ekranie w drzwiczkach, należy kliknąć tę ikonę jeszcze raz. Aby zobaczyć obraz z kamery na urządzeniu zewnętrznym (APLIKACJA SIMPLY-FI), drzwiczki muszą być podłączone do sieci. (IKONA POŁĄCZENIA Z INTERNETEM MUSI BYĆ AKTYWNA)</p>
	<p>KAMERA INTERNETOWA: Po naciśnięciu ikony kamery internetowej możesz oglądać wewnątrz piekarnika, aby śledzić proces pieczenia. Aby zabezpieczyć kamerę, system wprowadza ją w tryb oczekiwania po 1 minucie (5 minutach w przypadku funkcji grill). Aby uaktywnić ją ponownie, należy ponownie nacisnąć przycisk. W miarę możliwości należy unikać pozostawiania jej włączonej przez zbyt długi czas. W przypadku pieczenia przy szczególnie wysokich temperaturach, jeśli kamera pozostanie włączona przez długi czas, można zauważyć zmiany w kolorach. Jest to normalne zjawisko, które ustanie, gdy kamera i/lub piekarnik ulegną schłodzeniu.</p>
	<p>STRONA GŁÓWNA: Dotknięcie tej ikony umożliwia powrót na stronę główną.</p>

3.6 Tryby pieczenia

Pokrętko funkcji	Funkcja (Zależy od modelu piekarnika)
	LAMPA: Okazuje światło piekarnika.
	ROZMRAŻANIE: gdy włączona jest ta funkcja piekarnika, działa tylko nawiew, dzięki któremu powietrze o temperaturze pokojowej zostaje rozprowadzone po całej komorze pieczenia, a skład żywności pozostaje niezmieniony. Temperatura rozmrażania jest zaprogramowana na poziomie 40°C bez możliwości jej zmiany.
	PODTRZYMYWANIE TEMPERATURY: Funkcja ta zalecana jest do podgrzewania przygotowanych już potraw poprzez umieszczenie ich na drugiej półce od góry lub do rozmrażania chleba, pizzy oraz ciast umieszczając je na najniższym poziomie. Temperatura jest zaprogramowana na poziomie 60°C bez możliwości jej zmiany.
 	WIELOPOZIOMOWO Włączone są obie grzałki piekarnika: dolna i górna oraz wewnętrzny wentylator. Funkcja ta wskazana jest do pieczenia drobiu, ryb, chleba, pizzy itd. Taki system pieczenia umożliwia pieczenie różnych potraw na różnych poziomach w tym samym czasie (np. mięsai ryb) a ich smaki i zapachy nie mieszają się.
* 	STATYCZNY: Włączona jest grzałka górna i dolna. Ta metoda doskonale nadaje się do tradycyjnego pieczenia i smażenia mięsa czerwonego, wołowiny, udźca jagnięcego, dziczyzny, chleba lub potraw zawiniętych w folię.
	GRZANIE DOLNE + TERMOOBIEG: Kombinacja, w której włączona jest dolna grzałka i wentylator najlepiej nadaje się do placków owocowych, tart, quiche i ciast. Ta metoda pieczenia zapobiega wysychaniu potraw i pobudza rośnięcie ciasta. Blachę na potrawy należy umieścić w dole piekarnika.
	GRILL: Wykorzystywana jest grzałka górna. Gwarantowany sukces dla mieszanych potraw grillowanych, kebabu i zapiekanek. Grill należy podgrzać do wysokiej temperatury przez 5 minut. Białe mięsa należy zawsze umieszczać w pewnej odległości od grzałki grilla - chociaż czas pieczenia będzie nieco dłuższy to mięso będzie bardziej soczyste. Czerwone mięsa i filety rybne można umieścić wprost na ruszcie, pod którym należy umieścić tacę na skapujący tłuszcz.
	PIZZA: Wybór tej funkcji oznacza cyrkulację gorącego powietrza w piekarniku. Funkcja idealna do pieczenia pizzy lub ciast.
	GRZANIE DOLNE: Wykorzystywana jest dolna grzałka. Metoda nadaje się doskonale do pieczenia potraw na bazie ciasta, takich jak placki, quiche, tarta, pasztet oraz do pieczenia wymagającego większej ilości ciepła promieniującego od dołu.
* 	Funkcja " COOK LIGHT " to doskonała opcja dla zwolenników zdrowej kuchni, ponieważ umożliwia ograniczenie spożycia tłuszczu i oleju. Dzięki specjalnej kombinacji funkcji gotowania i przepływem powietrza zapewnia zatrzymanie wilgoci w żywności przy jednoczesnym opiekaniu warstwy wierzchniej, pozwalając zarazem skrócić czas przygotowania potrawy bez szkody dla smaku. Funkcja ta jest szczególnie przydatna do przygotowania mięs, warzyw pieczonych i omletów. Pulsacyjny przepływ powietrza utrzymuje stały poziom wilgoci w piekarniku, a także wewnątrz potraw, które zachowują dzięki temu wartości odżywcze w trakcie procesu szybkiego gotowania. Wypróbuj wszystkie nasze przepisy, używając mniej sosu do sałaty, niż masz w zwyczaju – i ciesz się lekkością potraw, przygotowywanych przy pomocy nowej funkcji!

*Przetestowano zgodnie z EN 60350-1 do celów związanych z deklaracją zużycia energii i klasy energetycznej.

4. Rejestracja piekarnika – funkcja Simply-fi

Instalacja urządzenia

Zainstalować urządzenie zgodnie z instrukcją instalacji w ramach niniejszej instrukcji.

Po ukończeniu tej czynności należy się upewnić, że urządzenie działa poprzez sterowanie nim bezpośrednio za pomocą panelu sterowania. Należy poświęcić odpowiednią ilość czasu na zapoznanie się z programami i funkcjami nowego urządzenia, ponieważ dzięki temu będzie można w pełni wykorzystać wszystkie jego możliwości.

Należy się upewnić, że przed zarejestrowaniem urządzenia został ustawiony jego zegar.

Odnajdywanie hasła do Wi-Fi

Odnaleźć hasło do domowej sieci Wi-Fi (klucz WPA/WEP), które zwykle można znaleźć na tylnej części posiadanego routera Wi-Fi.

Jeśli istnieją trudności ze zlokalizowaniem hasła do Wi-Fi, należy się skontaktować ze swoim dostawcą internetu.

Odnótować hasło, by łatwiej było z niego skorzystać w przyszłości

Mając już hasło do Wi-Fi, należy je zanotować poniżej, ponieważ będzie ono wymagane później podczas parowania urządzenia z aplikacją.

Nazwa routera _____

Hasło (klucz WPA/WEP) _____

Podłączyć swoje urządzenie do tego samego routera Wi-Fi i zainstalować aplikację.

Pobieranie aplikacji

Pobrać aplikację simply-Fi firmy Candy ze sklepu z aplikacjami dla posiadanego urządzenia.

Uwaga – Aplikacja ta działa na urządzeniach z systemem iOS (w wersji 8 i późniejszej) oraz Android (w wersji 4.4 i późniejszej). Nazwa aplikacji – Candy simply-Fi

Locating your product code

Locate the product code of your appliance with the help of the image below.

Odnajdywanie kodu swojego produktu

Odnaleźć kod produktu swojego urządzenia, posługując się poniższym rysunkiem.

Zanotować numer seryjny

Na poniższym rysunku widoczne jest wskazanie informacji o urządzeniu. Zapisać numer seryjny swojego produktu poniżej:

Numer seryjny (16 cyfr)

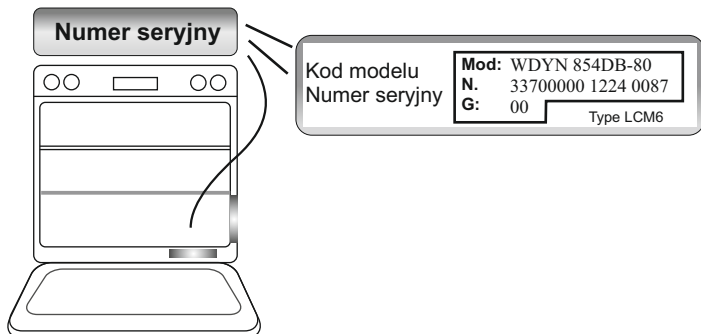

- Krok 1:

Otworzyć aplikację Candy simply-Fi. Utworzyć swoje konto, dotykając „Sign-Up” (Zarejestruj się). Zaakceptować politykę prywatności i wypełnić poniższe pola.

Uwaga – Z wszystkimi funkcjami pełnej gamy simply-Fi można zapoznać się, dotykając „Demo”.

- Krok 2:

Na stronie głównej dotknąć urządzenia, które zamierza się podłączyć, a następnie dotknąć „Ok”.

- Krok 3:

Wprowadzić zapisany powyżej 16-cyfrowy numer seryjny i dotknąć „Next” (Dalej).

Sprawdzić, czy dane produktu są prawidłowe i dotknąć „Confirm” (Potwierdź).

- Krok 4:

Gdy posiadane urządzenie zostanie rozpoznane, należy dotknąć „Next” (Dalej). Następnie do dyspozycji jest 5 minut na ukończenie tego procesu; w przeciwnym razie konieczne będzie wykonanie tych czynności od początku.



- Krok 5:

Nacisnąć dłużej na ikonę w celu zarejestrowania urządzenia.

- Krok 6:

Wyjść z aplikacji Candy simply-Fi. Wejść do ustawień Wi-Fi swojego urządzenia.

- Krok 7:

Z listy dostępnych sieci Wi-Fi wybrać „WIFIOVEN-xyzk”. Jeśli pozycja taka będzie niedostępna, należy poczekać kilka sekund lub uruchomić ponownie przeszukiwanie sieci.

- Krok 8:

Wyjść z ustawień na swoim urządzeniu. Powrócić do aplikacji Candy simply-Fi i poczekać aż aplikacja rozpozna urządzenie. W momencie pojawienia się ekranu „Wi-Fi Network is active” (Sieć Wi-Fi jest aktywna) dotknąć „Next” (Dalej).

- Krok 9:

Domowa sieć Wi-Fi zostanie automatycznie ustawiona przez aplikację. (Jeśli nie, należy wprowadzić nazwę swojej sieci Wi-Fi, zwracając uwagę na małe i wielkie litery). Wprowadzić hasło do Wi-Fi (klucz WPA/WEP), a następnie dotknąć „Confirm” (Potwierdź).

- Krok 10:

Aby skorzystać z dodatkowych funkcji, można zarejestrować swoje urządzenie poprzez dotknięcie specjalnego przycisku.

Dotknąć „Start”, aby powrócić na stronę główną aplikacji.

- Tryb sterowania zdalnego



Po krótkim naciśnięciu na ikonę piekarnikiem będzie można sterować zdalnie.

Aby ponownie sterować piekarnikiem bezpośrednio na ekranie w drzwiczkach, należy krótko nacisnąć na ikonę



Aby zobaczyć obraz z kamery na urządzeniu zewnętrznym (APLIKACJA SIMPLY-FI), drzwiczki muszą być podłączone do sieci.

- Jeśli konfiguracja nie zostanie ukończona

Fi, aby zwiększyć siłę sygnału Wi-Fi. Ważne jest, aby sieć Wi-Fi miała wystarczająco mocny sygnał z routera domowego do urządzenia: niedostateczna siła sygnału Wi-Fi mogłaby uniemożliwić wykonanie końcowej fazy konfiguracji. Aby ustalić, czy to jest przyczyną, należy ponownie wykonać proces parowania począwszy od Kroku 1; w momencie dojścia do Kroku 8 należy stanąć z urządzeniem przenośnym (smartfonem lub tabletem) obok routera i odnaleźć wygenerowaną przez urządzenie domowe nazwę sieciową „WIFIOVEN-xyzk”. Jeśli nie pojawia się ona jako opcja, oznacza to, że router nie jest w stanie rozpoznać urządzenia. W takiej sytuacji zalecamy umieszczenie routera w pobliżu urządzenia domowego (w miarę możliwości) lub skontaktowanie się z dostawcą internetu i uzyskanie pomocy w celu zakupienia kompatybilnego urządzenia zwiększającego zasięg sygnału Wi-Fi.

PARAMETRY MODUŁU BEZPRZEWODOWEGO GŁÓWNY

Technologia	Wi-Fi
Standard	IEEE 802.11b/g/n
Pasmo(a) częstotliwości [MHz]	2412+2484
Moc maksymalna [mW]	41.4

5. Czyszczenie i konserwacja piekarnika

5.1 Ogólne informacje dotyczące czyszczenia

Żywotność urządzenia będzie dłuższa, jeśli będzie ono regularnie czyszczone. Należy poczekać na ochłodzenie się piekarnika przed wykonaniem czyszczenia ręcznego. Nie używać nigdy do czyszczenia ściernych detergentów, myjek drucianych lub ostrych przedmiotów, aby nie uszkodzić w nieodwracalny sposób elementów emaliowanych. Stosować wyłącznie wodę, mydło lub detergenty na bazie amoniaku.

ELEMENTY SZKLANE

Po każdym użyciu piekarnika zaleca się przeczyszczyć szybę drzwiczek papierowym ręcznikiem kuchennym.

Aby usunąć bardziej uciążliwe plamy, można również użyć gąbki zwilżonej detergentem, dobrze wyżętej i przepłukać wodą.

USZCZELKA DRZWICZEK PIEKARNIKA

W razie zabrudzenia uszczelki drzwiczek piekarnika można ją wyczyścić delikatnie zwilżoną gąbką.

AKCESORIA

Aksesoria należy czyścić gąbką zwilżoną wodą i mydłem, przepłukać je i wysuszyć: unikać stosowania ściernych detergentów.

TACA NA TŁUSZCZ

Po użyciu rusztu należy wyjąć tacę na tłuszcz z piekarnika. Wlać gorący tłuszcz do pojemnika i umyć tacę gorącą wodą, posługując się gąbką i płynem do mycia naczyń.

W razie pozostałości tłuszczu należy zanurzyć tacę w pojemniku z wodą i detergentem. Ewentualnie można również umyć tacę w zmywarce lub użyć dostępnych na rynku detergentów do piekarników. Nigdy nie wkładać ponownie do piekarnika zabrudzonej tacy.

5.2 Konserwacja

DEMONTAŻ I CZYSZCZENIE DRABINEK

1- Zdjąć drabinki pociągając je w kierunku zgodnym ze strzałkami na zdjęciu

2- Umyć drabinki w zmywarce lub ręcznie wilgotną gąbką. Po umyciu wysuszyć.

3- Po umyciu i wysuszeniu zamontować drabinki, odwrotnie do sposobu demontażu.

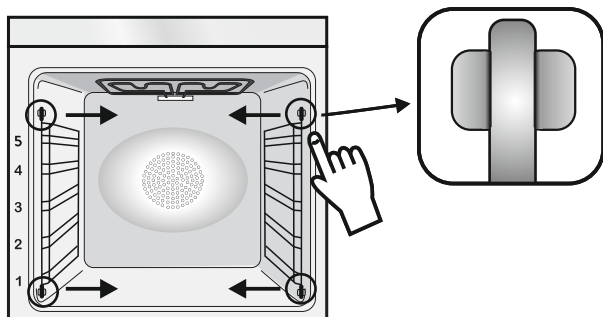

CZYSZCZENIE WYŁĄCZNIE WEWNĘTRZNEJ SZYBY DRZWICZEK

1. Otworzyć drzwiczki piekarnika.

2.3.4. Zablokować zawiasy, wyjąć śruby i metalową górną pokrywę, ciągnąc ją do góry.

5.6. Wyjąć szybę, wysuwając ją bardzo ostrożnie z drzwiczek piekarnika (UWAGA: nie należy wyjmować żadnej innej szyby ani komponentu).

7. Po wyczyszczeniu lub dokonaniu wymiany należy zmontować poszczególne elementy, wykonując powyższe czynności w odwrotnej kolejności.

Na wszystkich szymbach wskazanie „Low-E” musi być czytelne i musi znajdować się po lewej stronie drzwiczek, w pobliżu bocznego lewego zawiasu. W ten sposób drukowana etykieta pierwszej szyby pozostanie po wewnętrznej stronie drzwiczek.

1.



2.



3.

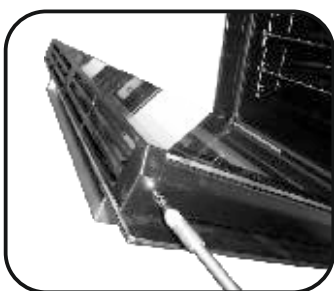

4.

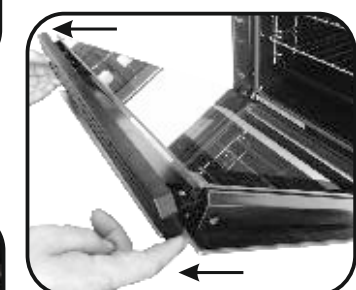

5.

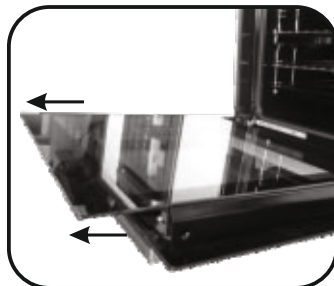

6.

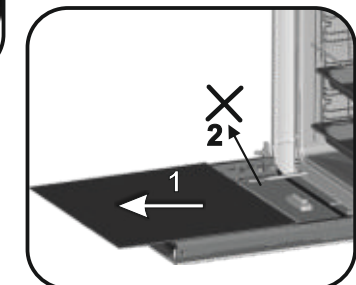

7.

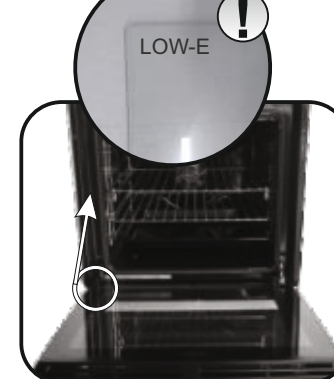

WYMIANA ŻARÓWKI

1. Odłączyć piekarnik od zasilania.
2. Odłączyć pokrywę szklaną, odkręcić żarówkę i wymienić ją na nową tego samego typu.
3. Po wymianieniu przepalonej żarówki włożyć na miejsce szklaną pokrywę.



UWAGA:

W razie jakichkolwiek problemów z systemem oświetlenia LED-owego w drzwiczkach należy skontaktować się z biurem obsługi klienta.

Указания по безопасности

- Во время приготовления пищи внутри духового шкафа или на стекле дверцы может собираться конденсат. Это нормальное явление. Для снижения этого эффекта, подождите 10-15 минут после включения питания прежде чем помещать блюдо внутрь духовки. В любом случае, конденсат исчезает, когда температура в духовке достигает необходимой для приготовления.
- Для приготовления овощей используйте контейнер с крышкой вместо открытого противня.
- Не оставляйте пищу в духовке более чем на 15-20 минут после приготовления.
- **ВНИМАНИЕ:** прибор и находящиеся в пределах касания детали нагреваются во время использования. Соблюдайте осторожность и не прикасайтесь к горячим деталям.
- **ВНИМАНИЕ:** во время использования гриля, детали, находящиеся в пределах касания, могут нагреваться. Детям следует находиться на безопасном расстоянии.
- **ВНИМАНИЕ:** во избежание возможности поражения электрическим током при замене лампы, заранее убедитесь в том, что изделие выключено.
- **ВНИМАНИЕ:** во избежание опасности из-за непреднамеренного сброса автоматического термовыключателя, данное устройство не должно питаться через внешнее коммутационное устройство, например, таймер, и не должно быть подключено к контуру, который регулярно включается и выключается.
- Дети в возрасте до 8 лет должны находиться на безопасном расстоянии от прибора в тех случаях, когда они не находятся под постоянным наблюдением.
- Детям запрещено играть с прибором.
- Прибор может использоваться лицами в возрасте от 8 лет и старше, а также лицами с ограниченными физическими, сенсорными или умственными способностями, не имеющими опыта или знаний о продукте, только в том случае, если они находятся под наблюдением или получают указания по эксплуатации прибора безопасным способом с доведением до сведения информации о возможных рисках.
- Чистка и техническое обслуживание не должны осуществляться детьми, находящимися без присмотра.
- Для чистки стекол дверцы духовки не следует использовать жесткие абразивные материалы или острые металлические скребки, поскольку они могут поцарапать поверхность и вызвать повреждение стекла.
- Перед извлечением съемных деталей духовку необходимо выключить. После очистки соберите их в соответствии с инструкциями.
- Используйте только рекомендованный для этой духовки термощуп.
- Для чистки прибора не используйте паровые очистители.
- Подсоедините вилку к шнуру питания, способному выдерживать напряжение, ток и нагрузку, указанные на табличке данных, и имеющему проводник заземления. Розетка должна быть подходящей для нагрузки, указанной на табличке, и должна иметь исправный контакт заземления. Проводник заземления имеет желто-зеленый цвет. Эта операция должна выполняться квалифицированным специалистом. В случае несовместимости между розеткой и вилок, попросите электрика заменить розетку на другую приемлемого типа. Вилка и розетка должны отвечать нормам, действующим в стране монтажа. Подключение к источнику питания также можно выполнить путем установки автоматического выключателя между прибором и источником питания, способным выдерживать максимальную подключенную нагрузку и отвечающим требованиям действующего законодательства. Желто-зеленый проводник заземления не должен размыкаться выключателем. Используемые для соединения розетка или автоматический выключатель должны находиться в удобной зоне досягаемости при монтаже прибора.
- Для отключения можно либо разместить розетку в зоне досягаемости, либо установить переключатель на фиксированном проводе согласно правилам по эксплуатации электроустановок.
- Если шнур питания поврежден, его необходимо заменить. Приобрести новый шнур или монтажный комплект можно у производителя или в отделе сервисного обслуживания клиентов. Следует использовать шнур питания типа H05V2V2-F. Эта операция должна выполняться квалифицированным специалистом. Проводник заземления (желто-зеленый) должен быть примерно на 10 мм длиннее других проводников. При необходимости любого ремонта обращайтесь только в отдел сервисного обслуживания клиентов и запрашивайте использование оригинальных запасных частей.
- Несоблюдение указанного выше требования снижает уровень безопасности прибора и является

основанием для аннулирования гарантии.

- Перед очисткой необходимо удалить все излишки разлитого материала.
- Длительное отключение питания во время выполнения программы приготовления может привести к неисправности монитора. В этом случае обратитесь в отдел сервисного обслуживания клиентов.
- Не следует монтировать прибор за декоративной дверью, чтобы исключить перегрев.
- Размещая внутри полку, убедитесь, что упор направлен вверх и внутрь шкафа. Полку необходимо вставлять в шкаф полностью.
- **ВНИМАНИЕ:** Не закрывайте стенки духовки алюминиевой фольгой или другими доступными защитными приспособлениями для однократного использования. Алюминиевая фольга или любое другое защитное приспособление при непосредственном контакте с нагретой эмалью может расплавиться и повредить эмаль на внутренней поверхности.
- **ВНИМАНИЕ:** Никогда не снимайте уплотнитель с дверцы духовки.
- **ПРЕДУПРЕЖДЕНИЕ:** Не заполняйте дно шкафа водой во время приготовления пищи или когда духовка нагрета.
- Для работы прибора на номинальных частотах не требуется никаких дополнительных операций/настроек.

Общие инструкции

106

- 1.1 Указания по безопасности
- 1.2 Электробезопасность
- 1.3 Рекомендации
- 1.4 Установка
- 1.5 Утилизация отходов и защита окружающей среды
- 1.6 Декларация соответствия

Описание изделия

107

- 2.1 Общий обзор
- 2.2 Дополнительные принадлежности

Эксплуатация духовки

107

- 3.1 Описание интерфейса пользователя
- 3.2 Настройки продукта
- 3.3 Первое использование
- 3.4 Работа в ручном режиме
- 3.5 Главная страница - Основные функции
- 3.6 Режимы приготовления

Подсоединение духовки к приложению Simply-fi

111

- 4 Simply-fi

Очистка и уход за печью

112

- 5.1 Общие замечания по очистке
- 5.2 Обслуживание
 - Снятие и очистка боковых полок - направляющих
 - Очистка (только) внутренней стеклянной стороны Дверцы
 - Замена лампы

1. Общие инструкции

Благодарим вас за выбор нашей продукции. Для получения максимальной эффективности при эксплуатации вашей печи рекомендуем вам внимательно изучить данное руководство и держать его под рукой для использования в будущем. Перед установкой печи запишите ее серийный номер, чтобы в случае возникновения



необходимости в ремонте сообщить его службе поддержки клиентов. После того как с печи будет снят упаковочный материал, убедитесь в отсутствии на ней повреждений, возникших при транспортировке. В случае возникновения сомнений прекратите использование печи и обратитесь за советом к квалифицированному техническому специалисту.

Храните весь упаковочный материал (пластиковые пакеты, полистирол, гвозди) в недоступном для детей месте. При первом включении печи вы можете заметить сильное задымление, вызванное нагреванием клевого покрытия на изоляционных панелях вокруг печи. Это совершенно нормально, и в этом случае перед закладкой пищевых продуктов внутрь печи вам следует прокалить духовой шкаф и дождаться, пока дым рассеется. Производитель не будет нести ответственности в случае несоблюдения инструкций, содержащихся в данном документе.

ПРИМЕЧАНИЕ. Функции, качества и дополнительное оборудование печи будут отличаться в зависимости от модели приобретенной вами печи.

1.1 Указания по безопасности

Используйте печь только по непосредственному назначению, то есть только для приготовления еды; любое другое применение, например в качестве источника тепла, расценивается как неправильное и, следовательно, опасное. Производитель не несет ответственности за любой урон, нанесенный вследствие неправильного обращения и использования не по назначению.

Использование любых электробытовых приборов требует соблюдения нескольких базовых правил:

- при вынимании вилки из розетки не тяните за кабель;
- не прикасайтесь к прибору мокрыми руками или ногами.
- как правило, использование переходников, разветвителей и удлинителей не рекомендуется;
- в случае неправильной и/или плохой работы, выключите прибор и не пытайтесь разобрать его.

1.2 Электробезопасность

УБЕДИТЕСЬ В ТОМ, ЧТО ВСЕ ЭЛЕКТРИЧЕСКИЕ ПОДКЛЮЧЕНИЯ ВЫПОЛНЯЮТСЯ ОПЫТНЫМ ЭЛЕКТРИКОМ ИЛИ КВАЛИФИЦИРОВАННЫМ ТЕХНИЧЕСКИМ СПЕЦИАЛИСТОМ.

Источник питания, к которому подключается печь, должен соответствовать требованиям нормативов, действующих на территории страны, в которой устройство будет установлено. Производитель не несет ответственности за любые повреждения, вызванные несоблюдением данных инструкций. Печь должна подключаться к источнику питания с заземленной стеной розеткой, либо к многополюсному выключателю, в зависимости от нормативных требований, действующих на территории страны. Подключения к источникам электропитания должны быть защищены соответствующими предохранителями, а поперечное сечение используемых кабелей должно обеспечивать необходимые условия для подачи питания печи.

ПОДКЛЮЧЕНИЕ

Печь поставляется в комплекте с кабелем (без вилки), который следует подключать только к источнику питания 220-240 В переменного тока частотой 50 Гц между фазами или между фазой и нейтралью. Перед подключением печи к источнику питания, важно проверить:

- напряжение питания, показываемое измерительным прибором;
- настройки прерывателя.

Кабель заземления печи подключается к клемме заземления источника питания.

ПРЕДУПРЕЖДЕНИЕ

Перед подключением печи к источнику питания попросите квалифицированного электрика проверить непрерывность кабеля заземления источника питания. Производитель не несет ответственности за какие-либо несчастные случаи или другие проблемы, вызванные неправильным подключением заземления.

ПРИМЕЧАНИЕ. Поскольку печи может потребоваться обслуживание, рекомендуется иметь в наличии еще одну стенную розетку, к которой можно будет подключить печь в том случае, если потребуется переносить ее в другое место. Замена электрического кабеля может осуществляться только специалистами по техническому обслуживанию либо другими техническими специалистами с соответствующей квалификацией.

При выключении духового шкафа может возникнуть низкая освещенность вокруг центрального выключателя. Это нормальное поведение. Его можно снять, просто перевернув вилку или заменив клеммы питания.

1.3 Рекомендации

Минимальная очистка печи после каждого использования позволит поддерживать ее в идеальной чистоте.

Не прокладывайте стены печи алюминиевой фольгой или другими одноразовыми покрытиями, предлагаемыми в магазинах. Алюминиевая фольга, как и любая другая защита, находясь в прямом соприкосновении с горячей эмалированной поверхностью, может расплавиться, что чревато ухудшением эксплуатационных свойств данной поверхности. Для предотвращения чрезмерного загрязнения вашей печи, и вызываемого загрязнением запаха дыма во время приготовления пищи мы рекомендуем не использовать ее часто при очень высоких температурах. Лучше немного уменьшить температуру и увеличить время приготовления. Помимо дополнительных принадлежностей, поставляемых с печью, мы рекомендуем использовать только посуду и формы для выпекания, устойчивые к воздействию высоких температур.

1.4 Установка

Установка не входит в обязанности производителя. В случае, если для исправления ошибок, вызванных неправильной установкой, потребуется помощь производителя, следует учитывать, что подобная помощь не входит в гарантийные обязательства. Необходимо выполнять все требования инструкции по установке, предназначенной для квалифицированных специалистов. Неправильная установка может явиться причиной ущерба или травм людей и животных или поврежденной материальных ценностей. Производитель не несет ответственности за подобные повреждения.

Духовку можно монтировать только в верхней части шкафа. Перед закреплением печи вы должны убедиться в наличии в данном месте хорошей вентиляции для обеспечения должной циркуляции воздуха, требуемой для охлаждения печи и защиты ее внутренних частей. В зависимости от типа крепления продайте соответствующие отверстия, указанные на последней странице.

1.5 Утилизация отходов и защита окружающей среды



Данный прибор маркирован согласно требованиям директивы ЕС 2012/19/EU об утилизации электрического и электронного оборудования (WEEE). Отходы электрического и электронного оборудования содержат как загрязняющие вещества (которые могут оказывать вредное воздействие на окружающую среду), так и основные элементы (которые могут быть использованы повторно). Важно, чтобы отходы электрического и электронного оборудования проходили правильную процедуру утилизации с

уничтожением всех загрязняющих веществ и переработкой всех материалов. Даже отдельные люди могут играть важную роль в обеспечении экологической безопасности утилизируемого электрического и электронного оборудования; важно лишь выполнять некоторых основных правила:

- С отходами электрического и электронного оборудования нельзя обращаться как с обычными бытовыми отходами.

- Отходы электрического и электронного оборудования должны сдаваться в специальные пункты приема под управлением городской администрации или официально зарегистрированной компании.

Во многих странах крупные компании по утилизации электрического и электронного оборудования могут производить вывоз оборудования из дома. При приобретении нового электробытового оборудования, старое оборудование, относящееся к тому же классу и предназначенное для выполнения тех же функций, что и приобретаемый прибор, можно вернуть продавцу, который обязан бесплатно принять его.

СОХРАНЕНИЕ И ЗАЩИТА ОКРУЖАЮЩЕЙ СРЕДЫ

По возможности, избегайте предварительного прогревания печи и всегда старайтесь заполнять ее. Как можно реже открывайте дверцу, поскольку каждое ее открывание приводит к рассеиванию тепла из внутренней части печи. Для существенного сбережения энергии, выключайте печь за 5 - 10 минут до запланированного времени окончания приготовления для использования остаточного тепла, которое продолжает вырабатывать печь. Сохраняйте герметические уплотнения в чистоте, это позволит избежать рассеивания тепла из внутренней части печи. В случае если ваш тариф электроэнергии предполагает почасовую оплату, программа «отложенное приготовление» обеспечивает более простой способ сохранения энергии, позволяя переносить процесс приготовления на время действия сниженных тарифов.

1.6 Декларация соответствия

• Нанесением маркировки **CE** на данный прибор изготовитель подтверждает его соответствие применимым европейским стандартам безопасности, охраны здоровья и окружающей среды.

• Настоящим Candy Hoover Group Srl заявляет, что радиооборудование отвечает требованиям Директивы 2014/53/EU. Полный текст декларации соответствия ЕС можно найти по следующему адресу в интернете: www.candy-group.com

Это изделие соответствует техническим регламентам Таможенного Союза:

- ТР ТС 004/2011 «О соответствии низковольтного оборудования»
- ТР ТС 020/2011 «Электромагнитная совместимость технических средств»

Изделие сертифицировано в органе по сертификации продукции и услуг «РОСТЕСТ-МОСКВА», г. Москва.

Копию сертификата соответствия Вы можете получить в магазине, где приобретался товар или, написав запрос на электронную почту candytow@candy.ru.

2. Описание изделия

2.1 Общий обзор

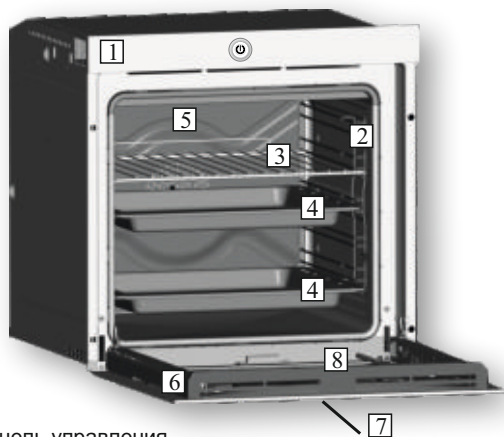

1. Панель управления
2. Расположение решеток - направляющих (поперечная проволочная решетка, если входит в комплект)
3. Металлическая решетка для гриля
4. Поддон для стекания капель
5. Вентилятор (за стальной пластиной)
6. Дверца печи
7. Сенсорный пульт управления на дверце
8. Камера

2.2 Дополнительные принадлежности

1 Металлическая решетка для гриля

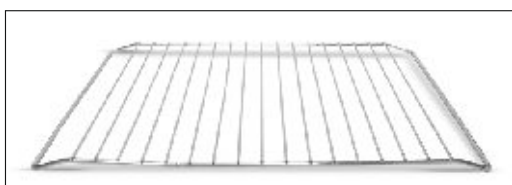

Удерживает противни для выпечки и тарелки.

2 Поддон для стекания капель

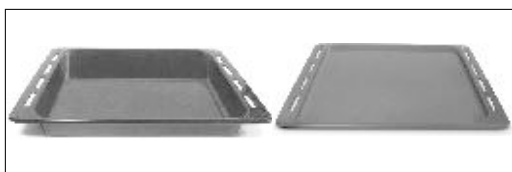

Собирает капли, стекающие во время приготовления пищи на гриле.

3 Боковые проволочные решетки

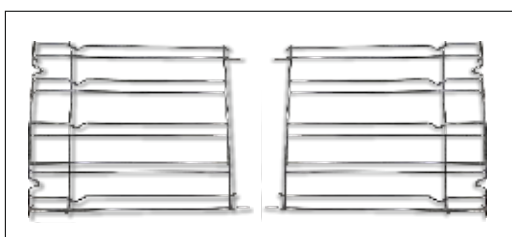

Расположены на обеих стенках духового шкафа. Удерживают металлические решетки и противни.

3. Эксплуатация духовки

3.1 Описание интерфейса пользователя

1. Главный выключатель
2. Сенсорный ЖК интерфейс



3.2 Настройки продукта

- При первом запуске необходимо выполнить процедуру установки, чтобы в дальнейшем пользоваться всеми функциями духовки. Нажмите START (ПУСК), чтобы начать установку.

- Выберите язык из выпадающего меню. Нажмите NEXT (ДАЛЕЕ) для продолжения.

- Установите дату в календаре. Установите время на часах.

Нажмите NEXT (ДАЛЕЕ) для продолжения.

- берите свою домашнюю сеть из выпадающего меню. Введите пароль своей домашней сети. Нажмите NEXT (ДАЛЕЕ) для продолжения и дождитесь завершения загрузки или установления соединения.

Примечание. Духовка работает даже без подключения к сети. Подключение к сети можно выполнить позже.

- После успешного подсоединения, Нажмите NEXT (ДАЛЕЕ) для перехода к последнему этапу процедуры.

- По завершении процесса установки, Нажмите GO TO HOME PAGE (ПЕРЕЙТИ К СТАРТОВОЙ СТРАНИЦЕ), чтобы приступить к эксплуатации духовки.

Подробнее см. в кратком справочнике.

ПАРАМЕТРЫ БЕСПРОВОДНОГО УСТРОЙСТВА ДВЕРЦЫ

Технологии	Wi-Fi	BLE
Стандарт	IEEE 802.11b/g/n	Bluetooth v2.1+EDR/BT v3.0/BT V4.0+HS
Полоса частот [МГц]	2400+2497	2400+2497
Максимальная мощность [мВт]	51.7	10

3.3 Первое использование

ПРЕДВАРИТЕЛЬНАЯ ОЧИСТКА

Очистите духовку перед первым использованием. Протрите наружные поверхности влажной мягкой салфеткой. Промойте все аксессуары и протрите духовку внутри раствором горячей воды с чистящим средством. Установите настройку на максимальную температуру и прогрейте духовку в течение 1 часа, чтобы удалить характерный запах нового прибора.

3.4 Работа в ручном режиме

- Откройте вкладку ручного режима, чтобы настроить программу приготовления за 3 простых шага.
 - Смахните и выберите нужную функцию приготовления. Нажмите NEXT (ДАЛЕЕ) для продолжения.
 - Смахните, чтобы выбрать нужную температуру. Нажмите NEXT (ДАЛЕЕ) для продолжения или BACK (НАЗАД), чтобы вернуться к настройкам функций приготовления.
 - Смахните, чтобы выбрать время приготовления. Нажмите START (ПУСК), чтобы начать приготовление, или BACK (НАЗАД), чтобы вернуться к настройке температуры.
- На этом экране можно:
- отключить предварительный нагрев (установлен по умолчанию),
 - настроить отсроченный запуск.
- В процессе приготовления можно:
- изменить температуру,
 - изменить время приготовления,
 - нажать значок веб-камеры, чтобы следить за тем, что происходит внутри,
 - нажать кнопку STOP (СТОП), чтобы завершить приготовление.

3.5 Главная страница - Основные функции



НАСТРОЙКИ

На этом экране можно настроить:

- язык,
- дату и время,
- wifi,
- аудио по bluetooth,
- параметры.

ВЕБ-БРАУЗЕР

На этом экране можно просматривать страницы некоторых авторизованных веб-сайтов.

ВЕБ-КАМЕРА

Нажав значок веб-камеры, вы увидите изображение того, что происходит внутри духовки, чтобы контролировать процесс приготовления.

СОЕДИНЕНИЕ ДУХОВКИ С УСТРОЙСТВОМ (simply Fi)



→ Духовка отправляет все данные на подсоединенное устройство.



→ Духовка не отправляет данных на подсоединенное устройство.

Примечание. Если данный параметр активирован, управлять духовкой можно только с подсоединенного устройства.

ФУНКЦИЯ	ЧТО ПРОИСХОДИТ
	<p>РУЧНОЙ РЕЖИМ В этом режиме можно за 3 простых шага выбрать функции приготовления, температуру и длительность приготовления. Кроме того, в этом режиме можно установить задержку запуска программы приготовления. ПРИМЕЧАНИЕ. По умолчанию активная функция предварительного нагрева. Чтобы отключить ее, нажмите значок <input checked="" type="checkbox"/></p>
	<p>ПЕРСОНАЛЬНЫЕ ПРОГРАММЫ В этом режиме можно сохранить и (за считанные секунды) выбрать и настроить программы приготовления.</p>
	<p>РЕКОМЕНДУЕМЫЕ ПРОГРАММЫ В этом режиме можно выбрать заранее разработанные программы приготовления. В процессе приготовления можно менять температуру и длительность.</p>
	<p>ВИДЕОРЕЦЕПТЫ В этом режиме можно просмотреть учебные видеоролики о том, как правильно приготовить те или иные блюда. По завершении просмотра можно начать готовить. Параметры приготовления можно менять.</p>
 	<p>ПОДКЛЮЧЕНИЕ К ИНТЕРНЕТУ Если значок активен, значит, устройство в дверце подключено к интернету.</p>
	<p>НАСТРОЙКИ Нажав этот значок, вы перейдете к экрану настройки языка, даты и времени, wi-fi, bluetooth и параметров камеры. Совместимые устройства Bluetooth являются только аудиодинамиками. Совместимые стандарты Bluetooth: 2.1, 3.0, 4.0.</p>
	<p>ВЕБ-БРАУЗЕР Нажав на этот значок, вы перейдете в браузер для просмотра страниц некоторых авторизованных веб-сайтов.</p>
 	<p>СОЕДИНЕНИЕ ДУХОВКИ С УСТРОЙСТВОМ (SIMPLY-FI) При первом использовании длительным нажатием на этот значок вы устанавливаете соединение с интернетом. При коротком нажатии на значок активируется пульт дистанционного управления. Если данный параметр активирован, управлять духовкой можно ТОЛЬКО с подсоединенного устройства. Чтобы вернуться к управлению духовкой непосредственно с экрана на дверце, нажмите на этот значок.</p>
	<p>ВЕБ-КАМЕРА Нажав значок веб-камеры, вы увидите изображение того, что происходит внутри духовки, чтобы контролировать процесс приготовления. Чтобы сохранить телекамеру, система переходит в дежурный режим спустя 1 минуту (5 минут в случае функции гриля). Для возобновления работы следует снова нажать на кнопку. По возможности не оставлять ее включенной долгое время при готовке на особенно высокой температуре, возможно тонирование цветов. Если телекамера остается включенной очень долгое время при готовке на особенно высокой температуре, возможно тонирование цветов. Речь идет о нормальном явлении, эффект от которого исчезнет после охлаждения телекамеры и/или духовки.</p>
	<p>ГЛАВНАЯ СТРАНИЦА Коснувшись этого значка, вы возвращаетесь к главной странице.</p>

3.6 Режимы приготовления

Значок функции	Функция (<i>В зависимости от модели печи</i>)
	ЛАМПА: включает подсветку печи.
	РАЗМОРАЖИВАНИЕ: при установке ручки регулятора в данное положение. Вентилятор обеспечивает циркуляцию воздуха 40°C вокруг замороженной пищи, благодаря чему она размораживается в течение нескольких минут без потери или изменения белкового состава пищи.
	ПОДДЕРЖАНИЕ ТЕПЛА: данная функция рекомендуется для подогревания ранее приготовленных продуктов, если полка устанавливается на втором уровне сверху, или для разморозки пиццы или выпечки, если полка устанавливается на нижнем уровне. Температура установлена на 60°C, регулировка невозможна.
 	МНОГОУРОВНЕВОЕ ПРИГОТОВЛЕНИЕ: мы рекомендуем использовать данный метод для приготовления птицы, сдобы, рыбы и овощей. Тепло лучше проникает в пищу, благодаря чему как время приготовления, так и время предварительного разогрева сокращаются. Вы можете одновременно готовить различные типы пищи с одинаковой подготовкой или без неё в одном или нескольких положениях. Данный метод приготовления обеспечивает равномерное распределение тепла и позволяет избежать смешивания запахов. При одновременном приготовлении нескольких блюд увеличьте время приготовления дополнительно на десять минут.
* 	ТРАДИЦИОННАЯ: используются как верхний, так и нижний нагревательные элементы. Предварительно прогрейте печь в течение 10 минут. Данный способ идеально подходит для традиционных способов поджаривания и выпекания. Для приготовления красного мяса, ростбифа, ножки ягненка, еды завернутой в фольгу (папилютки), слоеной выпечки. Продукты в блюде поставьте на полку в среднем положении.
	НИЖНИЙ НАГРЕВ + ВЕНТИЛЯТОР: используется нижний нагревательный элемент при работе вентилятора, обеспечивающего циркуляцию воздуха внутри печи. Данный метод идеально подходит для сочных пирогов с фруктовой начинкой, сладких пирогов с открытой начинкой, запеканок и пирожков с мясной или рыбной начинкой. Предотвращает высыхание пищи и стимулирует подъем теста в пирогах, хлебного теста и других блюдах, приготавливаемых с подачей тепла снизу. Установите полку в нижнем положении.
	ГРИЛЬ: используйте гриль с закрытой дверцей. Верхний нагревательный элемент используется отдельно, и вы можете регулировать температуру. Для того чтобы докрасна раскалить нагревательные элементы, необходимо предварительно прогреть печь в течение пяти минут. Данная функция гарантирует успешное приготовление блюд на рашпере, кебабов и блюд, запекаемых с корочкой. Белое мясо следует располагать подальше от гриля; время приготовления будет увеличено, однако мясо будет вкуснее. Вы можете разложить красное мясо и рыбные филе на полке, установив снизу поддон для стока жидкости.
	Режим пицца В этом режиме горячий воздух циркулирует в духовке, обеспечивая отличный результат для таких блюд, как пицца или итальянский пирог фокачча
	НИЖНИЙ НАГРЕВ: Используется нижний нагревательный элемент. Этот метод идеально подходит для приготовления любых мучных изделий. Используйте его для приготовления открытых пирогов с фруктовой или ягодной начинкой, пирогов с заварным кремом и различной начинкой, пирожков с открытой фруктовой начинкой, пирожков с мясом или рыбой и другой пищи, для приготовления которой требуется более интенсивный нагрев снизу.
* 	Функция " COOK LIGHT " позволит вам готовить более здоровым способом при минимальном использовании жиров и масла. Благодаря специальной комбинации функций приготовления и вентилятора конвектора с пульсирующей подачей воздуха в продуктах будет сохраняться влажность, создаваться корочка при коротком времени приготовления, без ущерба для вкуса блюда. Эта функция особенно подходит для приготовления мяса, запеченных на гриле овощей и омлетов. Цикл с пульсирующей подачей воздуха сохраняет влажность внутри духового шкафа и содержание влаги в продуктах, сохраняя питательную ценность блюда и быстроту процесса приготовления. Попробуйте все ваши рецепты с использованием меньшего количества жиров и соусов которые вы обычно используете и испытайте легкость этого нового режима.

*Энергопотребление и энергетический класс в соответствии с EN 60350-1

4. Подсоединение духовки к приложению Simply-fi

Установка прибора

Установите прибор согласно инструкциям, приведенным в данном руководстве.

По завершении данного этапа убедитесь, что прибор работает, запустив его непосредственно с пульта управления.

Внимательно ознакомьтесь с инструкциями и функциями программы, так как это поможет вам максимально эффективно пользоваться своим прибором.

Прежде чем приступить к подсоединению духовки установите правильное время на часах.

Определение пароля Wi-Fi

Определите свой пароль Wi-Fi (ключ WPA/WEP), который обычно указан на задней панели маршрутизатора Wi-Fi.

Если у вас возникли проблемы с определением пароля Wi-Fi, обратитесь к своему поставщику интернета.

Запишите пароль для дальнейшего использования

Определив свой пароль Wi-Fi, запишите его в строке ниже, так как он может понадобиться вам в дальнейшем или при установлении соединения между прибором и приложением.

Имя маршрутизатора _____

Пароль(ключ WPA/WEP) _____

Подключите свое устройство к тому же маршрутизатору Wi-Fi и приготовьтесь к загрузке приложения.

Загрузка приложения

Загрузите приложение Candy simply-Fi из магазина, в зависимости от вашего устройства.

Примечание. Приложение разработано для iOS (версия 8 и выше) и Android (версия 4.4 и выше). Название приложения: Candy simply-Fi

Определение кода изделия

Определите код изделия, который указан на вашем приборе, как показано на иллюстрации ниже.

Запишите серийный номер

На иллюстрации показано, в каком виде представлены данные на приборе. Запишите серийный номер своего прибора в строке ниже:

Серийный номер (16 знаков)

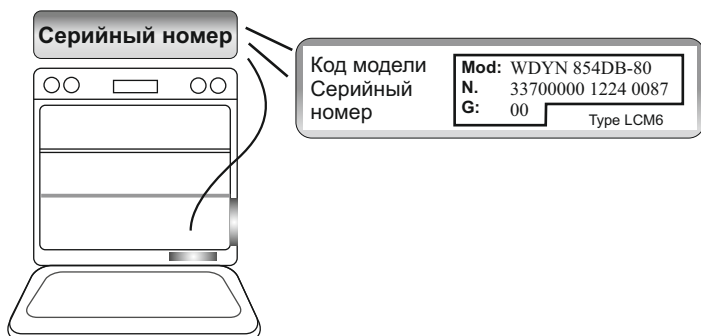

- Шаг 1.

Откройте приложение Candy simply-Fi. Создайте учетную запись, нажав "Sign-Up" (Войти). Примите положения политики конфиденциальности и заполните необходимые поля. Примечание. Со всеми характеристиками полной версии программы simply-Fi можно ознакомиться, нажав "Demo".

- Шаг 2.

На главной странице коснитесь того прибора, который вы хотите подсоединить, и нажмите ОК.

- Шаг 3.

Введите 16-значный серийный номер, который вы записали выше, и нажмите "Next" (Далее).

Проверьте правильно ли вы ввели данные, и нажмите "Confirm" (Подтвердить).

- Шаг 4.

После того, как программа распознает ваш прибор, нажмите "Next" (Далее). На этом этапе у вас есть 5 минут для завершения процесса, в противном случае, все введенные настройки аннулируются, и вам придется повторить описанные шаги снова.

- Шаг 5.

Нажмите и удерживайте значок , чтобы подсоединить прибор.

- Шаг 6.

Выйдите из приложения Candy simply-Fi. Перейдите к настройкам Wi-Fi на своем устройстве.

- Шаг 7.

В списке доступных сетей Wi-Fi выберите "WIFIOVEN-xyzk". Если вы не находите такого названия, подождите еще несколько секунд, после чего повторите сканирование.

- Шаг 8.

Выйдите из настроек своего устройства. Вернитесь в приложение Candy simply-Fi и подождите, пока приложение найдет прибор. Как только на экране появится надпись "Wi-Fi Network is active" (Сеть Wi-Fi активна), нажмите "Next" (Далее).

- Шаг 9.

Приложение автоматически выполнит настройки вашей домашней сети Wi-Fi. (Если нет, введите имя своей домашней сети Wi-Fi, следя за регистром ввода). Введите пароль Wi-Fi (ключ WPA/WEP) и нажмите "Confirm" (Подтвердить).

- Шаг 10.

Чтобы расширить свои возможности, зарегистрируйте свой прибор, нажав на соответствующую кнопку. Нажмите "Start" (Пуск), чтобы вернуться на главную страницу приложения.

- Режим дистанционного управления

При кратковременном нажатии на значок  духовка переходит в режим дистанционного управления.

Чтобы вернуться к управлению духовкой непосредственно с экрана на дверце, коротко нажмите на значок .

Для просмотра изображения с веб-камеры на внешнем устройстве (в приложении SIMPLY-FI) дверца должна быть подключена к интернету.

- Если настройка не завершена

Важно, чтобы в процессе настройки сигнал домашнего маршрутизатора Wi-Fi был достаточно интенсивным: при слабом сигнале Wi-Fi завершающий этап настройки может прерваться. Чтобы установить, действительно ли это так, начните процесс соединения еще раз с Шага 1. Дойдя до Шага 8, поднесите свое устройство (смартфон или планшет) как можно ближе к маршрутизатору и найдите сеть "WIFIOVEN-xyzk". Если такой сети нету в списке, значит, маршрутизатор не видит ваш прибор. В таком случае мы рекомендуем поднести маршрутизатор к прибору (если это возможно) или обратиться к своему поставщику интернета и попросить помощи в приобретении совместимого усилителя Wi-Fi, чтобы увеличить мощность сигнала.

ПАРАМЕТРЫ БЕСПРОВОДНОЙ ПАНЕЛИ ГЛАВНОЙ

Технологии	Wi-Fi
Стандарт	IEEE 802.11b/g/n
Полоса частот [МГц]	2412+2484
Максимальная мощность [мВт]	41.4

5. Очистка и уход за печью

5.1 Общие замечания по очистке

Жизненный цикл прибора можно увеличить, если регулярно следить за его чистотой. Перед началом очистки печи вручную подождите, пока она остынет. Никогда не используйте для очистки абразивные растворители, металлические щетки или острые предметы, поскольку это приведет к невозможному повреждению эмалированного покрытия. Для очистки используйте только воду, мыло и моющие средства на хлорной основе (аммиак).

СТЕКЛЯННЫЕ ЧАСТИ

Стекло дверцы рекомендуется очищать с помощью хорошо поглощающего влагу кухонного полотенца после каждого использования печи. Для удаления стойких пятен можно использовать губку, пропитанную моющим средством, хорошо выжатую, после чего следует смыть пятна водой.

УПЛОТНИТЕЛЬ ДВЕРЦЫ ДУХОВОГО ШКАФА

В случае загрязнения уплотнителя, его также можно очистить слегка смоченной губкой.

ДОПОЛНИТЕЛЬНЫЕ ПРИНАДЛЕЖНОСТИ

Очистите дополнительные принадлежности влажной мыльной губкой, после чего промойте их водой и высушите, избегая использования абразивных моющих средств.

ПОДДОН ДЛЯ СТЕКАНИЯ КАПЕЛЬ

После использования гриля извлеките поддон из печи. Слейте горячий жир в контейнер и промойте поддон в горячей воде с помощью губки и моющего средства.

В случае если жирные остатки вывести не удалось, замочите поддон в воде с моющим средством. Также вы можете вымыть поддон в посудомоечной машине или воспользоваться моющим средством для печей, представленным в магазинах. Никогда не ставьте грязный поддон обратно в печь.

5.2 Обслуживание

Снятие и очистка боковых полок - направляющих

1. Отвинтите болт, поворачивая его против часовой стрелки.
2. Снимите боковые полки - направляющие, потянув их по направлению к себе.
3. Очистите боковые полки - направляющие в посудомоечной машине или с помощью влажной губки и сразу же высушите их. Очистив боковые полки - направляющие, установите их на место и закрутите обратно болты, убедившись в том, что они полностью затянуты.

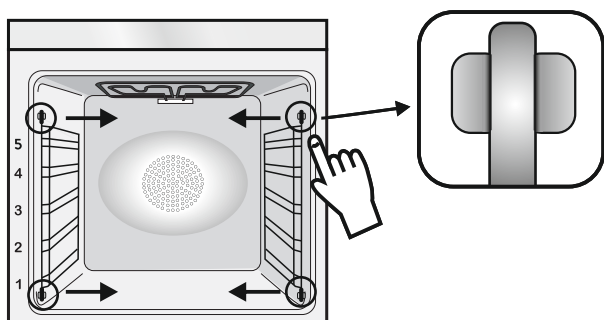

ОЧИСТКА (ТОЛЬКО) ВНУТРЕННЕЙ СТЕКЛЯННОЙ СТОРОНЫ ДВЕРЦЫ

1. Откройте дверцу печи.
- 2.3.4. Заблокируйте шарниры, удалите винты и снимите верхнюю металлическую крышку, потянув ее вверх.
- 5.6. Удалите стекло, аккуратно вынув его из дверцы печи (Примечание. Не снимайте других стеклянных деталей или компонентов.)
7. По завершении очистки или замены установите все части на место в обратном порядке.

На всех стеклах, обозначение "Low-E" должно быть легко читаемым и расположено с левой части дверцы, рядом с левым шарниром. Таким образом, напечатанный на первом стекле значок будет расположен внутри дверцы.

1.



2.



3.

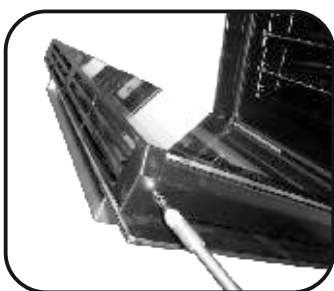

4.

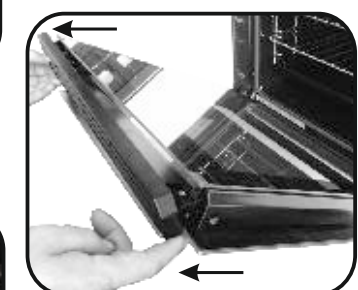

5.

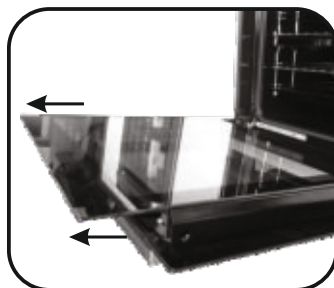

6.

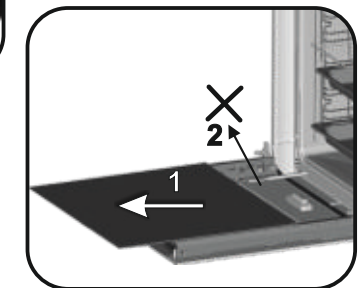

7.

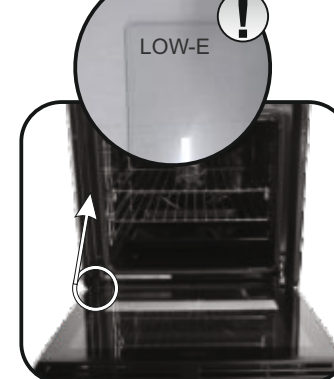

ЗАМЕНА ЛАМПЫ

1. Отключите печь от источника питания.
2. Снимите защитное стекло, вывинтите лампочку и замените ее на новую лампочку того же типа.
3. После замены неисправной лампочки, установите на место защитное стекло.



ПРИМЕЧАНИЕ.

По всем вопросам, связанным с системой светодиодных ламп в дверце, обращайтесь в службу поддержки клиентов.

Varnostna Navodila

- Med kuhanjem lahko vlaga kondenzira znotraj odprtine pečice ali na steklu vrat. To je normalno stanje. Za zmanjšanje tega učinka počakajte 10–15 minut po vklopu napajanja, preden hrano vstavite v pečico. V vsakem primeru kondenzacija izgine, ko pečica doseže temperaturo za kuhanje.
- Zelenjavo kuhajte v posodi s pokrovom, namesto na odprtem pekaču.
- Izogibajte se puščanju hrane v pečici za več kot 15–20 minut po kuhanju.
- **OPOZORILO:** naprava in dostopni deli se med uporabo segrejejo. Bodite previdni in se ne dotikajte vročih delov.
- **OPOZORILO:** med delovanjem žara, se izpostavljeni deli lahko zelo segrejejo. Zato poskrbite, da bodo takrat otroci varno oddaljeni.
- **OPOZORILO:** poskrbite, da je pred zamenjavo žarnice, naprava izklopljena, da se izognete morebitnemu električnemu udaru.
- **OPOZORILO:** da bi se izognili kakršni koli nevarnosti zaradi nenamerne ponastavitve termičnega prekinjala, te naprave ne smete napajati preko zunanje stikalne naprave, kot je časovnik, ali je priključiti na tokokrog, ki se redno vklaplja ali izklaplja.
- Otroci, mlajši od 8 let, morajo biti na varno oddaljeni od naprave, če niso pod stalnim nadzorom.
- Otroci se z napravo ne smejo igrati. Napravo lahko uporabljajo osebe stare 8 let ali več in osebe z zmanjšanimi telesnimi, čutnimi ali razumskimi sposobnostmi, brez izkušenj ali znanja o izdelku, le pod nadzorom ali če so prejeli ustrezna navodila glede varne uporabe naprave in če se zavedajo nevarnosti, ki obstajajo.
- Čiščenja in vzdrževanja ne smejo opravljati otroci, ki niso pod nadzorom.
- Za čiščenje stekla na vratih pečice ne uporabljajte abrazivnih in grobih materialov ali ostrih kovinskih strgal, saj lahko povzročijo praske na stekleni površini, ki lahko povzročijo pokanje stekla.
- Pred odstranjevanjem delov, ki jih je mogoče odstraniti, je pečico treba izklopiti.
- Po končanem čiščenju, ponovno sestavite dele po priloženih navodilih.
- Uporabljajte samo sondo za meso, ki je priporočena za to pečico.
- Za čiščenje ne uporabljajte parnega čistilnika.
- Vtikač napajalnega kabla priklopite v vtičnico, ki izpolnjuje zahteve glede napetosti, toka in moči, ki so navedene na oznaki naprave, vtičnica pa mora biti tudi ustrezno ozemljena. Vtičnica mora zagotavljati ustrezno moč, ki je navedena na oznaki naprave, biti mora ozemljena in v brezhibnem stanju. Kabel za ozemljitev je rumeno-zelene barve. Priklop naprave mora izvesti ustrezno usposobljena oseba. Če vtičnica in vtikač nista združljiva, naj ustrezno usposobljeni elektro-serviser zamenja vtičnico s takšno, ki se bo prilegala vtikaču. Vtičnica in vtikač morata izpolnjevati veljavne norme v državi, kjer bo naprava priklopljena v omrežje. Priklop v električno omrežje je možno izvesti tudi tako, da je napajanje urejeno prek ustrezne varovalke, vgrajene med napravo in vir napajanja, ki zagotavlja, da obremenitev omrežja ne presega predpisane zakonodaje. Rumeno-zelena kabla ni dovoljeno prekinjati z varovalko. Vtičnica ali varovalka, ki sta vgrajeni med vtičnico in napravo, morata po namestitvi naprave ostati enostavno dostopni.
- Prekinitev napajanja mora biti možna bodisi z odklopom vtikača iz vtičnice, oziroma prek dodatno vgrajenega stikala, nameščenega skladno s pravili elektro-stroke.
- Če je napajalni kabel poškodovan, ga je potrebno nadomestiti z novim ali posebnim kablom, ki je na voljo pri proizvajalcu, lahko pa se tudi obrnete na oddelek za podporo kupcem.
- Napajalni kabel mora biti vrste H05V2V2-F.
- Priklop naprave mora izvesti ustrezno usposobljena oseba. Kabel za ozemljitev (rumeno-zelen) mora biti približno 10 mm daljši kot drugi prevodniki. Za kakršna koli popravila se obrnite samo na oddelek za podporo strankam in zahtevajte uporabo originalnih rezervnih delov.
- Neupoštevanje zgornjih predpisov lahko negativno vpliva na varno uporabo naprave ter izniči garancijo.
- Pred čiščenjem morate morebitne ostanke živil najprej odstraniti.
- Dolg izpad napajanja, ki se pojavi med fazo kuhanja, lahko povzroči okvaro zaslona. V tem primeru se obrnite na servisno službo.
- Naprave ni dovoljeno namestiti za dekorativnimi vrati, sicer lahko pride do pregrevanja.
- Pri vstavljanju polic se prepričajte, da je zaustavljajnik na zadnji strani in obrnjen navzgor. Polico morate vstaviti do konca
- **OPOZORILO:** Sten pečice na oblagajte z aluminijasto folijo ali zaščito za enkratno uporabo, ki je na voljo v trgovinah. Aluminijasta folija ali katera koli druga zaščita, ki je v neposrednem stiku z vročim emajlom, predstavlja tveganje topljenja in slabšanja kakovosti emajla v notranjosti.
- **OPOZORILO:** Nikoli ne odstranite tesnil na vratih pečice.
- **POZOR:** Dna odprtine pečice ne polnite z vodo med kuhanjem ali ko je pečica vroča.
- Za upravljanje te naprave pri nazivnih frekvencah, ni potrebno nobeno dodatno delovanje/nastavitev.

Splošna navodila

116

- 1.1 Varnostni Indikacije
- 1.2 Električna varnost
- 1.3 Priporočila
- 1.4 Namestitev In Priklučitev
- 1.5 Ravnanje z odpadki in varstvo okolja
- 1.6 Izjava O Skladnosti

Opis izdelka

117

- 2.1 Pregled
- 2.2 Dodatna oprema (odvisno od modela)

Uporaba pečice

117

- 3.1 Opis uporabniškega vmesnika
- 3.2 Nastavitve izdelka
- 3.3 Prva uporaba
- 3.4 Delovanje v ročnem načinu
- 3.5 Domača stran - Glavne funkcije
- 3.6 Kuhanje Načini

Simply-fi prijava pečice

121

- 4 Simply-fi

Čiščenje in vzdrževanje pečice

122

- 5.1 Splošni napotki za čiščenje
- 5.2 Vzdrževanje
 - Snemanje in čiščenje žičnih vodil
 - Samo čiščenje notranjih steklenih vrat
 - Zamenjava žarnice

1. Splošna navodila

Zahvaljujemo se vam za izbiro enega od naših izdelkov. Za najboljše rezultate z vašo pečico pazno preberite navodila in jih shranite za poznejšo uporabo. Pred namestitvijo pečice si zabeležite serijsko številko, tako da jo lahko posredujete osebju službe za stranke, če potrebujete



kakšna popravila. Ko pečico odstranite iz embalaže, preverite, ali se med transportom ni poškodovala. Če ste v dvomih, pečice ne uporabljajte in se za nasvet obrnite na usposobljenega tehnika. Ves embalažni material (plastične vrečke, stiropor, žblje) hranite izven dosega otrok.

Ko pečico prvič vklopite, se lahko razvije močan vonj po dimu, ki ga povzroči lepilo na izolacijskih ploščah, ki obdajajo pečico ob prvem segrevanju. To je popolnoma normalno in če se zgodi, morate počakati, da dim izgine, preden položite živila v pečico. Proizvajalec ne prevzema odgovornosti v primerih, ko ne upoštevate navodil v tem dokumentu.

OPOMBA: Funkcije pečice, lastnosti in dodatki, navedeni v tem priročniku se lahko razlikujejo odvisno od modela, ki ste ga kupili.

1.1 Varnostni Indikacije

Pečico uporabljajte le za predvideni namen, ki je samo kuhanje živil; vsa druga uporaba, na primer kot vir toplote, se šteje kot nepravilna in zato nevarna. Proizvajalec ne prevzema odgovornosti za morebitno škodo, do katere pride zaradi nepravilne, neustrezne ali nerazumne uporabe.

Uporaba kakršne koli električne naprave pomeni spoštovanje nekaterih temeljnih pravil:

- Ne vlecite za napajalni kabel, da odstranite vtič iz vtičnice;
- Aparata se ne dotikajte z vlažnimi rokami ali nogami;
- Na splošno uporaba adapterjev, več vtičnic in podaljškov ni priporočljiva;
- V primeru okvare in/ali slabega delovanja, aparat izklopite in ga ne spreminjajte.

1.2 Električna varnost

ZAGOTOVITE, DA ELEKTRIČNE POVEZAVE VZPOSTAVI ELEKTRIČAR ALI USPOSOBLJEN TEHNIK.

Napajanje, s katerim je povezana pečica, mora biti v skladu z zakoni, ki veljajo v državi namestitve.

Proizvajalec ne prevzema odgovornosti za škodo, ki nastane zaradi neupoštevanja teh navodil. Pečica mora biti priključen na električno oskrbo z ozemljeno vtičnico ali odklopnikom z več poli, odvisno od zakonov, ki veljajo v državi namestitve. Napajanje mora biti zaščiten z ustreznimi varovalkami in uporabljeni kabli morajo imeti prečni prerez, ki lahko zagotovi ustrezno napajanje pečice.

PRIKLJUČEVANJE

Pečica je dostavljena z napajalnim kablom, ki ga lahko povežete le z električnim napajanjem z 220-240 Vac moči med fazami ali med fazo in nevtralnim vodom. Pred povezavo pečice z električnim napajanjem, je pomembno, da preverite:

- Moč napetosti, ki je navedena na merilniku;
- Nastavitev odklopnika.

Ozemljitveni kabel priključen na ozemljitveni priključek pečice mora biti povezan z ozemljitvenim priključkom napajanja.

OPOZORILO

Pred priključitvijo pečice na električno omrežje, se posvetujte z električarjem, da preverite kontinuiteto oskrbe ozemljitvenega priključka napajanja. Proizvajalec ne prevzema odgovornosti za morebitne nesreče ali druge težave, ki jih povzročijo neupoštevanje povezave pečice na ozemljitveni priključek ali ozemljeno povezavo, ki ima moteno kontinuiteto.

OPOMBA: Ker so na pečici lahko potrebna vzdrževalna dela je priporočljivo, da imate na voljo drugo stensko vtičnico, da lahko pečico povežete z le-to, če jo odstranite iz prostora, v katerega je nameščena. Napajalni kabel lahko zamenja samo osebje tehničnega servisa s kablom z enakovrednimi kvalifikacijami.

Nizka svetloba okoli glavnega stikala centralnega mora biti prisoten, ko se pečica izklopi. To je povsem normalno. To se lahko odstrani le obrača vtičač navzgor, navzdol ali zamenjavo terminale za oskrbo.

1.3 Priporočila

- Priporočamo, da po vsaki uporabi na hitro očistite pečico.
- Sten pečice ne oblagajte z alu-folijo ali v oblogami za enkratno uporabo, ki so na voljo v trgovinah, saj bi se te snovi lahko stalle ob stiku z vročim emajlom, kar bi poškodovalo emajl.
- Ne nastavlajte previsoke temperature, saj se bo tako pečica manj umazala in se ne bo razvijal dim. Bolje je, da nekoliko znižate temperaturo in podaljšate čas pečenja.
- Tablica s podatki je ob strani pečice.
- V pečici poleg priložene opreme uporabljajte samo ustrezne pekače, odpomne na zelo visoke temperature.

1.4 Namestitev In Priklučitev

Za priključitev aparata in morebitno vgradnjo poskrbi kupec in ni odgovornost proizvajalca. Morebitni posegi s strani pooblaščenega servisa niso vključeni v garancijo. Električna inštalacija, na katero bo aparat priključen, mora biti urejena v skladu z veljavnimi lokalnimi predpisi in v skladu z navodili proizvajalca, zato priporočamo, da vam električno inštalacijo pred priključitvijo aparata pregledajo usposobljeni strokovnjaki. Morebitna napačna priključitev in namestitev lahko povzroči poškodbe oseb, živali ali premoženja. Proizvajalec in prodajalec ne prevzemata odgovornosti za morebitne poškodbe oseb in/ali nastalo materialno škodo, do katere bi prišlo zaradi napačne priključitve in/ali vgradnje aparata.

Peč se lahko nahaja le visoko v koloni. Zagotoviti morate ustrezno kroženje zraka, ki je potrebno za hlajenje in zaščito delov v notranjosti. Upoštevajte mere, ki so navedene na skici na zadnji strani teh navodil.

1.5 Ravnanje z odpadki in varstvo okolja



Ta naprava je označena v skladu z določili Evropske direktive 2012/17/EU o odpadni električni in elektronski opremi (OEEO). OEEO so tako snovi, ki onesnažujejo okolje (lahko negativno učinkujejo na okolje) kot osnovni sestavni deli (ki jih je možno ponovno uporabiti). Pomembno je pravilno ravnati z OEEO, da pravilno odstranimo in zavržemo vse snovi, ki onesnažujejo, okolje, ter obnovimo in recikliramo vse materiale.

Kot posamezniki lahko pomembno vplivamo na to, da OEEO ne postane okoljska težava; upoštevati moramo le nekaj osnovnih pravil:

- Z OEEO ne smemo ravnati kot z ostalimi hišnimi odpadki.
- OEEO moramo odnesti v ustrezne centre za zbiranje odpadkov, ki jih upravlja občina ali pooblaščen podjetje. V več državah imajo urejen prevzem večjih kosov OEEO na domu.
- Ob nakupu nove lahko staro napravo vrnemo prodajalcu, ki jo je dolžen brezplačno prevzeti na osnovi ena za eno, če je oprema enake vrste in ima enake funkcije kot dobavljena.

PRIHRANEK NA ENERGIJI IN SPOŠTOVANJE DO OKOLJA

Če je le mogoče, se izognite predgrevanju pečice in pečico kar se da napolnite z živili. Vrata pečice odpirajte kar se da poredko, saj ob vsakem odpiranju toplota uhaja iz pečice. Občutno boste prihranili na energiji, če boste pečico izklopili 5 do 10 minut pred predvidenim koncem pečenja in izrabili preostanek toplote, ki je še v pečici. Tesnila naj bodo vedno čista in nepoškodovana, da preprečite morebitno uhajanje toplote iz pečice. Če imate na izbiro tudi časovna obdobja z nižjo ceno električne energije, s pomočjo programa za zamik vklopa začetka pečenja enostavno prihranite, če pečenje zamaknete na čas, ko je električna energija cenejša.

1.6 Izjava O Skladnosti

• Oznaka **CE** na izdelku potrjuje, da je oprema skladna z Evropskimi predpisi o varnosti in zdravju ter z okoljskimi določbami, ki se nanašajo na uporabo tovrstnih izdelkov.

• Candy Hoover Group Srl potrjuje, da je radijske opreme skladen z Direktivo 2014/53/EU. Celotno besedilo izjave EU o skladnosti je na voljo na naslednjem spletnem naslovu: www.candy-group.com

2. Opis izdelka

2.1 Pregled

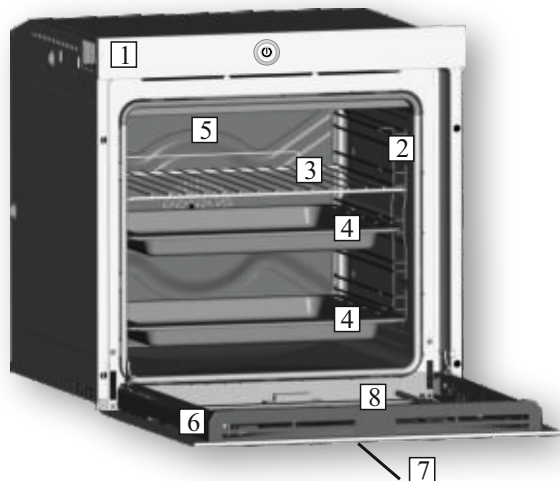

1. Krmilna plošča
2. Položaji police (prečna žična rešetka, če je priložena)
3. Kovinska rešetka
4. Ponev
5. Ventilator (za jekleno ploščo)
6. Vrata pečice
7. Upravljalna plošča na dotik na vratih
8. Kamera

2.2 Dodatna oprema (odvisno od modela)

1 Kovinska rešetka

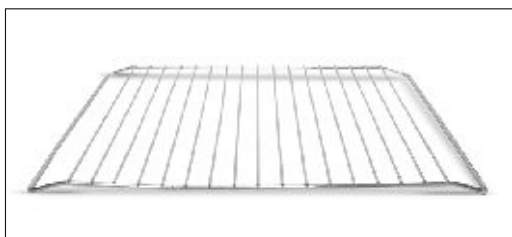

Za nameščanje pladnjev in krožnikov.

2 Ponev



Zbira ostanke, ki z rešetke kapljajo med kuhanjem živil na rešetki.

3 Prečna žična rešetka

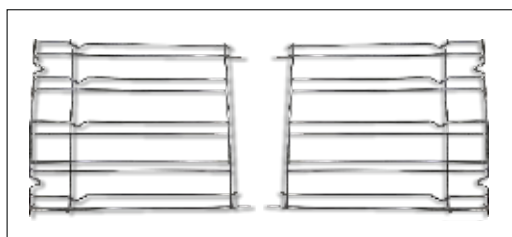

Se nahaja na obeh straneh odprtine pečice. Za nameščanje kovinskih rešetk in pladnja za kapljanje.

3. Uporaba pečice

3.1 Opis uporabniškega vmesnika

1. Glavno stikalo za vklop/izklop
2. LCD vmesnik na dotik



3.2 Nastavitve izdelka

- Ob prvem zagonu morate upoštevati postopek namestitve, da boste pečico lahko uporabljali. Pritisnite START, da začnete.
- Izberite jezik iz spustnega menija. Pritisnite NEXT (NAPREJ), da nadaljujete.
- Nastavite datum s koledarja. Nastavite čas na uri. Pritisnite NEXT (NAPREJ), da nadaljujete.
- V spustnem meniju izberite domače omrežje. Vstavite geslo, povezano z domačim omrežjem. Pritisnite NEXT (NAPREJ), da nadaljujete in počakajte na nalaganje ali povezavo. Pozor: Pečica deluje tudi, če ni povezana z omrežjem. Pečico lahko v omrežje dodate tudi kasneje.
- Vpis je uspešno zaključen. Pritisnite NEXT (NAPREJ), da nadaljujete do zadnjega koraka.
- Program namestitve je zaključen. Pritisnite GO TO HOME PAGE (POJDI NA DOMAČO STRAN), da začnete z uporabo pečice. Za več podrobnosti glej hitri priročnik.

BREŽŽIČNI PARAMETRI VRAT NAPRAVE

Tehnologija	Wi-Fi	BLE
Standard	IEEE 802.11b/g/n	Bluetooth v2.1+EDR/BT v3.0/BT V4.0+HS
Frekvenčni pas/-ovi [MHz]	2400+2497	2400+2497
Maksimalna moč [mW]	51.7	10

3.3 Prva uporaba

UVODNO ČIŠČENJE

Pečico očistite pred prvo uporabo. Obrišite zunanje površine z vlažno mehko krpo. Operite vse pripomočke in obrišite notranjost pečice z raztopino tople vode in sredstvom za pomivanje. Nastavite prazno pečico na najvišjo temperaturo in pustite delovati približno 1 uro, s tem boste odstranili neprijetne vonjave novega aparata.

3.4 Delovanje v ročnem načinu

- Pritisnite zavihek Manual Mode (Ročni način), da nastavite kuhanje v 3 preprostih korakih.
 - Podrsnite in izberite zeleno funkcijo pečenja. Pritisnite NEXT (NAPREJ), da nadaljujete.
 - Podrsnite, da izberete zeleno temperaturo. Pritisnite NEXT (NAPREJ), da nadaljujete ali BACK (NAZAJ), da se vrnete na izbiro funkcij kuhanja.
 - Podrsnite, da izberete čas kuhanja. Pritisnite START, da začnete kuhati ali BACK (NAZAJ), da se vrnete na nastavev temperature.
- Na tem zaslonu lahko:
- izključite predgrevanje (nastavljeno je kot privzeto)
 - nastavite zamik vklopa.
- Med pečenjem lahko:
- spreminjate temperaturo
 - podaljšate čas kuhanja
 - pritisnete ikono spletne kamere, da si ogledate notranjost prostora pečice
 - pritisnete STOP, za konec pečenja.

3.5 Domača stran - Glavne funkcije



POGRINJKE

Ko odprete ta zaslon, lahko nastavite:

- jezik
- datum in čas
- Wi-Fi
- bluetooth audio
- možnosti na zaslonu

SPLETNI BRSKALNIK

Z odpiranjem tega zaslona boste lahko brskali po spletu po seznamu dovoljenih spletnih strani.

SPLETNA KAMERA

S pritiskom ikone spletne kamere si lahko ogledate notranjost pečice, da spremljate potek kuhanja.

POVEZAVA NAPRAVE PEČICE (simply | Fi)















→ Pečica posreduje vse podatke povezani napravi.













→ Pečica ne pošilja podatkov napravi.

Pozor: Če je ta možnost vključena, pečico upravljate le s priključeno napravo.

FUNKCIJA	KAJ POČNE
	<p>ROČNI NAČIN V tem načinu lahko izberete funkcije kuhanja, temperaturo in trajanje kuhanja v 3 preprostih korakih. V tem načinu lahko nastavite tudi zakasnitev kuhanja.</p> <p>OPOMBA: Privzeto je aktivna možnost predhodnega ogrevanja; za izklop kliknite  simbol</p>
	<p>OSEBNI PROGRAMI: V tem načinu lahko shranite in kasneje izberete prilagojene programe kuhanja.</p>
	<p>PREDLAGANO KUHANJE: V tem načinu lahko izberete predlagan program kuhanja. Med fazo kuhanja lahko spremenite temperaturo in trajanje kuhanja.</p>
	<p>VIDEO RECEPTI: V tem načinu lahko izberete prikaz navodil za pripravo nekaterih receptov. Na koncu video posnetka lahko začnete s kuhanjem. Spreminjanje parametrov kuhanja ni možno.</p>
 	<p>INTERNETNA POVEZAVA: Če je ikona aktivna, so vrata pečice povezana z omrežjem.</p>
	<p>NASTAVITVE: Z izbiro te ikone lahko nastavite jezik, datum in čas, Wi-Fi, Bluetooth, nastavev svetlosti kamere. Združljive Bluetooth naprave so samo zvočniki. Kompatibilni standardi Bluetooth so 2.1, 3.0, 4.0.</p>
	<p>SPLETNI BRSKALNIK: Z izbiro te ikone boste lahko brskali po spletu po seznamu dovoljenih spletnih strani.</p>
 	<p>POVEZAVA NAPRAVE PEČICE (SIMPLY-FI): Pri prvi uporabi boste z dolgim pritiskom te ikone prijaviili pečico v omrežje.</p> <p>S kratkim pritiskom na ikono, aktivirate daljinsko upravljanje pečice. Če je ta možnost vključena, pečica upravljate LE s priključeno napravo. Za ponovno neposredno upravljanje pečice na zaslonu na vratih, znova kliknite na ikono.</p> <p>Če si želite ogledati pretakanje spletne kamere na zunanji napravi (APP SIMPLY-FI), morajo vrata biti povezana z omrežjem (IKONA INTERNETNE POVEZAVE MORA BITI AKTIVIRANA).</p>
	<p>SPLETNA KAMERA: S pritiskom ikone spletne kamere si lahko ogledate notranjost pečice, da spremljate potek kuhanja. Za ohranjanje kamere slednjo sistem postavi v stanje pripravljenosti po 1 minuti (5 minutah v primeru funkcije žara). Za ponovno aktiviranje vnovič pritisnite tipko. Če je le mogoče, se izogibajte dolgotrajnejšemu delovanju. Če je med peko pri zelo visoki temperaturi kamera vklopljena dolgo časa, se lahko pojavijo manjše spremembe barv. To je povsem normalen pojav, ki izgine, ko se slednja in/ali sama pečica ohladita.</p>
	<p>ZAČETNA STRAN: Z dotikom te ikone se vrnete na domačo stran.</p>

3.6 Kuhanje Načini

Funkcija številčnice	Funkcija (<i>Odvisno od modela pečice</i>)
	LAMP: Izkazalo se je na podlagi pečice.
	ODMRZOVANJE: Pri tej funkciji okoli zamrznjenega živila kroži topel zrak, kar pospeši odtaljevanje, ne da bi vročina vplivala na vsebnost proteinov. Prednastavljena je temperatura 40° C, ki je ni mogoče spreminjati.
	GRETJE: Ta način je primeren za pogrevanje kuhanih jedi. Jed postavite na drugo višino šteto od zgoraj. Primeren je tudi za odtaljevanje kruha, piz in peciva – živilo postavite na spodnjo višino. Prednastavljena je temperatura 60°C, ki je ni mogoče spreminjati.
	NA VEČ NIVOJIH: Delujeta oba grelca ter ventilator, tako da vroč zrak kroži v pečici. Ta način priporočamo za peko perutnine, sladice, rib in zelenjave. Enakomerna temperatura v notranjosti skrajša čas pečenja in predhodnega segrevanja pečice. Naenkrat lahko pečete različne jedi; vonji se ne bodo pomešali. Če pečete več jedi hkrati, pečenje podaljšajte za približno 10 minut.
* 	KONVEKCIONA: Delujeta tako zgornji kot spodnji grelec. Ta način je najbolj primeren za tradicionalen način pečenja pečenk in peciva – rdeče meso, govejo pečenko, jagnječje stegno, divjačino, pa tudi kruh ali v folijo zavite jedi.
	SPODNJI GRELNIK + VENTILATOR: Kombinacija spodnjega grelca in ventilatorja je idealna za peko sadnih in zelenjavnih pit in drugega peciva. Jed se ne izsuši, kvašeno testo pa lepše vzhaja. Rešetko postavite na najnižjo višino.
	ŽAR: Deluje zgornji grelec za žar, kar omogoča uspešno pripravo jedi na žaru, kebaba in gratiniranih jedi. Žar vklopite na ustrezno temperaturo in ga predgrevajete 5 minut. Belo meso naj bo nekoliko bolj oddaljeno od grelca in se peče nekoliko dlje, da bo ostalo sočno. Rdeče meso in ribe pa lahko postavite na najvišjo višino, pod rešetko potisnite pekač za lovljenje maščobe.
	PIZZA: Pri tej funkciji vroči zrak kroži v notranjosti pečice, kar zagotavlja popolne rezultate pri peki pizz, kolačev ipd.
	SPODNJI GRELNIK: Deluje samo spodnji grelec. Ta način je idealen za peko vseh jedi s testom spodaj – za pite ipd., ter za jedi, ki zahtevajo večjo toploto od spodaj.
* 	Funkcija " COOK LIGHT " vam omogoča bolj zdrav način kuhanja, saj je pri kuhanju s to funkcijo potrebno uporabiti manjšo količino maščobe ali olja. Zahvaljujoč posebni kombinaciji kupalnih funkcij in ventilatorja poskrbi za impulzno kroženje zraka. Na ta način se ohrani vsebnost vlage v živilu, ki se na površini hitreje zapeče in bolje ohrani okus. Ta način je še posebej primeren za peko mesa, zelenjave in omlet. Impulzno dotekanje zraka ohranja vlažnost v notranjosti pečice in s tem tudi v živilu, s čimer se ohrani hranljiva vrednost živila, pečenje pa poteka hitro in enakomerno. Preizkusite svoje recepte, pri tem pa zmanjšajte običajno uporabljeno količino preliva, da se prepričate o učinkovitosti te nove funkcije. Zadovoljni boste z lahkotnostjo pripravljene jedi.

*Preizkušeno v skladu s standardom EN 60350-1 za izjavo o porabi energije in energijskem razredu

4. Simply-fi prijava pečice

Namestitev naprave

Namestite napravo v skladu s priročnikom za namestitev v teh navodilih.

Ko je ta korak končan, preverite, ali naprava deluje z neposrednim upravljanjem naprave z nadzorno ploščo.

Vzemite si čas za branje priročnika programa in funkcij, saj vam bo to v pomoč, da boste lahko v celoti izkoristili funkcije vašega novega aparata.

Prepričajte se, da je ura nastavljena, preden poskušate pečico prijaviti.

Lociranje gesla vaše Wi-Fi povezave

Poiščite geslo za Wi-Fi (ključ WPA/WEP), ki je običajno navedeno na zadnji strani usmerjevalnika Wi-Fi.

Če imate težave pri iskanju gesla za Wi-Fi, se obrnite na svojega internetnega ponudnika.

Zabeležite za kasnejšo uporabo

Ko imate geslo za Wi-Fi, si ga spodaj zabeležite, saj ga boste potrebovali kasneje, pri povezovanju aparata z aplikacijo.

Ime usmerjevalnika _____

Geslo (ključ WPA/WEP) _____

Povežite svojo napravo z istim usmerjevalnim Wi-Fi pripravljeno za namestitev aplikacije

Prenos aplikacije

Prenesite aplikacijo Candy simply-Fi za vašo napravo v trgovini z aplikacijami.

Opomba - Aplikacija je primerna za iOS (verzija 8 in novejša) in Android (različica 4.4 in novejša). Ime aplikacije – Candy simply-Fi.

Iskanje kode izdelka

Poiščite kodo izdelka svoje naprave s pomočjo spodnje slike.

Zabeležite serijsko številko

Slika prikazuje obliko podatkov o aparatu. Svojo serijsko številko izdelka vpišite tukaj spodaj:

Serijska številka (16 števk)

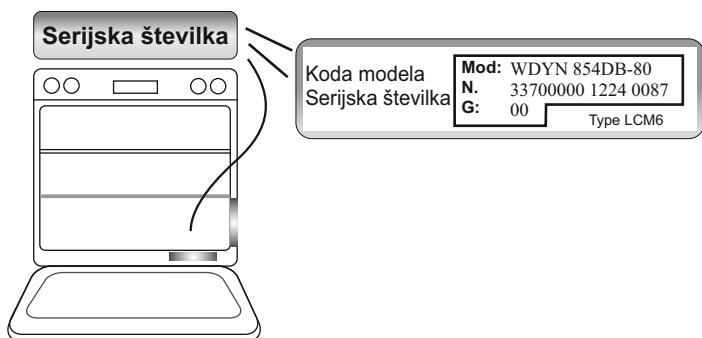

-Korak 1:

Odprite aplikacijo Candy simply-Fi. Ustvarite svoj račun z dotikom »Sign-Up« (Prijava). Sprejmite politiko zasebnosti in izpolnite polja. Opomba - Vse funkcije celotnega obsega aplikacije simply-Fi lahko raziščete z dotikom »Demo«.

-Korak 2:

Na domači strani se dotaknite naprave, ki jo želite povezati, in se dotaknite »OK« (V redu).

-Korak 3:

Vstavite 16-mestno serijsko številko, ki ste si jo zapisali zgoraj, in se dotaknite »Next« (Naprej). Preverite, ali so podrobnosti o izdelku pravilne in nato »Confirm« (Potrdi).

-Korak 4:

Ko je naprava prepoznana, se dotaknite »Next« (Naprej). Nato imate 5 minut za dokončanje procesa; v nasprotnem primeru boste morali začeti znova.

-Korak 5:

Dolgo pritisnite ikono , da napravo prijavite.

-Korak 6:

Zaprte aplikacijo Candy simply-Fi. Odprite Nastavitve Wi-Fi na napravi.

-Korak 7:

Na seznamu razpoložljivih omrežij Wi-Fi izberite "WIFIOVEN-xyzk". Če ga ne najdete, počakajte še nekaj sekund ali zaženite novo iskanje.

-Korak 8:

Izhod iz nastavitve vaše naprave. Vrnite se v aplikacijo Candy simply-Fi in počakajte, da aplikacija odkrije napravo. Ko se odpre zaslon »Wi-Fi Network is active« (Wi-Fi omrežje je aktivno), se dotaknite »Next« (Naprej)

-Korak 9:

Aplikacija bo samodejno nastavila domače Wi-Fi omrežje. (Če ne, vnesite ime svojega domačega Wi-Fi omrežja, pazite na majhne in velike črke). Vstavite geslo za Wi-Fi (ključ WPA/WEP), nato se dotaknite »Confirm« (Potrdi).

-Korak 10:

Za več prednosti lahko izdelek registrirate z dotikom namenskega gumba.

Dotaknite se »Start«, da se vrnete na domačo stran aplikacije.

-Način daljinskega upravljanja

S kratkim pritiskom ikone  lahko pečico upravljate daljinsko.

Za ponovno neposredno upravljanje pečice na zaslonu na vratih kratko pritisnite ikono .

Če si želite ogledati pretakanje spletne kamere na zunanji napravi (APP SIMPLY-FI), morajo vrata biti povezana z omrežjem.

-Če se namestitev ne zaključi

Pomembno je, da je prisotna dobra jakost Wi-Fi signala iz domačega usmerjevalnika do aparata; nizka jakost Wi-Fi signala bi povzročila, da zaključna stopnja namestitve ne bo uspela. Da ugotovite, ali je tako, ponovite postopek povezave od 1. koraka; ko pridete do 8. koraka, postavite svojo napravo (pametni telefon ali tablični računalnik) zraven usmerjevalnika in poiščite omrežje »WIFIOVEN-xyzk«, ki ga ustvari vaš aparat. Če ni prikazano med možnostmi to pomeni, da usmerjevalnik ne zazna aparata. V tem primeru priporočamo, da premaknete usmerjevalnik bližje k aparatu (če je mogoče) ali pa se obrnite na svojega internetnega ponudnika in prosite za pomoč pri nakupu združljivega »Ojačevalnika Wi-Fi signala«, da moč signala povečate.

BREŽIČNI PARAMETRI GLAVNI PLOŠČE

Tehnologija	Wi-Fi
Standard	IEEE 802.11b/g/n
Frekvenčni pas/-ovi [MHz]	2412+2484
Maksimalna moč [mW]	41.4

5. Čiščenje in vzdrževanje pečice

5.1 Splošni napotki za čiščenje

Življenjski cikel aparata se lahko podaljša z rednim čiščenjem. Pred izvajanjem čiščenja počakajte, da se pečica ohladi. Za čiščenje nikoli ne uporabljajte abrazivnih čistil, jeklene volne ali ostrih predmetov, saj lahko nepopravljivo poškodujete emajlirane dele. Uporabljajte samo vodo, mila ali detergente na osnovi belila (amoniak).

STEKLENI DELI

Priporočamo, da stekleno okno po vsaki uporabi pečice očistite z vpojno kuhinjsko brisačo. Če želite odstraniti bolj trdovratne madeže, lahko uporabite dobro ožeto gobo, namočeno v detergent, in nato sperite z vodo.

TESNILO OKNA PEČICE

Če je umazano, lahko tesnilo očistite z vlažno gobo.

DODATNA OPREMA

Pred spiranjem in sušenjem očistite dodatke z vlažno gobico z milom: izogibajte se uporabi abrazivnih detergentov.

PONEV

Po uporabi žara odstranite ponev iz pečice. Prelijte vročo maščobo v posodo in z gobico ter sredstvom za pomivanje posodo operite v vroči vodi.

Če masni ostanki niso odstranjeni, potopite posodo v vodo in detergent. Alternativno lahko posodo pomijete v pomivalnem stroju ali pa uporabite komercialno čistilo za pečice. Umazane posode nikoli ne postavite nazaj v pečico.

5.2 Vzdrževanje

SNEMANJE IN ČIŠČENJE ŽIČNIH VODIL

- 1- Snemite vodilatako, da jih potegnete v smeri puščic.
- 2- Očistite vodila. Lahko jih pomijete v stroju, ali pa jih očistite z vlažno gobico in jih nato obrišete do suhega.
- 3- Po čiščenju namestite vodila nazaj po zgornjih navodilih v obratnem vrstnem redu.

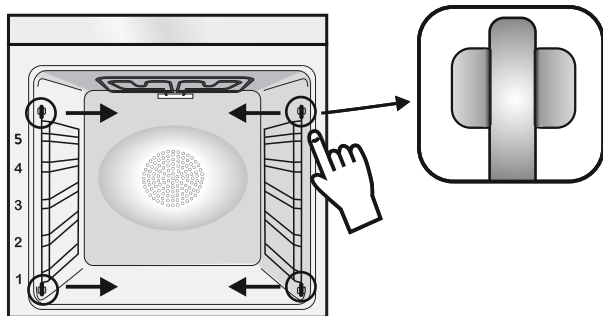

SAMO ČIŠČENJE NOTRANJIH STEKLENIH VRAT

1. Odprite vrata pečice.
- 2.3.4. Zapahnite tečaje, odstranite vijake in odstranite zgornji kovinski pokrov tako, da ga povlečete navzgor.
- 5.6. Odstranite steklo, pazljivo ga povlecite iz vrat pečice (Opomba: ne odstranite katerega koli drugega stekla ali komponente).
7. Ob koncu čiščenja ali zamenjave sestavite dele v obratnem vrstnem redu.

Na vseh steklih mora biti oznaka "Low-E" čitljiva in nameščena na levi strani vrat, v bližini levega stranskega tečaja. Na ta način bo natisnjena etiketa prvega stekla bila na notranji strani vrat.

1.



2.



3.

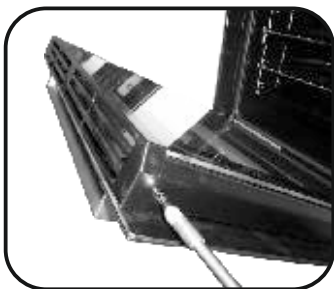

4.

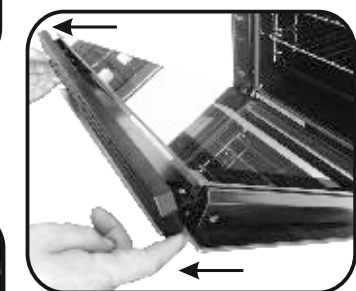

5.

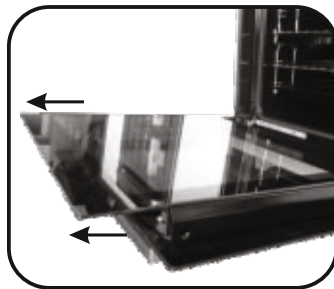

6.

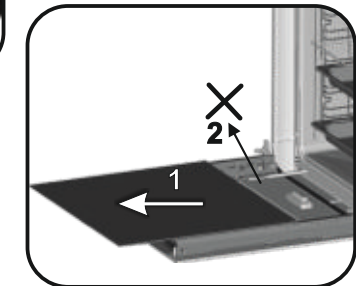

7.

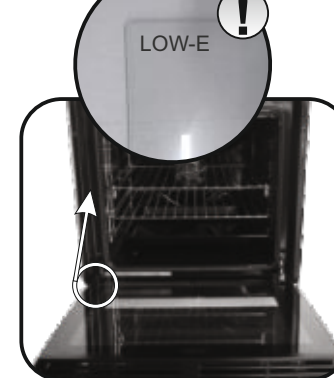

ZAMENJAVA ŽARNICE

1. Pečico izključite iz napajanja.
2. Odvijte stekleni pokrov, odvijte žarnico in jo nadomestite z novo žarnico istega tipa.
3. Ko ste pokvarjeno žarnico zamenjali, znova namestite stekleni pokrov.



OPOMBA:

V primeru težav s sistemom LED osvetlitve, ki je nameščen v vratih, se obrnite na službo za stranke.

Indicações de segurança

- Durante a cozedura, a humidade pode condensar no interior da cavidade do forno ou no vidro da porta. Esta é uma condição normal. Para reduzir este efeito, aguardar de 10 a 15 minutos, depois de ter ligado a energia, antes de colocar a comida dentro do forno. Em todo o caso, a condensação desaparece quando o forno atinge a temperatura de cozedura.
- Cozinhar os legumes num recipiente com tampa em vez de um tabuleiro aberto.
- Evitar deixar alimentos dentro do forno, depois de cozinhados, por um período superior a 15/20 minutos.
- AVISO: Durante a sua utilização, tanto o aparelho, como os componentes acessíveis do mesmo ficam muito quentes. Evite sempre tocar nos elementos de aquecimento.
- AVISO: As partes acessíveis podem ficar quentes quando o forno está a ser usado. As crianças devem ser mantidas a uma distância segura.
- Este electrodoméstico pode ser utilizado por crianças com oito anos ou mais e por pessoas com capacidades físicas, sensoriais ou mentais diminuídas, ou que não disponham da experiência e dos conhecimentos necessários, desde que lhes tenham sido dadas instruções sobre a utilização do aparelho por uma pessoa responsável pela sua segurança, ou que o utilizem sob sua supervisão.
- Nunca deixe as crianças brincarem com este aparelho.
- Crianças sem supervisão não devem nem limpar, nem manter este aparelho.
- Durante a utilização, o aparelho fica quente. Evite sempre tocar nas resistências instaladas no interior do forno.

AVISO: O exterior e as partes acessíveis podem ficar quentes durante a operação do forno. Mantenha as crianças pequenas afastadas.

- Nunca utilize produtos abrasivos nem esfregões de metal para limpar o vidro da porta do forno; se o fizer, o vidro pode ficar riscado e acabar por se partir.
- Desligue o forno antes de remover a protecção; concluída a limpeza, nunca se esqueça de voltar a montar a protecção, de acordo com as instruções.
- Use exclusivamente a sonda térmica recomendada para este forno.
- Nunca utilize um sistema de limpeza a vapor para limpar este aparelho.
- Ligue uma ficha com contacto de terra ao cabo de alimentação que suporte a tensão, corrente e carga indicadas na etiqueta. A tomada deve ser adequada para a carga indicada na etiqueta e deve ter um contacto de terra ligado e operacional. O condutor de terra é de cor amarelo-verde. Esta operação deve ser realizada por um profissional qualificado. Em caso de incompatibilidade entre a tomada e a ficha do aparelho, peça a um electricista qualificado para substituir a tomada por outro do tipo correto. A ficha e a tomada devem estar em conformidade com as normas de corrente do país de instalação do forno. A ligação da fonte de potência também pode ser realizada colocando um disjuntor omni polar entre o aparelho e a fonte de potência que possa aguentar a carga máxima ligada e que cumpra a legislação atual. O cabo de terra amarelo-verde não deve ser interrompido pelo disjuntor. A tomada ou o disjuntor omni polar usado deve ser facilmente acessível quando o aparelho está instalado.
- A desconexão deve ser conseguida colocando a ficha acessível ou incorporando um interruptor na cablagem fixa de acordo com as regras de cablagem.
- Se o cabo de potência estiver danificado, deve ser substituído por outro cabo igual disponível diretamente no fabricante ou contactando o departamento de serviço ao cliente.
- O cabo de potência deve ser do tipo H05V2V2-F.
- O não cumprimento das indicações acima pode comprometer a segurança do aparelho e anular a garantia.
- Todos os excessos ou materiais derramados devem ser removidos antes de limpar o aparelho.
- Durante o processo de limpeza pirolítico, as superfícies podem aquecer mais do que é normal, pelo que as crianças devem ser mantidas a uma distância segura.
- O aparelho não deve ser instalado atrás de uma porta decorativa para evitar sobreaquecimento.
- Quando colocar a prateleira no interior, certifique-se que o batente está colocado para cima e na parte de trás da cavidade.

A prateleira deve ser inserida completamente na cavidade.

- ADVERTÊNCIA: Não forre as paredes do forno com folhas de alumínio ou proteção descartável disponível no comércio. Com a folha de alumínio ou qualquer outra proteção, em contacto direto com o esmalte quente, corre-se o risco de fusão e deterioração do esmalte dos interiores.
- ADVERTÊNCIA: Nunca remova a guarnição da porta do forno.
- Não é necessária qualquer operação/definição adicional de forma a operar o aparelho nas frequências indicadas

Instruções gerais	126	1.1 Indicações de segurança 1.2 Segurança elétrica 1.3 Recomendações 1.4 Instalação 1.5 Gestão de resíduos e proteção ambiental 1.6 Declaração de conformidade
Descrição do produto	127	2.1 Visão geral 2.2 Acessórios
Utilização do forno	127	3.1 Descrição da interface do utilizador 3.2 Configuração do produto 3.3 Primeira utilização 3.4 Operação em modo manual 3.5 Página inicial - Funções principais 3.6 Modos de cozedura
Registo do forno simply-fi	131	4. Simply-Fi
Limpeza e manutenção do forno	132	5.1 Notas gerais sobre limpeza 5.2 Manutenção <ul style="list-style-type: none">• Remoção e limpeza dos suportes laterais• Limpeza apenas da porta de vidro interior• Substituição da lâmpada

1. Instruções gerais

Agradecemos por ter optado por um dos nossos produtos. Para obter os melhores resultados com o seu forno, deve ler este manual cuidadosamente e conservá-lo para futura referência. Antes de instalar o forno, anote o número de série para o fornecer à equipa do serviço ao cliente, caso seja



necessário realizar alguma reparação. Depois de ter retirado o forno da embalagem, verifique se não ocorreram danos durante o transporte. Em caso de dúvida, não use o forno e consulte um técnico qualificado sobre como proceder. Mantenha todo o material de embalagem (sacos de plástico, poliestireno, cliques) fora do alcance das crianças. Quando o forno é ligado pela primeira vez, pode ser libertado fumo e um cheiro forte, que é causada pela cola nos painéis de isolamento do aquecimento do forno. Isso é absolutamente normal e, se ocorrer, deve esperar a dissipação do fumo antes de colocar comida no forno. O fabricante não se responsabiliza se as instruções neste documento não forem observadas.

NOTA: As funções, propriedades e acessórios do forno indicadas neste manual variam, de acordo com o modelo que adquiriu.

1.1 Indicações de segurança

Usar o forno apenas para o fim previsto, ou seja, apenas para cozinhar alimentos; qualquer outro uso, como por exemplo fonte de calor, é considerado inadequado e, por isso, perigoso. O fabricante não se responsabiliza por qualquer risco que seja resultado de uma utilização inadequada, incorreta ou injustificada.

A utilização de qualquer equipamento elétrico implica o cumprimento de algumas regras fundamentais como:

- Não puxar pelo cabo elétrico para desligar a ficha do equipamento da tomada;
- Não tocar no equipamento com as mãos ou os pés húmidos ou molhados;
- Regra geral, não é recomendado o uso de adaptadores, diversas tomadas e cabos de extensão;
- No caso de avaria e/ou mau funcionamento, deve desligar o equipamento e não manipular o mesmo.

1.2 Segurança elétrica

ASSEGURE-SE DE AS LIGAÇÕES ELÉTRICAS SÃO REALIZADAS POR UM ELETRICISTA QUALIFICADO.

A alimentação elétrica do forno deve ser ligada em conformidade com as regulamentações em vigor no país da instalação. O fabricante não se responsabiliza por quaisquer danos resultantes do não cumprimento destas instruções. Dependendo das regulamentações em vigor no país de instalação, o forno deve ser ligado à alimentação elétrica através de uma tomada de parede com terra ou de um seccionador com múltiplos polos. A alimentação elétrica deve ser protegida com os fusíveis adequados e os cabos usados devem ter uma secção transversal que assegure a alimentação correta ao forno.

LIGAÇÃO

O forno vem equipado com um cabo elétrico que deve ser ligado apenas a uma tomada elétrica com 220-240 VCA de potência entre fases ou entre a fase e o neutro. Antes do forno ser ligado à alimentação elétrica, é importante verificar:

- A tensão indicada no medidor;
- A configuração do seccionador.

O cabo de ligação à terra ligado ao terminal de terra do forno deve ser ligado ao terminal de terra da alimentação elétrica.

AVISO

Antes de ligar o forno à alimentação elétrica, solicite a um electricista qualificado para verificar a continuidade do terminal de terra da rede de alimentação. O fabricante não se responsabiliza por quaisquer acidentes ou outros problemas resultantes do não cumprimento das instruções de ligação do forno ao terminal de terra ou por uma ligação com uma continuidade deficiente.

NOTA: Dado que o forno pode requerer trabalho de manutenção, é recomendado manter uma outra tomada de parede disponível onde o forno possa ser ligado caso seja necessário retirá-lo do local de instalação. O cabo elétrico deve ser substituído apenas por um membro da nossa equipa técnica ou por um técnico qualificado e habilitado para o fazer. Depois do forno ser desligado, pode manter-se ligada uma luz baixa em volta do interruptor principal central. Isto é normal acontecer. Pode ser desligada rodando a ficha para baixo ou trocando os terminais de alimentação.

1.3 Recomendações

Após cada utilização do forno, deve ser realizada uma limpeza mínima para ajudar a manter o forno perfeitamente limpo.

Não revestir as paredes do forno com papel alumínio ou com proteções de utilização única disponíveis no mercado. O papel de alumínio ou qualquer outra proteção, em contacto direto com o esmalte quente, pode derreter e/ou deteriorar a superfície de esmalte no interior do forno. Para evitar o excesso de sujidade do seu forno e da libertação de cheiros e fumos forte, recomendamos não usar o forno a temperaturas muito elevadas. É preferível aumentar o tempo de cozedura e diminuir a temperatura do forno.

Além dos acessórios fornecidos com o forno, recomendamos a utilização de pratos e formas de cozedura resistentes a altas temperaturas.

1.4 Instalação

Os fabricantes não são obrigados a realizar a instalação do equipamento. Se for requerida a assistência do fabricante para reparações de avarias resultantes da instalação incorreta do equipamento, esta assistência não está abrangida pela garantia.

As instruções de instalação para profissionais qualificados devem ser cumpridas. Uma instalação incorreta pode provocar ferimentos em pessoas ou animais ou danos na propriedade. O fabricante não pode ser responsabilizado por este tipo de danos ou ferimentos.

O forno pode ser instalado apenas numa coluna alta. Antes de fixar o equipamento, é necessário assegurar boa ventilação no espaço destinado ao forno para permitir a circulação adequada de ar fresco, requerido para arrefecimento e proteção das partes internas do equipamento. Fazer os furos indicados na última página, de acordo com o tipo de configuração.

1.5 Gestão de resíduos e proteção ambiental



Este equipamento está etiquetado em conformidade com a Diretiva Europeia 2012/19/UE para equipamentos elétricos e eletrónicos (REEE). Os REEE contêm substâncias poluentes (que podem ter um efeito negativo sobre o meio ambiente) e elementos base (que podem ser reutilizados). É importante que os REEE sejam submetidos a tratamentos específicos para remover e eliminar os poluentes e recuperar todos os materiais.

As pessoas podem desempenhar um papel importante para garantir que os REEE não se tornam um problema ambiental; é essencial seguir algumas regras básicas:

- Os REEE não devem ser tratados como lixo doméstico;
- Os REEE devem ser levados para áreas de recolha dedicadas administradas pelo município ou por uma empresa registada.

Em muitos países, as recolhas domésticas podem estar disponíveis para grandes REEE. Quando compra um aparelho novo, o antigo pode ser devolvido ao revendedor, que deve aceitar tratar da recolha gratuitamente, desde que o equipamento seja de um tipo equivalente e tenha as mesmas funções do equipamento fornecido.

PROTEGER E RESPEITAR O AMBIENTE

Sempre que possível, evite preaquecer o forno e tente sempre enchê-lo. Abra a porta do forno o mínimo possível, porque o calor da cavidade dispersa-se sempre que a porta é aberta. Para uma poupança de energia significativa, desligue o forno entre 5 e 10 minutos antes do fim planeado do tempo de cozedura e use o calor residual que o forno continua a gerar. Mantenha os vedantes limpos e em perfeito estado, para evitar qualquer dispersão de calor fora da cavidade. Se tiver um contrato elétrico com uma tarifa horária, o programa de "cozedura diferida" torna a poupança de energia mais simples, movendo o processo de cozedura para iniciar no intervalo da tarifa reduzida.

1.6 Declaração de conformidade

• Ao colocar a marca  neste produto, declaramos, sob a nossa responsabilidade, a conformidade do mesmo com todos os requisitos Europeus de segurança, de saúde e ambientais mencionados na legislação para este produto.

• O(a) abaixo assinado(a) Candy Hoover Group Srl declara que o presente equipamento de rádio está em conformidade com a Diretiva 2014/53/UE. O texto integral da declaração de conformidade está disponível no seguinte endereço de Internet: www.candy-group.com

2. Descrição do produto

2.1 Visão geral

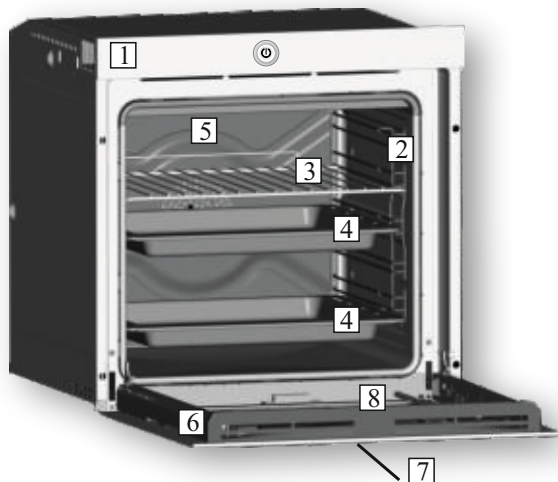

1. Painel de controlo
2. Posições das prateleiras (grelha metálica lateral, se incluída)
3. Grelha metálica
4. Tabuleiro de molho
5. Ventoinha (atrás do painel em aço)
6. Porta do forno
7. Painel de controlo tátil na porta
8. Câmara

2.2 Acessórios (Segundo o modelo)

1 Grelha metálica

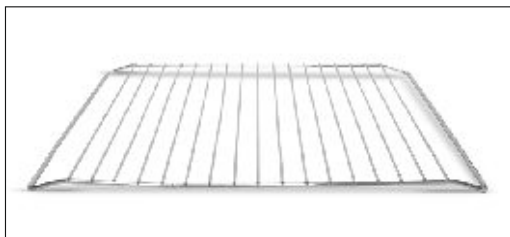

Suporta tabuleiros e assadeiras.

2 Tabuleiro de molho



Recolhe os resíduos que pingam durante a cozedura dos alimentos nas grelhas.

3 Grelhas metálicas laterais

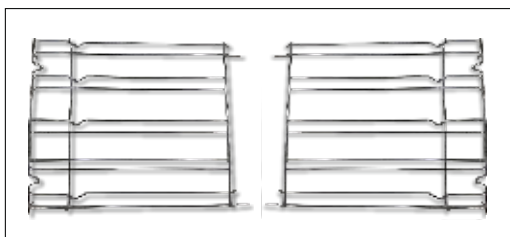

Localizado em ambos os lados da cavidade do forno. Contém grelhas metálicas e tabuleiro para pingos.

3. Utilização do forno

3.1 Descrição da interface do utilizador

1. Interruptor principal de ligar/desligar (on/off)
2. Interface tátil LCD



3.2 Configuração do produto

- A primeira vez que é ligado, necessário seguir um processo de instalação para ser possível usar o forno. Pressionar START para continuar.

- Selecionar o idioma no menu suspenso. Pressionar NEXT para continuar.

- Definir a data no calendário. Definir a hora usando o relógio. Pressionar NEXT para continuar.

- Selecionar a rede doméstica no menu suspenso. Inserir a password da sua rede doméstica. Pressionar NEXT para continuar e aguardar o carregamento ou ligação.

NB: O forno funciona mesmo não estando ligado à rede. É possível registar o forno na rede posteriormente.

- O registo foi realizado com sucesso. Pressionar NEXT para passar para último passo.

- O processo de instalação está completo. Pressionar GOTO HOME PAGE para começar a usar o forno.

Para mais detalhes, consulte o guia rápido.

DISPOSITIVO DA PORTA DE PARÂMETROS WIRELESS

Tecnologia	Wi-Fi	BLE
Padrão	IEEE 802.11b/g/n	Bluetooth v2.1+EDR/BT v3.0/BT V4.0+HS
Banda(s) Frequência [MHz]	2400+2497	2400+2497
Potência Máxima [mW]	51.7	10

3.3 Primeira utilização

LIMPEZA PRELIMINAR

Limpar o forno antes de usar pela primeira vez. Limpar todas as superfícies exteriores com um pano suave húmido. Lavar todos os acessórios e limpar o interior do forno com uma solução de água quente e líquido de limpeza. Ligar o forno vazio à temperatura máxima e deixar ligado durante 1 hora para remover qualquer tipo de odor persistente.

3.4 Operação em modo manual

- Pressionar o separador Modo Manual para configurar o ciclo de Cozedura em 3 passos simples.
 - Percorrer e seleccionar a função de cozedura pretendida. Pressionar NEXT para continuar.
 - Percorrer para seleccionar a temperatura pretendida. Pressionar NEXT para continuar ou BACK para voltar à seleção das funções de cozedura.
 - Percorrer para seleccionar o tempo de cozedura. Pressionar START para iniciar a cozedura ou BACK para voltar à configuração da temperatura.
- Neste ecrã é possível:
- Excluir o preaquecimento (definido por defeito)
 - Definir o atraso de início
- Durante a cozedura, é possível:
- Alterar a temperatura
 - Alterar o tempo de cozedura
 - Pressionar o ícone da webcam para ver o interior do forno
 - Pressionar STOP para terminar a cozedura

3.5 Página inicial - Funções principais



CONFIGURAÇÕES

Ao aceder a este ecrã é possível definir:

- idioma
- data e hora
- wifi
- áudio Bluetooth
- opções do ecrã

NAVEGADOR WEB

Ao entrar neste ecrã é possível percorrer uma lista de websites autorizados.

WEBCAM

Ao pressionar o ícone webcam, é possível ver o interior do forno para ir verificando o progresso da cozedura.

LIGAÇÃO DO DISPOSITIVO FORNO (simply | Fi)















→ O forno está a enviar todos os dados para o dispositivo ligado.













→ O forno não está a enviar os dados para o dispositivo.

NB: Se esta opção está ativada, o forno é comandado apenas pelo dispositivo ligado.

FUNÇÃO	O QUE FAZ
	<p>MODO MANUAL: Neste modo, é possível escolher as funções de cozedura, temperatura e duração da cozedura, em 3 passos simples. Neste modo, também é possível configurar um atraso de cozedura.</p> <p>NOTA: Por defeito, a opção de preaquecimento está ativa: para a desligar, clique no símbolo </p>
	<p>PROGRAMAS PESSOAIS: Neste modo, é possível guardar e, numa segunda vez, selecionar programas personalizados de cozedura.</p>
	<p>COZEDURA SUGERIDA: Neste modo, é possível selecionar um programa de cozedura sugerido. Durante a fase de cozedura, é possível alterar a temperatura e a duração da cozedura.</p>
	<p>RECEITAS VÍDEO: Neste modo, é possível selecionar algum tutorial sobre como preparar várias receitas. No final do vídeo é possível começar a cozinhar. Não é possível alterar os parâmetros da cozedura.</p>
 	<p>LIGAÇÃO À INTERNET: Se o ícone estiver ativo a porta do forno está ligada à internet.</p>
	<p>CONFIGURAÇÕES: Ao selecionar este ícone, será possível configurar o idioma, a data e a hora, wi-fi, Bluetooth, a configuração do brilho da câmara. Os dispositivos Bluetooth suportados são apenas altifalantes de áudio. Os padrões Bluetooth suportados são: 2.1, 3.0, 4.0</p>
	<p>NAVEGADOR WEB: Ao selecionar este ícone é possível percorrer uma lista de websites autorizados.</p>
 	<p>LIGAÇÃO DO DISPOSITIVO DE FORNO (SIMPLY-FI): Na primeira utilização, com uma pressão longa no ícone, insere o forno na rede.</p> <p>Com uma pressão curta no ícone, o controlo remoto do forno é ativado. Se esta opção for ativada, o forno é comandado apenas pelo dispositivo ligado. Para controlar novamente o forno diretamente no ecrã da porta, clique novamente no ícone.</p> <p>Para ver a transmissão da webcam no dispositivo externo (APP SIMPLY-FI), a porta deve estar ligada à rede. (O ÍCONE DE LIGAÇÃO À INTERNET DEVE SER ATIVADO)</p>
	<p>WEBCAM: Ao pressionar o ícone webcam, é possível ver o interior do forno para ir verificando o progresso da cozedura. Para proteger a câmara, o sistema coloca-a em standby após 1 minuto (5 minutos no caso da função grill). Para a reiniciar, pressione o botão novamente. Não a mantenha ligada durante muito tempo. No caso de cozedura a alta temperatura, se a câmara permanecer ligada durante muito tempo, as suas cores podem mudar. Este é um fenómeno padrão e desaparece quando a câmara e/ou o forno tiverem arrefecido.</p>
	<p>PÁGINA INICIAL: Tocando neste ícone volta à página inicial</p>

3.6 Modos de cozedura

Indicador de função	Função <i>(dependente do modelo do forno)</i>
	LUZ: Acende a luz do forno.
	DESCONGELAR: Quando o indicador é definido para esta posição. A ventoinha faz circular o ar a 40°C em volta do alimento congelado para que o mesmo descongele em alguns minutos sem alterar o teor de proteína dos alimentos.
	MANTER MORNO: Isto é recomendado para reaquecer o alimento pré-cozinhado, posicionando a prateleira no segundo nível superior, ou para descongelar pizza, pão ou massa, posicionando a prateleira no nível mais baixo. A temperatura está predefinida para 60 °C constantes, não sendo possível alterar.
	COZEDURA COM VENTONHA: É recomendável utilizar este método para aves, produtos de pastelaria, peixe e vegetais. O calor penetra melhor nos alimentos e reduz os tempos de cozedura e de preaquecimento. Pode cozinhar diferentes alimentos ao mesmo tempo com ou sem a mesma preparação, em uma ou mais posições. Este método de cozedura proporciona a distribuição de calor uniforme e os odores não são misturados. Aguardar mais dez minutos ao cozinhar vários alimentos em simultâneo.
* 	COZEDURA CONVENCIONAL: Utilizam-se os elementos de aquecimento superiores e inferiores. Preequeça o forno durante cerca de dez minutos. Este método é ideal para cozer e assar de forma tradicional. Para cozer ou assar carne vermelha, rosbife, perna de borrego, carne de caça, pão, alimentos embrulhados em papelotes, folhados. Colocar os alimentos e o respetivo prato numa prateleira na posição intermédia.
	VENTONHA + ELEMENTO INFERIOR: O elemento de aquecimento inferior é utilizado com a ventoinha a fazer circular o ar no interior do forno. Este método é ideal para pudins de fruta suculentos, tartes, quiches e pastas. Evita que os alimentos sequem e promove o crescimento de bolos, pão e outros alimentos cozinhados na parte de baixo. Colocar a prateleira na posição inferior.
	GRILL: Utilizar o grill com a porta fechada. O elemento de aquecimento superior é utilizado individualmente e a temperatura pode ser ajustada. É necessário um preaquecimento de cinco minutos para que os elementos fiquem incandescentes. O sucesso é garantido para grelhados, espetadas e gratinados. As carnes brancas devem estar afastadas da grelha; o tempo de cozedura é mais longo, mas a carne fica mais saborosa. É possível colocar carnes vermelhas e filetes de peixe na prateleira com o tabuleiro de molho por baixo.
	PIZZA: Com esta função, o ar quente circula no forno para garantir um resultado perfeito para pratos, como pizza ou bolos.
	INFERIOR: Utilizar o elemento inferior. Ideal para cozinhar pratos à base de massa. Utilizar esta opção para pudins, quiches, tartes, pastas e qualquer alimento que precise de mais calor da parte inferior.
* 	A função "COOK LIGHT" (Cozinhar Light) permite cozinhar de forma mais saudável, reduzindo a quantidade de gordura necessária. Graças a utilização do grill e função de ventilação combinados com um ciclo de ar pulsado, a cozedura irá reter as propriedades e suculência dos alimentos, tostando a superfície e mantendo a humidade no interior, sem comprometer o sabor dos alimentos e utilizando um tempo de cozedura mais curto. Este método é particularmente adequado para cozinhar carne, legumes e omeletes ou tortilhas tostadas. O ciclo de ar pulsado mantém a humidade no interior do forno e o teor de humidade dos alimentos, preservando os valores nutricionais e garantindo um processo de confeção rápido e uniforme. Experimente nas suas receitas e reduza a quantidade de gordura e condimentos que costuma utilizar, experimente a leveza desta nova função!

*Testado de acordo com a EN 60350-1 para fins de declaração de consumo de energia e de classe energética.

4. Registo do forno simply-fi

Instalação do equipamento

Instalar o equipamento de acordo com o guia de instalação que se encontra neste manual de instruções.

Depois deste passo estar completo, confirmar se o equipamento está a funcionar, controlando o equipamento diretamente através do painel de controlo.

Deve ler atentamente os guias de programação e funções para poder usufruir completamente de todas as funções oferecidas pelo seu novo equipamento.

Confirme se o relógio está bem configurado antes de registar um forno.

Localizar a sua password Wi-Fi

Localize a password Wi-Fi (chave WPA/WEP) que se encontra, normalmente, na parte de trás do seu router Wi-Fi.

Se não conseguir encontrar a password Wi-Fi, contacte o seu fornecedor do serviço de Internet.

Anote a mesma para uso futuro

Depois de ter localizado a password Wi-Fi, anote a mesma para o caso de voltar a precisar dela mais tarde durante a ligação do equipamento à App.

Nome do router _____

Password (tecla WPA/WEP) _____

Ligue o seu dispositivo ao mesmo router Wi-Fi pronto para instalar a App

Descarregar a App

Descarregar a App Candy simply-Fi da loja de App adequada para o seu dispositivo.

Nota - A App é adequada para iOS (versão 8 e posterior) e Android (versão 4.4 e superior). Nome App - Candy simply-Fi

Localizar o código do seu produto

Localizar o código de produto do seu equipamento com a ajuda da imagem abaixo.

Anotar o número de série

A ilustração apresenta o formato da informação do equipamento. Anotar o número de serie do produto abaixo:

Número de série (16 dígitos)

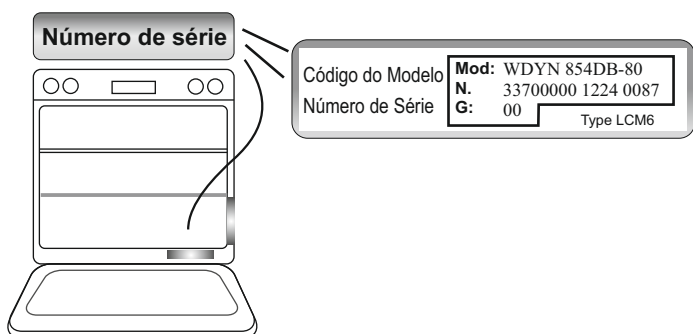

-Passo 1:

Abrir a App Candy simply-Fi. Criar a sua conta acedendo a "Sign- Up". Aceitar a política de privacidade e preencher todos os campos do registo.

Nota - É possível explorar todas as funções da gama simply-Fi acedendo a "Demo".

-Passo 2:

Na página inicial, aceder ao equipamento que pretende ligar e pressionar "Ok".

-Passo 3:

Inserir os 16 dígitos do número de série que anotou anteriormente e pressionar "Next".

Confirmar se os detalhes do produto estão corretos e pressionar "Confirm".

-Passo 4:

Depois do equipamento ter sido reconhecido, pressionar "Next". De seguida, tem 5 minutos para completar o processo; caso contrário, é necessário repetir todo o processo novamente.

-Passo 5:

Pressionar durante algum tempo o ícone  para registar o equipamento

-Passo 6:

Sair da app Candy simply-Fi . Aceder às configurações de WI-FI do seu dispositivo.

-Passo 7:

Na lista de redes Wi-Fi disponíveis, selecionar "WIFIOVENxyzk". Se não encontrar esta rede, aguarde durante alguns segundos ou realize uma nova procura.

-Passo 8:

Sair das configurações do seu dispositivo. Voltar para a App Candy simply-Fi e aguardar até a App detetar o equipamento. Quando aparecer o ecrã "Wi-Fi Network is active", pressionar "Next"

-Passo 9:

A sua rede Wi-Fi será automaticamente definida pela App. (Caso contrário, inserir o nome da sua rede Wi-Fi, tendo atenção às letras maiúsculas e minúsculas). Inserir a password Wi-Fi (ecrã WPA/WEP), e pressionar "Confirm".

-Passo 10:

Para conhecer outras vantagens, pode Registrar o seu produto, pressionando o botão que existe para esse efeito.

Pressionar "Start" para voltar à Página inicial da App.

- Modo de controlo remoto

Com uma pressão curta no ícone  o forno pode ser controlado remotamente.

Para controlar novamente o forno diretamente no ecrã da porta, pressione o ícone 

Para ver a transmissão da webcam no dispositivo externo (APP SIMPLY-FI), a porta deve estar ligada à rede.

- Se a configuração não estiver completa.

É importante que exista um sinal de Wi-Fi forte do router doméstico para o equipamento: um sinal Wi-Fi fraco pode fazer com que o passo final de configuração não seja executado. Para confirmar se é este o caso, recomece o processo de ligação desde o Passo 1; quando se encontrar no Passo 8, coloque o seu dispositivo (smartphone ou tablet) próximo do router e procure a rede "WIFIOVEN-xyzk" gerada pela máquina. Se esta rede não aparecer como opção, significa que o router não consegue encontrar o equipamento. Neste caso, recomendamos trazer o router para mais próximo da máquina (se possível) ou contactar o seu fornecedor do serviço internet para solicitar assistência na compra de um "Extensor de faixa de rede sem fios" (Wi-Fi Range Extender) compatível para aumentar a força do sinal.

PARÂMETROS WIRELESS BITRON BOARD

Tecnologia	Wi-Fi
Padrão	IEEE 802.11b/g/n
Banda(s) Frequência [MHz]	2412+2484
Potência Máxima [mW]	41.4

5. Limpeza e manutenção do forno

5.1 Notas gerais sobre limpeza

O ciclo de vida do equipamento pode ser aumentado com a limpeza regular do mesmo. Aguardar que o forno arrefeça antes de realizar algum tipo de operação de limpeza manual. Não usar detergentes abrasivos, esfregões de aço ou objetos afiados na limpeza, para não danificar as partes esmaltadas. Usar apenas água, sabão ou detergentes com base de lixívia (amoníaco). **PARTES EM VIDRO** É recomendado limpar a janela em vidro com papel de cozinha absorvente após todas as utilizações. Para remover manchas mais incrustadas, usar uma esponja embebida em detergente bem torcida e depois enxaguar com água.

VEDANTE DO VIDRO DO FORNO

Quando sujo, o vedante deve ser limpo com uma esponja humedecida.

ACESSÓRIOS

Limpar os acessórios com uma esponja húmida e embebida em detergente e enxaguar os mesmos com água limpa; evitar o uso de detergentes abrasivos.

TABULEIRO DE MOLHO

Depois de usar a grelha, remover o tabuleiro do forno. Despejar a gordura quente para um recipiente e lavar o tabuleiro com água quente, usando uma esponja e líquido lava-loiça.

Se ainda ficarem resíduos de gordura, deixar o tabuleiro mergulhado em água e detergente. Em alternativa, é possível lavar o tabuleiro na máquina de lavar loiça ou usar um detergente apropriado para limpeza de fornos. Nunca colocar ou deixar o tabuleiro sujo no forno.

5.2 Manutenção

REMOÇÃO E LIMPEZA DOS SUPORTES LATERAIS

1- Remover os suportes laterais puxando-os no sentido das setas (ver abaixo)

2- Para limpar os suportes laterais, coloque-os na máquina de lavar loiça ou use uma esponja molhada, garantindo que as mesmas ficam bem secas.

3- Após a limpeza, instale os suportes pela ordem inversa.

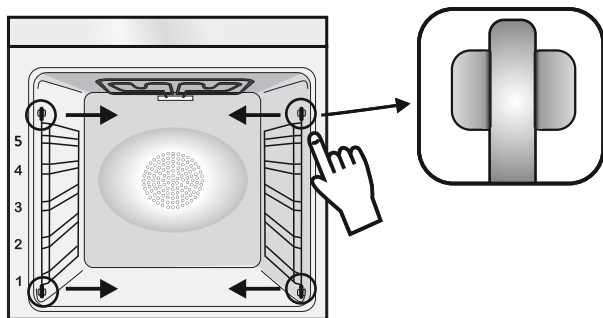

LIMPEZA APENAS DA PORTA DE VIDRO INTERIOR

1. Abrir a porta do forno.

2.3.4. Fechar as dobradiças, retirar os parafusos e a tampa superior metálica, puxando a mesma para cima.

5,6. Retirar o vidro, extraindo-o cuidadosamente da porta do forno (Nota: em fornos pirolíticos, retirar ainda o segundo e o terceiro vidro (se presente)).

7. No final da limpeza ou substituição, voltar a montar as peças pela ordem inversa.

Em todos os vidros, a indicação "Low-e" deve ficar legível e posicionada no lado esquerdo da porta, próximo da dobradiça lateral esquerda. Desta forma, a etiqueta impressa no primeiro vidro irá ficar no interior da porta.

1.



2.



3.

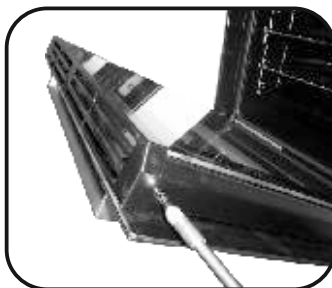

4.

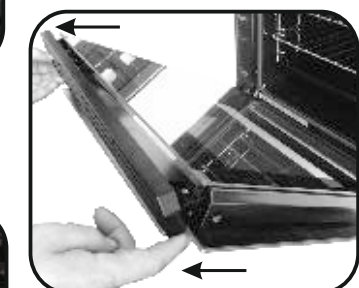

5.

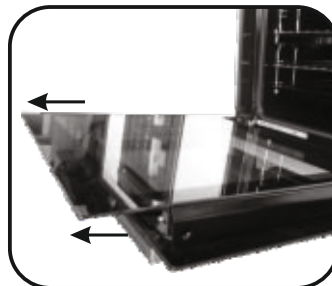

6.

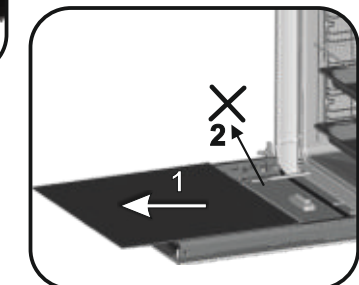

7.

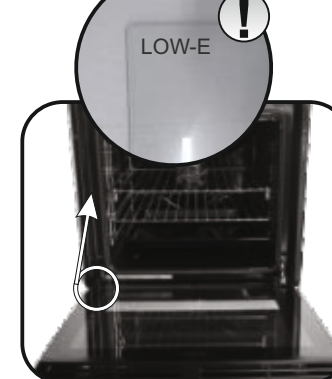

SUBSTITUIÇÃO DA LÂMPADA

1. Desligar o forno da alimentação.
2. Desapertar a tampa de vidro, desenroscar a lâmpada e substituir por uma nova do mesmo tipo.
3. Depois de substituída a lâmpada danificada, substituir a tampa de vidro.



NOTA:

Para qualquer problema relacionado com o sistema de luz led da porta contacte o serviço ao cliente.

INSTALLATION	GB
INSTALLAZIONE	IT
INSTALLATION	FR
INSTALACIÓN	ES
INSTALLATION	DE
KURULUM	TR

INSTALACE	CZ
UGRADNJA	HR
INSTALLATIE	NL
INSTALACJA	PL
УСТАHOВКА	RU
VGRADNJA PEČICE	SL
INSTALAÇÃO	PT

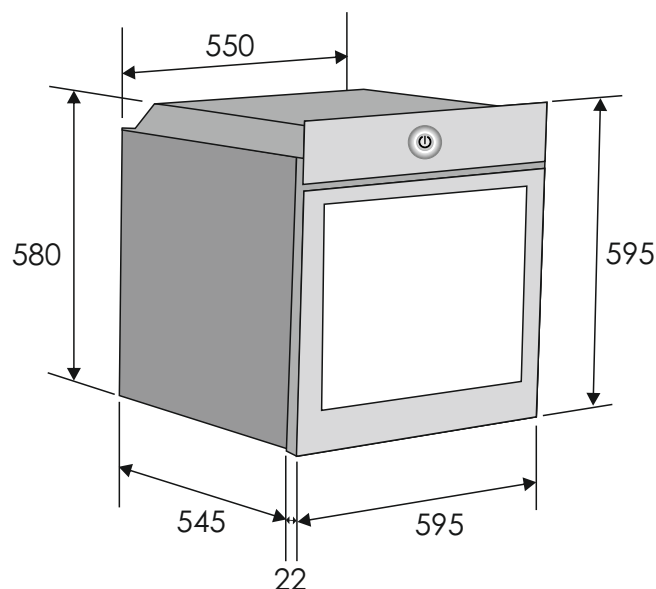
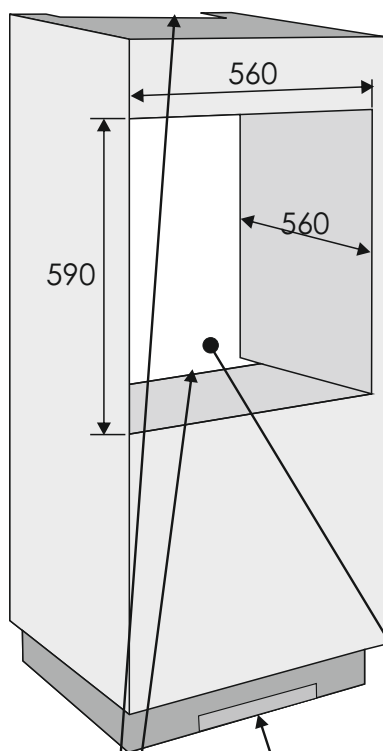

GB	Opening 500 x 45
IT	Apertura 500 x 45
FR	Ouverture 500 x 45
ES	Apertura 500 x 45
DE	Öffnung 500 x 45
TR	Açıklık 500 x 45
CZ	Otvor 500 x 45
HR	Otvor 500 x 45
NL	Opening 500 x 45
PL	Otwór 500 x 45
RU	Отверстие 500 x 45
SL	Odprtina 500 x 45
PT	Abertura 500 x 45

GB	Opening 500 x 10
IT	Apertura 500 x 10
FR	Ouverture 500 x 10
ES	Apertura 500 x 10
DE	Öffnung 500 x 10
TR	Açıklık 500 x 10
CZ	Otvor 500 x 10
HR	Otvor 500 x 10
NL	Opening 500 x 10
PL	Otwór 500 x 10
RU	Отверстие 500 x 10
SL	Odprtina 500 x 10
PT	Abertura 500 x 10



GB	NOTE: This product can be installed in column position only.
IT	NOTA: Questo prodotto può essere installato esclusivamente in strutture a colonna.
FR	REMARQUE: Ce produit doit uniquement être installé dans une colonne.
ES	NOTA: Este producto solo puede instalarse en una columna.
DE	HINWEIS: Dieses Produkt darf nur erhöht in einer Küchenzeile installiert werden.
TR	NOT: Bu ürün yalnızca sütun pozisyonunda monte edilebilir.
CZ	POZNÁMKA: Tento výrobek je možné instalovat pouze ve svislé poloze.
HR	NAPOMENA: Ovaj proizvod može se ugraditi samo unutar stupa.
NL	OPMERKING: Dit product kan alleen worden geïnstalleerd in een hoge kast.
PL	UWAGA: Produkt ten można zainstalować wyłącznie w kolumnie meblowej.
RU	ПРИМЕЧАНИЕ: Данный прибор можно устанавливать только в вертикальном шкафу.
SL	OPOMBA: Ta izdelek se lahko namesti le v položaju kolone.
PT	NOTA: Este produto pode ser instalado apenas na posição de coluna.

GB	If the furniture is equipped with a bottom at the back part, provide an opening for the power supply cable.
IT	Se il mobile è equipaggiato con una copertura posteriore, provvedere ad una apertura per il passaggio del cavo di alimentazione.
FR	Si le meuble est équipé d'un fond à l'arrière : prévoir une ouverture pour le passage du câble d'alimentation.
ES	Si el mueble tiene fondo en la parte trasera hacer una apertura para el cable eléctrico.
DE	Wenn der Küchenschrank mit einer Hinterwand ausgestattet ist, dann ist eine Öffnung notwendig damit das Stromkabel angeschlossen werden kann.
TR	Mobilyanın arka kısmı kapalıysa, elektrik kablosunun geçebileceği bir açıklık oluşturun.
CZ	Pokud je nábytek vybavený stěnou v zadní části, udělejte otvor pro přívodní kabel.
HR	Ako je kuhinjski element sa stražnje strane zatvoren potrebno je napraviti otvor za električni kabel.
NL	Een opening aan de achterkant van de niche is nodig voor de voedingskabel.
PL	Jeśli meble posiadają dno w tylnej części, należy zadbać o odpowiedni otwór na kabel zasilający.
RU	Если кухонная мебель имеет заднюю стенку, сделайте в ней отверстие для ввода кабеля питания.
SL	Če je na omarici tudi hrbtna stran, morate v njej narediti odprtino za napajalni kabel.
PT	Se o mobiliário estiver equipado com um fundo na parte de trás, dispor de uma abertura para o cabo de alimentação.

**GB**

The manufacturer will not be responsible for any inaccuracy resulting from printing or transcript errors contained in this brochure. We reserve the right to carry out modifications to products as required, including the interests of consumption, without prejudice to the characteristics relating to safety or function.

IT

Il produttore declina ogni responsabilità per inesattezze contenute nel documento stampato o per errori di trascrizione contenuti in questa brochure. Inoltre, si riserva il diritto di apportare modifiche al prodotto, nell'interesse dei consumatori, senza alcun pregiudizio per la sua sicurezza o funzionalità.

FR

Le constructeur décline toute responsabilité concernant d'éventuelles Inexactitudes Imputables à des erreurs d'impression ou de transcription contenue dans cette notice. Le constructeur se réserve le droit de modifier les produits en cas de nécessité, même dans l'intérêt de l'utilisation, sans causer de préjudices aux caractéristiques de fonctionnement de sécurité des appareils.

ES

El fabricante no se responsabiliza de las inexactitudes debidas a fallos de impresión o transcripción contenidos en este folleto. Nos reservamos el derecho a modificar los productos como sea necesario, incluidos los intereses de consumo, sin perjuicio de las características relacionadas con la seguridad o su funcionamiento.

DE

Der Hersteller übernimmt keine Haftung für eventuelle Druck- oder Übersetzungsfehler dieser Bedienungsanleitung. Der Hersteller behält sich vor technische Änderungen zur Verbesserung der Produktqualität im Interesse des Endverbrauchers vorzunehmen.

TR

Üretici bu kullanma kılavuzunda bulunan basım veya kopyalama hatalarından kaynaklanan herhangi bir yanlışlıktan sorumlu olmayacaktır. Güvenlik veya işlevle ilgili özelliklere zarar vermeden tüketim istekleri dahil olmak üzere ürünlerde gerektiğinde değişiklik yapma hakkımız mahfuzdur.

CZ

Výrobce neodpovídá za tiskové chyby v návodu. Vyhrazujeme si právo na změny spotřebiče podle potřeby, včetně údajů spotřeby, bez vlivu na bezpečnost nebo funkci.

HR

Proizvođač nije odgovoran za greške u tisku ili prijepisu ove knjižice. Proizvođač zadržava pravo na svaku izmjenu proizvoda koju bude smatrao potrebnom ili korisnom uključujući i udio u potrošnji a koja neće imati negativnih utjecaja na rad i sigurnost proizvoda.

NL

De fabrikant stelt zich niet aansprakelijk voor eventuele drukfouten in deze brochure. Kleine veranderingen en technische ontwikkelingen zijn voorbehouden.

PL

Producent nie odpowiada za jakiegokolwiek błędy drukarskie. Zastrzegamy sobie prawo do wprowadzania zmian i modyfikacji naszych produktów zgodnie z potrzebami wynikającymi z zainteresowania konsumentów, bez jakiegokolwiek szkody dla właściwości bezpieczeństwa lub funkcji

RU

Производитель не несет ответственности за неточности, связанные с опечатками и неправильным переводом, которые могут иметь место в данной брошюре. Производитель оставляет за собой право вносить изменения в конструкцию выпускаемых им изделий, включая такие изменения, которые могут оказывать влияние на их эксплуатационные характеристики, при условии, что эти изменения не снижают безопасность и функциональные возможности изделия.

SL

Proizvajalec ne prevzema odgovornosti za morebitne tiskarske napake v tej knjižici. Pridržuje si pravico do sprememb na aparatu brez predhodnega obvestila vključno s porabo, ki ne vplivajo na varnost ali delovanje pečice.

PT

O fabricante não será responsabilizado por qualquer incorreção resultante de erros de impressão ou transcrição presentes nesta brochura. Reservamo-nos o direito de efetuar alterações aos produtos conforme necessário, incluindo os interesses de consumo, sem prejuízo das características relacionadas com a segurança ou a função.