

PIANO COTTURA VETROCERAMICO

Installazione - Uso - Manutenzione

IT

COOKING HOBS VITROCERAMIC

Installation - Use - Maintenance

GB

TABLES DE CUISSON VITROCÉRAMIQUE

Installation - Emploi - Entretien

FR

KOCHFELD GLASKERAMIK

Installation - Gebrauch - Wartung

DE

PLACA DE COCCION VIDRIOCERÁMICO

Instalación - Uso - Mantenimiento

ES

INBOUW-KOOKPLAAT VERGLAASD KERAMIEK

Installatie - Gebruik - Onderhoud

NL

PLANO DE COZEDURA VIDROCERÂMICA

Instalação - Uso - Manutenção

PT

SWITCH and ENERGY REGULATOR

IT**GB****FR**

Caro Cliente,

sentitamente La ringraziamo e ci congratuliamo per la scelta da Lei fatta. Questo nuovo prodotto, accuratamente progettato e costruito con materiali di primissima qualità, è stato accuratamente collaudato per poter soddisfare tutte le Sue esigenze di una perfetta cottura.

La preghiamo pertanto di leggere e rispettare le facili istruzioni che Le permetteranno di raggiungere eccellenti risultati sin dalla prima utilizzazione.

Con questo moderno apparecchio Le formuliamo i nostri più vivi auguri.

IL COSTRUTTORE**Indice****Istruzioni per l'utente**

installazione	4
uso	4
manutenzione	14

Istruzioni per l'installatore

installazione	16
posizionamento	16
collegamento elettrico	16
elementi riscaldanti	20

 QUESTO PRODOTTO È STATO CONCEPITO PER UN IMPIEGO DI TIPO DOMESTICO. IL COSTRUTTORE DECLINA OGNI RESPONSABILITÀ NEL CASO DI EVENTUALI DANNI A COSE O PERSONE DERIVANTI DA UNA NON CORRETTA INSTALLAZIONE O DA USO IMPROPRIO, ERRONEO O ASSURDO.

 L'APPARECCHIO NON DEVE ESSERE USATO DA PERSONE (COMPRESI I BAMBINI) CON RIDOTTE CAPACITÀ FISICHE, SENSORIALI O MENTALI, O DA PERSONE CHE MANCANO DELL'ESPERIENZA E DELLE CONOSCENZE NECESSARIE SE NON SOTTO LA SUPERVISIONE O DIETRO ISTRUZIONI SULL'USO DELL'APPARECCHIO DA PARTE DI UNA PERSONA RESPONSABILE PER LA LORO SICUREZZA. I BAMBINI DEVONO ESSERE CONTROLLATI PER ASSICURARSI CHE NON GIOCHINO CON L'APPARECCHIO.

Dear customer,

We thank you and congratulate you on your choice.

This new carefully designed product, manufactured with the highest quality materials, has been carefully tested to satisfy all your cooking demands.

We would therefore request you to read and follow these easy instructions which will allow you to obtain excellent results right from the start.

May we wish you all the very best with your modern appliance!

THE MANUFACTURER**Index****Instructions for use**

installation	4
use	4
maintenance	14

Instructions for the installation technician

installation	16
positioning	16
electrical connection	16
heating elements	20

 THIS APPLIANCE IS CONCEIVED FOR DOMESTIC USE ONLY. THE MANUFACTURER SHALL NOT IN ANY WAY BE HELD RESPONSIBLE FOR WHATEVER INJURIES OR DAMAGES ARE CAUSED BY INCORRECT INSTALLATION OR BY UNSUITABLE, WRONG OR ABSURD USE.

 THIS APPLIANCE IS NOT INTENDED FOR USE BY PERSONS (INCLUDING CHILDREN) WITH REDUCED PHYSICAL, SENSORY OR MENTAL CAPABILITIES, OR LACK OF EXPERIENCE AND KNOWLEDGE, UNLESS THEY HAVE BEEN GIVEN SUPERVISION OR INSTRUCTION CONCERNING USE OF THE APPLIANCE BY A PERSON RESPONSIBLE FOR THEIR SAFETY. CHILDREN SHOULD BE SUPERVISED TO ENSURE THAT THEY DO NOT PLAY WITH THE APPLIANCE.

Cher client,

merci et sincères félicitations pour le choix que vous avez fait.

Ce nouveau produit, développé avec soin et fabriqué avec des matières de toute première qualité, a été soigneusement rodé pour satisfaire toutes Vos exigences d'une cuisson parfaite.

Veillez lire attentivement les instructions simples portées sur cette notice qui vous permettront d'obtenir d'excellents résultats dès la première utilisation.

Nous vous souhaitons une entière et pleine satisfaction quant à l'utilisation de cet appareil moderne.

LE CONSTRUCTEUR**Index****Notice d'emploi**

installation	4
emploi	4
entretien	14

Modalités d'installation

installation	16
positionnement	16
branchement électrique	16
éléments de chauffe	20

 CE PRODUIT EST CONÇU EXCLUSIVEMENT POUR USAGE DOMESTIQUE. LE CONSTRUCTEUR DECLINE TOUTE RESPONSABILITÉ POUR DOMMAGES ET BLESSURES CAUSÉES PAR UNE INSTALLATION INCORRECTE OU PAR UN USAGE IMPROPRE, ERRONE OU ABSURDE.

 L'APPAREIL NE DOIT PAS ÊTRE UTILISÉ PAR DES PERSONNES (ENFANTS INCLUS) DISPOSANT DE CAPACITÉS PHYSIQUES, SENSORIELLES OU MENTALES RÉDUITES, OU PAR DES PERSONNES N'AVANT PAS L'EXPERIENCE OU LES CONNAISSANCES REQUISES, SI CE N'EST SOUS LA SURVEILLANCE D'UNE PERSONNE RESPONSABLE DE LEUR SÉCURITÉ OU APRÈS AVOIR REÇU DE CELLE-CI LES INSTRUCTIONS RELATIVES À L'UTILISATION DE L'APPAREIL. LES ENFANTS DOIVENT ÊTRE SURVEILLÉS, AFIN DE S'ASSURER QU'ILS NE JOUENT PAS AVEC L'APPAREIL.

DE

Sehr geehrter Kunde,

wir danken Ihnen und beglückwünschen uns für Ihre Wahl. Dieses neue Produkt, sorgfältig entworfen und mit erstklassigen Materialien hergestellt, wurde genau geprüft um alle Ihre Forderungen an ein perfektes Kochen zu erfüllen.

Wir bitten Sie deshalb die einfachen Anweisungen zu lesen und einzuhalten, damit von der ersten Anwendung an ausgezeichnete Ergebnisse erreicht werden können.

Mit diesem modernen Apparat wünschen wir Ihnen das Beste.

DER HERSTELLER**Inhaltsverzeichnis****Anweisungen für den Benutzer**

Installation	5
Anwendung	5
Instandhaltung	15

Anweisungen für den Installateur

Installation	17
Aufstellung	17
elektrischer Anschluß	17
Heizelemente	21

 DIESES PRODUKT IST ALS HAUSHALTERSGERÄT GEDACHT. FÜR SCHADEN AN SACHEN ODER PERSONEN, DIE AUF FALSCHE INSTALLATION BZW. UNGEIGNETEN GEBRAUCH ODER MISSBRAUCH ZURÜCKZUFÜHREN SIND, ÜBERNIMMT DER HERSTELLER KEINERLEI VERANTWORTUNG.

 DAS GERÄT DARF NICHT VON PERSONEN (EINSCHLIESSLICH KINDERN) MIT EINGESCHRÄNKTER KÖRPERLICHER ODER GEISTLICHER KAPAZITÄT ODER PERSONEN OHNE ERFAHRUNG UND DIE NOTWENDIGEN KENNNTNISSE BENUTZT WERDEN, ES SEI DENN, DIES GESCHIEHT UNTER DER AUFSICHT ODER NACH UNTERWEISUNG IM GEBRAUCH DES GERÄTS DURCH EINER FÜR DEREINER SICHERHEIT VERANTWORTLICHEN PERSON. KINDER SIND ZU BEAUFICHTIGTEN, UM SICHERZUSTELLEN, DASS SIE NICHT MIT DEM GERÄT SPIELEN.

ES

Estimado Cliente,

le agradecemos mucho y le felicitamos por su elección. Este nuevo producto, cuidadosamente estudiado y construido con materiales de primera calidad, ha sido probado esmeradamente para poder satisfacer todas sus exigencias de una perfecta cocción.

Por lo tanto le rogamos lea y respete las fáciles instrucciones que le permitirán llegar a resultados excelentes desde la primera utilización.

Con este moderno aparato le expresamos nuestras mejores felicitaciones.

EL CONSTRUCTOR**Indice****Instrucciones para el usuario**

instalación	5
utilización	5
mantenimiento	15

Instrucciones para el instalador

instalación	17
colocación	17
conexión eléctrica	17
elementos calefactores	21

 ESTE PRODUCTO FUE CONCEDIDO PARA UN USO DE TIPO DOMÉSTICO. EL CONSTRUCTOR DECLINA CUALQUIER RESPONSABILIDAD EN EL CASO DE DAÑOS EVENTUALES A COSAS O PERSONAS QUE DERIVEN DE UNA INSTALACIÓN INCORRECTA O DE UN USO IMPROPIO, ERRADO O ABSURDO.

 NO PUEDEN UTILIZAR EL APARATO PERSONAS (INCLUIDOS NIÑOS) CON CAPACIDADES FÍSICAS, SENSORIALES O MENTALES REDUCIDAS, NI PERSONAS QUE NO DISPONGAN DE LA EXPERIENCIA Y DE LOS CONOCIMIENTOS NECESARIOS, A MENOS QUE ESTÉN BAJO LA SUPERVISIÓN DE UNA PERSONA RESPONSABLE DE SU SEGURIDAD O HAYAN RECIBIDO LAS INSTRUCCIONES NECESARIAS SOBRE LA UTILIZACIÓN DEL APARATO. LOS NIÑOS TIENEN QUE ESTAR CONTROLADOS PARA ASEGURARSE DE QUE NO JUEGAN CON EL APARATO.

NL

Geachte klant,

wij danken u en feliciteren ons met de door u gedane keuze. Dit nieuwe produkt, zorgvuldig ontworpen en geconstrueerd uit materialen van de allerbeste kwaliteit, is gedegen uitgetest om al uw eisen voor een perfect kookresultaat te kunnen bevredigen.

Wij verzoeken u daarom de eenvoudige instructies te lezen en te respecteren, dewelke het u toe zullen staan om al vanaf het eerste gebruik uitstekende resultaten te bereiken.

Met dit moderne apparaat doen wij u onze welgemeende gelukwensen toekomen.

DE FABRIKANT**Index****Instructies voor de gebruiker**

installatie	5
gebruik	5
onderhoud	15

Instructies voor de installateur

installatie	17
plaatsing	17
elektrische aansluiting	17
verwarmingselementen	21

 DIT PRODUKT IS ALS HUISHOUDELIJK APPARAAT GEDACHT. VOOR BESCHADIGINGEN AAN SPULLEN OF PERSONEN DIE AAN VERKEERDE INSTALLATIE, MISBRUIK OF VERKEERDE GEBRUIK ZIJN TE WIJTEN, NEEMT DE FABRIKANT GEEN VERANTWOORDELIJKHEID OP ZICH.

 DIT APPARAAT IS NIET BEDOELD VOOR GEBRUIK DOOR PERSONEN (MET INBEGRIIP VAN KINDEREN) MET VERLAAGDE FYSIEKE, SENSORISCHE OF MENTALE VERMOGENS, OF MET GEBREK AAN ERVARING EN KENNIS, TENZIJ ZIJ LEIDING OF INSTRUCTIES HEBBEN ONTVANGEN BETREFFENDE HET GEBRUIK VAN HET APPARAAT DOOR MIDDEL VAN EEN PERSOON DIE VOOR HUN VEILIGHEID VERANTWOORDELIJK IS. KINDEREN MOETEN WORDEN GECONTROLEERD OM TE GARANDEREN DAT ZIJ NIET MET HET APPARAAT SPELEN.

PT

Ex.mo. Sr. Cliente,

Agradecemos, muito sinceramente a sua escolha, e aproveitamos da ocasião para o felicitar. Este novo produto, que foi projectado com grande atenção e construído com os melhores materiais, foi verificado e aprovado, de maneira a dar-lhe imensa satisfação para um cozinhado perfeito.

Por conseguinte, pedimos que leia e siga as fáceis instruções que lhe permitirão de alcançar excelentes resultados desde o início da sua utilização.

Juntamente com este moderno aparelho, aproveitamos para lhe enviar os nossos melhores cumprimentos.

O FABRICANTE**Índice****Instruções para o utilizador**

instalação	5
utilização	5
manutenção	15

Instruções para o instalador

instalação	17
posicionamento	17
conexão eléctrica	17
elementos aquecedores	21

 ESTE PRODUTO FOI CONCEDIDO PARA UMA UTILIZAÇÃO DE TIPO DOMÉSTICA. O FABRICANTE DECLINA TODAS AS RESPONSABILIDADES NO CASO DE EVENTUAIS DANOS A COISAS OU PESSOAS DERIVADOS DE UMA INSTALAÇÃO INCORRECTA OU DE USO IMPROPRIO, ERRONEO OU ABSURDO.

 O APARELHO NÃO DEVE SER USADO POR PESSOAS (INCLUSIVE CRIANÇAS) COM CAPACIDADES FÍSICAS, SENSORIAIS OU MENTAIS REDUZIDAS, OU POR PESSOAS QUE NÃO TENHAM EXPERIÊNCIAS NEM CONHECIMENTO NECESSÁRIO A NÃO SER QUE SEJAM SUPERVISIONADAS E INSTRUÍDAS, SOBRE O USO DO APARELHO, POR UMA PESSOA RESPONSÁVEL PELA SEGURANÇA DAS MESMAS. AS CRIANÇAS DEVEM SER CONTROLADAS PARA SE TER CERTEZA DE QUE NÃO BRINQUEM COM O APARELHO.

IT**ISTRUZIONI
PER L'UTENTE****Installazione**

Tutte le operazioni relative all'installazione (allacciamento elettrico) devono essere eseguite da personale qualificato secondo le norme vigenti.

Per le istruzioni specifiche vedi la parte riservata all'installatore.

IMPORTANTE

Questo apparecchio non è adatto per essere utilizzato da persone (bambini incusi) con ridotte capacità mentali e fisiche o con mancanza di esperienza e conoscenza se preventivamente non abbiano ricevuto adeguate istruzioni per l'uso da persone responsabili per la loro sicurezza.

I bambini devono essere controllati per assicurarsi che non giochino con l'apparecchio

**NON FISSARE INTENSAMENTE
LA LAMPADA A LOGENA.**

Uso

Elementi riscaldanti - comando manuale (Fig. 1 - 2 - 2a - 3 - 3a - 3b - 3c)

Ruotare la manopola sulla posizione corrispondente alle necessità di cottura tenendo presente che a numero maggiore corrisponde maggiore erogazione di calore, vedi tabella "utilizzo elementi riscaldanti".

GB**INSTRUCTIONS
PERTAINING TO USER****Installation**

All operations relative to installation (electric connection) should be carried out by skilled personnel in conformity with the rules in force.

As for the specific instructions see part pertaining to install.

IMPORTANT

This apparatus is not suitable for use by persons (children included) with reduced mental and physical capacity or with lack of experience and knowledge unless having previously received suitable training for its use by persons responsible for their safety.

It must be ensured that children do not play with the apparatus

**DO NOT STARE AT THE
HALOGEN LAMP.**

Use

Heating elements manual control (Fig. 1 - 2 - 2a - 3 - 3a - 3b - 3c)

Rotate the appropriate control knob to the position corresponding to the heating level needed for cooking, taking into consideration that a higher number corresponds to a higher heat supply; see table "Use of heating elements" on p. 8.

FR**INSTRUCTIONS
POUR L'UTILISATEUR****Installation**

Toutes les opérations relatives à l'installation (raccordement électrique) doivent être faites par un personnel qualifié, en conformité avec les normes en vigueur.

En ce qui concerne les instructions spécifiques voir la partie réservée à l'installateur.

IMPORTANT

L'emploi de cet appareil ne doit pas être confié à des personnes (enfants compris) dont les capacités mentales et physiques sont réduites ou qui manquent d'expérience et de connaissance, si elles n'ont pas reçu au préalable les instructions d'emploi adéquates concernant leur sécurité de la part de personnes responsables.

Les enfants doivent être surveillés afin d'être sûr qu'ils ne jouent pas avec l'appareil.

**NE PAS FIXER INTENSÉMENT
LA LAMPE HALOGÈNE.**

Emploi

Éléments de chauffe - commande manuelle (Fig. 1 - 2 - 2a - 3 - 3a - 3b - 3c).

Amener le bouton de commande dans la position correspondante à la puissance souhaitée, sachant qu'au numéro le plus élevé correspond le maximum de puissance (voir notre tableau "utilisation des éléments de chauffe").

ANWEISUNGEN
FÜR DEN BENUTZER

Installation

Alle Operationen hinsichtlich der Installation (elektrischer Anschluß) müssen vom zugelassenen Fachpersonal gemäß den geltenden Bestimmungen ausgeführt werden. Für die spezifischen Anweisungen siehe die dem Installateur vorzuhaltende Seite.

WICHTIG

Dieses Gerät darf nicht von Personen (einschließlich Kindern) mit eingeschränkten geistigen oder körperlichen Fähigkeiten oder Mangel an Erfahrung und Kenntnis benutzt werden, wenn diese zuvor keine angemessene Gebrauchunterweisung durch für deren Sicherheit verantwortliche Personen erhalten haben.

Kinder nicht unbeaufsichtigt lassen, um sicherzustellen, dass sie nicht mit dem Gerät spielen

DIE HALOGENLAMPE NICHT ZU FEST BEFESTIGEN.

Anwendung

Heizkörper - Handbedienung (Abb. 1 - 2 - 2a - 3 - 3a - 3b - 3c). Den Schaltknopf in die für das Kochen erforderliche Stellung drehen und darauf achten, daß eine höhere Zahl einer höheren Wärmeversorgung entspricht. Siehe Tabelle "Anwendung der Heizkörper".

INSTRUCCIONES
PARA EL USUARIO

Instalación

Todas las operaciones relativas a la instalación (conexión eléctrica) tienen que ser efectuadas por personal cualificado según las normas vigentes. Para las instrucciones específicas véase la parte reservada al instalador.

IMPORTANTE

Este aparato no es apto para personas (niños incluidos) con capacidades mentales y físicas reducidas o sin experiencia y conocimientos si previamente no han recibido las instrucciones adecuadas para su utilización por parte de personas responsables para su seguridad.

Los niños tienen que mantenerse bajo control para asegurarse de que no juegan con el aparato

NO FIJAR LA LÁMPARA HALÓGENA INTENSAMENTE.

Utilización

Elementos calentadores - mando manual (Fig. 1 - 2 - 2a - 3 - 3a - 3b - 3c). Girar el puño en la posición que corresponda a las necesidades de cocción, teniendo en cuenta que a un número mayor corresponde mayor erogación de calor, véase tabla "utilización elementos calentadores".

INSTRUCTIES VOOR
DE GEBRUIKER

Installatie

Alle handelingen met betrekking tot de installatie (elektrische verbinding) moeten worden uitgevoerd door gekwalificeerd personeel volgens de geldende normen. Zie voor de specifieke instructies het gedeelte gereserveerd voor de installateur.

BELANGRIJK

Dit apparaat is niet geschikt voor gebruik door personen (inclusief kinderen) met beperkte mentale en fysieke capaciteiten of met gebrek aan ervaring en kennis, indien zij van tevoren geen passende gebruiksaanwijzingen ontvangen hebben van de personen die verantwoordelijk zijn voor hun veiligheid.

Kinderen moeten gecontroleerd worden om er zeker van te zijn dat ze niet met het apparaat spelen.

KIJK NIET IN DE HALOGEENLAMP.

Gebruik

Verwarmingselementen-Handbediening (Fig. 1 - 2 - 2a - 3 - 3a - 3b - 3c) Draai de bedieningsknop naar de gewenste kook positie, rekening mee houdend dat een groter getal correspondeert met een grotere toevoer van warmte, zie de tabel "gebruik verwarmingselementen".

INSTRUÇÕES PARA O
UTILIZADOR

Instalação

Todas as operações relativas à instalação (conexão eléctrica) terão de ser efectuadas por pessoal qualificado, segundo as normas em vigor. Para instruções específicas, veja-se a parte reservada para o técnico instalador.

IMPORTANTE

Este aparelho não é indicado para ser utilizado por pessoas (inclusive crianças) com capacidades mentais e físicas reduzidas ou com falta de experiência e conhecimento, sem terem recebido antes instruções adequadas para o uso fornecidas por pessoas responsáveis pela sua segurança.

As crianças devem ser controladas para que não brinquem com o aparelho.

NÃO FIXAR COM INTENSIDADE A LÂMPADA DE HALOGENEO.

Utilização

Elementos de aquecimento - comando manual (Fig. 1 - 2 - 2a - 3 - 3a - 3b - 3c). Rodar o punho em posição correspondente à maneira de cozinhar. O número mais elevado corresponde a uma maior distribuição de calor. Veja-se a tabela sobre a "utilização de elementos de aquecimento".

IT**Elementi a doppio circuito**

L'inserimento del secondo circuito si ottiene ruotando a fondo (11) la manopola (scatto e ritorno) e rimane inserito per tutte le altre regolazioni in discesa da 11 a 1. Per il disinserimento riportare la manopola in posizione 0 (zero).

Elementi a triplo circuito

L'inserimento del secondo e terzo circuito avviene dopo aver posizionato la manopola in pos.11 e proseguendo con il primo scatto per il secondo circuito e ancora per il terzo circuito.

Per il parziale disinserimento ruotare la manopola in senso antiorario sino alla posizione 0 (zero) per lo spegnimento totale.

Le lampade spia accese indicano:

A - inserimento di uno o più elementi riscaldanti.

B - che nella zona dell'elemento riscaldante indicato la temperatura del piano è superiore a 50°C.

Va comunque considerato normale, per certi tipi di lampada, il permanere di una leggera luminescenza anche a comandi disinseriti.

GB**Double-circuit elements**

To activate the second circuit press hard and turn knob (11) (release and return), the circuit will be connected for all positions decreasing from 11 to 1. To disconnect the circuit turn back the knob to position 0 (zero).

Triple circuit component

The insertion of the second and third circuit occurs after the knob has been positioned in pos.11 following on with the first trip (release) for the second circuit and then for the third circuit.

For partial deactivation rotate the knob in an anti-clockwise direction to the 0 (zero) position for complete shutdown.

When pilot lights are lit, they indicate.

A - one or more heating elements are switched on.

B - the top temperature at the indicated spot is higher than 50° C.

Some types of pilot lights will maintain some slight luminescence even after disconnection. That is quite normal.

FR**Éléments a double circuit**

Le branchement du second circuit a lieu en poussant à fond et tournant le bouton (11) (déclenchement et retour); le circuit restera actif pendant tout autre réglage descendant de 11 à 1.

Pour le débrancher placez le bouton à la position 0 (zero).

Éléments à triple circuit

L'introduction du second et du troisième circuit a lieu après avoir placé la poignée sur la pos.11 et en continuant avec le premier déclenchement pour le second circuit et encore pour le troisième circuit.

Pour la déconnection partielle tourner la poignée dans le sens antihoraire jusqu'à la position 0 (zéro) pour l'extinction complète.

Les voyants lumineux allumés indiquent.

A - le branchement d'un ou plus éléments de chauffe

B - que la température au point indiqué de l'élément de chauffe est supérieure à 50°C.

Pour de certains types de voyants lumineux la permanence d'une légère luminescence même à commandes déconnectées est tout à fait normale.

Zweikreissystem

Zum Einschalten des zweiten Kreises den Drehknopf bis zum Ende (11; Klick und Rücksprung) drehen, somit bleibt er für alle weiteren Einstellungen absteigend von 11 bis 1 eingeschaltet. Zur Abschaltung des Zweikreissystems den Drehknopf wieder auf 0 (Null) positionieren.

Elemente mit dreifachem Kreislauf

Das Einschalten des zweiten und des dritten Schaltkreises erfolgt, nachdem der Drehknopf in Pos. 11 positioniert wurde. Beim ersten Einrasten wird der zweite Schaltkreis eingeschaltet, bei dem weiteren Einrasten der dritte Schaltkreis. Zum partiellen Ausschalten den Drehknopf gegen den Uhrzeigersinn bis auf Position 0 (Null) für das komplette Ausschalten bewegen.

Die Kontrolleuchten zeigen an:
A - Die daß ein bzw. mehrere Heizelemente eingeschaltet sind.
B - Die Temperatur der betreffenden Heizkörper liegt über 50°C.
Das Fortbestehen eines leichten Nachleuchtens ist bei bestimmten Kontrolleuchten auch nach Abschaltung des Apparats allerdings als normal zu betrachten.

Elementos con doble circuito

La inserción del segundo circuito se obtiene girando a fondo (11) la manopla (disparo y retorno) y permanece conectado para todas las otras regulaciones en descenso desde el 11 al 1. Para la desconexión volver a colocar la manopla en posición 0 (cero).

Elementos de triple circuito

La activación del segundo y del tercer circuito se produce después de haber situado el control rotativo en la pos. 11 y continuando con el primer arranque para el segundo circuito y también para el tercer circuito. Para la desactivación parcial, gire el control rotativo en sentido contrario al de las agujas del reloj hasta la posición 0 (cero) para el apagado total.

*Las lámparas indicadoras encendidas indican:
A - inserción de uno o más elementos de calentamiento.
B - que en la zona del elemento calentador indicado la temperatura es superior a 50°C.
De todas maneras se considera normal para ciertos tipos de lámpara, la persistencia de una luminiscencia ligera aún con los mandos desconectados.*

Planet met dubbele stroomkring

Teneinde de tweede stroomkring in te schakelen draait men de knop tot het einde (11; men hoort een klik en de knop springt achterwaarts), daardoor blijft het voor het verdere regelen naar beneden van 11 tot 1 ingescheld. Om het uit te schakelen brengt men de knop tot aan de nulstand (0).

Elementen met drievoudig circuit

De inschakeling van het tweede en derde circuit vindt plaats na de knop in pos. 11 gezet te hebben en door verder te gaan met de eerste schakeling voor het tweede circuit en nog één voor het derde circuit. Voor de gedeeltelijke uitschakeling van knop tegen de klok in draaien, tot de 0-positie (nul) voor compleet uitzetten.

Als de controlempjes aangaan betekent dat:
A - dat één of meerdere platen in werking zijn getreden.
B - dat de temperatuur van de aangegeven verwarmingselement hoger is dan 50°C.
Het voortduren van een flauwe uitstraling ook na uitschakeling van het toestel is een normaal verschijnsel bij bepaalde soorten controlempjes.

Elementos com circuito duplo

A inserção do segundo circuito obtém-se rodando a fundo (11) a manopla (arranque e retorno) e fica ligado para todas as outras regulações em descida desde 11 a 1. Para o desligar tornar a colocar a manopla na posição 0 (zero).

Elementos de tripo circuito

A activação do segundo e terceiro circuito realiza-se após ter posicionado o manípulo em pos. 11, prosseguindo com o primeiro disparo para o segundo circuito e com mais um disparo para o terceiro circuito. Para a desactivação rodar o manípulo no sentido contrário ao dos ponteiros do relógio até alcançar a posição 0 (zero) para o desligamento total.

*As lâmpadas espia acesas indicam:
A - inserção de um mais elementos aquecimento.
B - que na zona do elemento aquecedor indicado a temperatura é superior a 50°C.
De qualquer maneira é considerado normal, para certos tipos de lâmpada, a permanência de uma ligeira luminiscência mesmo com os comandos desligados.*

Fig. 1 - Abb. 1 - Afb. 1

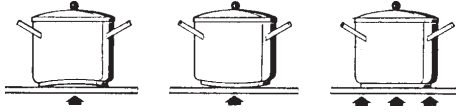

NO	NO	SÌ
NO	NO	YES
NON	NON	OUI
NEIN	NEIN	JA
NO	NO	SÌ
NEEN	NEEN	JA
NÃO	NÃO	SIM

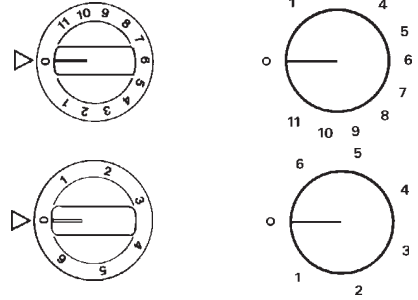

Fig. 2 - Abb 2 - Afb. 2

OVALE
OVAL
OVALE
OVAL
OVALE
OVAL

COMMUTATORE - SWITCH - COMMUTATEUR - SCHALTER - BOTÓN - SCHAKELAAR - COMUTADOR

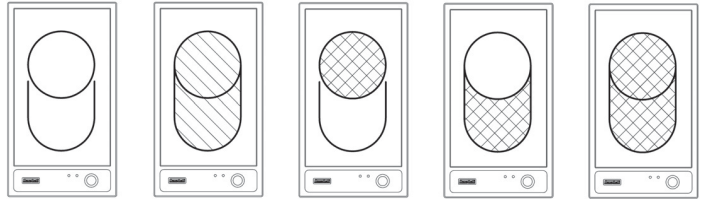

Fig. 2a
Abb. 2a
Afb. 2a

0 1 2 3 4

Utilizzo elementi riscaldanti - use of heating elements - utilisation elements de chauffe - Verwendung der Heizelemente - Uso de los elementos calefactores - gebruik verwarmingselementen - utilização dos elementos de aquecimento

commutatore
switch
commutateur
Schalter
botón
schakelaar
comutador

regolatore d'energia
energy regulator
doseur d'énergie
Stromregler
regulador de energía
energie regelaar
regulador de energía

intensità calore
heat intensity
intensité chaleur
Hitze
intensidad calor
warmte intensiteit
intensidade do calor

1

1-2

tenue - weak - faible - schwach - tenue- zwak- fraco

2

3-4

dolce - gentle - doux - mild - moderada - zeer laag - ligeire

3

5-6

lento - slow - lent - mässig - lenta - laag - lento

4

7-8

medio - medium - moyen - mittel - media - medium - médio

5

9-10

forte - strong - fort - stark - fuerte - hoog - forte

6

10-11

vivo - bright - vif - sehr stark - viva - zeer hoog - vivo

GRILL: *La funzione GRILL si ottiene nella posizione 11*
GRILL: Turn the knob to position 11 for the GRILL function
GRILL : *La fonction GRILL est activée sur la position 11*
GRILL: Die Funktion GRILL ist in der Schalterposition 11 verfügbar
GRILL: *La función GRILL se obtiene en la posición 11*
GRILL: De GRILL-functie wordt op stand 11 geactiveerd
GRILL: *A função GRILL obtém-se na posição 11*

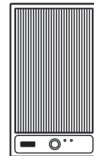

TIPOLOGIA A

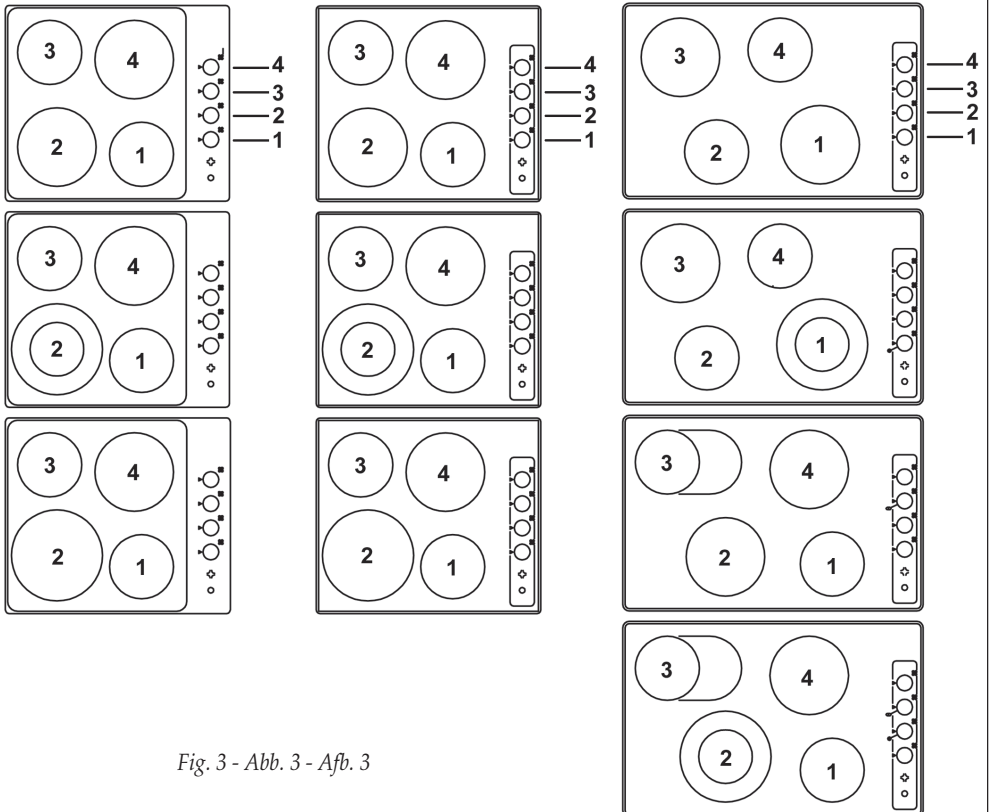
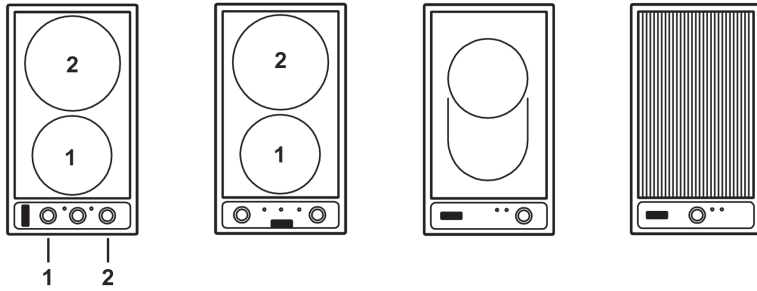

Fig. 3 - Abb. 3 - Afb. 3

TIPOLOGIA A

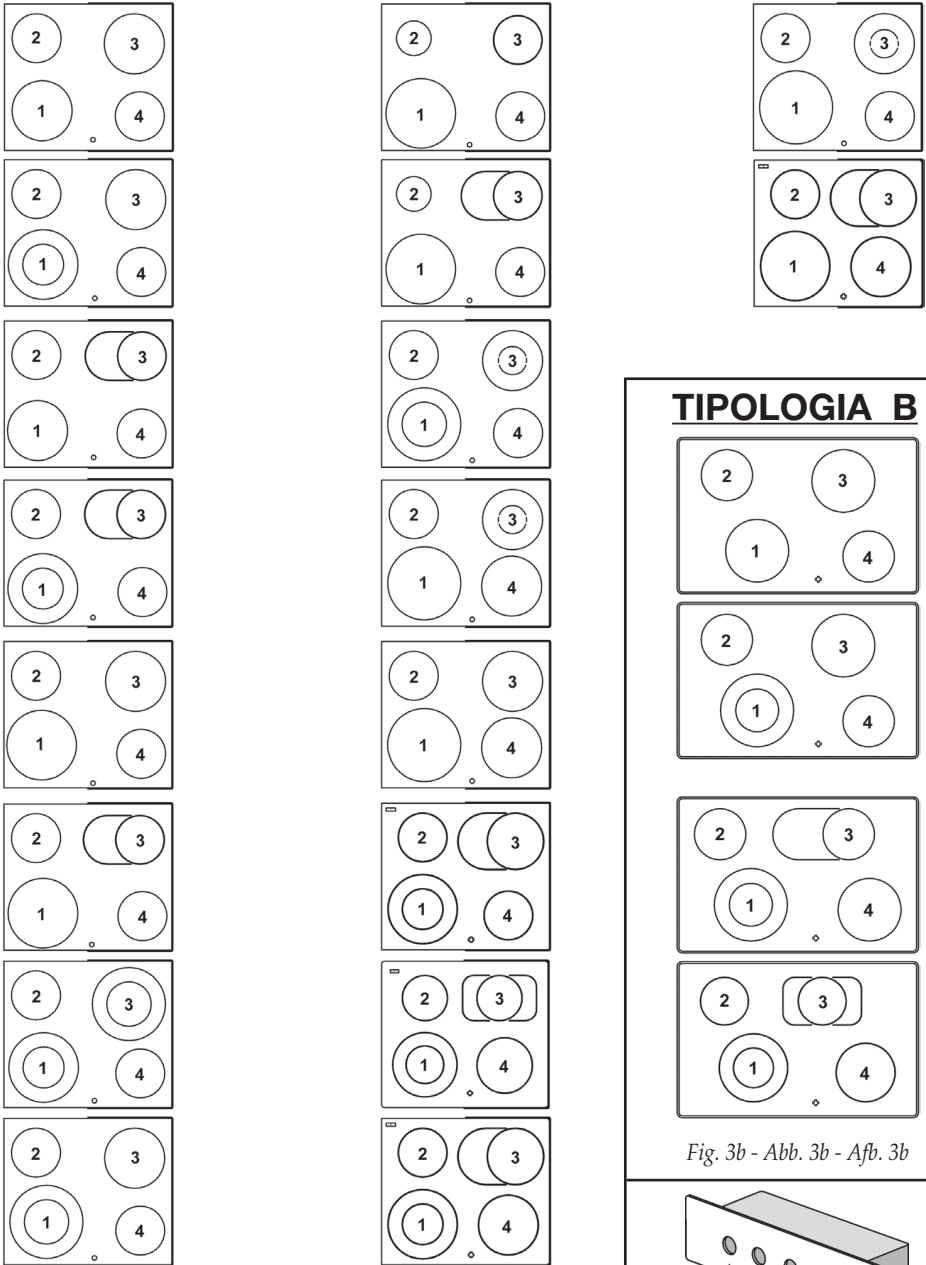

Fig. 3a - Abb. 3a - Afb. 3a

TIPOLOGIA B

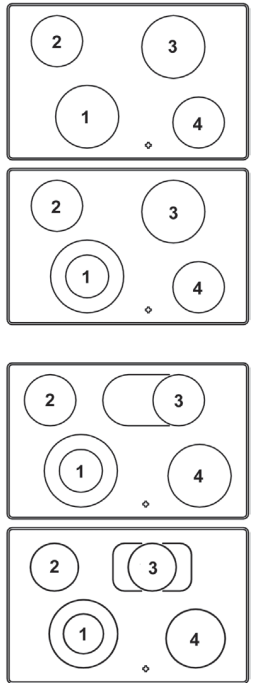
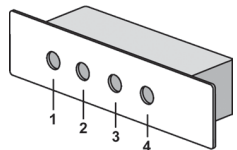

Fig. 3b - Abb. 3b - Afb. 3b



TIPOLOGIA B

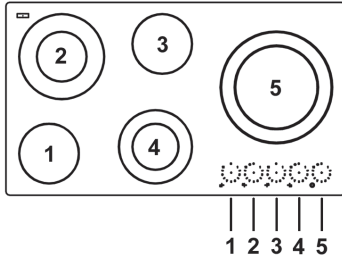
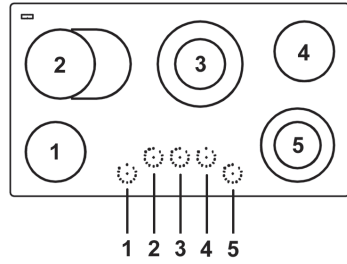
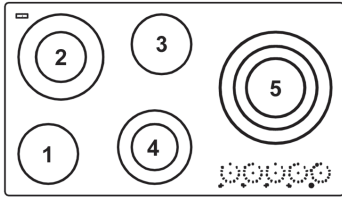

Fig. 3c - Abb. 3c - Afb. 3c

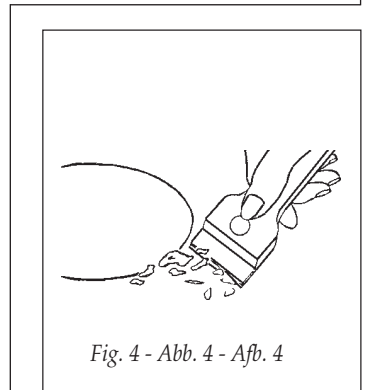
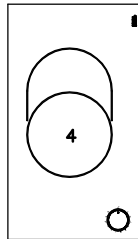
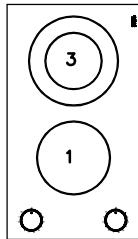
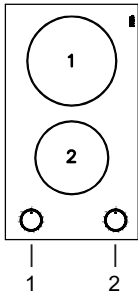
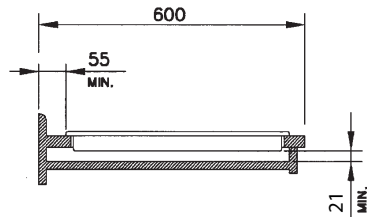
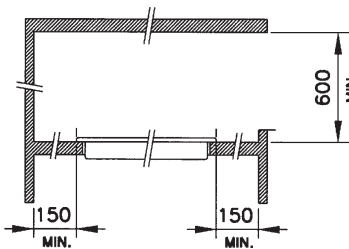

Fig. 4 - Abb. 4 - Afb. 4



mm

Fig. 5 - Abb. 5 - Afb. 5

TIPOLOGIA A

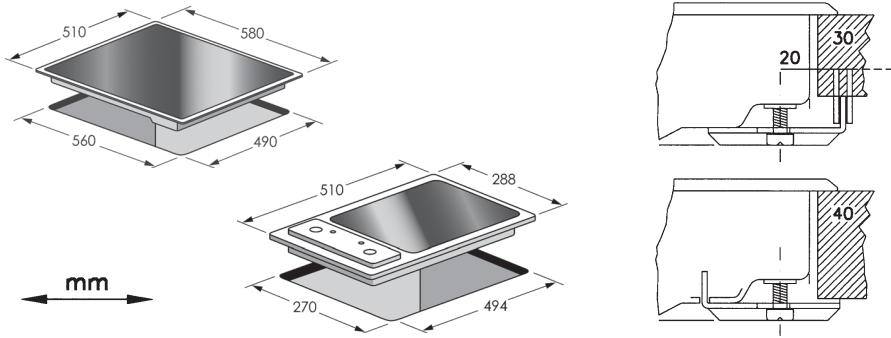

Fig. 5a - Abb. 5a - Afb. 5a

TIPOLOGIA B

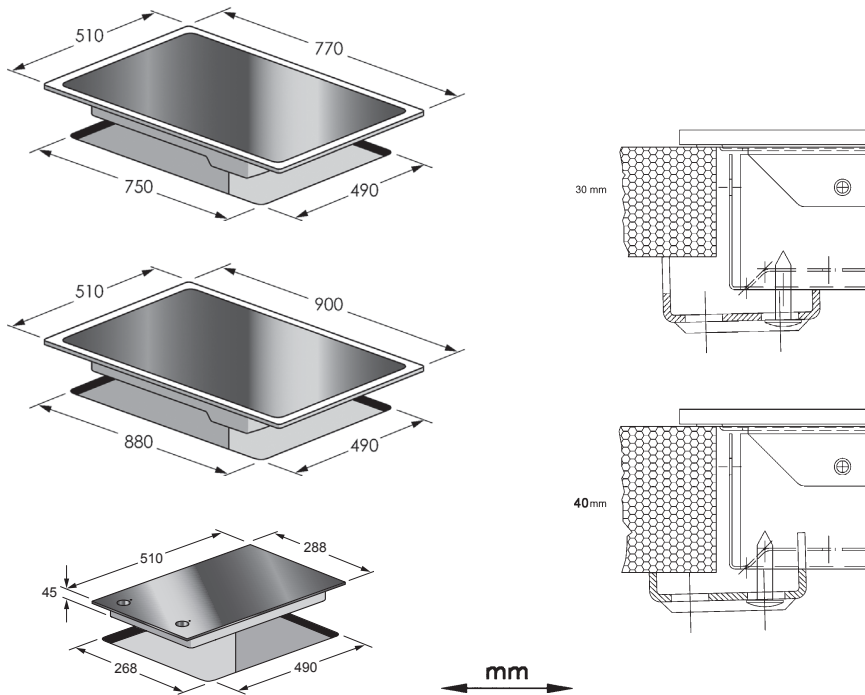
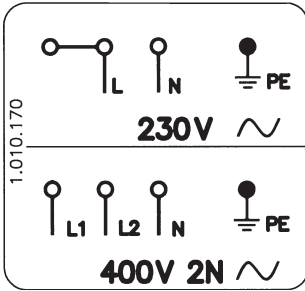

Fig. 5b - Abb. 5b - Afb. 5b

TIPOLOGIA A

P30CD9X-P60CD9X



H05RR-F3x1.5

H05RR-F4x0.75

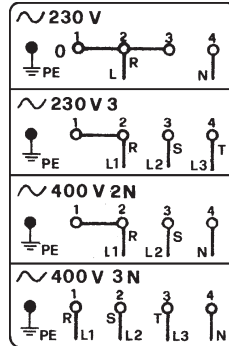

H05RR-F3x2.5*

H05RR-F4x2.5

H05RR-F4x2.5

H05RR-F5x1.5

- * Tenendo conto del fattore di contemporaneità
- * Considering contemporaneity factor
- * En tenant compte du coefficient de simultanéité
- * Bei Gleichzeitigkeitsfaktor
- * Tomando en cuenta el factor de simultaneidad
- * In aanmerking van de Geleijktijdigheidsfactor
- * Tomando en consideração o factor de simultaneidade

Fig. 6 - Abb. 6 - Afb. 6

TIPOLOGIA B

P90CD9X

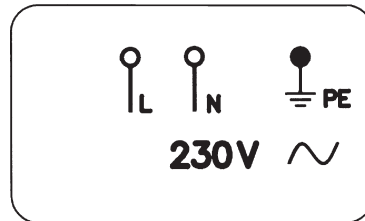
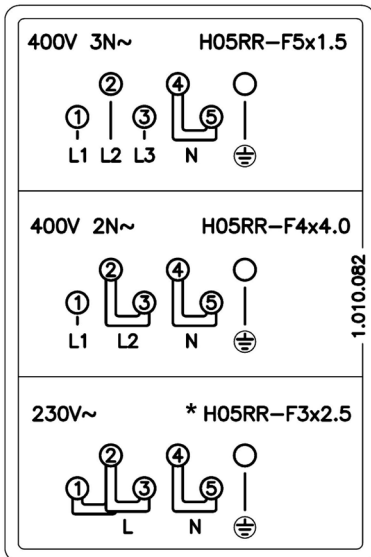

H05RR-F3x1.5

- * Tenendo conto del fattore di contemporaneità
- * Considering contemporaneity factor
- * En tenant compte du coefficient de simultanéité
- * Bei Gleichzeitigkeitsfaktor
- * Tomando en cuenta el factor de simultaneidad
- * In aanmerking van de Geleijktijdigheidsfactor
- * Tomando en consideração o factor de simultaneidade

Fig. 6a - Abb. 6a - Afb. 6a

N.B.: - *Nell'uso degli elementi riscaldanti si consigliano recipienti a fondo piatto (Fig. 3) con diametro uguale o leggermente superiore a quello indicato sul piano; - evitare trabocchi di liquido; pertanto ad ebollizione avvenuta o comunque a liquido riscaldato ridurre l'erogazione di calore; - non lasciare inseriti gli elementi riscaldanti a vuoto o con pentole o tegami vuoti.*

Al verificarsi di una anche minima frattura della superficie del piano di cottura disinserire immediatamente l'alimentazione elettrica.

Manutenzione

(Fig.-4) *Prima di tutto rimuovere residui di cibo e spruzzi di grasso dalla superficie di cottura con un raschietto. Successivamente pulire nella zona calda con Sidol o Stahlfix con carta da cucina, indi risciacquare con acqua e asciugare con uno straccio pulito. Tracce di fogli di alluminio, di oggetti di plastica, zucchero o cibi fortemente saccariferi devono essere rimosse immediatamente dalla zona calda di cottura con un raschietto per evitare possibili danni alla superficie del piano. In nessun caso usare spugne o strofinacci abrasivi; evitare anche l'uso di detersivi chimici aggressivi come Fornospray o smacchiatori.*

**NON UTILIZZARE
PULITORI A VAPORE**

N.B.: - When one makes use of heating elements, we advise cookware with flat bottom (Fig. 1) having same diameter or lightly higher than that of the hot area.
- Avoid overflows of liquid, therefore when boiling has happened, or in any case when liquid is heated, reduce the heat supply.
- Don't leave the heating elements on without cookware on the top or with void pots and pans.

In the event of even a slight fracture on the cooking surface, disconnect the electric power supply immediately.

Maintenance

(Fig.-4) First of all remove stray food bits and grease drops from the cooking surface with the special scraper (fig. 4). Then clean the hot area as best as possible with SIDOL, STAHLFIX or other similar products with a paper-towel, then rinse again with water and dry with a clean cloth. Pieces of aluminum foil and plastic material which have inadvertently melted or sugar remains or highly sacchariferous food have to be removed immediately from the hot cooking area with the special scraper (fig. 4).-This is to avoid any possible damage to the surface of the top. Under no circumstances should abrasive sponges or irritating chemical detergents be used such as oven sprays or spot removers.

**DO NOT USE STEAM
CLEANERS**

N.B.: - *Nous recommandons l'utilisation de recipients à fond plat (Fig. 3) d'un diamètre égal ou légèrement supérieur à celui de la zone chaude; - Eviter les débordements de liquide; réduire la puissance une fois l'ébullition atteinte; - Ne pas laisser fonctionner les éléments de chauffe à vide ou avec un récipient vide.*

Si vous constatez l'apparition d'une fissure, même légère, sur la surface du plan de cuisson, débranchez immédiatement l'appareil.

Entretien

(Fig.-4) *Avant tout enlever les restes de nourriture et les giclées de graisse de la surface de cuisson avec une paille métallique. Nettoyer ensuite dans la zone chaude avec Sidol ou Stahlfix et du papier de cuisine, rincer par de l'eau et essuyer avec un chiffon propre. Les traces d'aluminium, d'objets en plastique, de sucre ou de nourriture très riche en sucre doivent être enlevés instantanément de la zone chaude de cuisson par l'aide d'une paille métallique pour éviter de possible dégâts à la surface du plan. N'utiliser absolument pas d'éponges ou de torchons abrasifs; éviter aussi l'emploi de détergents chimiques agressifs comme Fornospray ou de dégraisseurs.*

**NE PAS UTILISER DE
NETTOYEURS À VAPEUR**

DE

N.B. - Für den Gebrauch der Heizelemente empfehlen sich Töpfe mit geradem Boden (Abb. 3) und gleichem oder nur wenig größerem Durchmesser.

- Vermeiden Sie das Überlaufen von Flüssigkeiten, indem Sie nach Erreichen des Siedepunkts oder Erhitzen der Flüssigkeit die Wärmezufuhr zurückschalten;
- lassen Sie die Heizelemente nicht ohne Topf oder mit leeren Töpfen eingeschaltet.

Sobald ein Rib in der Oberfläche sichtbar wird, ist das Gerät sofort vom Versorgungsnetz zu trennen.

Instandhaltung

(Abb. 4) Vor allem Essensreste und Fettspritzer von der Kochoberfläche mit einem Schaber entfernen. Danach die warme Fläche mit Sidol oder Stahlfix und Küchenpapier säubern, dann mit Wasser abwaschen und einem sauberen Lappen trocknen. Spuren von Aluminiumfolie, Plastikgegenständen, Zucker oder stark zuckerhaltigen Speisen müssen sofort von der warmen Kochfläche mit einem Schaber entfernt werden um mögliche Schäden der Plattenoberfläche zu vermeiden. Auf keinen Fall Schwämme oder Scheuerlappen verwenden; den Gebrauch von aggressiven chemischen Putzmitteln wie Fornospray oder Fleckenreinigern vermeiden.

KEINE HOCHDRUCKREINIGER VERWENDEN

ES

N.B. - En el uso de los elementos calentadores se aconseja utilizar recipientes con fondo plano (Fig. 3) de diámetro igual o ligeramente superior a aquel indicado por la serigrafía.

- Evitar desbordamientos de líquido. Por lo tanto, a ebullición completa o de todas formas una vez que esté caliente el líquido, reducir la potencia;
- No dejar encendidas los elementos calentadores vacíos o con ollas o cacerolas vacías.

Al verificarse la más leve fractura del vidrio, desconectar de inmediato la alimentación eléctrica.

Mantenimiento

(Fig. 4) *Antes de todo quitar los residuos de comida y las salpicaduras de grasa de la superficie de cocción con una raedera. Luego limpiar en la zona caliente con Sidol o Stahlfix con papel de cocina. Luego aclarar con agua y secar con un trapo limpio. Trazas de papel de aluminio, de objetos de plástico, azúcar o comidas muy sacaríferas tienen que ser quitadas inmediatamente de la zona caliente de cocción con una raedera para evitar posibles daños a la superficie de cocción. En ningún caso utilicen esponjas o estropajos; eviten también utilizar detergentes químicos agresivos como Fornospray o quitamanchas.*

NO UTILIZAR LIMPIADORES A VAPOR

NL

N.B.: - Bij het gebruik van de elementen wordt aangeraden om gebruik te maken van pannen met een platte bodem (Fig. 3), waarvan de diameter gelijk is of iets groter dan is aangegeven op de plaat;

- Overkoken van vloeistof vermijden; daarom bij het aan de kook raken of hoe dan ook bij verwarmde vloeistoffen de toevoer van warmte verminderen;
- de elementen niet ingeschakeld laten zonder pan of met een lege pan of braadpan.

Bij het vaststellen van zelfs het kleinste mogelijke scheurtje in het oppervlak van de kookplaat onmiddellijk de elektriciteitstoevoer onderbreken.

Onderhoud

(Fig. 4) Voor het koken etensresten en vetspatten van het kookoppervlak verwijderen met een schraper. Vervolgens de warme zone reinigen met Sidol of Stahlfix en keukenpapier, naspoeien met water en drogen met een schoon stuk keukenpapier. Stukjes aluminiumfolie, plastic voorwerpen, suiker of sterk suikerhoudend voedsel moeten onmiddellijk van de kookzone verwijderd worden met een schraper om mogelijke beschadigingen aan het oppervlak van de plaat te voorkomen. In geen enkel geval sponzen of ruwe doeken gebruiken; ook het gebruik van agressieve reinigingsmiddelen zoals Fornospray of vlekverwijderaars vermijden.

GEEN STOOMREINIGERS GEBUIKEN

PT

N.B.: - Quando se usam os elementos aquecedores aconselhamos recipientes com fundo redondo e chato (Fig. 3), de diâmetro igual ou ligeiramente superior ao indicado na superfície de aquecimento.

- Evite derramar líquidos sobre a superfície de aquecimento e portanto quando se atinge a fervura diminua o calor da superfície de aquecimento.
- Não deixe os elementos aquecedores ligados sem nenhum recipiente em cima ou com recipiente vazios.

No caso em que se verifique até mesmo uma pequena rachadura na superfície do plano de cozedura, desligue imediatamente o aparelho da corrente eléctrica.

Manutenção

(Fig. 4) *Antes de mais nada, elimine, por meio de uma raspadeira, todos os restos de comida e salpicos de gordura da superfície de cozimento. Em seguida, limpe a zona quente com Sidol ou Stahlfix, com papel de cozinha, em seguida, enxague com água e enxugue com um pano limpo. Quaisquer restos de folha de alumínio, de objectos de plástica, de açúcar ou de comida muito açucarada terão de ser removidos imediatamente da zona quente onde se cozinhou, por meio de uma raspadeira, afim de evitar possíveis danos à superfície da chapa de cozimento. De nenhuma maneira se deverá utilizar uma esponja ou esfregão abrasivo. Evitar igualmente a utilização de detergentes químicos agressivos como Fornospray ou produtos para tirar nódoas.*

NÃO UTILIZAR LIMPADORES A VAPOR

ISTRUZIONI PER L'INSTALLATORE

Installazione

Le presenti istruzioni sono rivolte all'installatore qualificato quale guida all'installazione, regolazione e manutenzione secondo le leggi e le normative in vigore.

Gli interventi devono sempre essere effettuati ad apparecchiatura disinserita elettricamente.

Posizionamento

(Fig. 5 - 5a - 5b).

L'apparecchio è previsto per essere incassato in un piano di lavoro come illustrato nell'apposita figura. Predisporre su tutto il perimetro del piano il sigillante a corredo.

Collegamento elettrico

(Fig. 6 - 6a). Prima di effettuare l'allacciamento elettrico accertarsi che:

- *le caratteristiche dell'impianto siano tali da soddisfare quanto indicato sulla targa matricola applicata sul fondo del piano;*
- *che l'impianto sia munito di un efficace collegamento di terra secondo le norme e le disposizioni di legge in vigore. La messa a terra è obbligatoria a termini di legge.*

Nel caso che l'apparecchiatura non sia munita di cavo e/o di relativa spina utilizzare materiale idoneo per l'assorbimento indicato in targa matricola e per la temperatura di lavoro. Il cavo in nessun punto dovrà

INSTRUCTIONS FOR THE INSTALLATION TECHNICIAN

Installation

These Instructions are for the qualified technician, as a guide to the installation, adjustment and maintenance, according to the laws and standards in force. Any of these operations must always be carried out when the appliance has been disconnected from the electric system.

Positioning

(Fig. 5 - 5a - 5b). The appliance can be fitted into a working area as illustrated on the figure. Apply the seal supplied over the whole perimeter of the working area.

Electrical connection

(Fig. 6 - 6a) Prior to carrying out the electrical connection, please ensure that:

- the electrical supply characteristics are such as to follow what is indicated on the matrix plate placed at the bottom of the working area;
- that the electrical supply is fitted with an efficient earth connection, following the standards and law provisions in force. The earth connection is compulsory in terms of the law.

Should there be no cable and/or plug on the equipment, use suitable absorption material for the working temperature as well, as indicated on the matrix plate. Under no circumstance must the cable reach a temperature above

MODALITÉS D'INSTALLATION

Installation

Ces instructions sont faites pour le technicien spécialisé comme guide à l'installation, au réglage e à l'entretien suivant les lois et les normes en vigueur.

Les interventions doivent toujours être effectuées quand l'appareil est débranché.

Positionnement

(Fig. 5 - 5a - 5b).

L'appareil est prévu pour être encastré dans une table de travail comme indiqué dans le dessin spécial. Préparer la colle pour seller ci-jointe sur tout le périmètre du plan.

Branchement électrique

(Fig. 6 - 6a) Avant d'effectuer le branchement électrique, s'assurer que:

- *les caractéristiques de l'installation soient de nature à satisfaire toutes les indications portées sur la plaque signalétique située sous l'appareil;*
- *que l'installation dispose d'un raccordement à la terre selon les normes et les dispositions en vigueur.*

La mise à terre est obligatoire aux termes de la loi. Si l'appareil n'a pas de câble et /ou de prise correspondante, utiliser de la matière apte à l'absorption indiquée sur la plaque signalétique et à la température de travail. Le câble ne

ANWEISUNGEN FÜR DEN INSTALLATEUR

Installation

Die angegebenen Anweisungen sind an den zugelassenen Installateur als Richtlinie für die Installation, Regelung und Instandhaltung, gemäß den geltenden Gesetzen und Normen, gerichtet. Die Eingriffe dürfen nur bei ausgeschaltetem Apparat vorgenommen werden.

Aufstellung

(Abb. 5 - 5a- 5b). Der Apparat ist für den Einbau in eine Arbeitsplatte vorgesehen. Siehe Abbildung. Auf den ganzen Perimeter der Platte die mitgelieferte Dichtmasse verteilen.

Elektrischer Anschluß

(Abb. 6 - 6a) Vor dem Anschluß an das elektrische Netz sich davon überzeugen, daß:

- die Eigenschaften der Anlage mit denen auf dem unter der Ofenplatte angebrachten Leistungsschild übereinstimmen;
- die Anlage mit einem wirksamen Erdschluß gemäß den geltenden Normen und Gesetzbestimmungen versehen ist. Der Erdschluß ist gemäß Gesetz verbindlich.

Falls der Apparat nicht mit einem Kabel und/ oder mit einem entsprechenden Stecker ausgerüstet ist, muß gleichwertiges Material zur Stromentnahme, wie auf dem Leistungsschild angegeben, und für die Ar-

INSTRUCCIONES PARA EL INSTALADOR

Instalación

Las presentes instrucciones están dirigidas al instalador como guía para la instalación, regulación y mantenimiento según las leyes y las normas vigentes. Las intervenciones tienen que ser efectuadas siempre con el aparato desenchufado.

Colocación

(Fig. 5 - 5a- 5b). El aparato ha sido estudiado para ser empotrado en un tablero de trabajo como ilustrado en la relativa figura. Preparar sobre todo el perímetro de la superficie la masilla impermeable en dotación.

Conexión eléctrica

(Fig. 6 - 6a) Antes de efectuar la conexión eléctrica comprobar que:

- *las características de la instalación satisfagan cuanto indicado en la placa matrícula colocada sobre el fondo de la superficie de cocción;*
- *que la instalación tenga una eficaz conexión de tierra según las normas y las prescripciones de ley vigentes. La puesta a tierra es obligatoria por ley.*

En el caso de que el aparato no tenga el cable y/o el relativo enchufe utilizar material apto para la absorción indicado en la placa matrícula y para la temperatura de trabajo. El cable en ningún punto tendrá que llegar a una temperatura superior de 50°C a

INSTRUCTIES VOOR DE INSTALLATEUR

Installatie

De onderstaande instructies zijn bedoeld voor de gekwalificeerde installateur, die de installatie, regeling en het onderhoud uitvoert volgens de geldende wetten en normen. Reparaties moeten altijd worden uitgevoerd terwijl de stroomvoorziening van het apparaat is onderbroken.

Plaatsing

(Fig. 5 - 5a - 5b). Het apparaat is voorzien om te worden verzonken in een keukenblad zoals geïllustreerd in de betreffende figuur. Dicht de ruimte tussen het keukenblad en de plaat rondom af met de bijgeleverde kit.

Elektrische aansluiting

(Fig. 6 - 6a) Alvorens de elektrische aansluiting te verrichten verzekert men zich ervan dat:

- de karakteristieken van het stroomvoorzienende apparaat voldoen aan hetgeen is vermeld op de registratieplaat onderop de kookplaat;
- dat het stroomvoorzienende apparaat voorzien is van een effectieve aardeverbinding volgens de wettelijk voorgeschreven normen en beschikkingen. Het aarden is verplicht volgens de wet.

In het geval dat het apparaat niet is uitgerust met een kabel en/of stekker, dient gebruik gemaakt te worden van materiaal, geschikt voor de stroomvoering en de werkt temperatuur, zoals aangege-

INSTRUÇÕES PARA O INSTALADOR

Instalação

Estas instruções são dedicadas particularmente para o instalador qualificado, para serem utilizadas como guia à instalação, regulação e manutenção, segundo as leis e normas em vigor. As intervenções terão de ser sempre efectuadas quando o aparelho estiver desligado da corrente eléctrica.

Posicionamento

(Fig. 5 - 5a - 5b). O aparelho foi projectado par ser montado num plano de trabalho como está ilustrado na figura correspondente. Vedar todo o perímetro da superfície de trabalho, com o vedador fornecido com o aparelho.

Conexão eléctrica

(Fig. 6 - 6a) Antes de efectuar a conexão eléctrica, será preciso assegurar que:

- *as características da instalação sigam o que está indicado sobre a chapa da matriz aplicada no fundo da chapa de cozimento.*
- *a instalação esteja munida de uma conexão à terra eficaz, segundo as normas e disposições das leis em vigor. A conexão à terra é obrigatória nos termos da lei.*

No caso que o aparelho não esteja munido de cabo e/ou da relativa tomada, utilize o material apropriado para absorver o que está indicado na chapa da matriz, para uma devida tempera-

IT

raggiungere una temperatura superiore di 50 °C a quella ambiente.

Per il collegamento diretto alla rete è necessario interporre un interruttore omipolare dimensionato per il carico di targa che assicuri la sconnessione della rete con una distanza di apertura dei contatti che consenta la disconnessione completa nelle condizioni della categoria di sovratensione III, conformemente alle regole di installazione (il cavo di terra giallo/verde non deve essere interrotto)

La presa o l'interruttore omipolare devono essere facilmente raggiungibili con l'apparecchiatura installata.

N.B.: - Il costruttore declina ogni responsabilità nel caso che quanto sopra e le usuali norme antiinfortunistiche non vengano rispettate.

Se il cavo di alimentazione è danneggiato, esso deve essere sostituito dal costruttore o dal suo servizio assistenza tecnica o comunque da una persona con qualifica similare, in modo da prevenire ogni rischio.

GB

50°C of the ambient temperature.

If connecting directly to the mains power supply, fit a multi-pole switch of a suitable size for the rated capacity with a clearance distance which completely disconnects the power line under overvoltage category III conditions, consistently with the rules of installation (**the yellow/green earth wire must not be interrupted**).

The plug or omipolar switch must be easily reached on the installed equipment.

The manufacturers decline any responsibility in the event of non-compliance with what is described above and the accident prevention norms not being respected and followed.

To avoid all risk, if the power cable becomes damaged, it must only be replaced by the manufacturer, by an authorised service centre, or by a qualified electrician.

FR

devra jamais atteindre une température supérieure de 50 °C à celle ambiante.

Pour le raccordement direct au réseau, il faut prévoir un interrupteur omipolaire d'une puissance adaptée aux données figurant sur la plaque pour déconnecter l'appareil en cas de besoin ; conformément aux règles d'installation, la distance d'ouverture des contacts doit permettre une déconnexion complète dans les conditions de surtension de la catégorie III (le câble jaune et vert de mise à la terre ne doit pas être interrompu).

La prise ou l'interrupteur omipolaire doivent être facilement accessibles après la mise en place de l'appareil.

Le Constructeur décline toute responsabilité au cas où ces normes et les autres normes contre les accidents ne seraient pas observées.

Si le câble d'alimentation est endommagé, le constructeur, le service d'assistance technique ou un technicien qualifié devra le remplacer afin d'éviter toute sorte de risque.

DE

beitstemperatur verwendet werden.

Für den direkten Netzanschluss muss ein allpoliger Schalter zwischengelegt werden, der für die auf dem Typenschild angegebene Last bemessen ist, und der die Trennung vom Netz mit einer Kontaktweite gewährleistet, die gemäß den Installationsnormen die vollständige Abschaltung bei Überspannung der Kategorie III ermöglicht (**das gelb/grüne Erdkabel darf nicht unterbrochen werden**).

Die Steckdose oder der allpolige Schalter müssen bei dem installierten Apparat leicht zu erreichen sein.

Der Hersteller lehnt jede Verantwortung ab falls oben genannte Ausführungen und die üblichen Unfallnormen nicht eingehalten werden.

Falls das Netzkabel beschädigt ist, muss es durch den Hersteller oder seinen technischen Kundendienst oder in jedem Fall durch eine entsprechend qualifizierte Fachkraft ersetzt werden, um jedes Risiko auszuschließen.

ES

la temperatura ambiente. Para la conexión directa a la red es necesario interponer un interruptor omnipolar dimensionado para la carga de placa que asegure la desconexión de la red con una distancia de apertura de los contactos que permita la desconexión completa en las condiciones de la categoría de sobretensión III, de conformidad con las reglas de instalación (el cable de tierra amarillo/verde no debe estar interrumpido). El enchufe o el interruptor omnipolar tienen que ser fácilmente alcanzables con el aparato instalado.

El constructor declina cualquier responsabilidad en el caso de que lo dicho arriba y las usuales normas contra los infortunios no sean respetadas.

Si el cable de alimentación se daña, hágalos sustituir por el fabricante, por un centro de asistencia técnica autorizado o por un técnico de competencia similar, a fin de prevenir todo tipo de riesgos.

NL

ven op de registratieplaat. Voor de rechtstreekse aansluiting op het elektriciteitsnet moet er een omnipolaire schakelaar worden aangebracht, die is gedimensioneerd voor de belasting op het plaatje en die de loskoppeling van het elektriciteitsnet verzekerd, met een openingsafstand van de contacten die de volledige loskoppeling toestaat bij overspanning van categorie III, overeenkomstig de installatieregels (**de geel/groene aardkabel mag niet worden onderbroken**). De stekker of schakelaar moet gemakkelijk bereikbaar zijn als de apparatuur eenmaal geïnstalleerd is.

De fabrikant wijst iedere verantwoordelijkheid af in geval dat het bovenstaande en de gebruikelijke preventieve normen niet worden gerespecteerd.

Als de voedingskabel beschadigd is, moet deze door de fabrikant of door de technische dienst worden vervangen of in elk geval door een persoon met een soortgelijke kwalificatie, zodat elk gevaar wordt vermeden.

PT

tura de cozimento. Para efectuar a ligação directa à rede é necessário intalar um interruptor omnipolar dimensionado para a carga nominal que, garantida a desconexão da rede e, com uma distância de abertura dos contactos que consinta a desconexão completa nas condições de sobretensão de categoria III, em conformidade com as regras de instalação (o cabo de terra amarelo / verde não deve ser interrompido). A tomada ou o interruptor onipolar deverão ser posicionados para uma fácil manipulação do aparelho instalado.

O construtor declina qualquer responsabilidade no caso de que não tenham sido respeitadas todas as disposições aqui em cima, assim como as normas para a prevenção de acidentes.

Se o cabo de alimentação estiver danificado, deve ser substituído pelo fabricante ou pelo serviço de assistência técnica ou, em todo o caso, por uma pessoa qualificada, de modo a prevenir qualquer perigo.

ELEMENTI RISCALDANTI - HEATING ELEMENTS - ELEMENTS DE CHAUFFE

V	tipo - type - type		W	regolazione - regulation - réglage	
~ 230 V	triplo circuito radiante	Ø 145	1200	commutatore	0+6
	triple-circuit radiant	Ø 145	1200	commutator	0+6
	triple circuit radiant	Ø 145	1200	commutateur	0+6
	triplo circuito radiante	Ø 180 - Ø 195	1700 - 1900	commutatore	0+6
	triple-circuit radiant	Ø 180 - Ø 195	1700 - 1900	commutator	0+6
	triple circuit radiant	Ø 180 - Ø 195	1700 - 1900	commutateur	0+6
	triplo circuito radiante	Ø 210	2100	commutatore	0+6
	triple-circuit radiant	Ø 210	2100	commutator	0+6
	triple circuit radiant	Ø 210	2100	commutateur	0+6
	monocircuito radiante	Ø 145	1200	regolatore d'energia	0+11
	single-circuit radiant	Ø 145	1200	energy regulator	0+11
	monocircuit radiant	Ø 145	1200	doseur d'energie	0+11
	monocircuito radiante	Ø 180 - Ø 195	1700 - 1900	regolatore d'energia	0+11
	single-circuit radiant	Ø 180 - Ø 195	1700 - 1900	energy regulator	0+11
	monocircuit radiant	Ø 180 - Ø 195	1700 - 1900	doseur d'energie	0+11
	monocircuito radiante	Ø 210	2100	regolatore d'energia	0+11
	single-circuit radiant	Ø 210	2100	energy regulator	0+11
	monocircuit radiant	Ø 210	2100	doseur d'energie	0+11
	misto alogeno/radiante	Ø 145	1200	regolatore d'energia	0+11
	mixed-circuit radiant/halogen	Ø 145	1200	energy regulator	0+11
	mixte halogène/radiant	Ø 145	1200	doseur d'energie	0+11
	misto alogeno/radiante	Ø 180	1800	regolatore d'energia	0+11
	mixed-circuit radiant/halogen	Ø 180	1800	energy regulator	0+11
	mixte halogène/radiant	Ø 180	1800	doseur d'energie	0+11
	doppio circuito radiante	Ø 210/120-100-80	2100	regolatore d'energia	0+11
	double circuit radiant	Ø 210/120-100-80	2100	energy regulator	0+11
	double circuit radiant	Ø 210/120-100-80	2100	doseur d'energie	0+11
	doppio circuito radiante ovale	145x250	1800	regolatore d'energia	0+11
	double circuit oval radiant	145x250	1800	energy regulator	0+11
	double circuit ovale radiant	145x250	1800	doseur d'energie	0+11
doppio circuito radiante ovale	145x300	2000	commutatore	0+4	
double circuit oval radiant	145x300	2000	commutator	0+4	
double circuit ovale radiant	145x300	2000	commutateur	0+4	
monocircuito radiante	185x305	1500	regolatore d'energia	0+11	
single-circuit radiant	185x305	1500	energy regulator	0+11	
monocircuit radiant	185x305	1500	doseur d'energie	0+11	
monocircuito radiante	Ø 100	600	interruttore	0+11	
single-circuit radiant	Ø 100	600	switch	0+11	
monocircuit radiant	Ø 100	600	interrupteur	0+11	
doppio circuito radiante	Ø 230/140	2500	regolatore d'energia	0+11	
double circuit radiant	Ø 230/140	2500	energy regulator	0+11	
double circuit radiant	Ø 230/140	2500	doseur d'energie	0+11	
doppio circuito radiante	Ø 180/80-100-120-80	1700-2000	regolatore d'energia	0+11	
double circuit radiant	Ø 180/80-100-120-80	1700-2000	energy regulator	0+11	
double circuit radiant	Ø 180/80-100-120-80	1700-2000	doseur d'energie	0+11	
doppio circuito radiante ovale	170x265	2200-2400	regolatore d'energia	0+11	
double circuit oval radiant	170x265	2200-2400	energy regulator	0+11	
double circuit ovale radiant	170x265	2200-2400	doseur d'energie	0+11	
doppio circuito radiante rettangolare	140x240	200	regolatore d'energia	0+11	
double circuit rectangular radiant	140x240	200	energy regulator	0+11	
double circuit rectangulaire radiant	140x240	200	doseur d'energie	0+11	

ELEMENTI RISCALDANTI - HEATING ELEMENTS - ELEMENTS DE CHAUFFE

V	tipo - type - type		W	regolazione - regulation -réglage	
~ 230 V	monocircuito radiante	Ø 230	2500	regolatore d'energia	0÷11
	single-circuit radiant	Ø 230	2500	energy regulator	0÷11
	monocircuit radiant	Ø 230	2500	doseur d'energie	0÷11
	doppio circuito radiante	Ø 270/210	2200-2400	regolatore d'energia	0÷11
	double circuit radiant	Ø 270/210	2200-2400	energy regulator	0÷11
	double circuit radiant	Ø 270/210	2200-2400	doseur d'energie	0÷11
	triplo circuito radiante	Ø 270/210/140	2400	regolatore d'energia	0÷11+2
	triple-circuit radiant	Ø 270/210/140	2400	energy regulator	0÷11+2
	triple circuit radiant	Ø 270/210/140	2400	doseur d'energie	0÷11+2
	doppio circuito radiante rettangolare	140x240	2000	regolatore d'energia	0÷11
	double circuit rectangular radiant	140x240	2000	energy regulator	0÷11
	double circuit rectangulaire radiant	140x240	2000	doseur d'energie	0÷11
	triplo circuito radiante ovale	170x265	2400	regolatore d'energia	0÷11+2
	triple-circuit oval radiant	170x265	2400	energy regulator	0÷11+2
	triple circuit ovale radiant	170x265	2400	doseur d'energie	0÷11+2

HEIZELEMENTE - ELEMENTOS CALEFACTORES - VERWARMINGSELEMENTEN - ELEMENTOS AQUECEDORES

V	Typ - tipo - type - tipo		W	Einstellung - regulación - regeling - regulação	
	dreifacher Strahlungskreis <i>Triple circuito radiante</i>	Ø 145 Ø 145	1200 1200	Umschalter <i>comutador</i>	0+6 0+6
	Drievoudige straalings-stroomkring <i>Tripla circuito radiante</i>	Ø 145 Ø 145	1200 1200	stroomwisselaar <i>comutador</i>	0+6 0+6
	dreifacher Strahlungskreis <i>Triple circuito radiante</i>	Ø 180 - Ø 195 Ø 180 - Ø 195	1700 - 1900 1700 - 1900	Umschalter <i>comutador</i>	0+6 0+6
	Drievoudige straalings-stroomkring <i>Tripla circuito radiante</i>	Ø 180 - Ø 195 Ø 180 - Ø 195	1700 - 1900 1700 - 1900	stroomwisselaar <i>comutador</i>	0+6 0+6
	dreifacher Strahlungskreis <i>Triple circuito radiante</i>	Ø 210 Ø 210	2100 2100	Umschalter <i>comutador</i>	0+6 0+6
	Drievoudige straalings-stroomkring <i>Tripla circuito radiante</i>	Ø 210 Ø 210	2100 2100	stroomwisselaar <i>comutador</i>	0+6 0+6
	Einzel-Strahlungskreis <i>Monocircuito radiante</i>	Ø 145 Ø 145	1200 1200	Energierегler <i>regulador de energía</i>	0+11 0+11
	Eenvoudige straalings-stroomkring <i>Monocircuito radiante</i>	Ø 145 Ø 145	1200 1200	energieregelaar <i>regulador de energía</i>	0+11 0+11
	Einzel-Strahlungskreis <i>Monocircuito radiante</i>	Ø 180 - Ø 195 Ø 180 - Ø 195	1700 - 1900 1700 - 1900	Energierегler <i>regulador de energía</i>	0+11 0+11
	Eenvoudige straalings-stroomkring <i>Monocircuito radiante</i>	Ø 180 - Ø 195 Ø 180 - Ø 195	1700 - 1900 1700 - 1900	energieregelaar <i>regulador de energía</i>	0+11 0+11
	Einzel-Strahlungskreis <i>Monocircuito radiante</i>	Ø 210 Ø 210	2100 2100	Energierегler <i>regulador de energía</i>	0+11 0+11
	Eenvoudige straalings-stroomkring <i>Monocircuito radiante</i>	Ø 210 Ø 210	2100 2100	energieregelaar <i>regulador de energía</i>	0+11 0+11
	gemischter Halogen-/Strahlungskreis <i>Mixto/halógeno/radiante</i>	Ø 145 Ø 145	1200 1200	Energierегler <i>regulador de energía</i>	0+11 0+11
	Gemengd halogeen/uitstraling <i>Misto halógeno/irradiante</i>	Ø 145 Ø 145	1200 1200	energieregelaar <i>regulador de energía</i>	0+11 0+11
	gemischter Halogen-/Strahlungskreis <i>Mixto/halógeno/radiante</i>	Ø 180 Ø 180	1800 1800	Energierегler <i>regulador de energía</i>	0+11 0+11
	Gemengd halogeen/uitstraling <i>Misto halógeno/irradiante</i>	Ø 180 Ø 180	1800 1800	energieregelaar <i>regulador de energía</i>	0+11 0+11
	Doppelstrahlungskreis <i>Doble circuito radiante</i>	Ø 210/120-100-80 Ø 210/120-100-80	2100 2100	Energierегler <i>regulador de energía</i>	0+11 0+11
	Dubbele straalings-stroomkring <i>Duplo circuito radiante</i>	Ø 210/120-100-80 Ø 210/120-100-80	2100 2100	energieregelaar <i>regulador de energía</i>	0+11 0+11
	ovale Doppelstrahlungskreis <i>Doble circuito radiante oval</i>	145x250 145x250	1800 1800	Energierегler <i>regulador de energía</i>	0+11 0+11
	Dubbele ovale straalings-stroomkring <i>Duplo circuito radiante oval</i>	145x250 145x250	1800 1800	energieregelaar <i>regulador de energía</i>	0+11 0+11
	ovale Doppelstrahlungskreis <i>Doble circuito radiante oval</i>	145x300 145x300	2000 2000	Umschalter <i>comutador</i>	0+4 0+4
	Dubbele ovale straalings-stroomkring <i>Duplo circuito radiante oval</i>	145x300 145x300	2000 2000	stroomwisselaar <i>comutador</i>	0+4 0+4
	Einzel-Strahlungskreis <i>Monocircuito radiante</i>	185x305 185x305	1500 1500	Energierегler <i>regulador de energía</i>	0+11 0+11
	Eenvoudige straalings-stroomkring <i>Monocircuito radiante</i>	185x305 185x305	1500 1500	energieregelaar <i>regulador de energía</i>	0+11 0+11
	Einzel-Strahlungskreis <i>Monocircuito radiante</i>	Ø 100 Ø 100	600 600	Schalter <i>interruptor</i>	0+11 0+11
	Eenvoudige straalings-stroomkring <i>Monocircuito radiante</i>	Ø 100 Ø 100	600 600	schakelaar <i>interruptor</i>	0+11 0+11
	Doppelstrahlungskreis <i>Doble circuito radiante</i>	Ø 230/140 Ø 230/140	2500 2500	Energierегler <i>regulador de energía</i>	0+11 0+11
	Dubbele straalings-stroomkring <i>Duplo circuito radiante</i>	Ø 230/140 Ø 230/140	2500 2500	energieregelaar <i>regulador de energía</i>	0+11 0+11
	Doppelstrahlungskreis <i>Doble circuito radiante</i>	Ø 180/80-100-120-80 Ø 180/80-100-120-80	1700-2000 1700-2000	Energierегler <i>regulador de energía</i>	0+11 0+11
	Dubbele straalings-stroomkring <i>Duplo circuito radiante</i>	Ø 180/80-100-120-80 Ø 180/80-100-120-80	1700-2000 1700-2000	energieregelaar <i>regulador de energía</i>	0+11 0+11
	ovale Doppelstrahlungskreis <i>Doble circuito radiante oval</i>	170x265 170x265	2200-2400 2200-2400	Umschalter <i>comutador</i>	0+11 0+11
	Dubbele ovale straalings-stroomkring <i>Duplo circuito radiante oval</i>	170x265 170x265	2200-2400 2200-2400	stroomwisselaar <i>comutador</i>	0+11 0+11
	Rechteckig Doppelstrahlungskreis <i>Doble circuito radiante rectangular</i>	140x240 140x240	200 200	Umschalter <i>comutador</i>	0+11 0+11
	Dubbele rechthoekig straalings-stroomkring <i>Duplo circuito radiante rectangular</i>	140x240 140x240	200 200	stroomwisselaar <i>comutador</i>	0+11 0+11

~ 230 V

HEIZELEMENTE - ELEMENTOS CALEFACTORES - VERWARMINGSELEMENTEN - ELEMENTOS AQUECEDORES

V	Typ - tipo - type - tipo		W	Einstellung - regulación - regeling - regulação
~ 230 V	Einzel-Strahlungskreis	Ø 230	2500	Energierегler 0+11
	<i>Monocircuito radiante</i>	Ø 230	2500	<i>regulador de energía</i> 0+11
	Eenvoudige straalings-stroomkring	Ø 230	2500	energieregelaar 0+11
	<i>Monocircuito radiante</i>	Ø 230	2500	<i>regulador de energía</i> 0+11
	Doppelstrahlungskreis	Ø 270/210	2200 - 2400	Energierегler 0+11
	<i>Doble circuito radiante</i>	Ø 270/210	2200 - 2400	<i>regulador de energía</i> 0+11
	Dubbele straalings-stroomkring	Ø 270/210	2200 - 2400	energieregelaar 0+11
	<i>Duplo circuito radiante</i>	Ø 270/210	2200 - 2400	<i>regulador de energía</i> 0+11
	dreifacher Strahlungskreis	Ø 270/210/140	2400	Energierегler 0+11+2
	<i>Triple circuito radiante</i>	Ø 270/210/140	2400	<i>regulador de energía</i> 0+11+2
	Drievoudige straalings-stroomkring	Ø 270/210/140	2400	energieregelaar 0+11+2
	<i>Triplo circuito radiante</i>	Ø 270/210/140	2400	<i>regulador de energía</i> 0+11+2
	Rechteckig Doppelstrahlungskreis	140x240	2000	Energierегler 0+11
	<i>Doble circuito radiante rectangular</i>	140x240	2000	<i>regulador de energía</i> 0+11
	Dubbele rechthoekig straalings-stroomkring	140x240	2000	energieregelaar 0+11
	<i>Duplo circuito radiante retangular</i>	140x240	2000	<i>regulador de energía</i> 0+11
	ovaler dreifacher Strahlungskreis	170x265	2400	Energierегler 0+11+2
	<i>Triple circuito radiante oval</i>	170x265	2400	<i>regulador de energía</i> 0+11+2
Drievoudige ovale straalings-stroomkring	170x265	2400	energieregelaar 0+11+2	
<i>Triplo circuito radiante oval</i>	170x265	2400	<i>regulador de energía</i> 0+11+2	

La Casa costruttrice declina ogni responsabilità per le possibili inesattezze contenute nel presente opuscolo, imputabili ad errori di stampa o di trascrizione. Si riserva il diritto di apportare ai propri prodotti quelle modifiche che ritiene necessarie o utili, senza pregiudicare le caratteristiche essenziali.

The manufacturer declines all responsibility for possible inaccuracies contained in this pamphlet, due to printing or copying errors. We reserve the right to make on our own products those changes to be considered necessary or useful, without jeopardizing the essential characteristics.

Dans un souci constant d'amélioration qualitative, le constructeur se réserve la possibilité d'apporter à ses produits les modifications utiles, sans compromettre ses caractéristiques essentielles. Le constructeur décline toutes responsabilités pour d'éventuelles inexactitudes contenues dans cette notice, imputables à des erreurs d'impression ou de transcription.

Die Herstellerfirma übernimmt keinerlei Verantwortung für eventuell in dieser Broschüre enthaltene Ungenauigkeiten, die auf Druckfehler zurückzuführen sind und behält sich das Recht vor an ihren Produkten alle für notwendig erachteten Änderungen anzubringen, ohne die wesentlichen Eigenschaften zu beeinflussen.

El constructor declina toda responsabilidad por las posibles inexactitudes contenidas en el presente documento, imputables a errores de impresión o relacionadas. El constructor se reserva el derecho de aportar a sus propios productos aquellas modificaciones que se considere necesarias o útiles, sin perjudicar las características esenciales.

De Fabrikant wijst iedere verantwoordelijkheid af voor enige onjuistheden in deze brochure welke geweten kunnen worden aan copie - of drukfouten. Hij behoudt zich het recht voor aan zijn eigen producten wijzigingen aan te brengen die hij voor noodzakelijk of nuttig houdt zonder dat de wezenlijke kenmerken erdoor benadeeld worden.

O Fabricante não assume nenhuma responsabilidade acerca de eventuais inexactidões contidas na presente publicação, devidas a erros de impressão ou de transcrição. Reserva-se o direito de efectuar nos próprios produtos as eventuais modificações que considerar necessárias ou úteis, sem prejudicar as características essenciais.
