

# CONNECT

Setup Guide · 设置指南 · 設定指南

설치 가이드 · Panduan Penggunaan



logitech®

English . . . . .	3
简体中文 . . . . .	11
繁體中文 . . . . .	19
한국어 . . . . .	27
Indonesia . . . . .	35

[www.logitech.com/support/connect](http://www.logitech.com/support/connect)

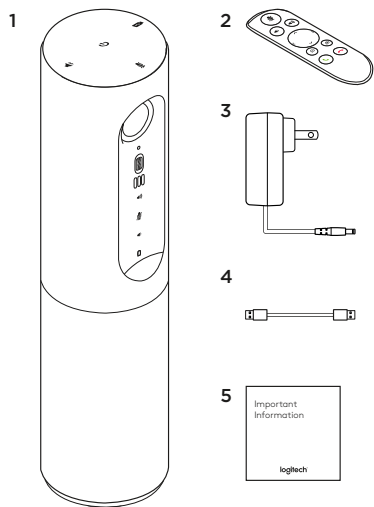

- 1. Main unit with camera and speakerphone
- 2. Remote control
- 3. Power cable and regional plugs
- 4. USB Cable
- 5. User documentation

## KNOW YOUR PRODUCT

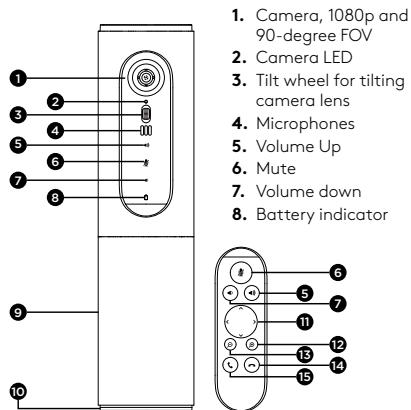

1. Camera, 1080p and 90-degree FOV
2. Camera LED
3. Tilt wheel for tilting camera lens
4. Microphones
5. Volume Up
6. Mute
7. Volume down
8. Battery indicator

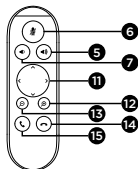

9. Speakerphone
10. Speakerphone/Battery LED
11. Pan and Tilt
12. Zoom In
13. Zoom Out
14. End Call
15. Make/Answer Call

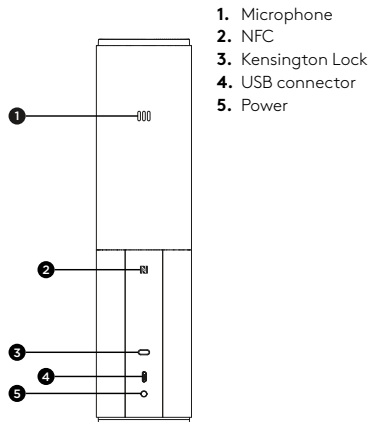

1. Microphone
2. NFC
3. Kensington Lock
4. USB connector
5. Power

## SETUP YOUR PRODUCT

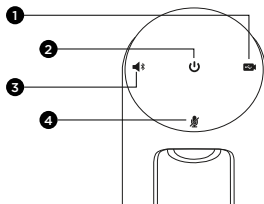

1. Video Conferencing mode
2. Power On/Off button
3. *Bluetooth*® mode
4. Mute

1

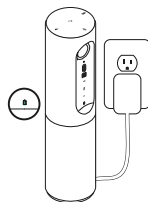

1. Plug Connect to external power. Although Connect comes with rechargeable battery, it must first be plugged into external power and charged till the green battery light displays. Note: The device can also be charged through USB on your PC or Mac (charging times may vary.)

2

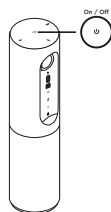

2. Press and hold power On/Off button to turn on the device. A sound will play and the device LEDs will light for 2-3 seconds, with the last used mode LED staying lit when on.

3

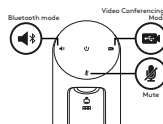

3. Select the following modes and follow the instructions to get started.

1. Video Conferencing Mode:
  1. Connect the USB cable to the device and to your USB port.
  2. To start a call from your PC or Mac application, select Video Conferencing Mode on Connect. The camera and speakerphone LEDs will flash to show that connection is taking place, and when completed, the camera LED will light steady for a few seconds and the speakerphone will play a sound. If these activities do not take place, try again and then consult Troubleshooting or call technical support.
  3. Ensure that Connect is selected as the default video and audio device in your OS settings and in your conferencing application. Start your video or audio call from your application. The LEDs on the camera and speakerphone will alight when streaming.
2. Bluetooth Mode

To pair Connect speakerphone to your mobile device:

  1. Select *Bluetooth* mode on the Connect.
  2. If your device is NFC enabled, touch the mobile device to the NFC icon on the speakerphone, which should enable Bluetooth acceptance on the mobile device, or hold down the *Bluetooth* button until the LED on the speakerphone starts blinking blue rapidly.
  3. On your mobile device, go to settings and turn on *Bluetooth* to connect. The Connect will also play a sound to acknowledge connection.

## USE YOUR PRODUCT

### Video

- Starting the video: The video is controlled by the application and will start once the camera is selected and the video is started in the application. Camera LED will light when the video is streaming.
- Pan, tilt and zoom the camera using the controls on the remote control. Press once for incremental or press and hold for continuous pan or tilt. You can also pan and tilt the camera image – first zoom in, and then pan the image or tilt the image. You may also tilt the actual camera with the tilt wheel on the unit. Do not manually try to tilt camera itself. Doing so may damage unit.
- Saving pan, tilt and zoom settings: An optional application is available which includes a software interface to control camera settings. These can be saved so your camera settings remain next time you turn on the unit. You may download the software from **[www.logitech.com/support/connect](http://www.logitech.com/support/connect)**

### Audio

- Volume: Volume Up and Down adjusts volume.
- Mute: Mute audio with Mute button.
- Calling: Run video conferencing software. Answer picks up call. Hang up ends call. For call waiting, select hang up to reject second call or answer button to toggle between calls  
Note: Answer and Hang up buttons may not work in some applications. Use video conferencing software to answer and end call.
- SpeakerPhone Activity light indications

Blue: Connect is in active call. Blinking Blue: Call is being received or *Bluetooth* is in pairing mode.

*Bluetooth*: to pair Connect speakerphone to your mobile device for speakerphone broadcast of call:

- If your device is NFC enabled, touch the mobile device to the NFC icon on the speakerphone, which should enable *Bluetooth* acceptance on the mobile device  
OR
- Press the *Bluetooth* button on the speakerphone until connection is made to the mobile device

### Battery Light Indicator

- When the battery is fully charged, the battery light turns green. The green turns off when the power dips below 75%.
- When the battery has 25% power left, a red battery light will alight continuously steady, indicating that the device needs to be plugged into external power very soon.
- When the battery has 10% power left, the red battery light will blink, indicating that the device will no longer operate unless plugged into external power immediately, and a sound will also play once.
- The Connect battery indicator will blink green when the unit is being charged.
- When the device is completely charged, the LED will turn off until the device is unplugged from external power and running on battery.
- When the remote is docked the speakerphone indicator will represent the same sequence.

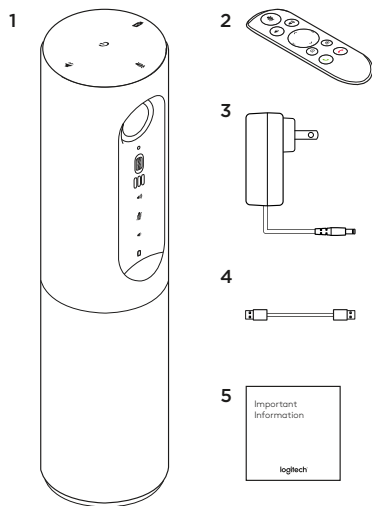

1. 配置摄像头和扬声器麦克风的主设备
2. 遥控器
3. 电源线缆和地区通用插头
4. USB 线缆
5. 用户文档

## 了解您的产品

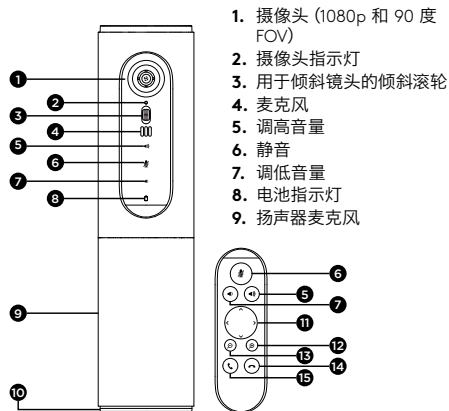

1. 摄像头 (1080p 和 90 度 FOV)
2. 摄像头指示灯
3. 用于倾斜镜头的倾斜滚轮
4. 麦克风
5. 调高音量
6. 静音
7. 调低音量
8. 电池指示灯
9. 扬声器麦克风

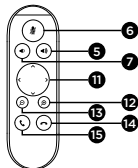

10. 扬声器麦克风/电池 LED
11. 水平与垂直遥摄
12. 放大
13. 缩小
14. 结束通话
15. 拨打/接听电话

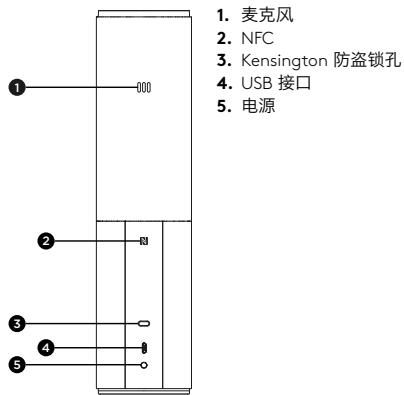

1. 麦克风
2. NFC
3. Kensington 防盗锁孔
4. USB 接口
5. 电源

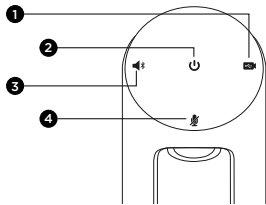

1. 视频会议模式
2. 电源打开/关闭按钮
3. 蓝牙™ 模式
4. 静音

## 设置您的产品

1

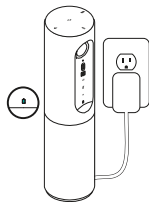

连接外部电源。尽管 CC2000e 随附可充电电池，但是初次使用时，必须将其接入外部电源，直至绿色电池指示灯亮起，表示充电完成。请注意：本设备也可通过 PC 或 Mac 上的 USB 接口充电（充电时间可能有所区别）。

2

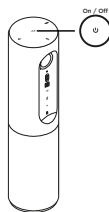

1. 按住电源打开/关闭按钮，开启设备。此时出现开机提示音，设备的各项 LED 指示灯亮起并持续 2-3 秒，其中代表上一次使用模式的 LED 指示灯将保持亮起状态。

3

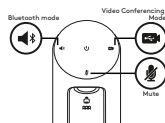

2. 从下列模式中进行选择，并遵循说明继续下一步操作。



## 1. 视频会议模式:

1. 将 USB 线缆分别与设备和 USB 端口连接。
2. 要通过 PC 或 Mac 应用进行通话,请在 CC2000e 上选择视频会议模式。摄像头和扬声器麦克风的 LED 指示灯闪烁,表示正在连接,连接成功后,摄像头的 LED 指示灯将稳定亮起并持续几秒钟,同时扬声器麦克风会发出提示音。若上述情况并未出现,再试一次,如果依然无效,请查看故障排除或致电技术支持。
3. 请务必在操作系统设置和视频会议应用设置中选择 CC2000e 作为默认视频/音频设备。通过应用程序启动视频或音频通话。播放时,摄像头和扬声器麦克风上的 LED 指示灯将亮起。

## 2. 蓝牙模式

要连接 CC2000e 扬声器麦克风与移动设备:

1. 在 CC2000e 上选择蓝牙模式。
2. 如果移动设备已启用 NFC 功能,触控移动设备连接扬声器麦克风的 NFC 按钮,即可在移动设备上接收蓝牙,或者按住蓝牙按钮,直至扬声器麦克风上的 LED 指示灯变成蓝色并开始快速闪烁。
3. 打开移动设备上的蓝牙设置,使用蓝牙进行连接。CC2000e 也会发出确认连接的提示音。

## 使用您的产品

### 视频

- 观看视频: 视频由应用程序控制,选择摄像头时启动并在应用程序中播放。视频播放时,摄像头的 LED 指示灯亮起。
- 使用遥控器上的控制装置可上下左右移动和缩放,以此来调整摄像头。单次按下可进行增量调节,按住不放可连续进行上下左右调整。您还可以对摄像头中的图像进行调整-即放大、平移或倾斜图像。此外,还可通过设备上的倾斜滚轮来调整实际摄像头的位置。切勿尝试手动倾斜摄像头。否则可能损坏设备。
- 保存平移、倾斜和缩放设置: 目前提供一种可选的应用软件,可通过其软件界面控制摄像头的设置。将这些设置保存以后,下一次打开设备时即可继续沿用上一次的摄像头设置选项。上述软件的下载地址为 [www.logitech.com/support/connect](http://www.logitech.com/support/connect)

### 音频

- 音量: 使用“调高音量”和“调低音量”来调节音量。
- 静音: 使用静音按钮关掉音频。
- 通话: 运行视频会议软件。使用“接听”接听通话。使用“挂断”结束通话。对于排队等待通话的情形,可选择“挂断”按钮拒绝接听第二通电话,或者选择“接听”按钮在两通电话之间切换。  
注意: “接听”和“挂断”按钮在某些应用程序中可能无法使用。使用视频会议软件接通和挂断电话。
- 扬声器麦克风活动指示灯的状态说明

蓝灯：Connect 正在通话中。 闪烁蓝灯： 准备接听电话或蓝牙正处于配对模式中。

通过蓝牙方式将 CC2000e 扬声器麦克风连接至移动设备，可实现扬声通话：

- 如果您的设备已启用 NFC 功能，触控移动设备中连接扬声器麦克风的 NFC 按钮，以在移动设备上接收蓝牙；或者
- 按下扬声器麦克风的蓝牙按钮直至其成功连接移动设备。

#### 电池状态指示灯

- 电池电量充满后，电池状态指示灯变为绿色。 如果电池电量降至 75% 以下，绿灯将熄灭。
- 如果电池电量降至 25%，将持续亮起稳定红灯，表示设备需要立即连接外部电源。
- 如果电池电量降至 10%，红灯开始闪烁，表示设备将停止运行（除非立即外接电源），同时设备还会发出一个提示音。
- CC2000e 电池状态指示灯在设备充电过程中将会闪烁绿色。
- 设备充满电后，LED 指示灯将关闭，直到设备从外部电源拔出并依靠电池运行。
- 使用遥控器时，扬声器麦克风指示灯的含义也如上述序列所示。

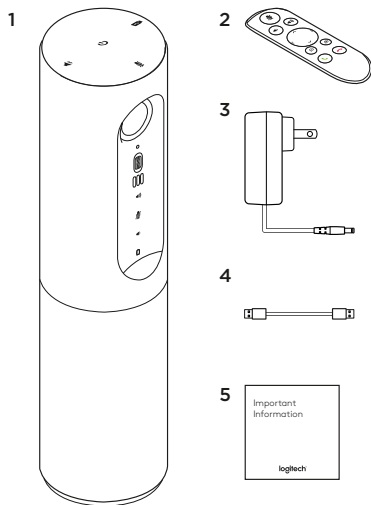

1. 配備攝影機和話筒擴音機的主設備
2. 遙控器
3. 電源線和地區插頭

4. USB 連接線
5. 使用者文件

## 瞭解您的產品

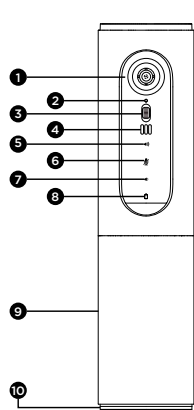

1. 攝影機 (1080p 和 90 度視野)
2. 攝影機 LED 指示燈
3. 用於傾斜攝影機鏡頭的傾斜滾輪
4. 麥克風
5. 調高音量
6. 靜音
7. 調低音量
8. 電池狀態指示燈

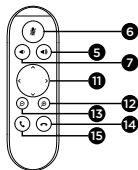

9. 話筒擴音機
10. 話筒擴音機/電池 LED 指示燈
11. 平移和傾斜
12. 放大
13. 縮小
14. 結束通話
15. 撥打/接聽電話

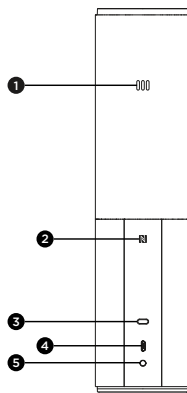

1. 麥克風
2. NFC
3. Kensington 防盜鎖
4. USB 接頭
5. 電源

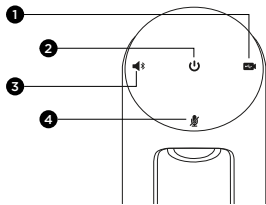

1. 視訊會議模式
2. 電源開啓/關閉按鈕
3. 藍牙模式
4. 靜音

## 設定您的產品

1

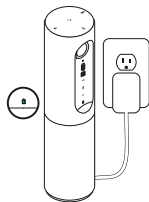

1. 將 Connect 插入到外部電源。雖然 Connect 隨附可充電電池，但是初次使用時，必須將其連接到外部電源，直至綠色電池指示燈亮起，表示充電完成。注意：本裝置也可透過 PC 或 Mac 上的 USB 連接埠充電（充電時間可能會有不同）。

2

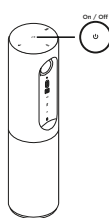

2. 按住電源開啓/關閉按鈕，開啓裝置電源。即會播放提示音效且裝置 LED 指示燈會亮起 2-3 秒，然後上次使用模式的 LED 指示燈會保持亮起。

3

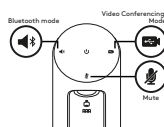

3. 從下列模式中進行選擇，並遵循說明開始進行操作。

## 1. 視訊會議模式：

1. 使用 USB 連接線連接裝置與 USB 連接埠。
2. 若要使用 PC 或 Mac 應用程式進行通話，請在 Connect 上選擇視訊會議模式。攝影機和話筒擴音機的 LED 指示燈閃爍，表示正在連線，連線成功後，攝影機的 LED 指示燈會穩定亮起並持續幾秒鐘，同時話筒擴音機會發出提示音。若上述情況並未出現，請再試一次，如果依然無效，請查看疑難排解技巧或致電技術支援。
3. 請確認已在作業系統設定和視訊會議應用程式設定中選擇了 Connect 作為預設視訊/音訊裝置。透過應用程式啟動視訊或音訊通話。開始串流時，攝影機和話筒擴音機上的 LED 指示燈會亮起。

## 2. 藍牙模式

若要將 Connect 話筒擴音機連線到行動裝置：

1. 在 Connect 上選擇藍牙模式。
2. 如果行動裝置具有 NFC 功能，請將行動裝置觸碰話筒擴音機的 NFC 圖示，這可讓行動裝置接收藍牙訊號，或是按住藍牙按鈕，直至話筒擴音機上的 LED 指示燈開始快速閃爍藍燈。
3. 在行動裝置的藍牙設定中，開啟藍牙功能以進行連線。Connect 也會發出提示音確認連線。

## 使用您的產品

### 視訊

- 啟動視訊：視訊由應用程式控制，選擇攝影機後視訊即會在應用程式中啟動。視訊頻串流播放時，攝影機的 LED 指示燈會亮起。
- 使用遙控器上的控制鈕可對攝影機進行平移、傾斜與變焦等動作。按一下可進行增量調整，按住不放可連續進行平移或傾斜調整。您也可以對攝影機中的影像進行調整 - 先放大，然後平移或傾斜影像。此外，還可透過裝置上的傾斜滾輪來調整實體攝影機。切勿嘗試手動傾斜攝影機。否則可能損壞裝置。
- 儲存平移、傾斜和變焦設定：目前提供有選用應用軟體，可透過其軟體介面控制攝影機的設定。這些設定可以儲存下來，在下一次開啓裝置電源時即可繼續沿用。您可在 [www.logitech.com/support/connect](http://www.logitech.com/support/connect) 處下載該軟體

### 音訊

- 音量：使用「調高音量」和「調低音量」來調整音量。
- 靜音：使用靜音按鈕可使音訊靜音。
- 通話：執行視訊會議軟體。「接聽」可接聽通話。「掛斷」可結束通話。對於有保留等待之通話的情形，可選擇「掛斷」按鈕拒絕接聽第二通電話，或者選擇「接聽」按鈕在兩通電話之間切換。  
注意：「接聽」和「掛斷」按鈕在某些應用程式中可能無法使用。使用視訊會議軟體接聽和掛斷電話。
- 話筒擴音機動作指示燈狀態說明

藍燈：Connect 正在通話中。閃爍藍燈：準備接聽電話或藍牙正處於配對模式中。

使用藍牙功能將 Connect 話筒擴音機連線至行動裝置以進行話筒擴音廣播：

- 如果您的裝置具有 NFC 功能，將行動裝置觸碰話筒擴音機的 NFC 圖示，即可讓行動裝置接收藍牙訊號，或是
- 按下話筒擴音機的藍牙按鈕直至其與行動裝置成功連線。

#### 電池狀態指示燈

- 電池電量充滿以後，電池狀態指示燈會亮起綠燈。如果電池電量降至 75% 以下，綠燈將熄滅。
- 如果電池電量降至 25%，會持續亮起穩定紅燈，表示裝置需要儘快連接外部電源。
- 如果電池電量降至 10%，紅燈開始閃爍，表示裝置除非立即插入外部電源，否則將會停止運作，同時也還會發出提示音。
- Connect 電池狀態指示燈在裝置充電過程中會閃爍綠燈。
- 裝置充滿電並將裝置的外部電源插頭拔離以使用電池運作時，LED 指示燈會熄滅。
- 遙控器放置在底座時，話筒擴音機指示燈的意義與上文所述相同。

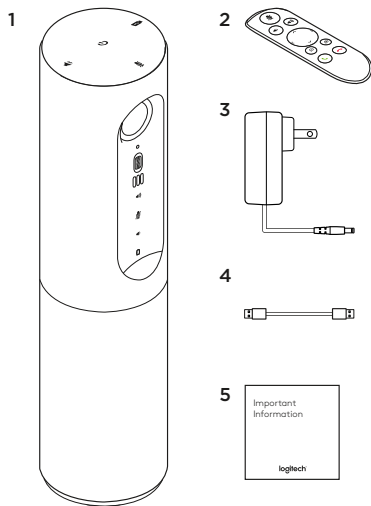

1. 본체(카메라와 스피커폰 포함)
2. 리모컨
3. 전원 케이블 및 국가별 플러그

4. USB 케이블
5. 사용 설명서

## 제품 설명

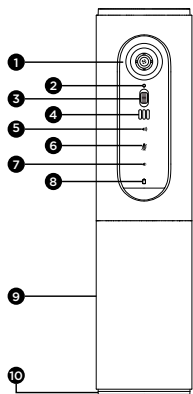

1. 카메라, 1080p 및 90도 FOV
2. 카메라 LED
3. 카메라 렌즈를 기울이기 위한 틸트 휠
4. 마이크
5. 볼륨 크게
6. 음소거
7. 볼륨 줄이기
8. 배터리 표시기

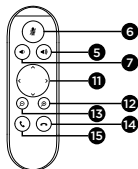

9. 스피커폰
10. 스피커폰/배터리 LED
11. 팬 및 틸트(P)
12. 확대
13. 축소
14. 통화 종료
15. 전화 걸기/받기

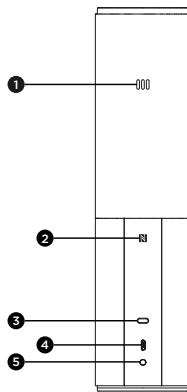

1. 마이크
2. NFC
3. 켄싱턴 락
4. USB 커넥터
5. 전원

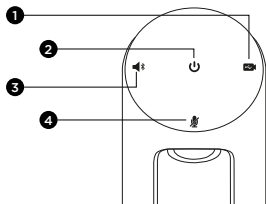

1. 화상 회의 모드
2. 전원 온/오프 버튼
3. Bluetooth® 모드
4. 음소거

## 제품 설치

1

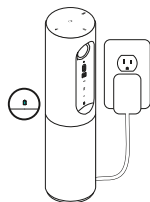

1. Connect를 외부 전원에 연결합니다. Connect가 충전식 배터리와 함께 제공된 경우라도 처음에 외부 전원에 연결해서 녹색 배터리 표시등이 나타날 때까지 충전해야 합니다. 참고: 이 장치는 PC나 Mac의 USB를 통해서도 충전할 수 있습니다(충전 시간은 다를 수 있음).

2

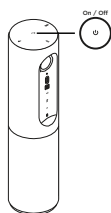

2. 장치를 켜려면 전원 온/오프 버튼을 길게 누르십시오. 사운드가 재생되고, 전원을 켤 때 마지막으로 사용된 모드 LED가 켜진 상태로 장치 LED가 2-3초 동안 켜집니다.

3. 다음의 모드를 선택하고 지침을

3

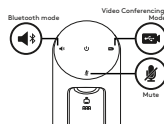

따라 시작하십시오.



## 1. 화상 회의 모드:

1. USB 케이블을 장치와 USB 포트에 연결합니다.
2. PC 또는 Mac 응용 프로그램에서 통화를 시작하려면 Connect에서 화상 회의 모드를 선택합니다. 카메라 및 스피커폰 LED가 깜빡이며 연결이 되고 있음을 나타내고 완료되면 카메라 LED가 몇 초 동안 계속 켜져 있고 스피커폰에서 사운드를 재생합니다. 이러한 작업이 수행되지 않으면, 다시 시도한 후 문제 해결을 참조하거나 기술 지원부에 전화하십시오.
3. Connect가 OS 설정 및 회의 응용 프로그램에서 기본 비디오/오디오 장치로 선택되어 있는지 확인합니다. 응용 프로그램에서 화상 통화나 음성 통화를 시작합니다. 스트리밍되는 경우 카메라와 스피커폰의 LED가 켜집니다.

## 2. Bluetooth 모드

Connect 스피커폰을 모바일 장치에 연결하려면:

1. Connect에서 Bluetooth 모드를 선택합니다.
2. 장치에서 NFC를 사용하는 경우, 스피커폰에서 NFC 아이콘의 모바일 장치를 터치합니다. 그러면 모바일 장치에서 Bluetooth 수락을 활성화하거나 스피커폰의 파란색 LED가 빠르게 깜박이기 시작할 때까지 Bluetooth 버튼을 계속 눌러야 합니다.
3. 모바일 장치에서 설정으로 이동한 다음 Bluetooth를 켜서 연결합니다. Connect에서도 연결 확인을 위한 사운드가 재생됩니다.

## 제품 사용

### 동영상

- 비디오 시작: 비디오는 응용 프로그램으로 제어하며 카메라를 선택하면 시작되고 응용 프로그램에서 비디오가 시작됩니다. 비디오가 스트리밍되고 있는 경우 카메라 LED가 켜집니다.
- 리모컨의 컨트롤을 사용하여 카메라를 상하이동하고 기울이거나 확대/축소합니다. 조정하려면 한 번 누르고, 계속 상하이동하거나 기울이려면 계속 누릅니다. 또는 카메라 이미지를 상하이동하고 기울일 수 있습니다. 먼저 이미지를 확대한 다음, 이미지를 상하이동하거나 기울이십시오. 장치의틸트 휠을 사용해서도 실제 카메라를 기울일 수 있습니다. 수동으로 카메라 자체를 기울여려고 하지 마십시오. 그렇게 하면 장치가 손상될 수 있습니다.
- 상하이동, 기울기 및 확대/축소 설정 저장: 카메라 설정을 제어하기 위한 소프트웨어 인터페이스를 포함하는 옵션 응용 프로그램을 사용할 수 있습니다. 다음 번 장치를 켤 때 카메라 설정이 그대로 유지되도록 저장할 수 있습니다. 이 소프트웨어는 [www.logitech.com/support/connect](http://www.logitech.com/support/connect)에서 다운로드할 수 있습니다.

### 오디오

- 볼륨: 볼륨 높이기 및 줄이기로 볼륨을 조절합니다.
  - 음소거: 음소거 버튼으로 오디오를 음소거합니다.
  - 통화: 화상 회의 소프트웨어를 실행합니다. 응답은 전화를 받습니다. 끊기는 전화를 끊습니다. 통화 대기 시 두 번째 통화를 거절하려면 끊기 버튼을 선택하고, 통화 간을 전환하려면 응답 버튼을 선택합니다.
- 참고: 응답 및 끊기 버튼이 일부 응용 프로그램에서 작동하지 않을 수 있습니다. 화상 회의 소프트웨어를 사용하여 전화를 받고 끊으십시오.
- 스피커폰 작동 표시등 표시

파란색: Connect이 활성화 상태입니다. 파란색으로 깜박임: 통화가 수신 중이거나 Bluetooth가 페어링 모드에 있습니다. 통화의 스피커폰 브로드캐스팅을 위해 Connect 스피커폰을 모바일 장치에 연결하기 위한 Bluetooth:

- 장치에서 NFC를 사용하는 경우 스피커폰에서 NFC 아이콘의 모바일 장치를 터치합니다. 그러면 모바일 장치에서 Bluetooth 수락을 활성화해야 합니다.
- 또한, 모바일 장치에 연결될 때까지 스피커폰의 Bluetooth 버튼을 누릅니다.

#### 배터리 표시등

- 배터리가 완충되면 배터리 표시등에 녹색 불이 켜집니다. 전원이 75% 미만으로 떨어지면 녹색 불이 꺼집니다.
- 배터리의 전원이 25% 남은 경우, 빨간색 배터리 표시등이 계속해서 켜져 장치를 곧 외부 전원에 꽂아야 함을 나타냅니다.
- 배터리 전원이 10% 남은 경우, 빨간색 배터리 표시등이 깜박여 즉시 외부 전원에 꽂지 않을 경우 장치가 더 이상 작동하지 않음을 나타내며 이 경우 사운드도 한 번 재생됩니다.
- 장치가 충전 중일 때 Connect 배터리 표시등이 녹색으로 깜박입니다.
- 장치가 완전히 충전되면 외부 전원에서 분리하고 배터리로 실행할 때까지 LED가 꺼집니다.
- 리모컨이 도킹된 경우, 스피커폰 표시등이 동일한 순서를 나타냅니다.

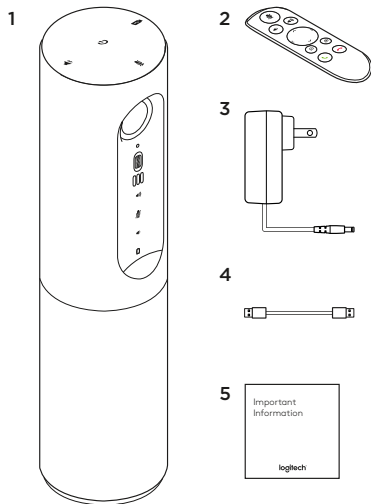

1. Unit utama dengan kamera dan speakerphone
2. Remote control
3. Kabel daya dan steker regional

4. Kabel USB
5. Dokumentasi pengguna

## MENGENAL PRODUK

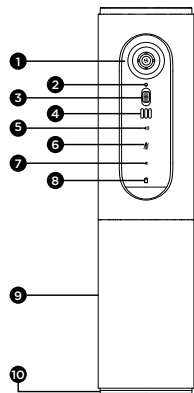

1. Kamera, 1080p dan FOV 90-derajat
2. LED Kamera
3. Tilt wheel untuk memiringkan lensa kamera
4. Mikrofon
5. Volume Up
6. Mute
7. Volume Down

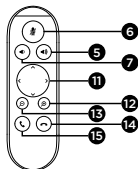

8. Indikator baterai
9. Speakerphone
10. LED Baterai/ Speakerphone
11. Pan (Geser) dan Tilt (Miring)
12. Zoom In
13. Zoom Out
14. Akhiri Panggilan
15. Lakukan/Jawab Panggilan

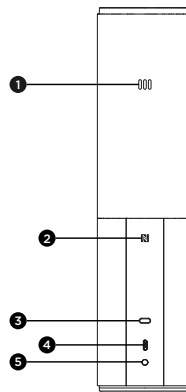

1. Mikrofon
2. NFC
3. Kensington Lock
4. Konektor USB
5. Daya

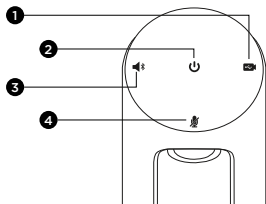

1. Mode Konferensi Video
2. Tombol daya On/Off
3. Mode *Bluetooth*<sup>®</sup>
4. Mute

## MEMASANG PRODUK

1

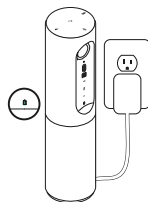

1. Hubungkan Connect dengan daya eksternal. Walaupun Connect dilengkapi dengan baterai isi ulang, sebaiknya dihubungkan ke daya eksternal terlebih dahulu dan diisi hingga lampu baterai hijau menyala. Catatan: Perangkat ini pun dapat diisi melalui USB pada PC atau Mac Anda (lama waktu pengisian dapat berbeda-beda)

2

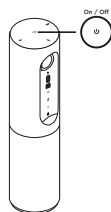

2. Tekan dan tahan tombol daya On/Off untuk menyalakan perangkat. Anda akan mendengar suara dan LED perangkat akan menyala selama 2-3 detik, dengan LED mode yang terakhir digunakan akan terus menyala ketika diaktifkan.

3

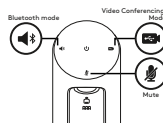

3. Pilih mode berikut dan ikuti petunjuk untuk memulai.

## 1. Mode Konferensi Video:

1. Hubungkan kabel USB ke perangkat dan port USB Anda.
2. Untuk memulai panggilan dari aplikasi PC atau Mac, pilihlah Mode Konferensi Video pada *Connect*. LED kamera dan speakerphone akan berkedip untuk menunjukkan koneksi sedang terjadi, dan setelah selesai, LED kamera akan menyala stabil selama beberapa detik dan speakerphone akan mengeluarkan suara. Jika aktivitas di atas tidak terjadi, cobalah kembali dan bacalah bagian Pemecahan Masalah / Troubleshooting atau hubungi dukungan teknis.
3. Pastikan *Connect* dipilih sebagai perangkat video dan audio default pada pengaturan OS dan dalam aplikasi konferensi Anda. Mulailah panggilan video atau audio dari aplikasi Anda. LED pada kamera dan speakerphone akan menyala ketika sedang melakukan streaming.

## 2. Mode Bluetooth

Untuk menghubungkan speakerphone *Connect* ke perangkat mobile Anda:

1. Pilihlah mode *Bluetooth* pada *Connect*.
2. Jika perangkat Anda berkemampuan NFC, tempelkan perangkat mobile ke ikon NFC pada speakerphone, yang akan mengaktifkan penerimaan Bluetooth pada perangkat mobile, atau tahanlah tombol *Bluetooth* sampai LED pada speakerphone mulai berkedip biru dengan cepat.
3. Pada perangkat mobile Anda, masuklah ke pengaturan dan nyalakan *Bluetooth* untuk terhubung. *Connect* juga akan mengeluarkan suara untuk menyatakan koneksi telah terjadi.

## MENGGUNAKAN PRODUK

### Video

- Memulai video: Video dikontrol oleh aplikasi dan akan memulai setelah kamera dipilih dan video dimulai di dalam aplikasi. LED kamera akan menyala ketika video sedang streaming.
- Pan (geser), tilt (miring) dan zoom kamera dengan menggunakan kontrol pada remote control. Tekanlah sekali untuk pergerakan secara perlahan-lahan atau tekan dan tahanlah untuk pergerakan pan (geser) atau tilt (miring). Anda pun dapat menggeser atau memiringkan gambar kamera - pertama zoom in kemudian geser atau miringkan gambar. Anda pun dapat memiringkan kamera dengan Tilt Wheel pada unit. Jangan mencoba memiringkan kamera secara manual. Hal tersebut dapat merusak unit.
- Menyimpan pengaturan pan (geser), tilt (miring), dan zoom: Tersedia aplikasi opsional yang mencakup antarmuka software untuk mengontrol pengaturan kamera. Semua ini dapat disimpan sehingga pengaturan kamera Anda otomatis diaktifkan kembali setiap kali menyalakan unit. Anda dapat mengunduh software dari [www.logitech.com/support/connect](http://www.logitech.com/support/connect)

### Audio

- Volume: Volume Up dan Down untuk menyesuaikan volume.
- Mute: Nonaktifkan audio dengan tombol Mute.
- Melakukan panggilan: Jalankan software konferensi video. Tombol Answer untuk menjawab panggilan. Tombol Hang up untuk mengakhiri panggilan. Untuk call waiting, Pilihlah Hang up untuk menolak panggilan kedua atau tombol jawaban untuk beralih antara panggilan  
Catatan: Tombol Answer dan Hang up mungkin tidak dapat digunakan dalam beberapa aplikasi. Gunakan software konferensi video untuk menjawab dan mengakhiri panggilan.
- Indikasi lampu aktivitas SpeakerPhone

Biru: Connect sedang melakukan panggilan. Biru Berkedip: Panggilan sedang diterima atau *Bluetooth* sedang dalam proses pairing.

*Bluetooth* untuk menghubungkan speakerphone Connect ke perangkat mobile Anda agar speakerphone menyiarkan panggilan:

- Jika perangkat Anda berkemampuan NFC, tempelkan perangkat mobile pada ikon NFC di speakerphone, yang akan mengaktifkan penerimaan *Bluetooth* pada perangkat mobile ATAU
- Tekanlah tombol *Bluetooth* pada speakerphone sampai koneksi terjadi dengan perangkat mobile

#### **Indikator Lampu Baterai**

- Ketika baterai sudah terisi penuh, lampu baterai akan berubah menjadi hijau. Lampu hijau akan mati ketika daya turun di bawah 75%.
- Ketika daya di dalam baterai hanya tersisa 25%, lampu baterai merah akan terus menyala stabil, menunjukkan perangkat harus segera ditancapkan ke data eksternal.
- Ketika daya di dalam baterai hanya tersisa 10%, lampu baterai merah akan berkedip, menunjukkan perangkat tidak bisa lagi beroperasi kecuali segera ditancapkan ke daya eksternal dan akan terdengar suara satu kali.
- Indikator baterai Connect akan berkedip hijau ketika unit sedang diisi.
- Ketika perangkat sudah terisi penuh, LED akan mati sampai perangkat dicabut dari daya eksternal dan menggunakan baterai kembali.
- Ketika remote disimpan, indikator speakerphone akan menampilkan urutan yang sama.

© 2018 Logitech, 罗技, Logi and the Logitech Logo are trademarks or registered trademarks of Logitech Europe S.A. and/or its affiliates in the U.S. and other countries. All other trademarks are the property of their respective owners. Logitech assumes no responsibility for any errors that may appear in this manual. Information contained herein is subject to change without notice.

版權所有 © 2018 年羅技。Logi 和羅技標誌為 Logitech Europe S.A. 及/或其附屬公司在美國和其他國家的商標或註冊商標。所有其他商標均是其各自所有人的財產。羅技對於本手冊中可能出現的任何錯誤不承擔任何責任。本手冊中包含的資訊如有更改，恕不事先通知。

版權所有 © 2018 年羅技。Logi 和羅技標志為 Logitech Europe S.A. 和/或其美國及其他國家/地區附屬公司的註冊商標。所有其他商標均是其各自所有者的財產。羅技對於本手冊中可能出現的任何錯誤不承擔任何責任。本手冊中包含的信息如有更改，恕不事先通知。

© 2018 Logitech, Logi 및 Logitech 로고는 미국과 기타 국가에서 Logitech Europe S.A. 및/또는 그 계열사의 상표 또는 등록 상표입니다. 그 밖의 모든 상표는 해당 소유자의 자산입니다. Logitech은 이 설명서에 명시된 어떤 오류에 대해서도 책임지지 않습니다. 이 설명서에 있는 정보는 예고 없이 변경될 수 있습니다.

© 2018 Logitech, Logi, dan Logo Logitech adalah merek dagang atau merek dagang terdaftar Logitech Europe S.A. dan/atau afiliasinya di AS dan negara lainnya. Semua merek dagang lain adalah properti dari setiap pemilik merek terkait. Logitech tidak bertanggung jawab atas setiap kesalahan yang terjadi akibat manual ini. Informasi di dalam manual ini dapat berubah sewaktu-waktu tanpa pemberitahuan.

WEB-621-000880.004