

eufy
SECURITY

Anker Innovations Limited. All rights reserved. eufy Security and eufy Security Logo are trademarks of Anker Innovations Limited, registered in the United States and other countries. All other trademarks are the property of their respective owners.

PAP 22
Raccolta Carta

51005004028 V1

eufy
SECURITY

QUICK START GUIDE

eufy Security C210 SoloCam

KURZANLEITUNG
GUÍA DE INICIO RÁPIDO
GUIDE DE DÉMARRAGE RAPIDE
GUIDA RAPIDA
SNELSTARTGIDS
GUIA DE INÍCIO RÁPIDO
HIZLI BAŞLANGIÇ KILAVUZU
クイックスタートガイド
빠른 시작 안내

دليل البدء السريع

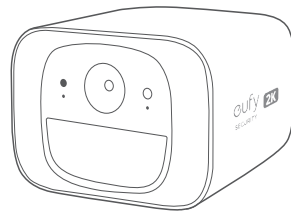

English	01
Deutsch	13
Español	25
Français	37
Italiano	49
Nederlands	61
Português	73
Türkçe	85
日本語	95
한국어	104
العربية	114

AT A GLANCE

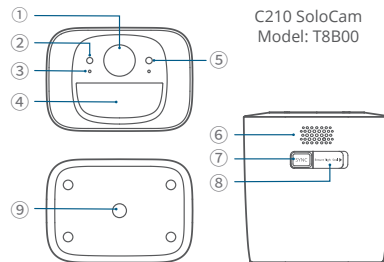

- | | |
|-------------------------|---|
| ① Camera Lens | ⑥ Speaker |
| ② Motion Sensor | ⑦ SYNC Button |
| ③ Microphone | ⑧ USB-C Charging Port
(with Sealing Cap) |
| ④ Photosensitive Sensor | ⑨ Mounting Hole |
| ⑤ LED Indicator | |

CHARGING YOUR SOLOCAM

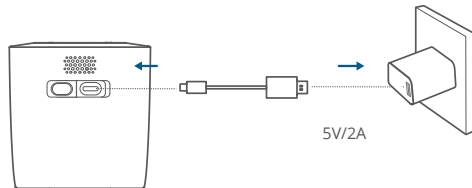

Charging	Solid Blue
Fully Charged	Off
Charging Time	4.5 Hours

SETTING UP THE SYSTEM

1. Download and install the eufy Security app, then sign in or create an account.



2. Follow the in-app instructions to add the camera to the device list.

MOUNTING YOUR SOLOCAM

Select a Location

This camera can be mounted on a wall. Select a location where you can get the desired view. We recommend mounting the camera 7-10 ft (2-3 m) above the ground to achieve up to 26 ft of motion detection range.

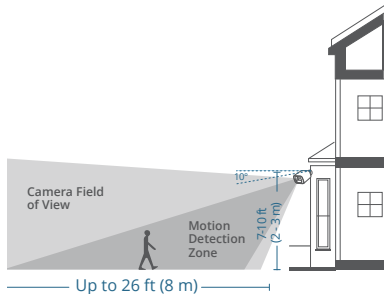

04 EN

Mount the Camera

This camera can be mounted both outdoors and indoors.

1. Loosen the cover of the mounting bracket by turning it counterclockwise and disassemble the mounting bracket.

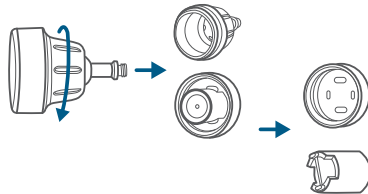

2. For walls that are made out of hard materials, such as stucco, brick, or concrete, drill holes with a 15/64 inch (5.95mm) drill bit, then insert the anchors into the holes.

- For soft surfaces such as wood, skip this step.

EN 05

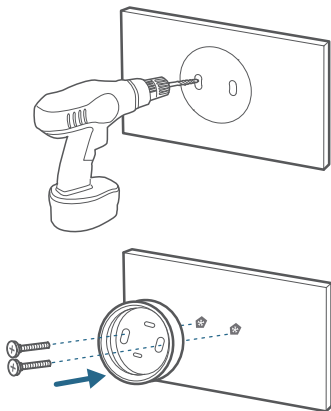

06 EN

3. Firmly screw the base of the mount onto the wall.
Reassemble the mounting bracket.

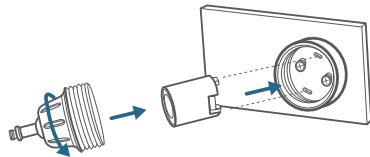

4. Screw the camera onto the mounting bracket.
Position the camera to achieve the desired view,
checking it using the live stream in the eufy Security app.

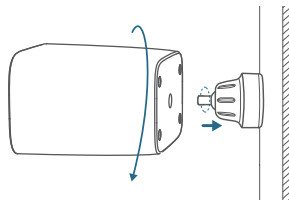

EN 07



The C210 SoloCam can also be installed on the ceiling. Follow the steps above to install it. For troubleshooting, check Help on the eufy Security app. Refer to the app page for LED indicator status.

SAFETY

- The suitable temperature for devices and accessories is -20°C to 50°C (Charging temperature is 0°C to 40°C).
- Unless specifically indicated that it is safe to do so in the user guide or instruction manual, do not use this device in an environment that exceeds the recommended low or high temperature.
- Unless specifically indicated that it is safe to do so in the user guide or instruction manual, avoid exposing your device to direct sunshine or excessively wet environments.
- It is recommended to supply the device in an environment with a temperature that ranges from 5°C to 25°C .
- When supplying power, place the device in an environment that has a normal room temperature and good ventilation.



CAUTION!

THERE IS A RISK OF EXPLOSION IF AN INCORRECT BATTERY TYPE IS USED.
DISPOSE OF USED BATTERIES ACCORDING TO THEIR INSTRUCTIONS.

Warning:

- Replacing a battery with an incorrect type may bypass safeguards and create danger;
- Disposal of a battery in a fire or other source of significant heat, or by crushing, or cutting, may result in an explosion as well as leakage of flammable liquids and gases;
- Leaving a battery in an extremely hot environment may result in an explosion as well as leakage of flammable liquids and gases;
- A battery subjected to extremely low air pressure may result in an explosion as well as leakage of flammable liquids and gases.

NOTICE

CE This product complies with the radio interference requirements of the European Community.

Hereby, Anker Innovations Limited declares that this device is in compliance with the essential requirements and other relevant provisions of Directive 2014/53/EU. For the declaration of conformity, visit the Web site: <https://uk.eufylife.com/>.

RF exposure information: The Maximum Permissible Exposure (MPE) level has been calculated based on a distance of $d=20$ cm between the device and the human body. To maintain compliance with RF exposure requirement, use product that maintain a 20cm distance between the device and human body.

Wi-Fi Operating Frequency Range: 2412~2472MHz;

Wi-Fi Max Output Power: 19.10 dBm

The following importer is the responsible party (contact for EU matters only)

Anker Innovations Deutschland GmbH | Georg-Muche-Strasse 3, 80807 Munich, Germany

**UK
CA** This product complies with the radio interference requirements of the United Kingdom.

This product complies with the radio interference requirements of the United Kingdom.

Hereby, Anker Innovations Limited declares that this product is in compliance with Radio Equipment Regulations 2017(SI2017/1206). The full text of the UK declaration of conformity is available at the following internet address: <https://uk.eufylife.com>.

Anker Technology (UK) Limited | GNR8, 49 Clarendon Road, Watford, Hertfordshire, WD17 1HP, United Kingdom



Your product is designed and manufactured with high-quality materials and components, which can be recycled and reused.



This symbol means the product must not be discarded as household waste and should be delivered to an appropriate collection facility for recycling. Proper disposal and recycling help protect natural resources, human health, and the environment. For more information on the disposal and recycling of this product, contact your local municipality, disposal service, or the shop where you bought this product.

12 EN

AUF EINEN BLICK

C210 SoloCam
Modell: T8B00

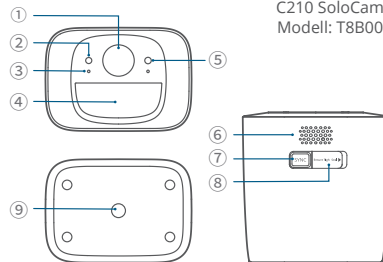

- | | |
|-----------------------------|---|
| ① Kameraobjektiv | ⑥ Lautsprecher |
| ② Bewegungssensor | ⑦ SYNC-Taste |
| ③ Mikrofon | ⑧ USB-C-Ladeanschluss (mit Schutzkappe) |
| ④ Lichtempfindlicher Sensor | ⑨ Befestigungslöcher |
| ⑤ LED-Anzeige | |

DE 13

ANLEITUNG ZUM AUFLADEN IHRER SOLOCAM

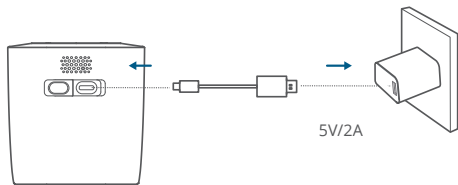

Ladevorgang	Leuchtet blau
Vollständig aufgeladen	Aus
Ladedauer	4,5 Stunden

EINRICHTEN DES SYSTEMS

1. Laden Sie die eufy Security App herunter und installieren Sie sie, dann melden Sie sich an oder erstellen Sie ein Konto.



2. Folgen Sie den Anweisungen in der App, um die Kamera zur Geräteliste hinzuzufügen.

MONTAGE IHRER SOLOCAM

Montageort auswählen

Diese Kamera kann an einer Wand montiert werden. Wählen Sie einen Ort, an dem Sie die gewünschte Ansicht erhalten.

Wir empfehlen, die Kamera in einer Höhe von 7-10 ft (2-3 m) über dem Boden zu montieren, um eine Bewegungserkennungsreichweite von bis zu 26 ft zu erreichen.

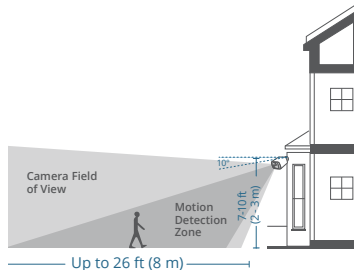

16 DE

Montage der Kamera

Diese Kamera kann sowohl im Innen- als auch im Außenbereich montiert werden.

1. Lösen Sie die Abdeckung der Montagehalterung, indem Sie sie gegen den Uhrzeigersinn drehen und nehmen Sie die Montagehalterung auseinander.

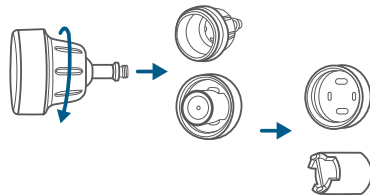

2. Für Wände aus harten Materialien wie Stuck, Ziegel oder Beton bohren Sie Löcher mit einem 15/64-Zoll- (5.95-mm-) Bohrer und setzen dann die Dübel in die Löcher ein. Für weiche Oberflächen wie Holz, überspringen Sie diesen Schritt.

DE 17

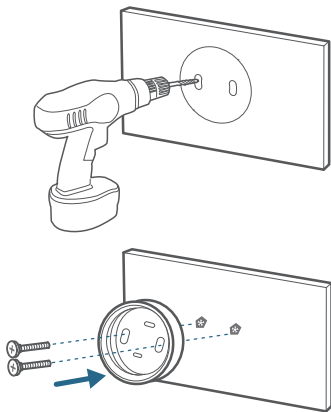

18 DE

3. Schrauben Sie den Montagesockel fest an die Wand. Montagehalterung wieder zusammenbauen.

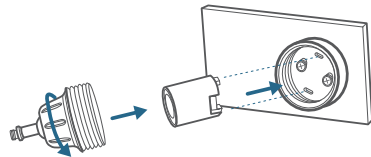

4. Schrauben Sie die Kamera auf die Montagehalterung. Positionieren Sie die Kamera, um die gewünschte Ansicht zu erreichen, indem Sie sie mit dem Live-Stream in der eufy Security-App überprüfen.

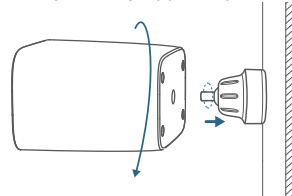

DE 19



Die C210 SoloCam kann auch an der Decke installiert werden. Befolgen Sie zur Montage die oben genannten Schritte. Informationen zur Fehlerbehebung finden Sie in der Hilfe der eufy Security-App. Informationen zum Status der LED-Anzeige finden Sie auf der App-Seite.

SICHERHEIT

- Die geeignete Temperatur für Geräte und Zubehör beträgt $-20\text{ }^{\circ}\text{C}$ bis $50\text{ }^{\circ}\text{C}$ (Ladetemperatur beträgt $0\text{ }^{\circ}\text{C}$ bis $40\text{ }^{\circ}\text{C}$).
- Sofern in der Bedienungsanleitung oder im Handbuch nicht ausdrücklich angegeben wird, nicht in einer Umgebung verwenden, die die empfohlene niedrige oder hohe Temperatur überschreitet.
- Sofern in der Bedienungsanleitung oder im Handbuch nicht ausdrücklich angegeben wird, dass es sicher ist, vermeiden Sie es, Ihr Gerät direktem Sonnenlicht oder übermäßig feuchten Umgebungen auszusetzen.
- Es wird empfohlen, das Gerät in einer Umgebung mit einer Temperatur zwischen $5\text{ }^{\circ}\text{C}$ und $25\text{ }^{\circ}\text{C}$ zu betreiben.
- Wenn das Gerät mit Strom versorgt wird, stellen Sie es an einem Ort auf, an dem eine normale Raumtemperatur und eine gute Belüftung herrscht.



VORSICHT!

ES BESTEHT EXPLOSIONSGEFAHR, WENN EIN FALSCHER BATTERIETYP VERWENDET WIRD.

GEBRAUCHTE BATTERIEN ENTSPRECHEND DEN ANWEISUNGEN ENTSORGEN.

Warnung:

- Wird eine Batterie durch einen falschen Typ ersetzt, können Sicherheitsvorkehrungen umgangen werden und Gefahren entstehen;
- Die Entsorgung einer Batterie in einem Feuer oder einer anderen Quelle großer Hitze oder durch Zerdrücken oder Zerschneiden kann zu einer Explosion sowie zum Auslaufen von brennbaren Flüssigkeiten und Gasen führen;
- Wenn Sie eine Batterie in einer extrem heißen Umgebung aufbewahren, kann es zu einer Explosion sowie zum Auslaufen von brennbaren Flüssigkeiten und Gasen kommen;
- Bei einer Batterie, die einem extrem niedrigen Luftdruck ausgesetzt ist, besteht Explosionsgefahr sowie die Gefahr des Austretens von brennbaren Flüssigkeiten und Gasen.

HINWEIS

CE Dieses Produkt erfüllt die Anforderungen der Europäischen Gemeinschaft an Funkstörungen.

Anker Innovations Limited erklärt hiermit, dass dieses Gerät die grundlegenden Anforderungen und anderen relevanten Bestimmungen der Richtlinie 2014/53/EG erfüllt. Die Konformitätserklärung finden Sie auf der Website: <https://uk.eufylife.com/>.

Informationen zur HF-Exposition: Die maximal zulässige Exposition (MPE) wurde basierend auf einem Abstand von $d = 20$ cm zwischen dem Gerät und dem menschlichen Körper berechnet. Um die Anforderungen in Bezug auf die HF-Belastung zu erfüllen, muss zwischen dem Gerät und dem menschlichen Körper ein Abstand von mindestens 20 cm bestehen.

WLAN-Betriebsfrequenzbereich: 2412~2472 MHz;

Wi-Fi Maximalausgangsleistung: 19,10 dBm

Der folgende Importeur ist verantwortlich (nur für EU-Belange)
Anker Innovations Deutschland GmbH | Georg-Muche-Straße 3,
80807 München, Deutschland

**UK
CA** Dieses Produkt erfüllt die Anforderungen der Europäischen Gemeinschaft an Funkstörungen.

Dieses Produkt erfüllt die Anforderungen der Europäischen Gemeinschaft an Funkstörungen.
Anker Innovations Limited erklärt hiermit, dass dieses Produkt die Funkanlagenrichtlinie 2017 (SI2017/1206) erfüllt. Der vollständige Text der britischen Konformitätserklärung ist unter der folgenden Internetadresse verfügbar: <https://uk.eufylife.com>.
Anker Technology (UK) Limited | GNR8, 49 Clarendon Road, Watford, Hertfordshire, WD17 1HP, United Kingdom



Das Produkt wurde aus hochwertigen Materialien und Komponenten entwickelt und hergestellt, die recycelt und wiederverwendet werden können.



Dieses Symbol bedeutet, dass das Produkt nicht über den Hausmüll entsorgt werden darf, sondern bei einer entsprechenden Sammelstelle zum Recycling abgegeben werden muss. Ordnungsgemäße Entsorgung und Recycling tragen zum Schutz natürlicher Ressourcen und zur Vermeidung von Umwelt- und Gesundheitsschäden bei. Weitere Informationen zu Entsorgung und Recycling des Produkts erhalten Sie von der Gemeinde vor Ort, dem Entsorgungsdienst oder dem Geschäft, in dem Sie dieses Produkt gekauft haben.

VISTA GENERAL

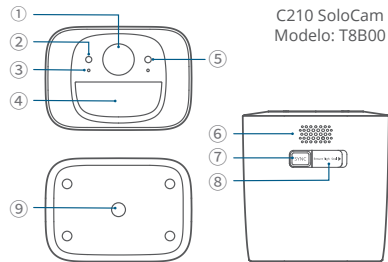

- | | | | |
|---|-----------------------|---|---|
| ① | Objetivo de la cámara | ⑥ | Altavoz |
| ② | Sensor de movimiento | ⑦ | Botón de sincronización |
| ③ | Micrófono | ⑧ | Puerto de carga USB-C (con tapa de sellado) |
| ④ | Sensor fotosensible | ⑨ | Orificio de montaje |
| ⑤ | Indicador LED | | |

CARGANDO SU SOLOCAM

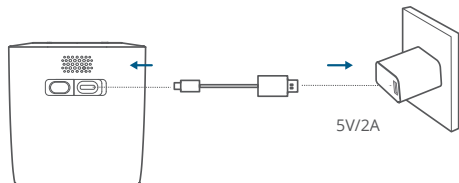

Carga	Azul fijo
Carga completa	Apagado
Tiempo de carga	4,5 horas

CONFIGURACIÓN DEL SISTEMA

1. Descargue e instale la aplicación Eufy Security, luego inicie sesión o cree una cuenta.



2. Siga las instrucciones en la aplicación para agregar la cámara a la lista de dispositivos.

MONTAJE DE SU SOLOCAM

Selección de la ubicación

Esta cámara se puede montar en una pared. Seleccione una ubicación desde la que obtenga la vista deseada.

Se recomienda montar la cámara a una altura de 2-3 m sobre el suelo para lograr un alcance de detección de movimiento de hasta 26 pies.

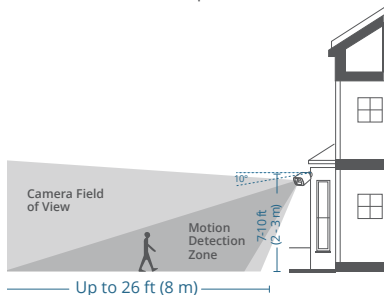

28 ES

Montaje de la cámara

Esta cámara se puede montar tanto en exteriores como en interiores.

1. Afloje la tapa del soporte de montaje girándola en sentido contrario a las agujas del reloj y desmonte el soporte de montaje.

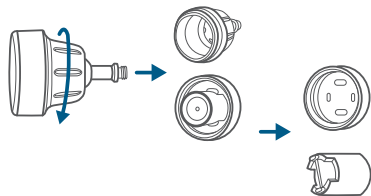

2. Para paredes que estén hechas de materiales duros, como estuco, ladrillo o concreto, taladre agujeros con una broca de 5,95 mm y luego inserte los anclajes en los agujeros. Para superficies suaves como la madera, omita este paso.

ES 29

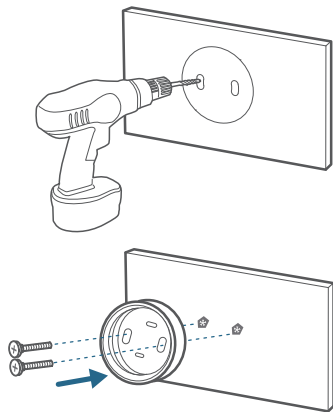

30 ES

3. Atornille bien la base del soporte a la pared.
Reensamble el soporte de montaje.

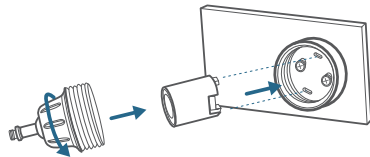

4. Atornille la cámara al soporte de montaje. Coloque la cámara para obtener la vista deseada, verificándola mediante la transmisión en vivo en la aplicación de seguridad de eufy.

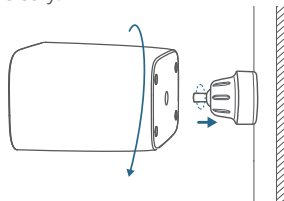

ES 31



Para instalar la C210 SoloCam en el techo, siga los siguientes pasos. Siga los pasos indicados anteriormente para instalarla.

Para solucionar problemas, consulte la Ayuda en la aplicación eufy Security. Visite la página de la aplicación para consultar el estado del indicador LED.

SEGURIDAD

- La temperatura adecuada para dispositivos y accesorios es de -20°C a 50°C (la temperatura de carga es de 0°C a 40°C).
- A menos que se indique específicamente en la guía del usuario o el manual de instrucciones que es seguro hacerlo, no utilice este dispositivo en un entorno que supere la temperatura baja o alta recomendada.
- A menos que se indique específicamente en la guía del usuario o el manual de instrucciones que es seguro hacerlo, evite exponer su dispositivo a la luz solar directa o ambientes excesivamente húmedos.
- Se recomienda suministrar el dispositivo en un ambiente con una temperatura que oscile entre 5°C y 25°C .
- Al suministrar energía, coloque el dispositivo en un ambiente que tenga una temperatura normal de la habitación y una buena ventilación.



PRECAUCIÓN!

EXISTE RIESGO DE EXPLOSIÓN SI SE UTILIZA UN TIPO DE PILA INCORRECTO.

DESECHE LAS PILAS USADAS TAL Y COMO SE INDICA EN LAS INSTRUCCIONES.

Advertencia:

- Si se cambia la pila por otra de tipo incorrecto, la seguridad se podría ver comprometida y dar lugar a situaciones peligrosas;
- Tirar una pila al fuego u otra fuente de calor considerable, así como aplastarla o cortarla, puede provocar una explosión o fugas de líquidos y gases inflamables;
- Dejar la pila en zonas con muy altas temperaturas puede causar una explosión o fugas de líquidos y gases inflamables;
- Si se somete una pila a una presión de aire extremadamente baja, esto podría provocar una explosión o fugas de líquidos y gases inflamables.

AVISO

CE Este producto cumple con los requisitos de radiointerferencias de la Comunidad Europea.

Por la presente, Anker Innovations Limited declara que este dispositivo cumple los requisitos esenciales y otras disposiciones pertinentes de la Directiva 2014/53/UE. Para consultar la declaración de conformidad, visite el sitio web: <https://uk.eufylife.com/>.

Información de exposición a RF: El nivel máximo de exposición permisible (MEP) se ha calculado en función de una distancia de $d = 20$ cm entre el dispositivo y el cuerpo humano. Para preservar el cumplimiento con el requisito de exposición a RF, utilice el producto manteniendo una distancia de 20 cm entre el dispositivo y el cuerpo humano.

Rango de frecuencia de funcionamiento de Wi-Fi:
2412~2472 MHz;

Potencia máxima de salida de Wi-Fi: 19,10 dBm

El siguiente importador es la parte responsable (contacto solo para la UE)

Anker Innovations Deutschland GmbH | Georg-Muche-Strasse 3,
80807 Múnich, Alemania



Este producto cumple con los requisitos de radiointerferencias de la Declaración de conformidad del Reino Unido.

Este producto cumple con los requisitos de radiointerferencias de la Declaración de conformidad del Reino Unido.

Por la presente, Anker Innovations Limited declara que este producto cumple la normativa sobre equipos de radio de 2017 (SI2017/1206). El texto completo de la declaración de conformidad del Reino Unido está disponible en la siguiente dirección de Internet: <https://uk.eufylife.com>.

Anker Technology (UK) Limited | GNR8, 49 Clarendon Road, Watford, Hertfordshire, WD17 1HP, United Kingdom



El producto se ha diseñado y fabricado con materiales y componentes de gran calidad que pueden reciclarse y reutilizarse.



Este símbolo indica que el producto no debe tirarse como si fuera un residuo doméstico, sino que debe depositarse en los puntos de recogida adecuados para su reciclaje. La eliminación y el reciclaje adecuados ayudan a proteger los recursos naturales, la salud de las personas y el medio ambiente. Para obtener más información acerca de la eliminación y el reciclaje de este producto, póngase en contacto con su ayuntamiento, el servicio de retirada de desechos o el establecimiento donde compró el producto.

36 ES

RÉCAPITULATIF

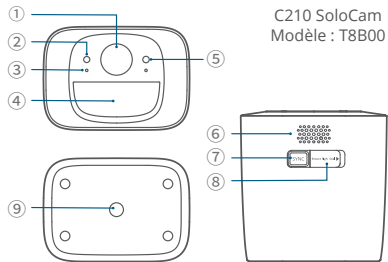

- | | | | |
|---|------------------------|---|---|
| ① | Objectif de la caméra | ⑥ | Haut-parleur |
| ② | Détecteur de mouvement | ⑦ | Bouton SYNC |
| ③ | Microphone | ⑧ | Port de charge USB-C (avec capuchon d'étanchéité) |
| ④ | Capteur photosensible | ⑨ | Trou de montage |
| ⑤ | Indicateur LED | | |

FR 37

CHARGEMENT DE VOTRE SOLOCAM

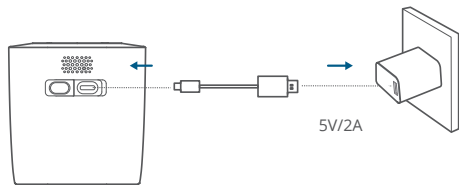

En charge	Bleu fixe
Chargement terminé	Désactivé
Temps de charge	4,5 heures

MISE EN PLACE DU SYSTÈME

1. Téléchargez et installez l'application eufy Security, puis connectez-vous ou créez un compte.



2. Suivez les instructions de l'application pour ajouter la caméra à la liste des appareils.

MONTAGE DE VOTRE SOLOCAM

Sélectionner un emplacement

Cette caméra peut être montée sur un mur. Choisissez un emplacement où vous pouvez obtenir le champ de vision souhaité.

Nous recommandons de monter la caméra à une hauteur de 7 à 10 pieds (2 à 3 mètres) au-dessus du sol pour obtenir une portée de détection de mouvement allant jusqu'à 26 pieds.

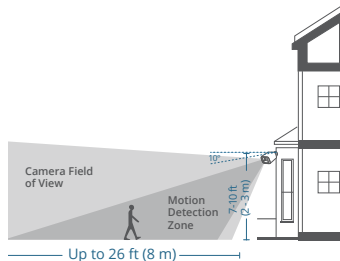

40 FR

Montage de la caméra

Cette caméra peut être montée à la fois à l'extérieur et à l'intérieur.

1. Desserrez le couvercle du support de montage en le tournant dans le sens antihoraire et démontez le support de montage.

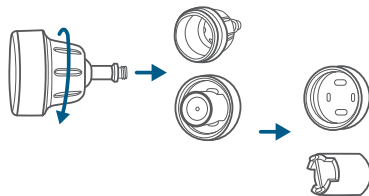

2. Pour les murs en matériaux durs, tels que le stuc, la brique ou le béton, percez des trous avec une mèche de 15/64 pouces (5.95 mm), puis insérez les chevilles dans les trous. Pour les surfaces souples telles que le bois, sautez cette étape.

FR 41

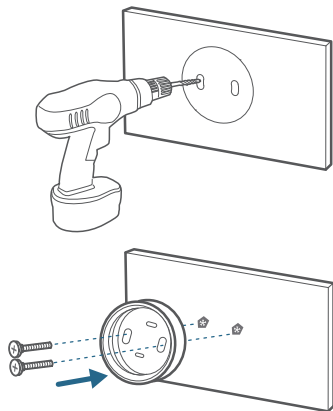

42 FR

3. Vissez fermement la base du support sur le mur.
Réassemblez le support de montage.

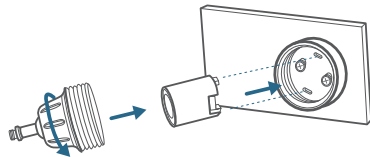

4. Vissez la caméra sur le support de montage.
Positionnez la caméra pour obtenir la vue souhaitée,
en la vérifiant à l'aide du flux en direct dans
l'application eufy Security.

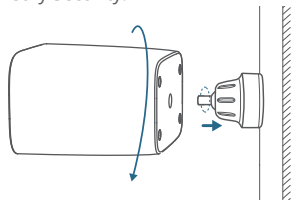

FR 43



Le SoloCam C210 peut également être installé au plafond. Suivez les étapes ci-dessus pour le montage.
Pour le dépannage, consultez la section Aide de l'application eufy Security. Pour connaître l'état du voyant LED, reportez-vous à la page correspondante de l'application.

SÉCURITÉ

- La température appropriée pour les appareils et accessoires est de -20°C à 50°C (la température de charge est de 0°C à 40°C).
- Sauf indication contraire dans le guide de l'utilisateur ou le manuel d'instructions, ne pas utiliser cet appareil dans un environnement dont le température est au-delà ou en-deçà du seuil recommandé. Veuillez noter que l'utilisation dans de telles conditions peut endommager l'appareil et annuler la garantie.
- À moins qu'il ne soit spécifiquement indiqué dans le guide de l'utilisateur ou le manuel d'instruction que cela est sûr à faire, évitez d'exposer votre appareil à la lumière directe du soleil ou à des environnements excessivement humides.
- Il est recommandé d'installer l'appareil dans un environnement avec une température qui varie de 5°C à 25°C.
- Pour l'alimentation en énergie, placez l'appareil dans un environnement ayant une température de pièce normale et une bonne ventilation.



ATTENTION !

IL EXISTE UN RISQUE D'EXPLOSION EN CAS D'UTILISATION D'UN TYPE DE PILE INCORRECT.
ÉLIMINEZ LES PILES USAGÉES CONFORMÉMENT AUX INSTRUCTIONS.

Attention :

- Le remplacement d'une batterie par un type incorrect peut contourner les protections et créer un danger ;
- L'élimination d'une pile dans un feu ou une autre source de chaleur importante, ou par écrasement ou découpage, peut entraîner une explosion ainsi qu'une fuite de liquides et de gaz inflammables ;
- Le fait de laisser une batterie dans un environnement extrêmement chaud peut entraîner une explosion ainsi qu'une fuite de liquides et de gaz inflammables ;
- Une batterie soumise à une pression d'air extrêmement faible peut provoquer une explosion ainsi qu'une fuite de liquides et de gaz inflammables.

AVIS

CE Ce produit est conforme aux exigences en matière d'interférences radio de la Communauté européenne.

Anker Innovations Limited déclare par le présent document que cet appareil est conforme aux exigences essentielles et aux autres dispositions pertinentes de la directive 2014/53/EU. Pour consulter la déclaration de conformité, veuillez visiter le site web : <https://uk.eufylife.com/>.

Informations relatives à l'exposition aux radiofréquences : le niveau d'exposition maximale autorisée (MPE) a été calculé sur la base d'une distance de 20 centimètres entre l'appareil et le corps. Pour assurer la conformité aux exigences en matière d'exposition aux radiofréquences, utilisez le produit de manière à maintenir une distance de 20 cm entre l'appareil et le corps.

Plage de fréquences de fonctionnement Wi-Fi :
2 412~2 472 MHz ;

Wi-Fi Puissance de sortie maximale : 19,10 dBm

L'importateur suivant est la partie responsable (contact pour les questions européennes uniquement)

Anker Innovations Deutschland GmbH | Georg-Muche-Strasse 3,
80807 Munich, Allemagne

**UK
CA** Ce produit est conforme aux exigences en matière d'interférences radio de la déclaration de conformité du Royaume-Uni.

Ce produit est conforme aux exigences en matière d'interférences radio de la déclaration de conformité du Royaume-Uni. Par la présente, Anker Innovations Limited déclare que ce produit est conforme au Règlement sur les équipements radio de 2017 (SI2017/1206). Le texte intégral de la déclaration de conformité pour le Royaume-Uni est disponible à l'adresse internet suivante : <https://uk.eufylife.com>. Anker Technology (UK) Limited | GNR8, 49 Clarendon Road, Watford, Hertfordshire, WD17 1HP, United Kingdom



Votre produit est conçu et fabriqué avec des matériaux et des composants de haute qualité recyclables et réutilisables.



Ce symbole signifie que le produit ne doit pas être jeté avec les déchets ménagers et qu'il doit être remis à un centre de collecte approprié pour le recyclage. Une élimination et un recyclage appropriés contribuent à protéger les ressources naturelles, la santé humaine et l'environnement. Pour en savoir plus sur l'élimination et le recyclage de ce produit, contactez votre municipalité, le service d'élimination des déchets ou le magasin où vous avez acheté ce produit.

48 FR

DESCRIZIONE DEL PRODOTTO

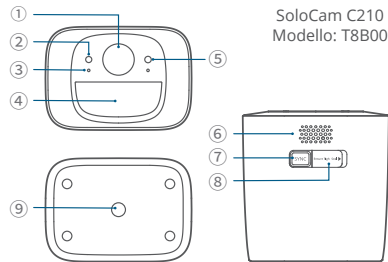

- | | |
|------------------------------|---|
| ① Obiettivo della telecamera | ⑥ Altoparlante |
| ② Sensore di movimento | ⑦ Pulsante SYNC (SINC) |
| ③ Microfono | ⑧ Porta di ricarica USB-C (con tappo di tenuta) |
| ④ Sensore fotosensibile | ⑨ Foro di montaggio |
| ⑤ Indicatore LED | |

IT 49

CARICAMENTO DELLA SOLOCAM

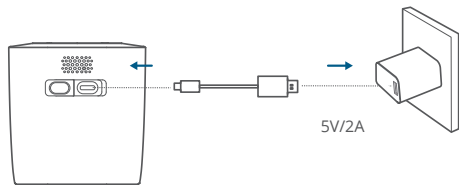

Caricamento	Blu fisso
Ricarica completata	Off
Durata della ricarica	4,5 Ore

50 IT

CONFIGURAZIONE DEL SISTEMA

1. Scarica e installa l'app eufy Security, quindi accedi o crea un account.



2. Segui le istruzioni in-app per aggiungere la telecamera alla lista dei dispositivi.

IT 51

ISTRUZIONI DI MONTAGGIO DELLA SOLOCAM

Selezione di una posizione

Questa fotocamera può essere montata su una parete. Selezionare la posizione più idonea per ottenere un buon campo visivo.

Si consiglia di montare la telecamera a una distanza di 2-3 m (7-10 piedi) dal suolo per ottenere una portata di rilevamento del movimento fino a 8 m.

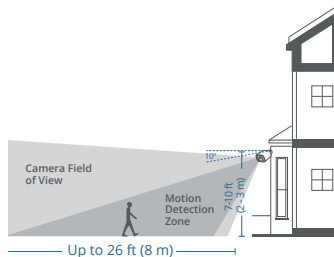

52 IT

Montaggio della telecamera

Questa fotocamera può essere montata sia all'esterno che all'interno.

1. Allentare la copertura del supporto di montaggio girandola in senso antiorario e smontare il supporto di montaggio.

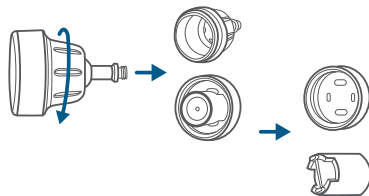

2. Per le pareti realizzate con materiali duri, come lo stucco, il mattone o il cemento, praticare i fori con una punta da trapano da 5,95 mm (15/64 di pollice), quindi inserire gli ancoraggi nei fori. - Per le superfici morbide come il legno, saltare questo passaggio.

IT 53

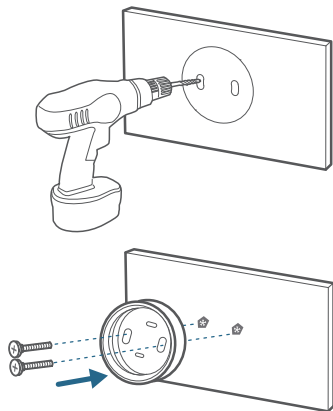

54 IT

3. Avvitare saldamente la base del supporto alla parete. Riasssemblare il supporto di montaggio.

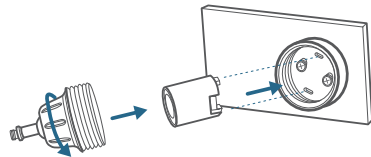

4. Inserire la vite della fotocamera sul supporto di montaggio. Posizionare la telecamera per ottenere la vista desiderata, controllandola tramite lo streaming live nell'applicazione di sicurezza eufy.

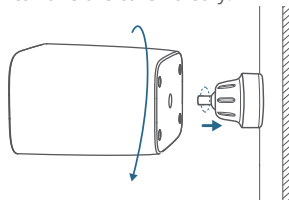

IT 55



La SoloCam C210 può essere installata anche sul soffitto. Segui i passaggi descritti sopra per installarla.

Per la risoluzione dei problemi, controllare la Guida nell'app eufy Security. Per informazioni sullo stato dell'indicatore LED, consultare la pagina dell'app.

SICUREZZA

- La temperatura adatta per i dispositivi e gli accessori è compresa tra -20°C e 50°C (la temperatura di ricarica è compresa tra 0°C e 40°C).
- A meno che nella guida dell'utente o nel manuale di istruzioni non sia specificamente indicato come sicuro da fare, non utilizzare questo dispositivo in un ambiente che superi la temperatura minima o massima raccomandata.
- A meno che nella guida dell'utente o nel manuale di istruzioni non sia specificamente indicato come sicuro da fare, evitare di esporre il dispositivo alla luce diretta del sole o a ambienti eccessivamente umidi.
- Si consiglia di disporre il dispositivo in un ambiente con una temperatura che varia da 5°C a 25°C .
- Quando si fornisce energia, posizionare il dispositivo in un ambiente che abbia una temperatura ambiente normale e una buona ventilazione.

ATTENZIONE!

L'USO DI UN TIPO DI BATTERIA ERRATO PUÒ COMPORTARE UN RISCHIO DI ESPLOSIONE.

SMALTIRE LE BATTERIE USATE SECONDO LE ISTRUZIONI.

Avvertimento:

- La sostituzione di una batteria con una di tipo errato può aggirare le misure di sicurezza e creare pericolo;
- Lo smaltimento di una batteria nel fuoco o in un'altra fonte di calore importante oppure mediante schiacciamento o taglio può provocare un'esplosione e la fuoriuscita di liquidi e gas infiammabili;
- Lasciare una batteria in un ambiente con temperature estremamente elevate potrebbe provocare un'esplosione nonché la fuoriuscita di liquidi e gas infiammabili.
- Una batteria soggetta a pressione dell'aria estremamente bassa può provocare un'esplosione nonché la fuoriuscita di liquidi e gas infiammabili.

AVVISO

CE Questo prodotto è conforme ai requisiti della Comunità europea relativi alle interferenze radio.

Con il presente documento, Anker Innovations Limited dichiara che questo dispositivo è conforme ai requisiti fondamentali e alle altre disposizioni correlate previste dalla direttiva 2014/53/UE. Per la dichiarazione di conformità, visitare il sito Web: <https://uk.eufylife.com/>.

Informazioni sull'esposizione a radiofrequenze: il livello di esposizione massima consentita (MPE) è stato calcolato sulla base di una distanza di 20 cm tra il dispositivo e il corpo umano. Per mantenere la conformità ai requisiti di esposizione alle radiofrequenze, utilizzare un prodotto che mantenga una distanza di 20 cm tra il dispositivo e il corpo umano.

Gamma di frequenza operativa Wi-Fi: 2412 ~ 2472 MHz;
Potenza di uscita massima Wi-Fi: 19,10 dBm

Il seguente importatore è la parte responsabile (contatto esclusivamente per le questioni pertinenti all'UE)
Anker Innovations Deutschland GmbH | Georg-Muche-Strasse 3,
80807 Monaco, Germania



Questo prodotto è conforme ai requisiti sulle interferenze radio della Dichiarazione di conformità del Regno Unito.

Questo prodotto è conforme ai requisiti sulle interferenze radio della Dichiarazione di conformità del Regno Unito.

Con la presente, Anker Innovations Limited dichiara che questo prodotto è conforme alle normative sulle apparecchiature radio 2017 (SI2017/1206). Il testo completo della dichiarazione di conformità del Regno Unito è disponibile al seguente indirizzo Internet: <https://uk.eufylife.com>.

Anker Technology (UK) Limited | GNR8, 49 Clarendon Road, Watford, Hertfordshire, WD17 1HP, United Kingdom



Il prodotto è progettato e realizzato con materiali e componenti di alta qualità, che possono essere riciclati e riutilizzati.



Questo simbolo indica che il prodotto non deve essere smaltito tra i rifiuti domestici e deve essere consegnato presso un centro di raccolta per il riciclo. Un corretto smaltimento e riciclo aiuta a proteggere le risorse naturali, la salute umana e l'ambiente. Per ulteriori informazioni sullo smaltimento e il riciclo, contattare il comune locale, il servizio di smaltimento o il negozio in cui è stato acquistato il prodotto.

60 IT

IN EEN OOGOPSLAG

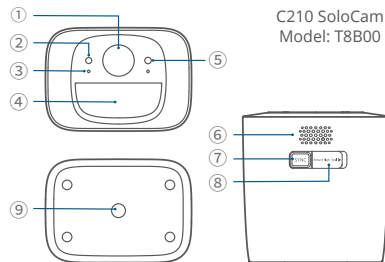

C210 SoloCam
Model: T8B00

- | | |
|-------------------------|--------------------------------------|
| ① Cameralens | ⑥ Luidspreker |
| ② Bewegingssensor | ⑦ SYNC-knop |
| ③ Microfoon | ⑧ USB-C Oplaadpoort (met afsluitdop) |
| ④ Lichtgevoelige sensor | ⑨ Montagegat |
| ⑤ LED-indicator | |

NL 61

UW SOLOCAM OPLADEN

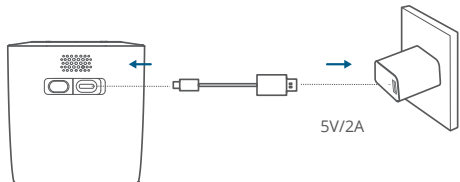

Opladen	Brandt blauw
Volledig opgeladen	Uit
Oplaadtijd	4,5 uur

HET OPZETTEN VAN HET SYUSTEEM

1. Download en installeer de eufy Security app, log vervolgens in of maak een account aan.



2. Volg de instructies in de app om de camera toe te voegen aan de apparatenlijst.

UW SOLOCAM MONTEREN

Een locatie kiezen

Deze camera kan aan een muur worden bevestigd. Selecteer een plaats die u het gewenste zicht biedt.

We raden aan om de camera 2 tot 3 meter boven de grond te monteren voor een bewegingsdetectiebereik tot 3 meter.

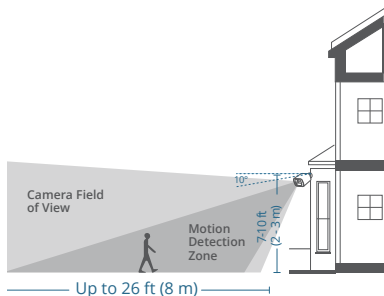

64 NL

De camera monteren

Deze camera kan zowel binnen als buiten worden gemonteerd.

1. Draai het deksel van de montagebeugel tegen de klok in in los en demonteer de montagebeugel.

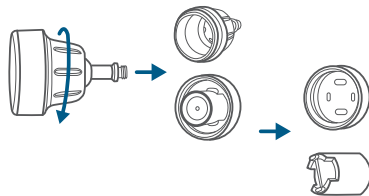

2. Voor muren die zijn gemaakt van harde materialen, zoals stucwerk, baksteen of beton, boor gaten met een 15/64 inch (5.95 mm) boor en plaats vervolgens de pluggen in de gaten. Sla deze stap over bij zachte oppervlakken zoals hout.

NL 65

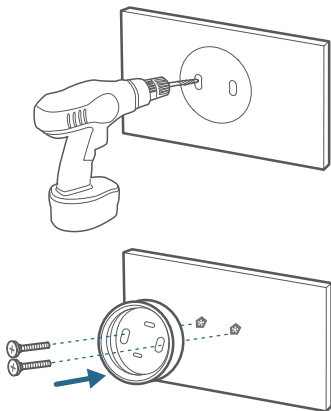

66 NL

3. Schroef de grondplaat van de basis stevig op de muur vast. Zet de montagebeugel weer in elkaar.

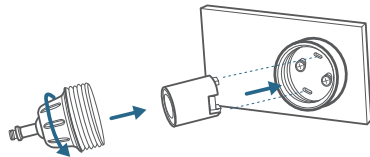

4. Schroef de camera op de montagebeugel. Plaats de camera op de gewenste positie en controleer dit met behulp van de live stream in de eufy Security app om het gewenste beeld te bereiken.

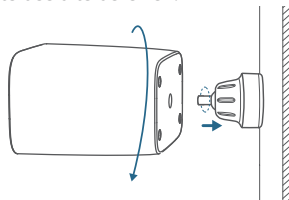

NL 67



De C210 SoloCam kan ook aan het plafond worden geïnstalleerd. Volg de bovenstaande stappen om de camera te monteren. Raadpleeg de sectie Help in de eufy Security-app voor het oplossen van problemen. Raadpleeg de pagina in de app voor informatie over de status van de led-indicator.

VEILIGHEID

- De geschikte temperatuur voor apparaten en accessoires is -20°C tot 50°C (laadtemperatuur is 0°C tot 40°C).
- Gebruik dit apparaat niet in een omgeving waar de aanbevolen lage of hoge temperatuur wordt overschreden, tenzij specifiek wordt aangegeven dat dit veilig is in de gebruikershandleiding of de gebruiksaanwijzing.
- Stel het apparaat niet bloot aan direct zonlicht of een te natte omgeving, tenzij in de gebruikershandleiding of instructiehandleiding specifiek wordt aangegeven dat dit veilig is.
- Het wordt aanbevolen om het apparaat te voeden in een omgeving met een temperatuur die varieert van 5°C tot 25°C .
- Bij het leveren van stroom, plaats het apparaat in een omgeving met een normale kamertemperatuur en goede ventilatie.



LET OP!

HET GEBRUIK VAN HET VERKEERDE SOORT ACCU KAN TOT EEN EXPLOSIE LEIDEN.
VERWIJDER GEBRUIKTE ACCU'S VOLGENS DE INSTRUCTIES.

Waarschuwing:

- Het vervangen van een accu door het verkeerde soort accu kan beveiligingen omzeilen en gevaar opleveren;
- Als de accu wordt weggegooid in vuur of een bron van aanzienlijke hitte, wordt geplet of erin wordt gesneden, kan dat leiden tot een explosie en het lekken van ontvlambare vloeistoffen en gassen;
- Het achterlaten van een accu in een extreem hete omgeving kan leiden tot een explosie en het lekken van ontvlambare vloeistoffen en gassen;
- Als een accu wordt blootgesteld aan extreem lage luchtdruk, kan dat leiden tot een explosie en het lekken van ontvlambare vloeistoffen en gassen.

KENNISGEVING

CE Dit product voldoet aan de EU-vereisten met betrekking tot radio-interferentie.

Hierbij verklaart Anker Innovations Limited dat dit apparaat voldoet aan de essentiële vereisten en andere relevante bepalingen van Richtlijn 2014/53/EU. De verklaring van conformiteit vindt u op de website: <https://uk.eufylife.com/>. Informatie over blootstelling aan RF: Het MTB-niveau (maximaal toelaatbare blootstelling) is berekend op basis van een afstand van $d = 20$ cm tussen het apparaat en het menselijk lichaam. Zorg ervoor dat het apparaat minstens 20 cm verwijderd blijft van het menselijk lichaam om te voldoen aan de RF-blootstellingsnorm.

Werkingsfrequentiebereik wifi: 2412 ~ 2472 MHz;

Maximaal uitgangsvermogen Wi-Fi: 19,10 dBm

De volgende importeur is de verantwoordelijke partij (alleen voor EU-zaken contact opnemen):

Anker Innovations Deutschland GmbH | Georg-Muche-Strasse 3, 80807 München, Duitsland

**UK
CA** Dit product voldoet aan de vereisten voor radio-interferentie van het Verenigd Koninkrijk.

Dit product voldoet aan de vereisten voor radio-interferentie van het Verenigd Koninkrijk.
Hierbij verklaart Anker Innovations Limited dat dit product voldoet aan de bepalingen van de Radio Equipment Regulations 2017 (SI2017/1206). De volledige tekst van de verklaring van conformiteit voor het VK is beschikbaar op de volgende website: <https://uk.eufylife.com>.
Anker Technology (UK) Limited | GNR8, 49 Clarendon Road, Watford, Hertfordshire, WD17 1HP, United Kingdom



Uw product is ontworpen en geproduceerd met hoogwaardige materialen en componenten die kunnen worden gerecycled en hergebruikt.



Dit symbool betekent dat dit product niet mag worden weggegooid als huishoudelijk afval en moet worden ingeleverd bij een daarvoor bestemd inzamelpunt voor recycling. Door dit product op de juiste manier te verwijderen en te recyclen, draagt u bij aan de bescherming van natuurlijke hulpbronnen, de gezondheid van de mens en het milieu. Neem voor meer informatie over de verwijdering en recycling van dit product contact op met uw gemeente, het afvalverwijderingsbedrijf of de winkel waar u dit product hebt gekocht.

72 NL

VISTA GERAL

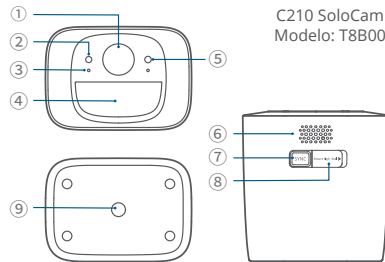

C210 SoloCam
Modelo: T8B00

- | | |
|------------------------|--|
| ① Lente da câmara | ⑥ Altifalante |
| ② Sensor de movimento | ⑦ Botão SYNC |
| ③ Microfone | ⑧ Porta de carregamento USB-C (com tampa de vedação) |
| ④ Sensor fotossensível | ⑨ Orifício de instalação |
| ⑤ Indicador LED | |

PT 73

CARREGAMENTO DA SUA SOLOCAM

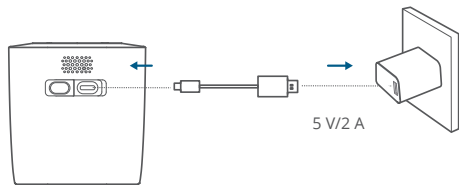

Carregamento	Azul sólido
Carga total	Desligada
Tempo de carga	4,5 horas

CONFIGURAÇÃO DO SISTEMA

1. Baixe e instale o aplicativo eufy Security, em seguida, faça login ou crie uma conta.



2. Siga as instruções na própria aplicação para adicionar a câmara à lista de dispositivos.

MONTAGEM DA SUA SOLOCAM

Selecionar um local

Esta câmara pode ser montada na parede. Selecione um local onde possa obter a vista pretendida. Recomendamos a montagem da câmara a uma altura de 7-10 pés (2-3 m) acima do solo para alcançar até 26 pés de alcance de detecção de movimento.

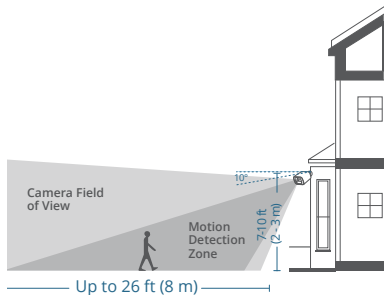

76 PT

Instalar a câmara

Esta câmara pode ser montada tanto no exterior como no interior.

1. Desaperte a tampa do suporte de montagem rodando-a no sentido anti-horário e desmonte o suporte de montagem.

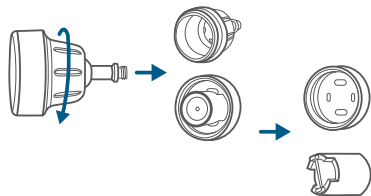

2. Para paredes feitas de materiais duros, como estuque, tijolo ou betão, faça os furos com uma broca de 5,95 mm (15/64 polegadas) e, em seguida, insira as âncoras nos furos. Para superfícies macias como madeira, ignore esta etapa.

PT 77

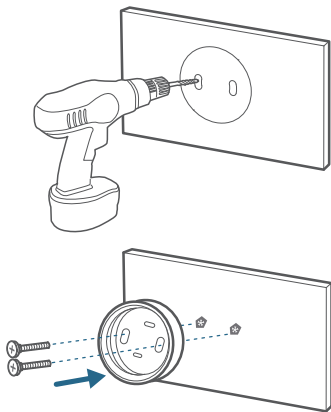

78 PT

3. Aparafuse firmemente a base do suporte à parede. Monte novamente o suporte de montagem.

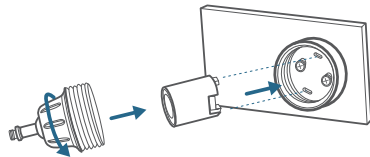

4. Aparafuse a câmara no suporte de montagem. Posicione a câmara para obter a visualização desejada, verificando-a através da transmissão em direto da aplicação eufy Security.

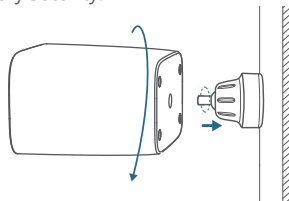

PT 79



A SoloCam C210 também pode ser instalada no teto. Siga os passos indicados acima para a instalar.

Para resolver problemas, consulte a Ajuda na aplicação eufy Security. Consulte a página da aplicação para ver o estado do indicador LED.

SEGURANÇA

- A temperatura adequada para dispositivos e acessórios é de -20°C a 50°C (a temperatura de carregamento é de 0°C a 40°C).
- Salvo indicação específica de que é seguro realizá-lo, no guia do utilizador ou no manual de instruções, este dispositivo não deve ser utilizado num ambiente que exceda a temperatura mínima ou alta recomendadas. A menos que seja indicado especificamente como seguro no guia do usuário ou manual de instruções, não utilize este dispositivo em um ambiente que exceda a temperatura baixa ou alta recomendada.
- Salvo indicação específica de que é seguro realizá-lo, no guia do utilizador ou no manual de instruções, evite expor o dispositivo à luz solar direta ou a ambientes excessivamente húmidos. A menos que seja especificamente indicado como seguro no guia do usuário ou manual de instruções, evite expor o seu dispositivo à luz solar direta ou ambientes excessivamente úmidos.
- É recomendado fornecer o dispositivo em um ambiente com temperatura que varia de 5°C a 25°C.
- Ao fornecer energia, coloque o dispositivo em um ambiente que tenha uma temperatura normal de sala e boa ventilação.

**ATENÇÃO!**

EXISTE UM RISCO DE EXPLOSÃO SE FOR UTILIZADA UMA BATERIA DE TIPO INCORRETO.

ELIMINE AS BATERIAS USADAS DE ACORDO COM AS RESPECTIVAS INSTRUÇÕES.

Aviso:

- A substituição de uma bateria por uma de tipo incorreto pode anular as proteções e criar perigo;
- A eliminação de uma bateria por fogo ou outra fonte de calor intensa, ou por esmagamento ou corte, pode resultar numa explosão, bem como em fuga de líquidos e gases inflamáveis;
- Deixar uma bateria num ambiente com uma temperatura extremamente quente pode resultar numa explosão, bem como na fuga de líquidos e gases inflamáveis;
- A exposição de uma bateria a uma pressão de ar extremamente baixa pode resultar numa explosão, bem como na fuga de líquidos e gases inflamáveis.

AVISO

 Este produto cumpre as normas de interferências de rádio da Comunidade Europeia.

Por este meio, a Anker Innovations Limited declara que este dispositivo está em conformidade com os requisitos essenciais e outras disposições relevantes da Diretiva 2014/53/UE. Para obter a declaração de conformidade, visite o site: <https://uk.eufylife.com/>.

Informações sobre exposição a RF: o nível de Exposição Máxima Admissível (MPE - Maximum Permissible Exposure) foi calculado com base numa distância de $d=20$ cm entre o dispositivo e o corpo humano. Para manter a conformidade com os requisitos de exposição a RF, utilize o produto mantendo uma distância de 20 cm entre o dispositivo e o corpo humano.

Gama de frequências de funcionamento do Wi-Fi: 2412~2472 MHz;

Wi-Fi Potência Máxima de Saída: 19,10 dBm

O importador seguinte é a entidade responsável (contacte apenas para questões no âmbito da UE)

Anker Innovations Deutschland GmbH | Georg-Muche-Strasse 3, 80807 Munique, Alemanha

**UK
CA** Este produto cumpre as normas de interferências de rádio do Reino Unido.

Este produto cumpre as normas de interferências de rádio do Reino Unido.

Por este meio, a Anker Innovations Limited declara que este produto está em conformidade com os Regulamentos de Equipamento de Rádio de 2017 (SI2017/1206). O texto completo da declaração de conformidade do Reino Unido está disponível no seguinte endereço de Internet: <https://uk.eufylife.com>.
Anker Technology (UK) Limited | GNR8, 49 Clarendon Road, Watford, Hertfordshire, WD17 1HP, United Kingdom



O produto foi concebido e fabricado com materiais e componentes de alta qualidade, que podem ser reciclados e reutilizados.



Este símbolo significa que o produto não deve ser eliminado como lixo doméstico e deve ser entregue numa instalação de recolha apropriada para reciclagem. A eliminação e a reciclagem adequadas ajudam a proteger os recursos naturais, a saúde humana e o ambiente. Para obter mais informações sobre a eliminação e a reciclagem deste produto, contacte o seu município, os serviços de eliminação ou o local de compra do produto.

84 PT

BİR BAKIŞTA

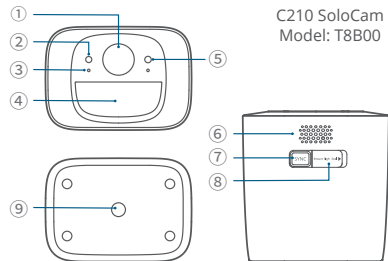

- | | |
|-------------------------------|--------------------------------------|
| ① Kamera Lensi | ⑥ Hoparlör |
| ② Hareket Sensörü | ⑦ SENKRONİZE Düğmesi |
| ③ Mikrofon | ⑧ USB-C Şarj Portu (Mühürlü Kapakla) |
| ④ Fotoğraf Hassasiyet Sensörü | ⑨ Montaj Deliği |
| ⑤ LED Göstergesi | |

TR 85

SOLOCAM'INIZI ŞARJ ETMEK

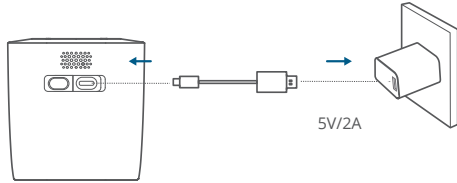

Şarj etme	Sabit Mavi
Tam Şarj Olmuş	Kapalı
Şarj Süresi	4.5 Saat

86 TR

SİSTEMİ KURMAK

1. Eufy Security uygulamasını indirin ve yükleyin, ardından oturum açın veya bir hesap oluşturun.



2. Kamerayı cihaz listesine eklemek için uygulama içi talimatları izleyin.

TR 87

SOLOCAM'INIZI MONTAJLAMA

Bir Konum Seçin

Bu kamera bir duvara monte edilebilir. İstenen görünümü elde edebileceğiniz bir konum seçin. 26 fit hareket algılama menzili elde etmek için kamerayı 7-10 fit (2-3 m) yüksekliğe monte etmenizi öneririz.

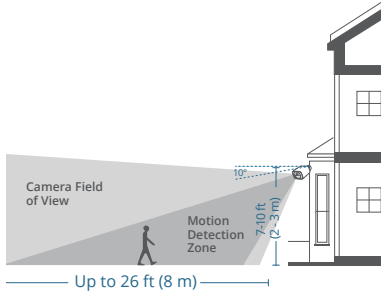

88 TR

Kamerayı Montajlayın

Bu kamera hem açık hem de kapalı mekanlara monte edilebilir.

1. Montaj braketinin kapağını saat yönünün tersine çevirerek gevşetin ve montaj braketini sökün.

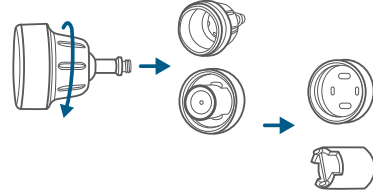

2. Sıva, tuğla veya beton gibi sert malzemelerden yapılmış duvarlar için 15/64 inç (5.95 mm) matkap ucu ile delikler açın ve ardından dübelleri deliklere yerleştirin. Ahşap gibi yumuşak yüzeyler için bu adımı atlayın.

TR 89

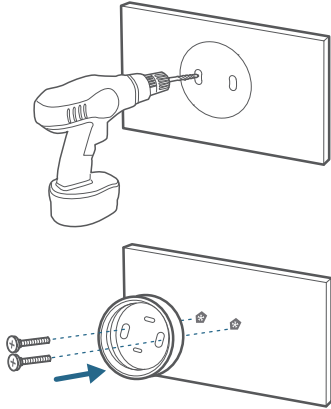

90 TR

3. Montajın tabanını sıkıca duvara vidalayın. Montaj braketi yeniden monte edin.

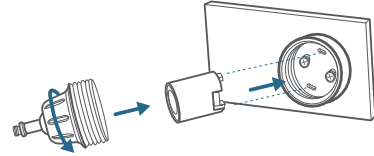

4. Kamerayı montaj braketine vidalayın. İstenen görünümü elde etmek için kamerayı konumlandırın ve eufy Security uygulamasındaki canlı yayını kullanarak kontrol edin.

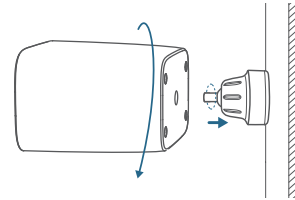

TR 91



C210 SoloCam ayrıca tavana da monte edilebilir. Yukarıdaki adımları izleyin ve kurulumu tamamlayın. Sorun giderme için, eufy Security uygulamasındaki Yardım bölümünü kontrol edin. LED göstergesi durumu için uygulama sayfasına bakın.

GÜVENLİK

- Cihazlar ve aksesuarlar için uygun sıcaklık -20°C ile 50°C arasındadır (Şarj sıcaklığı 0°C ile 40°C arasındadır).
- Kullanım kılavuzunda veya talimat kitapçığında açıkça belirtilmedikçe, önerilen düşük veya yüksek sıcaklığı aşan bir ortamda bu cihazı kullanmayın.
- Kullanım kılavuzunda veya talimat kitapçığında açıkça belirtilmedikçe, cihazınızı doğrudan güneş ışığına veya aşırı nemli ortamlara maruz bırakmaktan kaçının.
- Cihazın 5°C ila 25°C arasında değişen bir sıcaklıkta tedarik edilmesi önerilir.
- Güç kaynağı sağlarken, cihazı normal oda sıcaklığına ve iyi havalandırmaya sahip bir ortamda yerleştirin.

DİKKAT!

YANLIŞ BİR BATARYA TÜRÜ KULLANILIRSA PATLAMA RİSKİ VARDIR. KULLANILMIŞ BATARYALARINIZI TALİMATLARINA GÖRE İMHA EDİN.

Uyarı:

- Yanlış bir tür batarya ile değiştirme, koruma önlemlerini atlayabilir ve tehlike yaratabilir;
- Bir bataryanın ateş veya diğer önemli ısı kaynaklarında atılması, ezilmesi veya kesilmesi, yanıcı sıvı ve gazların sızmasına ve

- patlamaya neden olabilir;
- Bir bataryayı aşırı sıcak bir ortamda bırakmak, yanıcı sıvı ve gazların sızmasına ve patlamaya neden olabilir;
 - Aşırı düşük hava basıncına maruz kalan bir batarya, yanıcı sıvı ve gazların sızmasına ve patlamaya neden olabilir.

DİKKAT



Ürününüz yüksek kaliteli malzemeler ve bileşenlerle tasarlanmış ve üretilmiştir, bu malzemeler geri dönüştürülebilir ve yeniden kullanılabilir.



Bu sembol, ürünün evsel atık olarak atılmaması gerektiğini ve geri dönüşüm için uygun bir toplama teslimatına teslim edilmesi gerektiğini gösterir. Doğru atık bertarafı ve geri dönüşüm, doğal kaynakları, insan sağlığını ve çevreyi korumaya yardımcı olur. Bu ürünün atık bertarafı ve geri dönüşümü hakkında daha fazla bilgi için, yerel belediyeniz, atık bertaraf hizmeti veya bu ürünü satın aldığınız mağaza ile iletişime geçin.

製品概要

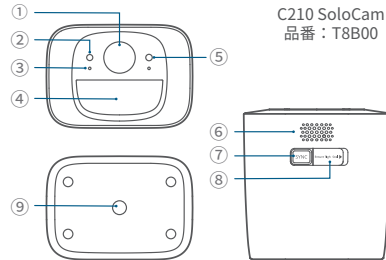

C210 SoloCam
品番：T8B00

- | | |
|---------------|-----------------|
| ① カメラレンズ | ⑥ スピーカー |
| ② モーションセンサー | ⑦ SYNC (同期) ボタン |
| ③ マイク | ⑧ 充電ポート |
| ④ 光センサー | ⑨ 取り付け穴 |
| ⑤ LED インジケーター | |

カメラの充電方法

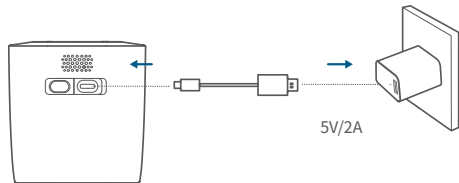

充電中	青色で点灯
満充電	消灯
充電時間	約 4.5 時間

システムのセットアップ

1. App Store (iOS 機器) または Google Play (Android 機器) から Eufy Security アプリをインストールし、アカウント登録をしてください。



2. Eufy Security アプリのデバイス画面右上にある「+」マークをタップし、画面の指示に従って本製品をアプリに追加してください。

カメラの取り付け

設置場所の選択

本製品は壁に取り付けていただくことができます。コンセントから届く範囲内で、必要な視野を確保できる場所と高さへ取り付けてください。

カメラを、地上から2～3mの場所に取り付けます。この高さで、カメラの動作検知の範囲は最大約8mになります。

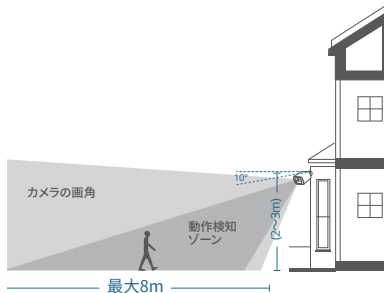

98 JP

カメラを取り付ける

本製品は屋内・屋外の両方に取り付けていただくことができます。

1. 取り付けブラケットのノブを反時計回りに回して緩め、分解します。

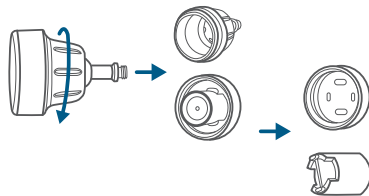

2. 15/64 インチ (5.95mm) のドリルビットで穴を開け、アンカーを穴に挿入します。アンカーは、コンクリート、レンガ、漆喰などの硬い材料で作られた壁に必要です。木材などの柔らかい表面に取り付ける場合は、この手順をスキップしてください。

JP 99

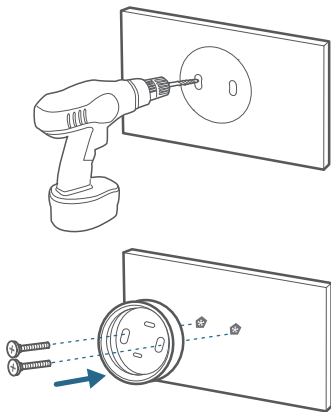

100 JP

3. 取り付けブラケットのベースをネジで壁にしっかりと固定します。ブラケットのノブを締めて、ブラケットをベースに固定します。

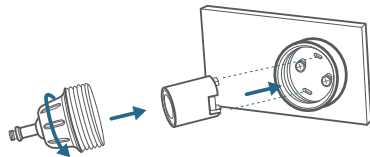

4. カメラを取り付けブラケットに固定し、Eufy Security アプリでライブストリームを確認しながら画角を調整します。

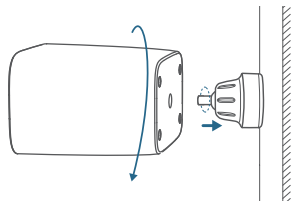

JP 101



本製品は天井にも取り付けいただくことができます。上記の手順に従って取り付けてください。

本製品に関するよくある質問は、アンカー・ジャパン公式サイトサポートセンターまたは Eufy Security アプリのヘルプをご確認ください。本製品の状態および LED インジケーターステータスについては、Eufy Security アプリをご参照ください。

使用上の注意事項

- 本製品とアクセサリーの動作温度は -20°C ~ 50°C ですが、充電は 0°C ~ 40°C で通気性の優れた室内で行ってください。
- 動作温度を下回るまたは上回る環境で本製品を使用しないでください。また、強い日差しの下や、水気の多い場所での使用は避けてください。



注意

本製品を分解しないでください。火災や怪我につながる恐れがあります。また、本取扱説明書で推奨または説明している充電器のみを使用してください。承認されていない充電器を使用すると、故障の原因となったり、機器の認証や保証に違反する場合があります。



本製品は、リサイクルおよび再利用が可能な高品質の素材および部品を使用して設計・製造されています。



本製品を廃棄する際は、お住まいの自治体のルールに従ってください。

한눈에 보기

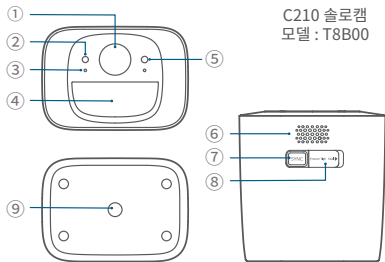

- ① 카메라 렌즈
- ② 모션 센서 (동작감지센서)
- ③ 마이크
- ④ 감광 센서
- ⑤ LED 표시등
- ⑥ 스피커
- ⑦ SYNC 버튼
- ⑧ USB-C 충전 포트 (밀폐용 캡 포함)
- ⑨ 장착 구멍

104 KO

SOLOCAM 충전하기

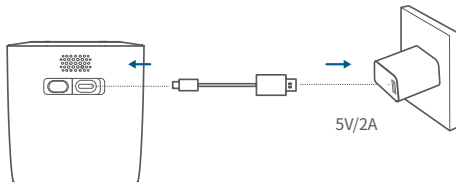

충전하기	파란색 유지
안전 충전	꺼짐
충전 시간	4.5 시간

KO 105

시스템 설정하기

1. eufy Security 앱을 다운로드하고 설치한 후, 로그인하거나 계정을 만드십시오.



2. 인앱 지침에 따라 장치 목록에다가 카메라를 추가합니다.

SOLOCAM 장착

설치 위치 선택

이 카메라는 벽에 장착할 수 있습니다. 원하는 뷰를 얻을 수 있는 위치를 선택하십시오.

카메라를 지면으로부터 7-10 피트 (2-3m) 높이에 설치하면 최대 26 피트의 동작 감지 범위를 얻을 수 있습니다.

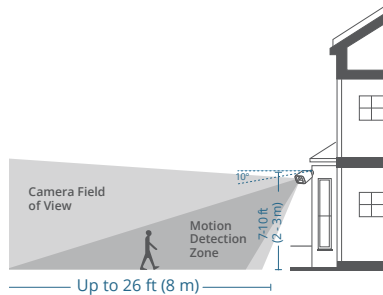

카메라 장착

이 카메라는 실외와 실내 모두에 장착할 수 있습니다.

1. 마운팅 브라켓의 커버를 시계 반대 방향으로 돌려 풀고 마운팅 브라켓을 분해합니다.

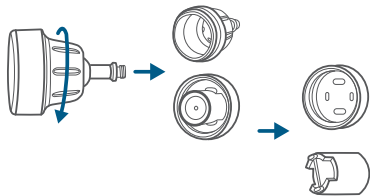

2. 단단한 재질로 만들어진 벽 (예 : 스텝코, 벽돌 또는 콘크리트) 의 경우, 15/64 인치 (5.95mm) 드릴 비트로 구멍을 뚫고, 그 후에 앵커를 구멍에 삽입하십시오. 목재와 같은 부드러운 표면의 경우, 이 단계를 건너뛰십시오.

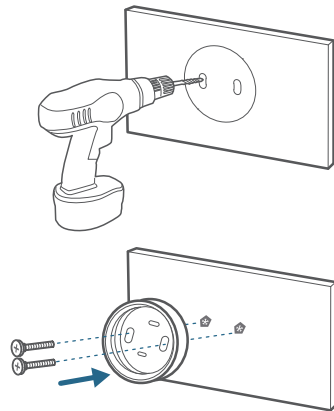

3. 마운트의 베이스를 단단히 벽에 나사로 고정하십시오, 마운팅 브래킷을 재조립하세요.

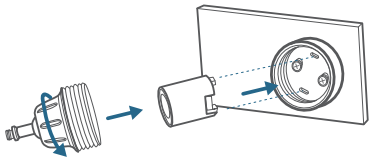

4. 카메라를 마운팅 브래킷에 나사로 고정하십시오. 원하는 시야를 얻기 위해 카메라를 배치하고, eufy 보안 앱에서 라이브 스트림을 사용하여 확인하십시오.

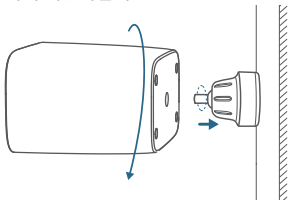

C210 SoloCam 은 천장에도 설치할 수 있습니다.
설치하려면 위의 단계를 따르십시오.
문제 해결을 위해서는, eufy Security 앱의 도움말
을 확인하십시오. LED 상태 표시등 앱 페이지를 참
조하십시오.

안전사항

- 기기 및 액세서리의 적정 온도는 -20° C 에서 50° C 입니다 (충전 온도는 0° C ~ 40° C 입니다).
- 사용 설명서나 사용법 매뉴얼에 안전하다고 특별히 명시되어 있는 경우 제외, 저온 또는 고온 환경에서 사용하지 마십시오.
- 사용 설명서나 사용법 매뉴얼에 안전하다고 특별히 명시되어 있는 경우 제외, 기기를 직접적인 햇빛이나 과도하게 습한 환경에서 피하십시오.
- 장치를 공급하는 환경은 5° C 에서 25° C 범위의 온도로 권장됩니다.
- 전원을 공급할 때, 기기를 보통의 실내 온도와 좋은 환기가 이루어지는 환경에 놓으십시오.

주의!

잘못된 타입의 배터리를 사용하는 경우 폭발 위험이 있습니다.
사용하고 난 배터리는 해당 지역의 지침에 따라 폐기 처리하십시오.

경고:

- 잘못된 타입의 배터리로 교체하는 경우 안전 장치를 우회해 위험을 초래할 수 있습니다.
- 배터리를 화염이나 고온의 열원에 넣어서, 또는 강한 힘으로 내려치거나 절단하는 방법으로 배터리를 폐기하는 경우 인화성 액체와 가스가 누출되고 폭발이 일어날 수 있습니다.
- 배터리를 극히 고온 환경에 두는 경우 인화성 액체나 가스가 누출되거나 폭발할 수 있습니다.
- 배터리가 매우 낮은 기압에 노출되는 경우 폭발하거나 인화성 액체 또는 가스가 누출될 수 있습니다.

112 KO

주의



모델명 : T8B00

인증번호 : R-R-AII-T8B00

제품명 : 특정소출력 무선기기 (무선데이터통신시스템용 무선기기)
제조사및제조국가 : Anker Innovations Limited
해당 무선설비는 운용 중 전파혼신 가능성이 있음. 해당 무선설비는 전파혼신 가능성이 있으므로 인명안전과 관련된 서비스는 할수 없음.



구입하신 제품은 재활용 및 재사용이 가능한 고품질 재료와 부품을 사용하여 설계 및 제조되었습니다.



이 기호는 제품을 가정용 폐기물로 폐기하지 말고 재활용하기 위한 적절한 수거 시설로 이동해야 함을 의미합니다. 적절한 폐기와 재활용은 천연자원, 인간 건강 및 환경을 보호하는 데 도움이 됩니다. 이 제품의 폐기 및 재활용에 대한 자세한 정보는 지역 자치 단체, 폐기 서비스 또는 제품을 구입한 상점에 문의하십시오.

KO 113

شحن كاميرا SOLOCAM الخاص بك

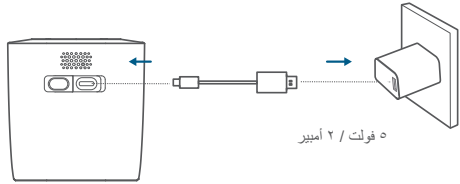

الشحن	أزرق ثابت
اكتمال الشحن	إيقاف
مدة الشحن	4.5 ساعة

نظرة سريعة

C120 SoloCam
الطراز: T8B00

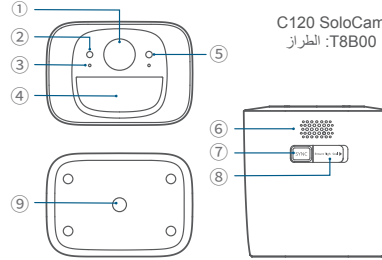

- ① عدسة الكاميرا
- ② مستشعر الحركة
- ③ الميكروفون
- ④ المستشعر الحساس للضوء
- ⑤ مؤشر LED
- ⑥ السماعة
- ⑦ زر المزامنة
- ⑧ منفذ شحن USB-C (مع غطاء مانع للتسرب)
- ⑨ فتحة التركيب

تنبيت كاميرا SOLOCAM الخاصة بك

تحديد موقع

يمكن تنبيت هذه الكاميرا على الحائط. حدد موقع يُمكنك من خلاله الحصول على الرؤية المطلوبة.

نوصي بتركيب الكاميرا على ارتفاع 7-10 أقدام (2-3 م) فوق الأرض حتى يمكن تسجيل الحركة لمدى يصل إلى 26 قدماً (8 أمتار تقريباً).

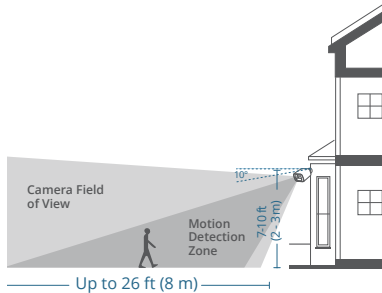

117 AR

إعداد النظام

1. قم بتحميل وتنبيت تطبيق eufy Security ، ثم قم بتسجيل الدخول أو إنشاء حساب.



2. اتبع التعليمات الموجودة في التطبيق لإضافة الكاميرا إلى قائمة الأجهزة.

AR 116

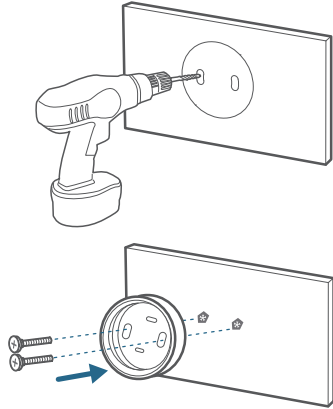

119 AR

تركيب الكاميرا

يمكن تثبيت هذه الكاميرا في الأماكن الخارجية والداخلية.

1. قم بفك غطاء حامل التثبيت عن طريق تدويره عكس اتجاه عقارب الساعة ثم انزعه.

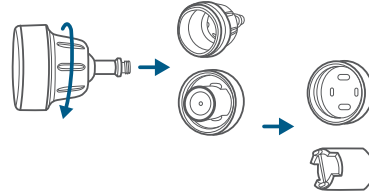

2. بالنسبة للجدران المصنوعة من مواد صلبة مثل الجص والطوب والخرسانة، قم بتثبيتها باستخدام مثقاب بقطر 15/64 بوصة (5.95 ملم)، ثم أدخل أدوات التثبيت في الثقوب. للأسطح الناعمة مثل الخشب، تخطى هذه الخطوة.

AR 118

يمكن تثبيت كاميرا C210 SoloCam بالسقف أيضاً. اتبع الخطوات المذكورة أعلاه لتثبيتها. لاستكشاف الأخطاء وإصلاحها، راجع قسم المساعدة Help في التطبيق eufy Security. راجع صفحة التطبيق للاطلاع على حالة مؤشر LED.



3. تأكد من تثبيت قاعدة الحامل بإحكام على الحائط. أعد تجميع حامل التثبيت.

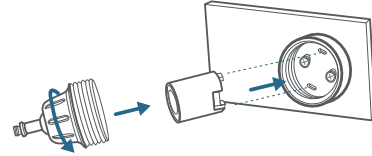

4. قم بربط الكاميرا بالمسامير في حامل التثبيت. حرك الكاميرا لتحصل على زاوية الرؤية المطلوبة، وتحقق منها باستخدام البث المباشر في تطبيق eufy Security.

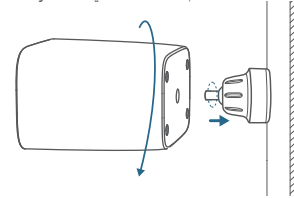

السلامة

- درجة الحرارة المناسبة للأجهزة والملحقات هي 20- درجة مئوية إلى 50 درجة مئوية (درجة حرارة الشحن هي 0 درجة مئوية إلى 40 درجة مئوية).
- ما لم يتم تحديد أنه آمن للقيام بذلك في دليل المستخدم أو الدليل التعليمي، لا تستخدم هذا الجهاز في بيئة تتجاوز درجة الحرارة المنخفضة أو العالية الموصى بها.
- ما لم يتم تحديد أنه آمن للقيام بذلك في دليل المستخدم أو دليل التعليمات، تجنب تعريض جهازك لأشعة الشمس المباشرة أو البيئات المبللة بشكل مفرط.
- يُوصى بتوفير الجهاز في بيئة تتراوح درجة حرارتها بين 5 درجات مئوية و 25 درجة مئوية.
- عند توصيل الطاقة، ضع الجهاز في بيئة تتمتع بدرجة حرارة غرفة عادية وتهوية جيدة.



تنبيه!

احذر من حدوث خطر الانفجار في حال استخدام نوع بطارية غير صحيح.
تخلص من البطاريات المستخدمة وفقًا لتعليمات.

تحذير:

- قد يؤدي استبدال البطارية بنوع غير صحيح إلى التعدي على إجراءات الحماية والتسبب في حدوث مخاطر؛
- قد يؤدي التخلص من البطارية باستخدام أي من الطرق الآتية مثل حرقها أو تعريضها لأي مصدر آخر للحرارة الشديدة، أو عن طريق تكسيرها أو قطعها، إلى حدوث انفجار وكذلك تسرب السوائل والغازات القابلة للاشتعال؛
- قد يؤدي ترك البطارية في بيئة شديدة الحرارة إلى حدوث انفجار وكذلك تسرب السوائل والغازات القابلة للاشتعال؛
- قد يؤدي تعريض البطارية لضغط هواء منخفض للغاية إلى حدوث انفجار وتسرب السوائل والغازات القابلة للاشتعال.

إشعار



يتوافق هذا المنتج مع متطلبات التداخل اللاسلكي في الاتحاد الأوروبي.

تعلن شركة Anker Innovations Limited بموجب هذا المستند أن هذا الجهاز يتوافق مع المتطلبات الأساسية والأحكام الأخرى ذات الصلة الواردة في التوجيه الأوروبي EU/2014/53 للحصول على إعلان المطابقة، تفضل بزيارة موقع الويب: <https://uk.eufylife.com>.
معلومات التعرض للترددات اللاسلكية: حُسن أقصى مستوى تعرض مسموح به (MPE) استنادًا إلى مسافة ٢٠ سم بين الجهاز وجسم الإنسان. وللحفاظ على الامتثال لمتطلبات التعرض للترددات اللاسلكية، استخدم المنتج الذي يحافظ على مسافة 20 سم بين الجهاز وجسم الإنسان. نطاق تردد تشغيل Wi-Fi: 2412 إلى 2472 ميغاهرتز؛

قوة إخراج Wi-Fi القصوى: 19.10 ديسيبل ميلي واط
المستورد التالي هو الطرف المسؤول (جهة الاتصال لشؤون الاتحاد الأوروبي فقط)
Anker Innovations Deutschland GmbH | Georg-Muche-Strasse 3,
80807 Munich، ألمانيا



يتوافق هذا المنتج مع متطلبات التداخل اللاسلكي في المملكة المتحدة.

يتوافق هذا المنتج مع متطلبات التداخل اللاسلكي في المملكة المتحدة.
بموجب هذا، تعلن شركة Anker Innovations Limited أن المنتج متوافق مع اللوائح التنظيمية للأجهزة والمعدات اللاسلكية لعام 2017 (S12017/1206). النص الكامل لإعلان المطابقة في المملكة المتحدة متاح على عنوان الإنترنت التالي: <https://uk.eufylife.com>.

Anker Technology (UK) Limited | GNR8, 49 Clarendon Road,
Watford, Hertfordshire, WD17 1HP, United Kingdom

هذا المنتج مصمم ومصنّع بمواد ومكونات عالية الجودة يمكن إعادة تدويرها وإعادة استخدامها.



يشير هذا الرمز إلى أنه يجب عدم التخلص من المنتج باعتباره من النفايات المنزلية العادية بل يجب تسليمه إلى المنشأة المناسبة لتجميع النفايات بغرض إعادة التدوير. يساعد التخلص المناسب من المنتج وإعادة تدويره بشكل صحيح على حماية الموارد الطبيعية وصحة الإنسان والبيئة لمزيد من المعلومات حول التخلص من هذا المنتج وإعادة تدويره، اتصل بالبلدية المحلية أو خدمة التخلص من النفايات أو المتجر الذي اشتريته منه هذا المنتج.



CUSTOMER SERVICE

Kundenservice | Servicio de atención al cliente | Service client | Servizio clienti | Klantenservice | Serviço de Apoio ao Cliente | Müşteri Hizmetleri | カスタマーサポート | 고객센터 | خدمة العملاء



12-month limited warranty | 12 Monate eingeschränkte Garantie | Garantia limitada de 12 meses | Garantie limitée de 12 mois | Garanzia limitata di 12 mesi | 12 maanden beperkte garantie | 12 meses de garantia limitada | 12 aylık sınırlı garanti | 通常保証 18ヶ月 (延長あり) | 12 개월 제한 보증 | كرش 12 كحل نودحم ناهض



(US) +1 (800) 988-7973
(UK) +44 (0) 1604 936200
(DE) +49 (0) 69 9579 7960
(中国) +86 400 0550 036
(日本) 03 4455 7823
(AU) +61 3 8331 4800
(Egypt) +20 8000000826
(UAE) +971 8000320817
(Kuwait) +965 22069086
(Saudi Arabia) +966 8008500030



support@eufy.com

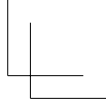
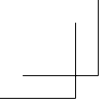

Anker Innovations Limited
Room 1318-19, Hollywood Plaza, 610 Nathan Road, Mongkok,
Kowloon, Hong Kong

 [@EufyOfficial](#)  [@EufyOfficial](#)  [@EufyOfficial](#)