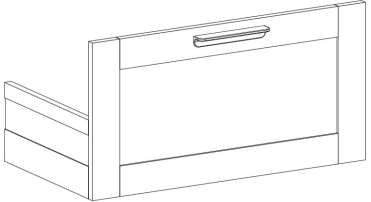
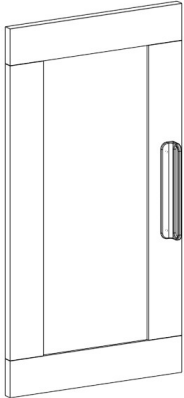
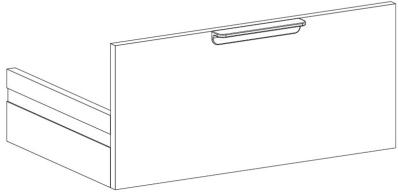
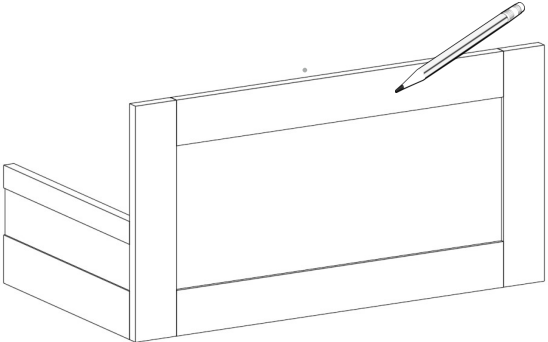
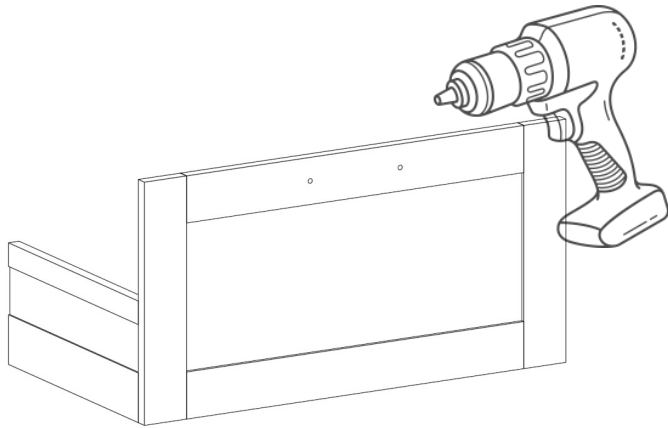
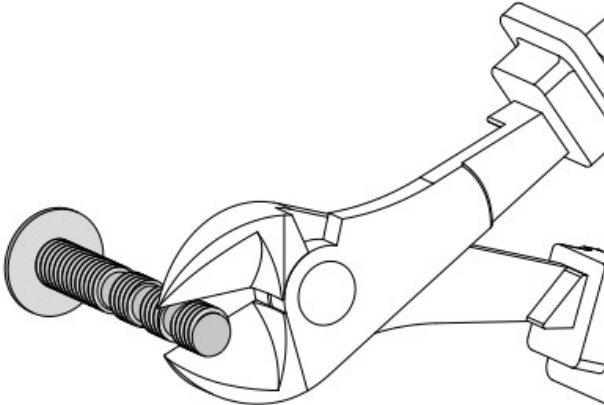
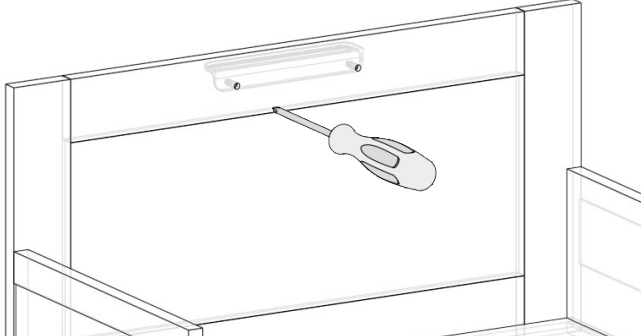

Instructions pour la poignée Oxford

Façade de porte pleine 1	Façade de porte pleine 2	Façade de porte vitrée 1
		

A noter : les poignées Oxford peuvent être montées horizontalement et verticalement.

<p>Utilisez le gabarit imprimé pour marquer les positions des trous à l'emplacement souhaité de la poignée.</p>	<p>Percez les trous pour la poignée à l'aide d'un foret de 6,5 mm.</p>
	
<p>Couper les vis à la bonne longueur si elles sont trop longues.</p>	<p>Visser la poignée en position.</p>
	

Gabarit de montage de la poignée Oxford 36 mm

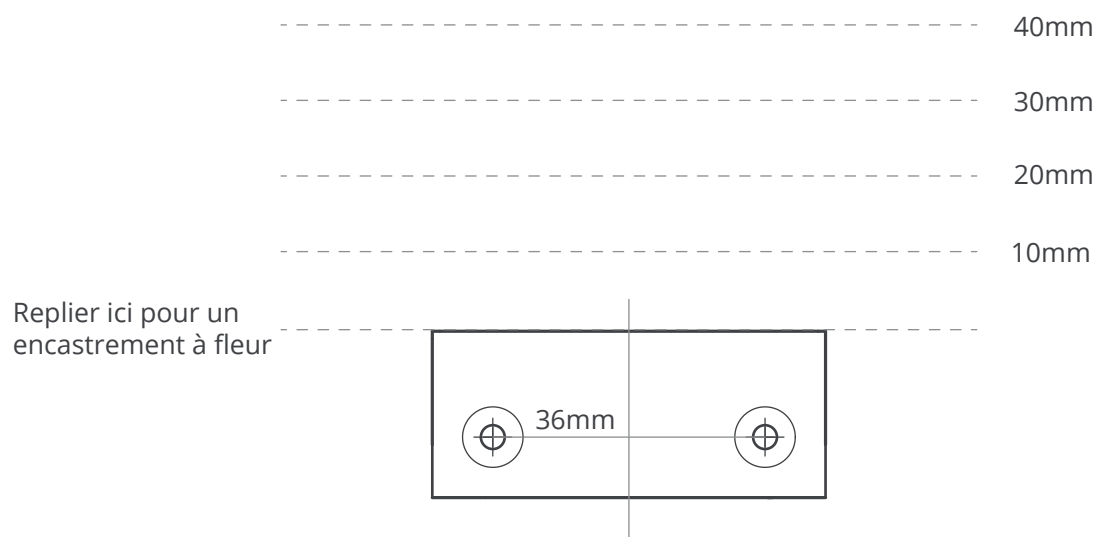

Gabarit de montage de la poignée Oxford 128 mm

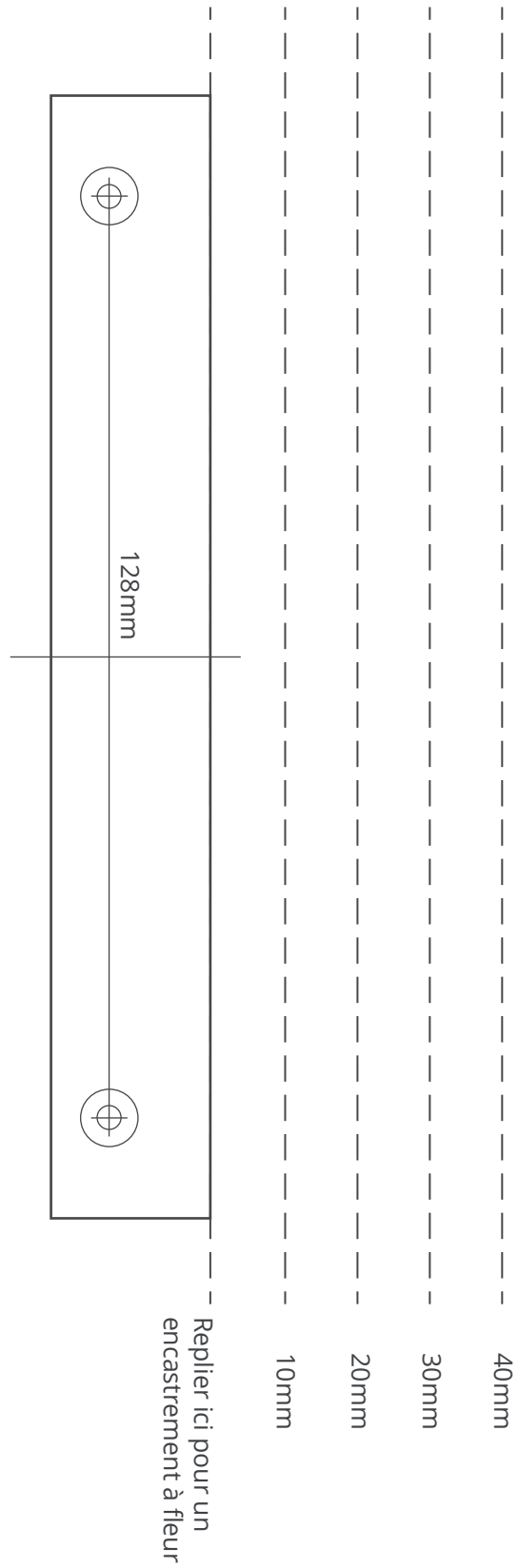

Gabarit de montage de la poignée Oxford 224 mm



Replier ici pour un
encastrement à fleur

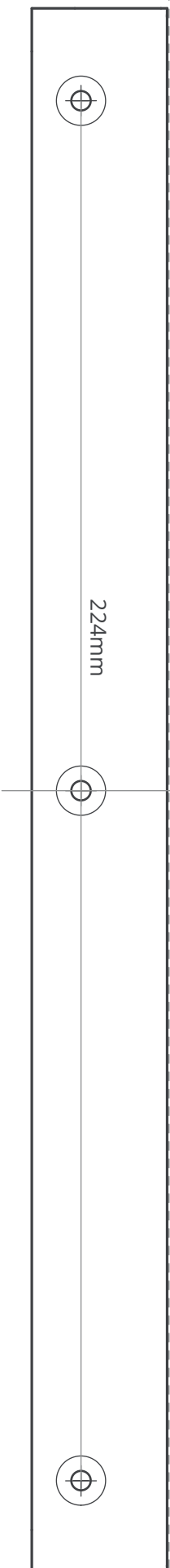

Gabarit de montage de la poignée Oxford 384 mm
Veillez coller les pages 5 et 6 ensemble

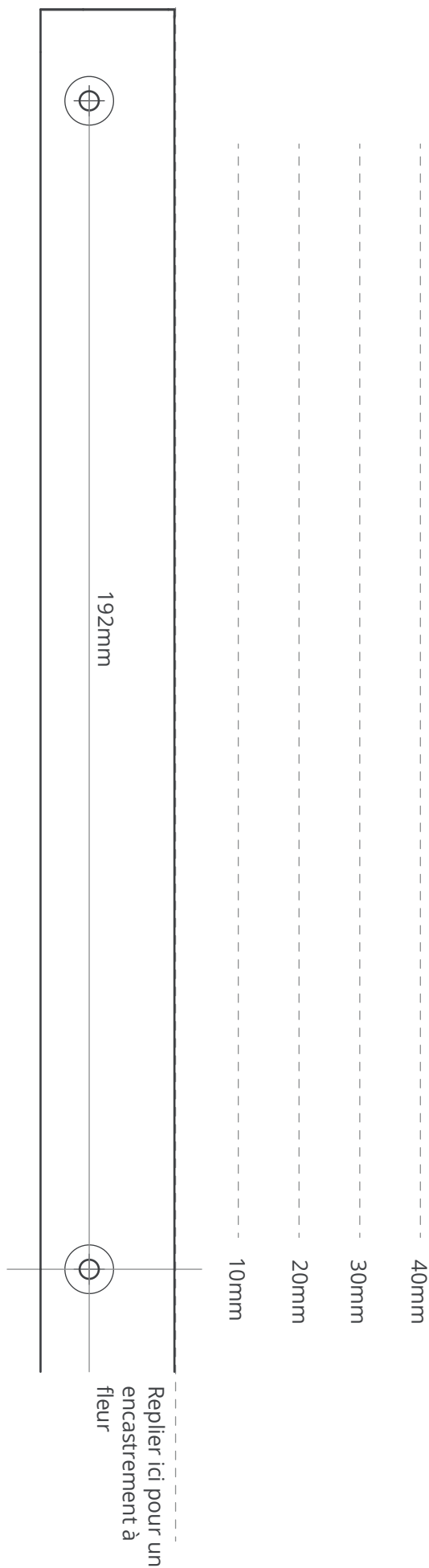

Gabarit de montage de la poignée Oxford 384 mm
Veillez coller les pages 5 et 6 ensemble

