

Uživatelská příručka

1KVA-5KVA
MĚNIČ/
NABÍJEČ

Obsah

O této příručce	3
Účel	3
Rozsah	3
Úvod	4
Funkce	4
Základní systémová architektura	4
Seznamte se s přístrojem	5
Instalace	7
Kontrola balení	7
Příprava	7
Montáž jednotky	7
Zapojení baterie	8
Připojení AC vstupu / výstupu	10
Připojení fotovoltaických panelů (pouze pro modely se solárním nabíječem)	12
Závěrečná montáž	16
Datové připojení	16
Provoz	17
Zapnutí a vypnutí	17
Provozní a ovládací panel	17
Symboly LCD displeje	18
Režim nastavení	21
Informace na displeji	25
Popis provozních režimů	28
Tabulka chybových kódů	30
Tabulka varování	31
Technické parametry	31
Odstraňování problémů	34
Příloha: tabulka přibližných časů provozu na baterie	35

OTÉTOPŘÍRUČCE

Účel

Tato příručka popisuje montáž, instalaci, provoz a řešení problémů s tímto přístrojem. Prosím přečtěte si tuto příručku pozorně před instalací a uvedením do provozu. Uchovejte si tuto příručku pro pozdější použití.

Rozsah

Tato příručka poskytuje instalační a bezpečnostní pokyny jakož i informace o nástrojích a elektroinstalaci.



UPOZORNĚNÍ: Tato kapitola obsahuje důležité bezpečnostní a provozní pokyny. Přečtěte a uchovejte si tuto příručku pro pozdější použití.

1. Před uvedením do provozu si přečtěte si všechny pokyny a bezpečnostní značení na zařízení i na bateriích a všechny příslušné kapitoly v této příručce.
2. **VAROVÁNÍ** – nabíjejte pouze deep-cycle olověné kyselinové baterie. Vhodnost použití a správné nastavení pro LiFePO4 baterie konzultujte s dodavatelem měniče. Ostatní typy baterií mohou vybuchnout a způsobit zranění osob a škodu na majetku.
3. Nerozebírejte jednotku. Pokud je zapotřebí oprava, zašlete ji autorizovanému servisu. Nesprávná montáž může způsobit riziko úrazu elektrickým proudem nebo požár.
4. Ke snížení rizika úrazu elektrickým proudem odpojte před údržbou či čištěním veškerou kabeláž. Pouhé vypnutí jednotky toto riziko nesníží.
5. **VAROVÁNÍ** – zařízení s baterií smí instalovat pouze autorizovaný pracovník.
6. **NIKDY** nenabíjejte podchlazenou baterii.
7. pro zajištění optimálního provozu tohoto měniče / nabíječe použijte kabely dostatečného průřezu. To je velmi důležité pro správnou činnost měniče / nabíječe.
8. Buďte velmi obezřetní při práci s kovovými nástroji v blízkosti baterií. Při upuštění nástroje hrozí riziko jiskry či zkratu baterií nebo jiné elektrické části, což může způsobit výbuch.
9. Přesně prosím dodržujte instalační postup, chcete-li odpojit AC nebo DC svorky. Detaily viz. oddíl **INSTALACE** v této příručce.
10. Jako nadproudová ochrana baterií jsou uvnitř přístroje instalovány pojistky (4 kusy 40A, 32VDC pro 1KVA/2KVA, 6 kusů 40A, 32VDC pro 3KVA, 1 kus 200A, 58VDC pro 4KVA a 5KVA).
11. **POKYNY K UZEMNĚNÍ** – Tento měnič / nabíječ má být připojen k trvale uzemněnému systému kabeláže. Ujistěte se, že instalace měniče splňuje lokální normy.
12. **NIKDY** nezkratujte AC výstup ani DC vstup. **NEPŘIPOJUJTE** k síti pokud je DC vstup zkratován.
13. **Upozornění!!** Opravovat toto zařízení mohou pouze kvalifikované osoby. Pokud potíže přetrvávají i po projití tabulky problémů níže, zašlete prosím měnič / nabíječ Vašemu servisnímu centru k opravě.

ÚVOD

Tento přístroj je multifunkční měnič / nabíječ kombinující funkci měniče, solárního regulátoru a nabíječe baterií, poskytujícího nepřerušitelný zdroj energie přenosné velikosti. Jeho velký LCD displej nabízí uživateli snadnou konfiguraci funkcí pomocí tlačítek, jako například nastavení velikosti nabíjecího proudu baterie, priority zdrojů pro nabíjení a přijatelné vstupní napětí pro různé použití.

Funkce

- Měnič s čistým sinusovým průběhem
- Skrze LCD nastavitelné rozsahy napětí pro domácí spotřebiče a osobní počítače
- Skrze LCD nastavitelný nabíjecí proud
- Skrze LCD nastavitelná priorita zdrojů pro nabíječ (AC/Solar)
- Kompatibilita se síťovým napětím nebo centrály
- Automatický restart během zotavení AC
- Ochrana proti přetížení, přehřátí a zkratu
- Inteligentně navržený nabíječ pro optimální výkon baterií
- Funkce studeného startu

Základní systémová architektura

Následující obrázek zobrazuje základní použití tohoto měniče / nabíječe. Schéma znázorňuje i následující vybavení pro zajištění kompletního systému:

- Centrála nebo veřejná síť
- Fotovoltaické panely (volitelné)

Další možné způsoby zapojení podle Vašich požadavků konzultujte s Vaším projektantem.

Měnič může napájet různé druhy domácích i kancelářských spotřebičů včetně indukčních zátěží jako žárovky, ventilátory, lednice nebo klimatizace.

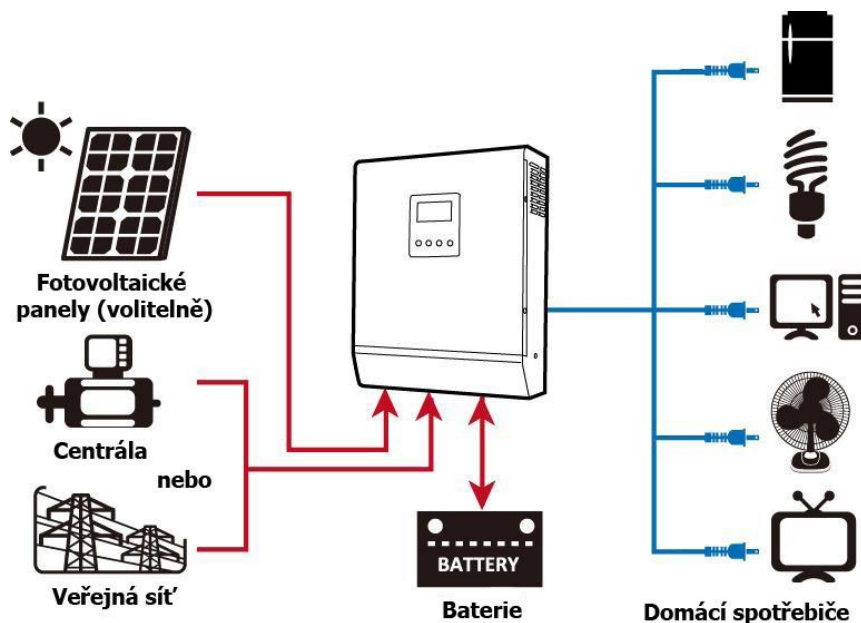

Obrázek 1: hybridní systém

Seznamte se s přístrojem

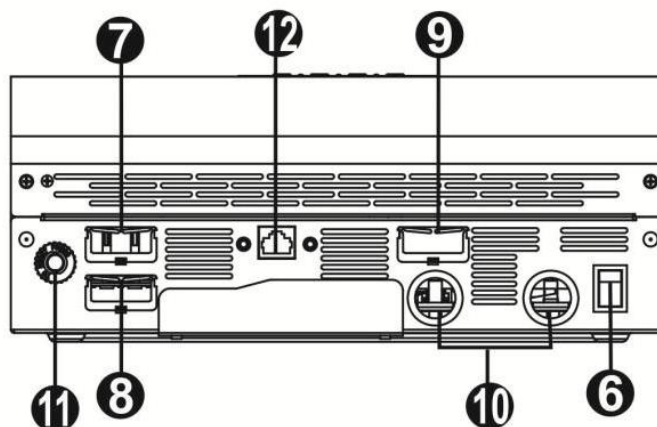
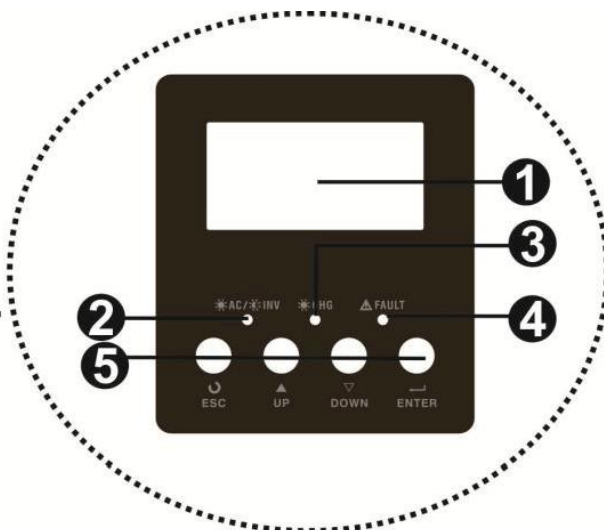
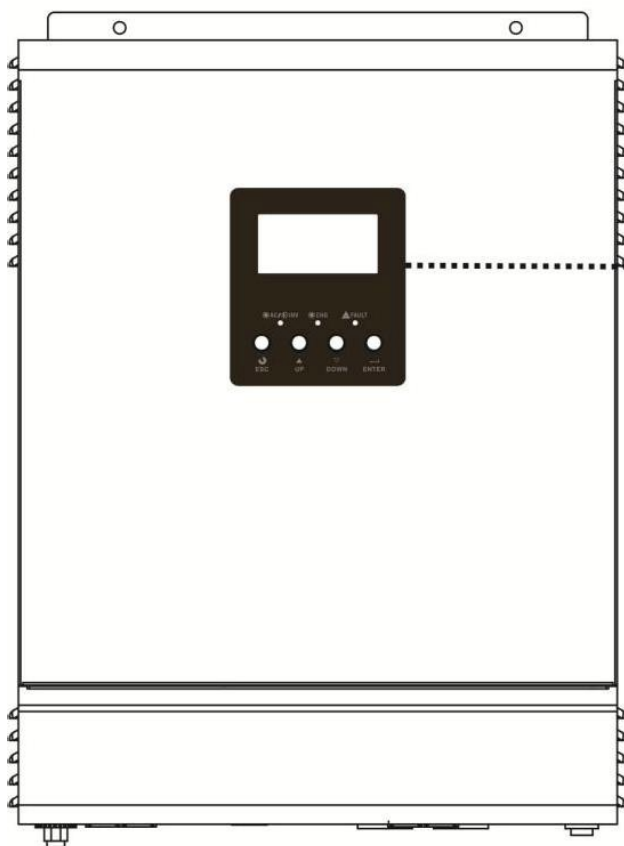

4KVA/5KVA samostatný model

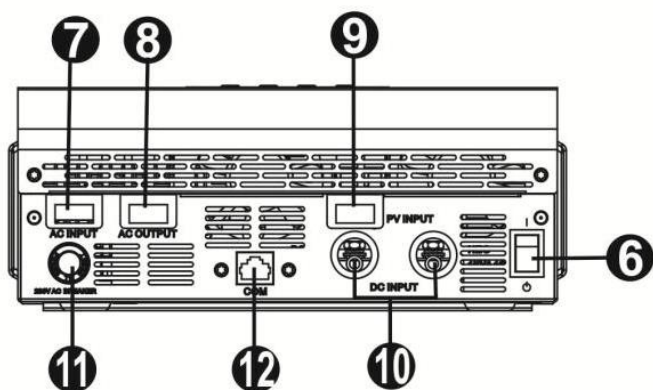

1KVA model

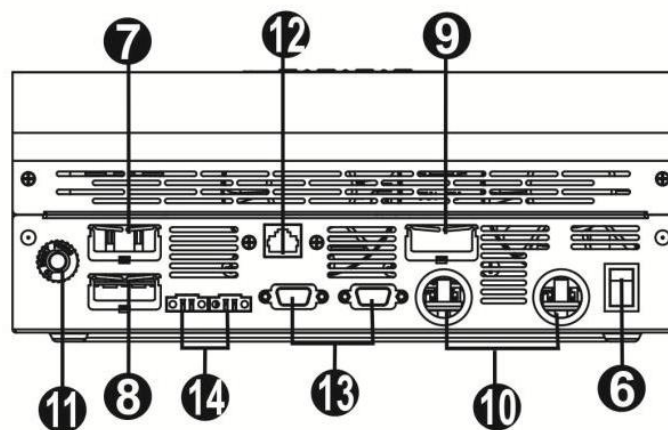

4KVA/5KVA paralelní model

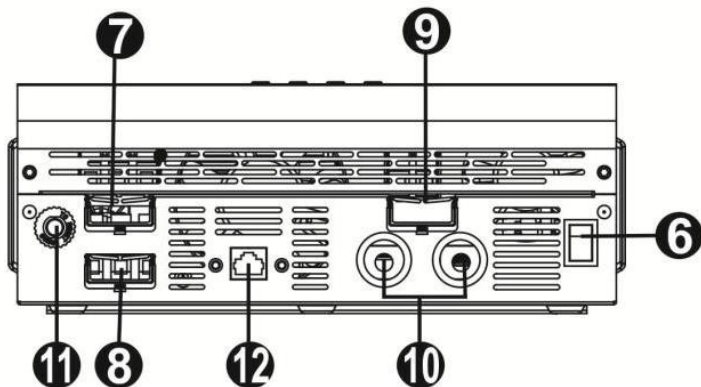

2KVA/3KVA model

POZNÁMKA: pro paralelní zapojení a provoz nahlédněte prosím do zvláštní dokumentace.

1. LCD displej
2. Stavový indikátor
3. Indikátor nabíjení
4. Indikátor selhání
5. Funkční tlačítka
6. on/off vypínač
7. AC vstup
8. AC výstup
9. Vstup fotovoltaického pole
10. Vstup baterie
11. Jistič
12. RS232 komunikační port
13. Připojení pro paralelní komunikaci (pouze pro paralelní model)
14. Připojení pro proudové sdílení (pouze pro paralelní model)
15. Suchý kontakt

INSTALACE

Kontrolabalení

Před instalací prosím prověřte přístroj. Ujistěte se, že nic v balení není poškozené. Balení by mělo obsahovat následující položky:

- 1 x jednotka
- 1 x uživatelská příručka
- 1 x komunikační kabel
- 1 x CD se software

Příprava

Před zapojením veškeré kabeláže odejměte prosím spodní kryt odšroubováním dvou šroubů, jak je zobrazeno níže.

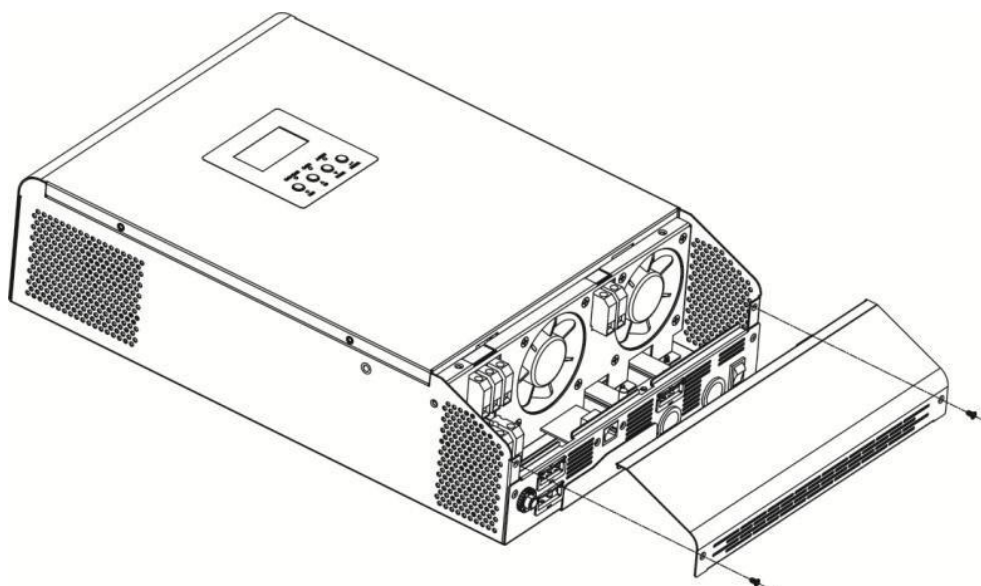

Montáž jednotky

Při výběru místa k instalaci zvažte následující:

- Nemontujte měnič na hořlavé materiály
- Montujte na pevný povrch
- Instalujte měnič na úroveň očí tak, aby jste mohli pohodlně číst LCD displej
- Pro řádnou cirkulaci vzduchu kvůli odvodu tepla zachovejte odstup od nejbližších objektů přibližně 20cm po stranách a 50cm nad a pod přístrojem

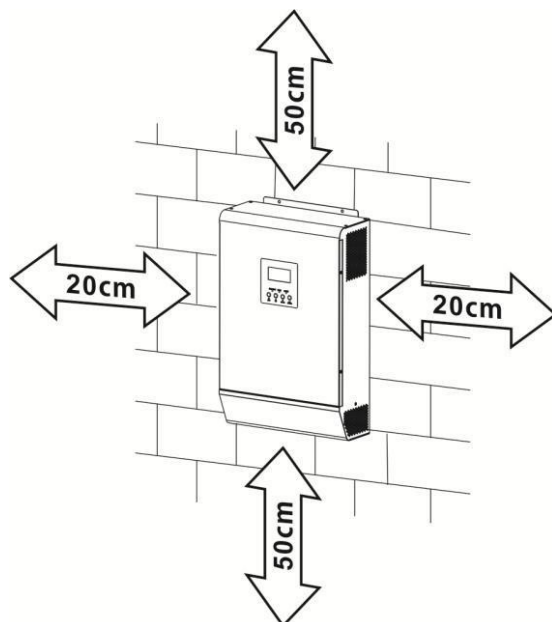

- Pro zajištění správného provozu by se okolní teplota měla pohybovat mezi 0°C až 55°C
- Doporučená montážní poloha je svisle
- Ujistěte se, že ostatní předměty a plochy okolo jednotky umožní dostatečný odvod tepla a místa pro kabeláž, tak jak na obrázku vpravo.



VHODNÉ PRO MONTÁŽ POUZE NA BETONOVÉ NEBO JINÉ NEHOŘLAVÉ POVRCHY.

Připevněte jednotku třemi šrouby.

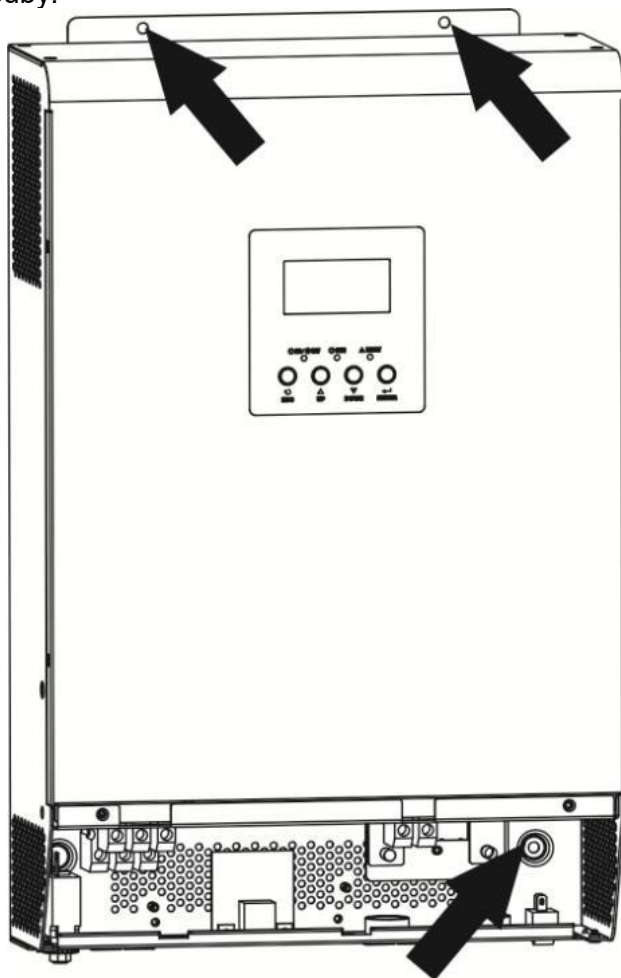

Zapojení baterie

UPOZORNĚNÍ: Pro bezpečný provoz a shodu s normami je nutné instalovat samostatný DC proudový jistič nebo odpojovač mezi baterií a měniče. Ačkoliv v některých zapojeních není odpojování přístroje nutné, je i v těchto případech potřeba instalovat proudový jistič. Nominální hodnoty pojistek nebo jističů určete podle tabulky níže.

VAROVÁNÍ! Zapojení veškeré kabeláže musí provést kvalifikovaná osoba.

VAROVÁNÍ! Pro bezpečný a účinný provoz je velmi důležité použít pro připojení baterií vhodně dimenzované kabely. Pro snížení rizika zranění použijte prosím níže doporučené průřezy kabelů a svorek.

Kabelové oko:

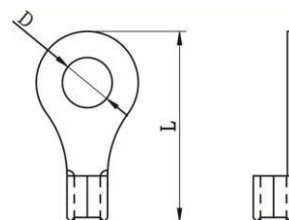

Doporučené průřezy kabelů pro připojení baterií a velikost svorek:

Model	Jmenovitý proud	Kapacit a baterie	Velikost vodiče	Kabelové oko			Utahovací moment
				Průřez z vodičů	Rozměry		
					D (mm)	L (mm)	
1KVA/2KVA	66A	100Ah	1*6AWG	14	6,4	29,2	2~ 3 Nm
			2*10AWG	8	6,4	23,8	
3KVA	100A	100Ah	1*4AWG	22	6,4	33,2	2~ 3 Nm
		200Ah	2*8AWG	14	6,4	29,2	
4KVA	67A	200Ah	1*4AWG	22	6,4	33,2	2~ 3 Nm
			2*8AWG	14	6,4	29,2	
5KVA	84A	200Ah	1*4AWG	22	6,4	33,2	2~ 3 Nm
			2*8AWG	14	6,4	29,2	

Při připojení baterie dodržujte prosím následující postup:

1. Namontujte kabelové oko na doporučený vodič baterie a velikost svorky
2. 1KVA model podporuje 12VDC systémové napětí, 2KVA/3KVA modely podporují 24VDC a 4/5KVA modely 48VDC systémové napětí. Zapojte všechny jednotlivé baterie podle nákresu níže. Pro 1-3KVA model připojte alespoň 100Ah a pro 4KVA/5KVA model alespoň 200Ah bateriové kapacity.

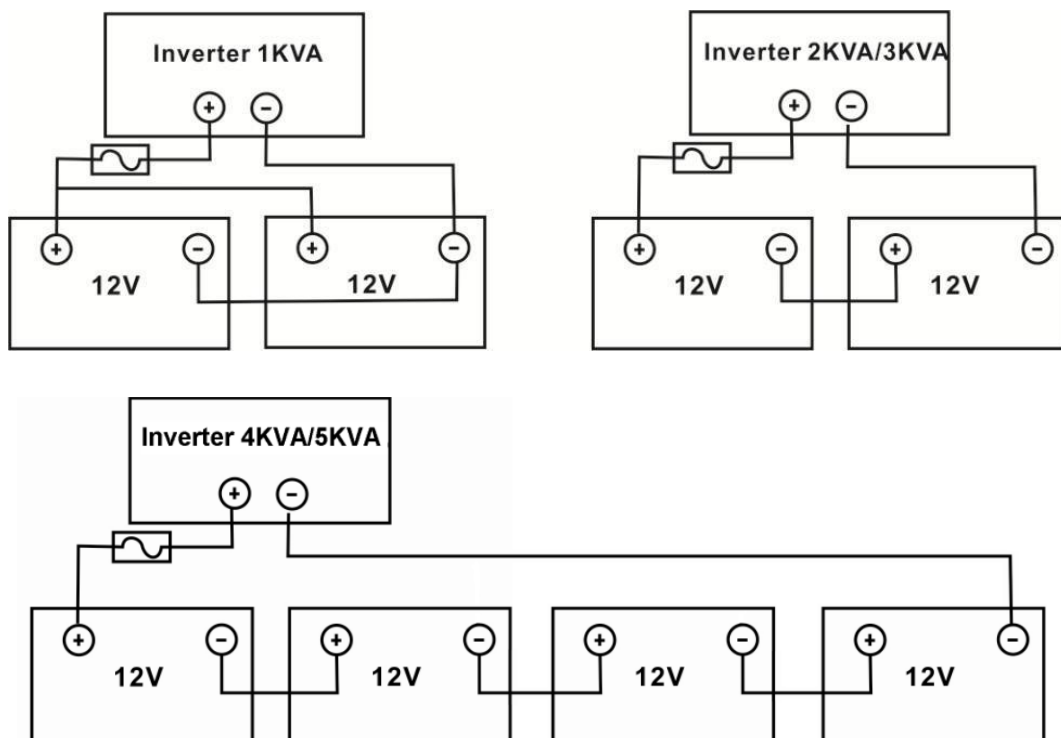

POZNÁMKA: Použijte prosím pouze uzavřené olověné zaplavené nebo uzavřené olověné GEL/AGM baterie. Vhodnost použití a správné nastavení pro LiFePO4 baterie konzultujte s dodavatelem měniče.

3. Vložte kabelové oko bateriového vodiče pevně do bateriové svorky měniče a ujistěte se, že jsou šrouby utaženy momentem 2-3Nm. Ujistěte se, že jste správně zapojili jak baterii tak měnič / nabíječ s ohledem na polaritu a že kabelová oka jsou pevně přišroubována ke svorkám baterie.

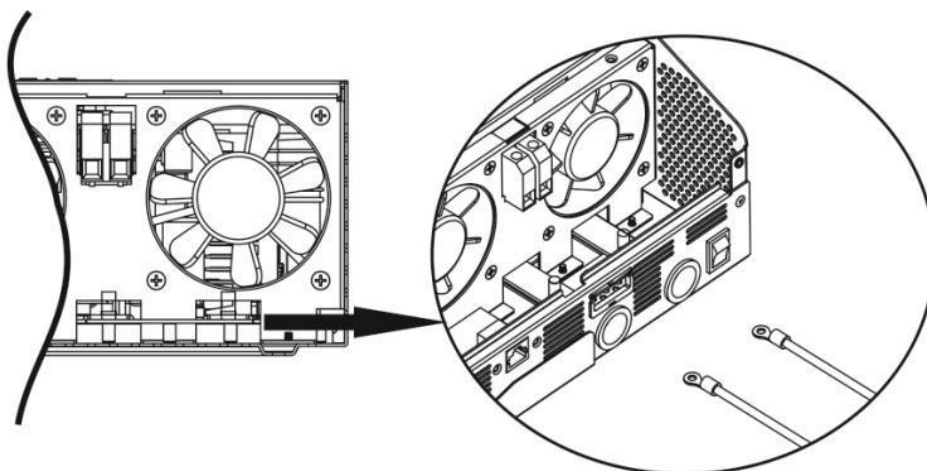

VAROVÁNÍ: Nebezpečí úrazu elektrickým proudem

Instalace musí být provedena opatrně s ohledem na vysoké napětí baterií v sérii.



UPOZORNĚNÍ!! Mezi plochou část terminálu měniče a kabelové oko nic nekládejte. V opačném případě může dojít k přehřátí.

UPOZORNĚNÍ!! Nepoužívejte antioxidační přípravky dokud nejsou svorky pevně dotaženy.

UPOZORNĚNÍ!! Předtím, než provedete konečné připojení DC části nebo uzavřete DC jistič / odpojovač, se ujistěte, že kladný (+) pól je připojen ke kladnému a záporný k zápornému (-).

Připojení AC vstupu / výstupu

UPOZORNĚNÍ!! Předtím než připojíte AC zdroj na vstup, nainstalujte prosím zvláštní AC jistič mezi měnič a AC zdroj. To zajistí, že měnič může být bezpečně odpojen během údržby a plně chráněn před přetížením AC vstupu. Doporučený typ AC jističe je 10A pro 1KVA, 20A pro 2KVA, 32A pro KVA, 40A pro 4KVA a 50A pro 5KVA model.

UPOZORNĚNÍ!! K dispozici jsou dvě svorky s označením „IN“ a „OUT“. Nezaměňte prosím vstupní (IN) a výstupní (OUT) konektory.

VAROVÁNÍ! Veškerou kabeláž smí provést pouze kvalifikovaná osoba.

VAROVÁNÍ! Pro bezpečnost systému a efektivní provoz je velmi důležité použít vhodné vodiče pro připojení AC vstupu. Pro snížení rizika zranění použijte prosím níže doporučené průřezy vodičů.

Doporučené průřezy AC vodičů

Model	Velikost	Utahovací moment
1KVA	16 AVG	0,5~ 0,6 Nm
2KVA	14 AVG	0,8~ 1,0 Nm
3KVA	12 AVG	1,2~ 1,6 Nm
4KVA	10 AVG	1,4~ 1,6 Nm
5KVA	8 AVG	1,4~ 1,6 Nm

Při zapojení AC připojení dodržujte prosím následující postup:

1. Před zapojení prosím ověřte, že jste otevřeli DC jistič / odpojovač
2. Odstraňte izolaci v délce 10mm pro všech 6 vodičů. Zkrate připojovací konce vodičů fáze L a N na 3 mm
3. Zapojte vodiče AC vstupu podle odpovídající polarity do svorek a utáhněte šrouby svorek.

Ochranný vodič PE (⊕) připojte jako první.

L -> Fáze (hnědá nebo černá)

⊕ -> Uzemnění (žlutozelená)

N -> Neutrální vodič (modrá)

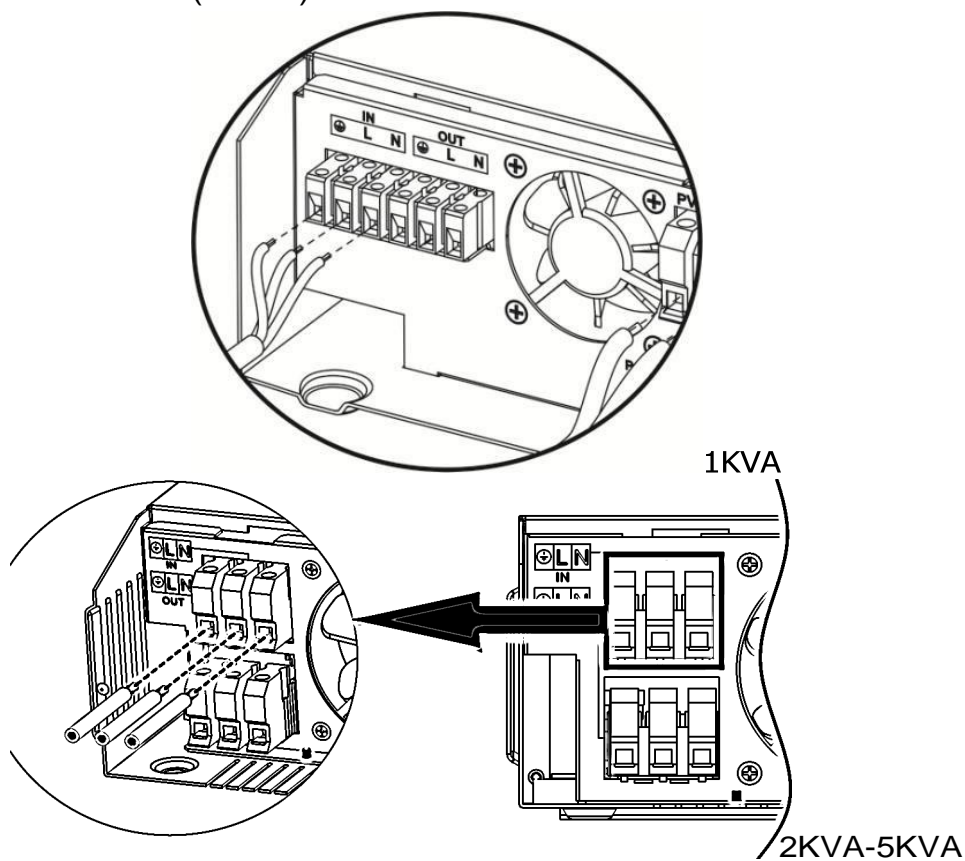

VAROVÁNÍ: Nebezpečí úrazu elektrickým proudem

Před připojením k jednotce odpojte AC zdroj.

4. Poté zapojte vodiče AC výstupu podle odpovídající polariry do svorek a utáhněte šrouby svorek.

Ochranný vodič PE (⊕) připojte jako první.

L -> Fáze (hnědá nebo černá)

⊕ -> Uzemnění (žlutozelená)

N -> Neutrální vodič (modrá)

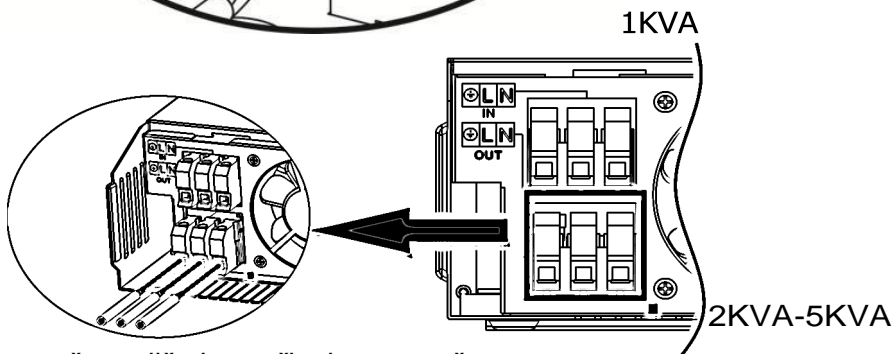
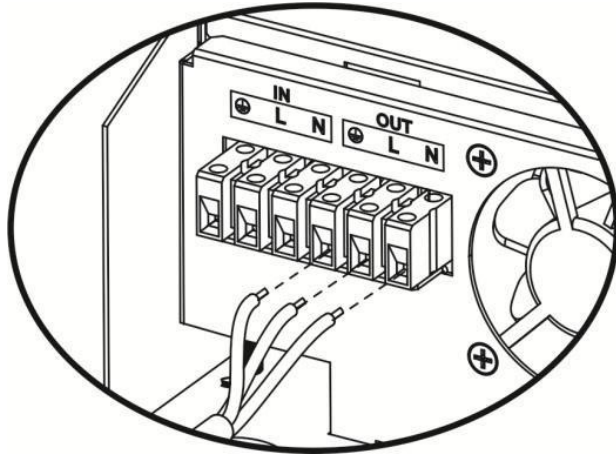

5. Ujistěte se, že vodiče jsou připojeny pevně.

VAROVÁNÍ: Důležité

Ujistěte se, že jsou AC vodiče připojeny se správnou polaritou. Pokud jsou L a N vodiče připojeny obráceně, může to způsobit zkrat pracuje-li více měničů paralelně.

VAROVÁNÍ: Spotřebiče jako například klimatizace potřebují před opětovným zapnutím alespoň 2-3 minuty času pro vyrovnání tlaku chladícího média. Dojde-li ke krátce trvajícím výpadkům dodávky proudu pro tyto zařízení, způsobí to poškození připojených spotřebičů. Pro zamezení tohoto typu poškození prosím nejdříve ověřte, zda je instalovaná klimatizační jednotka vybavena funkcí zpožděného zapnutí. V opačném případě měnič / nabíječ vyhlásí přetížení a pro ochranu Vašeho přístroje odpojí výstup, což i přesto někdy způsobí vnitřní poškození klimatizační jednotky.

Připojení fotovoltaických panelů (pouze pro modely se solárním nabíječem)

UPOZORNĚNÍ: Před připojením fotovoltaických panelů nainstalujte prosím samostatný DC odpojovač mezi panely a měnič.

VAROVÁNÍ! Zapojení veškeré kabeláže musí provést kvalifikovaná osoba.

VAROVÁNÍ! Pro bezpečný a účinný provoz je velmi důležité použít pro připojení panelů vhodně dimenzované kabely. Pro snížení rizika zranění použijte prosím níže doporučené průřezy kabelů.

Model	Jmenovitý proud	Velikost vodiče	Utahovací moment
1 KVA 24V / 2KVA 24V/ 3KVA 24V	40A	12 AWG	1,4~ 1,6 Nm
2KVA 24V plus/ 3KVA 24V plus/ 4KVA / 5KVA	60A	8 AWG	1,4-1,6 Nm

Výběr fotovoltaických modulů:

UPOZORNĚNÍ: Tento měnič je kompatibilní pouze s mono-krytalickými a poly-krytalickými PV panely.

Při výběru vhodných PV panelů vezměte prosím v úvahu následující parametry:

1. Napětí panelů naprázdno (Voc) PV modulů nesmí překročit max. Voc napětí fotovoltaického pole měniče

	1 KVA 24V / 2KVA 24V/ 3KVA 24V	2KVA 24V plus/ 3KVA 24V plus	4KVA / 5 KVA
Provozní rozsah napětí	75Vdc	145 Vdc	145 VDC
Rozsah napětí MPPT	30-66VDC	30-115 VDC	60-115 VDC
Min napětí baterie pro nabíje ní PV	17 VDC	17 VDC	34VDC

Při zapojení fotovoltaických modulů prosím dodržte následující postup:

1. Odstraňte izolaci v délce 10mm pro záporný i kladný vodič
2. Ověřte prosím polaritu připojovacích kabelů PV modulů a svorek PV vstupu. Poté připojte kladný pól (+) do kladného pólu svorky PV vstupu. Připojte záporný pól (-) do záporného pólu svorky PV vstupu.

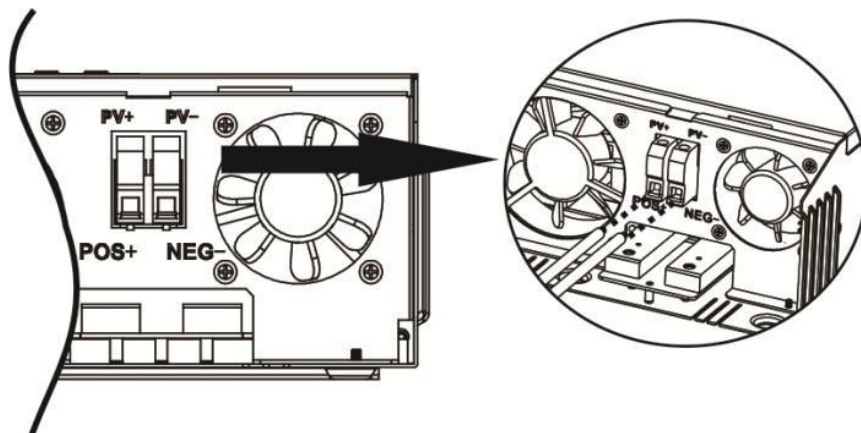
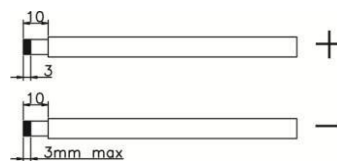

3. Ujistěte se, že vodiče jsou připojeny pevně

Závěrečná montáž

Poté, co jste připojili veškerou kabeláž, uzavřete prosím spodní kryt přišroubováním dvou šroubů, jak znázorněno níže.

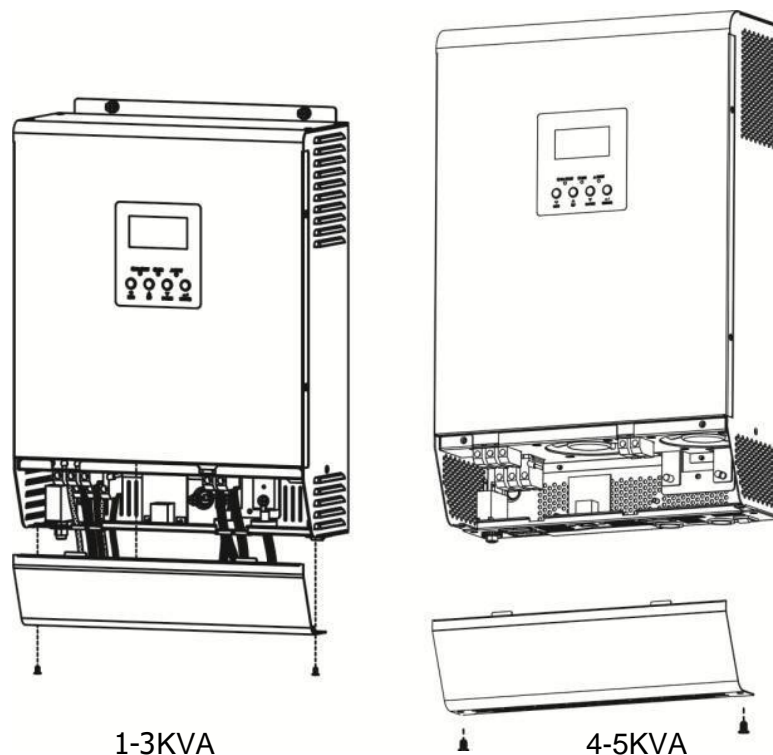

Datové připojení

Použijte prosím v balení obsažený komunikační kabel pro připojení měniče s PC. Vložte příložené CD do počítače a řiďte se instalační pokyny monitorovacího software. Detaily ohledně použití programu najdete v uživatelské příručce na CD.

Suchý kontakt

Na zařízení je jeden suchý kontakt (3A/250AC). Může být využit k doručení signálu na externí zařízení.

Status jednotky	Podmínka			NC a C	NO a C
Vypnuto	Jednotka je vypnuta, výstup má zdroj			Zavřeno	Otevřeno
Zapnuto	Výstup jen napájen ze zařízení			Zavřeno	Otevřeno
	Výstup je poháněn z baterie nebo solar. panelu	Program 01	Napětí baterie < varovná spodní hodnot DC	Otevřeno	Zavřeno
			Napětí baterie > nastavená	Zavřeno	Otevřeno

			hodnota programu 13, nebo baterie vstoupila do faze float		
		Program 01 nastaven na SBU nebo solar first	Napětí baterie < Nastavená hodnota v program 12	Otevřeno	Zavřeno
			Napětí baterie > nastavená hodnota programu 13, nebo baterie vstoupila do faze float	Zavřeno	Otevřeno

PROVOZ

Zapnutí a vypnutí

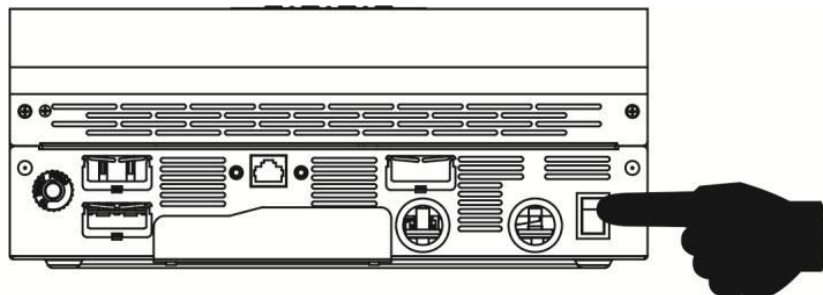

Je-li přístroj správně nainstalován a správně připojen na baterie, zapněte jej jednoduchým stisknutím tlačítka On/Off – je umístěné na spodní straně přístroje.

Provozní a ovládací panel

Provozní a ovládací panel (znázorněn níže) je na přední straně měniče. Obsahuje tři LED indikátory, čtyři funkční tlačítka a LCD displej. Zobrazuje provozní stav a informace o vstupním a výstupním výkonu.

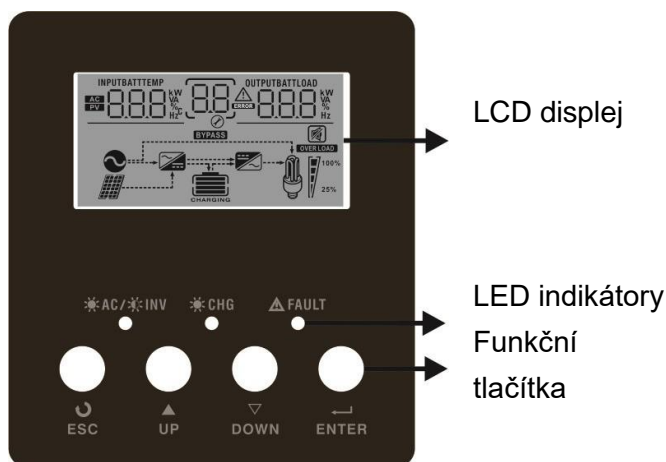

LED indikátory

LED indikátor		Význam	
☀️ AC / ☀️ INV	Zelená	Svítí	Výstup je napájen z veřejné sítě v režimu sítě (Line)
		Bliká	Výstup je napájen z baterie nebo fotovoltaických panelů v režimu baterie
☀️ CHG	Zelená	Svítí	Baterie je plně nabitá
		Bliká	Baterie se nabíjí
⚠️ FAULT	červená	Svítí	Upozornění na selhání měniče
		bliká	Měnič hlásí varování

Funkční tlačítka

Tlačítko	Popis
ESC	Výstup z režimu nastavení
UP	Navigace na předchozí parametr
DOWN	Navigaci na další parametr
ENTER	Potvrzení změny parametru nebo vstup do režimu nastavení

Symbole LCD displeje

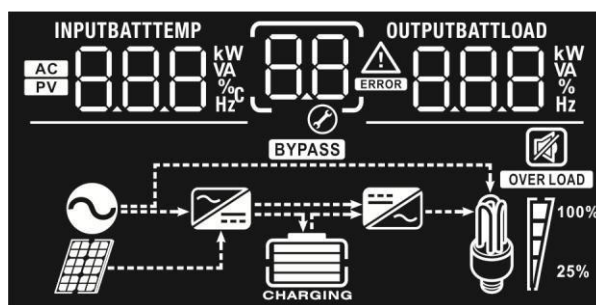

Symbol	Popis
Informace o vstupním zdroji	
AC	Signalizuje AC vstup
PV	Signalizuje PV vstup
INPUTBATT 	Zobrazuje vstupní napětí, vstupní frekvenci, napětí PV, napětí baterie a nabíjecí proud
Konfigurace a informace o chybách	
	Signalizuje režim nastavení
	Signalizuje varování a chybové kódy.
 Varování: blikající kód varování	
 Chyba: blikající kód chyby	
Informace o výstupu	
OUTPUTBATTLOAD 	Zobrazuje výstupní napětí, výstupní frekvenci, procentuální zátěž, zátěž ve VA, a zátěž ve W

Informace o baterii



Zobrazuje stav nabití baterie 0–24%, 25-49%, 50-74% a 75-100% v režimu baterie a stav nabíjení v režimu sítě.

V režimu AC zobrazuje stav nabíjení.

Stav	Napětí baterie	LCD displej
Režim konstantního proudu / režim konstantního napětí	<2V / článek	Střídavě blikající 4 segmenty
	2 - 2,083V / článek	Spodní segment je černý a ostatní tři střídavě blikají
	2,083 – 2,167V / článek	Spodní dva segmenty jsou černé a ostatní dva střídavě blikají
	> 2,167 V / článek	Spodní tři segmenty jsou černé a zbývající horní bliká
Plovoucí režim (float). Baterie je plně nabitá.		Všechny 4 segmenty jsou černé.

V režimu baterie zobrazuje kapacitu baterie.

Procentuální zátěž	Napětí baterie	LCD displej
Zátěž > 50%	< 1,717V / článek	
	1,717V / článek – 1,8V / článek	
	1,8 – 1,883V / článek	
	> 1,883V / článek	
50% > zátěž > 20%	< 1,817V / článek	
	1,817V / článek – 1,9V / článek	
	1,9 – 1,983V / článek	
	> 1,983V / článek	
Zátěž < 20%	< 1,867V / článek	
	1,867V – 1,95 V / článek	
	1,95V – 2,033 V / článek	
	> 2,033 V / článek	

Informace o zátěži

OVER LOAD

Indikuje přetížení

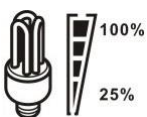

Indikuje úroveň zátěže 0-24%, 25-50%, 50-74% a 75-100%







0% - 25%

25% - 50%

50% - 75%

75% - 100%















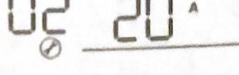

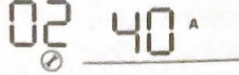
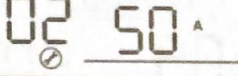
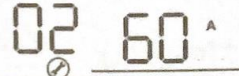

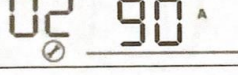

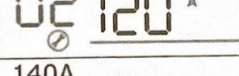



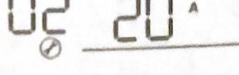

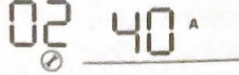
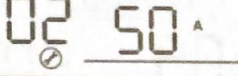
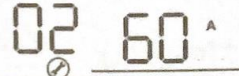

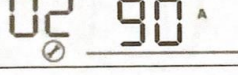

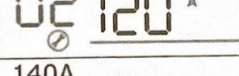



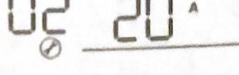

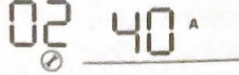
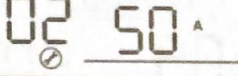
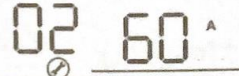

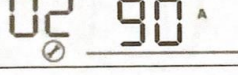
Informace o provozním stavu	
	Indikuje, že zařízení je připojeno k veřejné síti
	Zařízení je připojeno k fotovoltaickým panelům
	Zátěž je pokryta z veřejné sítě
	Obvody nabíječe jsou v činnosti
	Obvody DC/AC měniče jsou v činnosti
Režim zvuku	
	Indikuje, že zvukový signál alarmu zařízení je vypnutý.

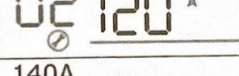
Režim nastavení



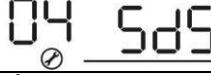

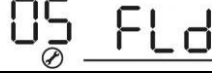









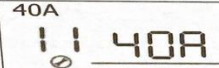

Stiskněte-li tlačítko ENTER a podržíte jej 3 vteřiny, zařízení vstoupí do režimu nastavení. Pro výběr stránky použijte tlačítka UP nebo DOWN. Poté stiskněte tlačítko ENTER pro vstup do stránky nebo ESC pro návrat.

Stránky (Settings Programs):

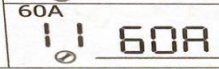
Stránka	Popis	Možnosti	
00	Návrat z režimu nastavení	Návrat 00 ESC	
01	Priorita zdroje: Slouží ke konfiguraci zdroje pro pokrytí zátěže	Priorita solar 01 SOL	Pro zátěž je prioritně použita solární energie. Pokud není k dispozici dostatek solární energie pro pokrytí veškeré připojené zátěže, bude zbývající potřeba pokryta energií z baterie. Veřejná elektrická síť bude použita pouze za těchto podmínek: <ul style="list-style-type: none"> - není k dispozici solární energie - napětí baterie klesne na napětí, na kterém je nastaveno varování na nízké DC napětí (viz. LCD stránka 29)
		Priorita síť 01 UTI	Zátěž bude prioritně pokryta z veřejné sítě. Solární energie a energie z baterií bude použita pouze v případě výpadku dodávky energie z veřejné sítě.
		SBU priorita 01 SBU	Pro zátěž je prioritně použita solární energie. Pokud není k dispozici dostatek solární energie pro pokrytí veškeré připojené zátěže, bude zbývající potřeba pokryta energií z baterie. Veřejná elektrická síť bude použita pouze tehdy, pokud napětí baterie klesne buďto na napětí na kterém je nastaveno varování na nízké DC napětí (viz. LCD stránka 29) nebo na na-
02	Maximální nabíjecí proud: Slouží ke configura-	10Apr 1KVA 24V 02 10A	20A 02 20A

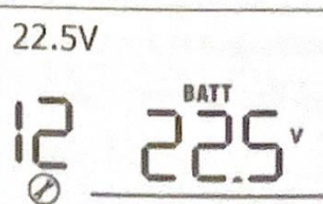
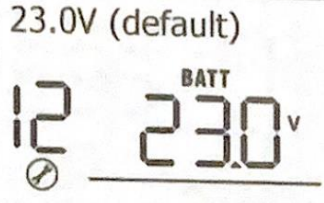
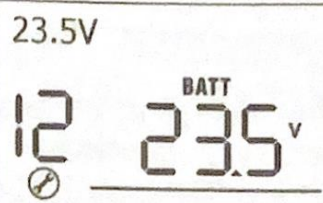
	ci celkového nabíje- cího proudu pro solární nabíjení a nabíjení ze sítě. (Max. nabíjecí proud = nabíjecí proud ze sítě + nabíjecí solární proud)	20A 	30A														
		5) Pro 4KVA a 5KVA modely: <table border="1" data-bbox="518 376 1316 1317"> <tr> <td>10A (Not available for 2-3KVA 24V Plus) </td> <td>20A </td> </tr> <tr> <td>30A </td> <td>40A </td> </tr> <tr> <td>50A </td> <td>60A (default) </td> </tr> <tr> <td>70A </td> <td>80A </td> </tr> <tr> <td>90A </td> <td>100A </td> </tr> <tr> <td>110A </td> <td>120A </td> </tr> <tr> <td>130A </td> <td>140A </td> </tr> </table>		10A (Not available for 2-3KVA 24V Plus) 	20A 	30A 	40A 	50A 	60A (default) 	70A 	80A 	90A 	100A 	110A 	120A 	130A 	140A 
10A (Not available for 2-3KVA 24V Plus) 	20A 																
30A 	40A 																
50A 	60A (default) 																
70A 	80A 																
90A 	100A 																
110A 	120A 																
130A 	140A 																
03	Rozsah AC napětí vstupu	Spotřebiče (výchozí) 	Pokud je zvoleno, akceptované napětí na AC vstupu bude v rozsahu 90-280VAC														
		UPS 	Pokud je zvoleno, akceptované napětí na AC vstupu bude v rozsahu 170-280VAC														
04	Aktivace / deaktivace režimu úspory energie	Úsporný režim vypnout (výchozí) 	Pokud je úsporný režim deaktivován, bude měnič zapnut stále bez ohledu na velikost zátěže														
		Úsporný režim zapnout 	Pokud je úsporný režim aktivován, měnič se automaticky vypne je-li zátěž velmi nízká nebo nulová														
05	Typ baterie	AGM (výchozí) 	Zaplavené baterie 														
		Uživatelský (dostupné pouze pro 4K/5K modely) 	Pokud je zvolen uživatelem definovaný typ, nabíjecí a odpojovací napětí baterie může být nastaveno na stránce 26, 27 a														

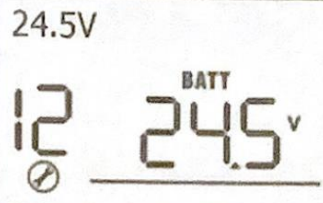
06	Automatický restart při přetížení	Vypnuto (výchozí) 06 LFD	Zapnuto 06 LFE
07	Automatický restart při přehřátí	Vypnuto (výchozí) 07 LFD	Zapnuto 07 LFE
09	Výstupní frekvence	50Hz (výchozí) 09 50 Hz	60Hz 09 60 Hz

11	Maximální nabíjecí proud ze sítě	Volby dostupné v modelu 1KVA:		
		10A 	20A 	
		Volby dostupné v modelech 2/3K:		
		20A 	30A (výchozí) 	
		Volby dostupné v modelech 4K/5K:		
		2A 	10A 	
		20A 	30A (výchozí) 	
		40A 	50A 	
		60A 		
12	Napětí pro návrat ke spotřebě ze sítě v režimu „SBU priorita“ (stránka 01)	Volby dostupné ve 24V modelech:		
		22.0V 		22.5V 
		23.0V (default) 	23.5V 	
		24.0V 	24.5V 	
		25.0V 	25.5V 	

Volby dostupné ve 48V modelech:

44V 12 ^{BATT} 44 _v	45V 12 ^{BATT} 45 _v
46V (default) 12 ^{BATT} 46 _v	47V 12 ^{BATT} 47 _v
48V 12 ^{BATT} 48 _v	49V 12 ^{BATT} 49 _v
50V 12 ^{BATT} 50 _v	51V 12 ^{BATT} 51 _v









Dostupné možnosti ve 24V modelech

Baterie plně nabita







Battery fully charged 13 ^{BATT} FUL	24V 13 ^{BATT} 24.0 _v
24.5V 13 ^{BATT} 24.5 _v	25V 13 ^{BATT} 25.0 _v

13



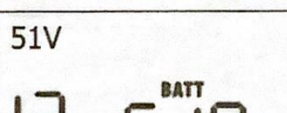
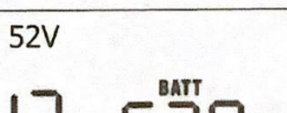
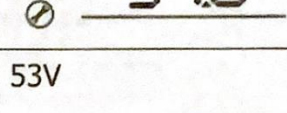
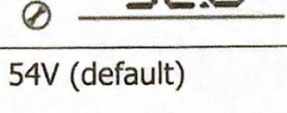
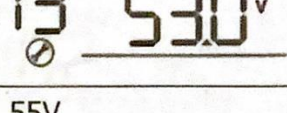
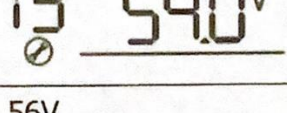

Nastavení napětí baterie, při kterém je vybráno "SBU priority" nebo "Solar first" v programu 01.

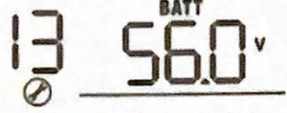
25.5V 	26V 
26.5V 	27V (default) 
27.5V 	28V 
28.5V 	29V 

Volby dostupné ve 48V modelech:

Battery fully charged 	48V 
49V 	50V 
51V 	52V 
53V 	54V (default) 
55V 	56V 
57V 	58V 

16	Priorita zdroje nabíječe: slouží ke změně priority zdroje nabíječe	Pokud měnič pracuje v režimu Sítě (Line), v pohotovostním režimu nebo v chybovém režimu, může být zdroj nabíječe nastaven takto:	
		Solar první 16 C50	Baterie bude nabíjena prioritně solární energií. Veřejná síť bude pro nabíjení použita pouze v případě, že solární energie není dostupná.
		Síť první 16 CUE	Baterie bude nabíjena prioritně z veřejné sítě. Solární energie bude pro nabíjení použita pouze v případě výpadku dodávky
		Jen Solar 16 050	Baterie bude nabíjena pouze solární energií bez ohledu na stav dodávky energie z veřejné sítě.
Pokud je měnič / nabíječ v Bateriovém režimu nebo v režimu úspory energie, bude baterii nabíjet pouze solární energií. Solární energie bude v tomto případě použita pokud je dostupná a je jí dostatek.			
18	Nastavení alarmu	Alarm zapnutý (výchozí) 18 60N	Alarm vypnutý 18 60F
19	Automatický návrat na výchozí stránku	Návrat na výchozí stránku (výchozí) 19 ESP	LCD displej se vrátí na výchozí stránku (vstupní / výstupní napětí) po 1 minutě neaktivity uživatele, pokud je tato volba nastavena.
		Zůstat na poslední stránce 19 FEP	Pokud nastaveno, obrazovka LCD displeje zůstane na poslední stránce zvolené uživatelem.

20	Podsvícení displeje	Podsvícení zapnuto (výchozí) 20 LON	Podsvícení vypnuto 20 LOF
22	Pípnutí pokud došlo k výpadku primár- ního zdroje	Alarm zapnutý (Výchozí) 22 AON	Alarm vypnutý 22 AOF
23	Bypass při přetížení: pokud povoleno, zařízení se při přetí- žení přepne z bateriového režimu do režimu sítě	Bypass zakázán (výchozí) 23 byD	Bypass povolen 23 byE
25	Log chyb	Log chyb povolen 25 FEN	Log chyb zakázán (výchozí) 25 FDS
26	Nabíjecí napětí v „bulk“ fázi (dostupné pouze v 4/5KVA modelech)	 <p>Tato stránka je dostupná, pokud je na stránce 5 nastaven „uživatelský typ baterie“. Rozsah nastavení je možný od 48,0V do 58,4 v krocích po 0,1V.</p>	
27	Udržovací (Float) napětí baterie. (dostupné pouze v 4/5KVA modelech)	 <p>Tato stránka je dostupná, pokud je na stránce 5 nastaven „uživatelský typ baterie“. Rozsah nastavení je možný od 48,0V do 58,4 v krocích po 0,1V.</p>	
29	Nízké odpojovací napětí baterie – Low DC Cutoff voltage. (dostupné pouze v 4/5KVA modelech)	 <p>Tato stránka je dostupná, pokud je na stránce 5 nastaven „uživatelský typ baterie“. Rozsah nastavení je možný od 40,0V do 48,0 v krocích po 0,1V. Toto nastavení se uplatní bez ohledu na procentuální velikost zátě- že. Varování na nízké DC napětí je pak určeno hodnotou Cutoff + 2V, napětí odvolání varování na nízké DC napětí hodnotou Cutoff + 4V a na- pětí studeného startu hodnotu Cutoff + 4V.</p>	
31	Solární energetická bilance: Je-li povoleno, solární příkon se automaticky upraví podle připojeného zatížení (k dispozici pouze pro model 4KVA / 5KVA)	<p>Výchozí nastavení:</p>  <p>Pokud je možnost vybrána, vstupní síla bude automaticky nastavena podle následující možnosti: Max solární energie = Max nabíjecí energie baterie + energie připojené zátěže. Pokud se na obrazovce namísto E zobrazí možnost d, maximální energie nabíjení baterie bude nastaveno podle nastavení programu 02. (Max solární energie = Maximální energie baterie)</p>	

33	Vyrovnač napětí		
		<p>Pokud je manuálně zvolíte režim „plovoucí“ nebo „definován uživatelem“ v programu číslo 5, můžete jej nastavit.</p>	
34	Nastavení vyrovnání napětí	<p>Výchozí nastavení KVA je 14.6V</p>	
		<p>Nastavovací rozmezí je od 12.5 do 15V. Každým klikem nastavujeme zvýšení o 0.1V</p>	
		<p>Výchozí nastavení 3 KVA je 29.2V</p>	
		<p>Nastavovací rozhraní je od 25V do 30V. Každým klikem nastavujeme zvýšení o 0.1V</p>	
		<p>Výchozí nastavení 5KVA je 58.4V</p>	
		<p>Nastavovací rozhraní je od 50 do 60V. Každým klikem nastavujeme zvýšení o 0.1V</p>	
35	Nastavení času	<p>Výchozí: 60min</p>	<p>Nastavovací rozhraní je mezi 5 a 900 min. Každým klikem nastavujeme zvýšení o 5min.</p>
36	Nastavení pauzy	<p>Výchozí 120min 120min (default)</p>	<p>Nastavovací rozhraní je mezi 5 a 900 min. Každým klikem nastavujeme zvýšení o 5min.</p>
37	Nastavení vyrovnávacího intervalu	<p>Výchozí: 30 dní</p>	<p>Nastavovací rozhraní je 0-90 dní. Každým klikem nastavujeme zvýšení o 1 den.</p>
39	Okamžité zapnutí vyrovnávání	<p>Povolení</p>	<p>Zakázáno (výchozí stav)</p>
		<p>Pokud je povoleno v programu 30 vyrovnávání, můžete zapnout i tento program. Když vyberete možnost zapnuto, zapne se vyrovnávání baterie a na displayi se objeví znak „E0“. Pokud je vybrána možnost zakázáno, vyrovnávání se vypne až do dalšího plánovaného cyklu.</p>	

Popis ekvalizace (vyrovnávání)

Tento regulátor má vyrovnávací funkci. Ta dokáže zvrátit negativní chemické procesy jako stratifikaci, stav, kdy se na dně baterie zdržuje větší množství kyseliny než nahoře. Vyrovnávání pomáhá odstranit krystalky sulfátu, které se mohou objevit. Pokud se proti tomuto stavu nezasáhne, může se snížit kapacita baterie. Proto je doporučeno používat program vyrovnávání baterie pravidelně.

Jak funkci spustit?

Musíte povolit vyrovnávání pomocí programu 30. Poté můžete spustit funkci buďto nastavením intervalu v programu 35 nebo aktivovat vyrovnávání okamžitě pomocí programu 36.

Kdy funkci spustit?

Ekvalizaci spouštějte ve fázi „float“. Spuštění můžete buďto nastavit pomocí nastavení intervalu nebo spustit funkci manuálně.

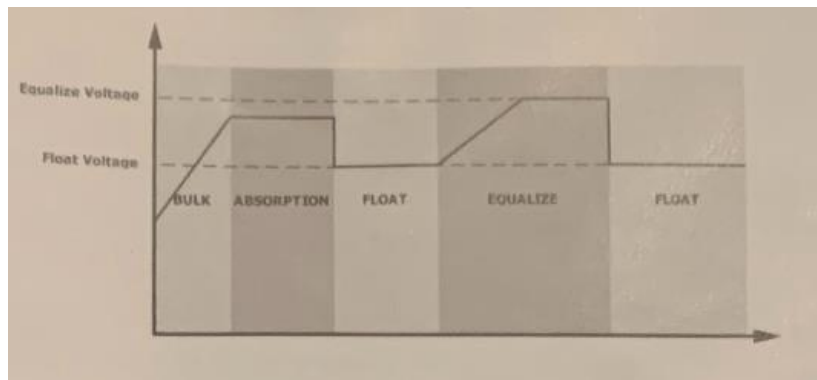

Nastavení doby nabíjení a pauzy

Ve fázi vyrovnávání, regulátor bude dodávat energii k nabití baterie až do chvíle než bude dosaženo hraničního napětí. Poté přejde do udržovacího režimu, kdy bude udržovat hladinu napětí, tak dlouho, jak je nastaveno v programu 35.

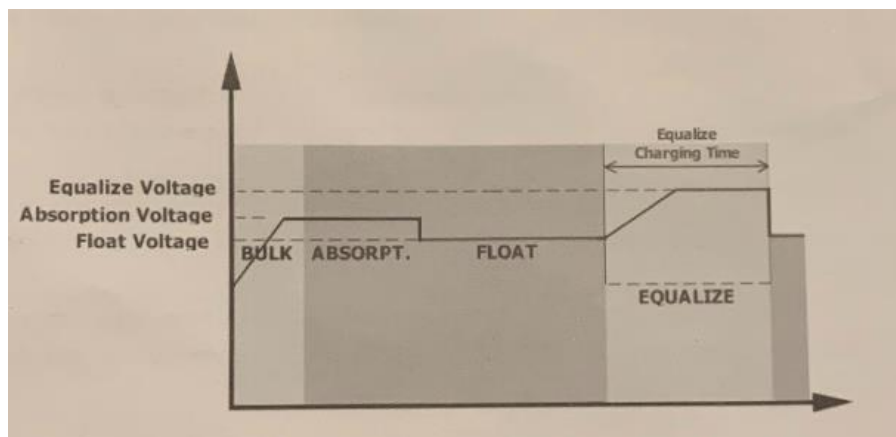

Pokud během doby vyrovnávání baterie nedosáhne nastavené hraniční hodnoty napětí, regulátor automaticky prodlouží dobu, dokud jej nedosáhne. Pokud se tak nestane ani do doby, kdy je nastavena pauza, regulátor ukončí fázi vyrovnávání a přejde do fáze „float“.

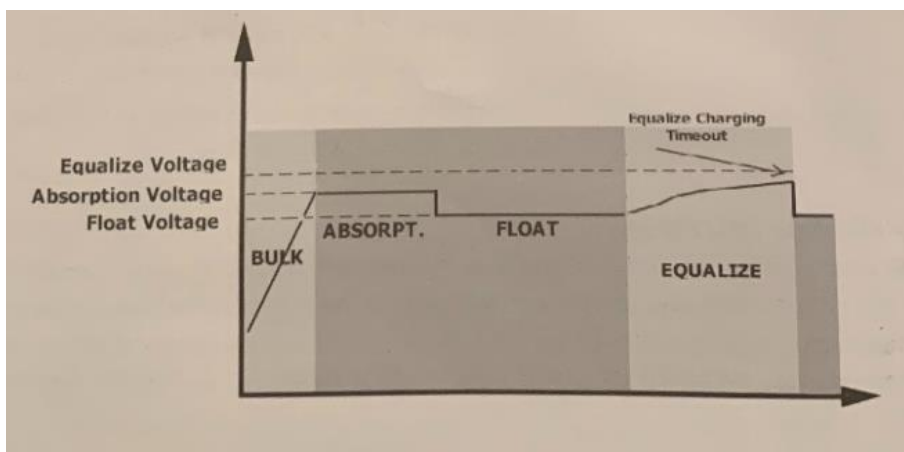

Informace na displeji

Mezi různými informacemi na LCD displeji přepínáte stisknutím tlačítek „UP“ nebo „DOWN“. Informace se zobrazují v následujícím pořadí: vstupní napětí, vstupní frekvence, napětí baterie, nabíjecí proud, napětí fotovoltaického pole, výstupní napětí, výstupní frekvence, procentuální zátěž, zátěž ve W, zátěž ve VA, hlavní verze CPU a verze sekundárního CPU.

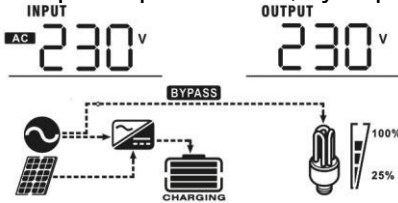
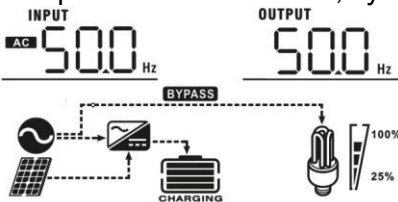
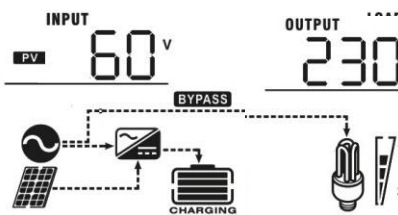
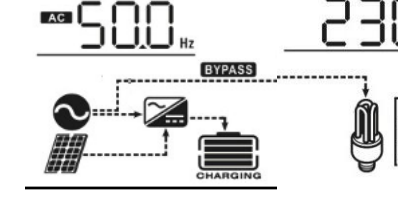
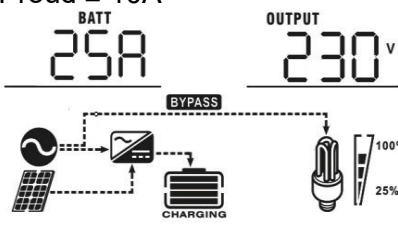
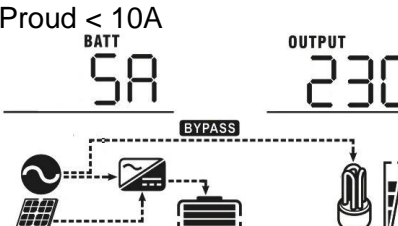
Informace	LCD displej
Vstupní a výstupní napětí (výchozí obrazovka displeje)	<p>Vstupní napětí = 230V, výstupní napětí = 230V</p> 
Vstupní a výstupní frekvence	<p>Vstupní frekvence = 50Hz, výstupní frekvence = 50Hz</p> 
Napětí fotovoltaického pole / procentuální zátěž	<p>INPUT PV 60V OUTPUT 230V</p> 
Nabíjecí energie	<p>INPUT AC 500 Hz OUTPUT 230V</p> 
Nabíjecí proud	<p>Proud $\geq 10A$</p> <p>BATT 25A OUTPUT 230V</p>  <p>Proud $< 10A$</p> <p>BATT 5A OUTPUT 230V</p> 

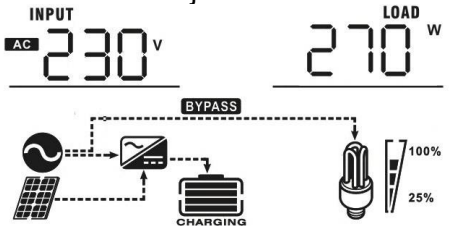
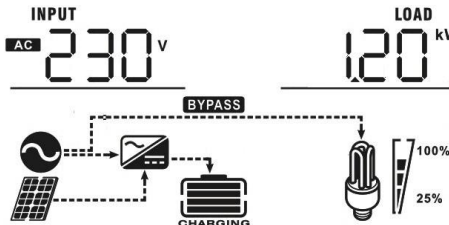
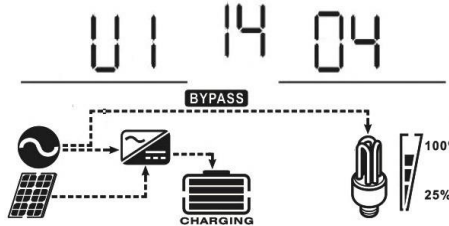
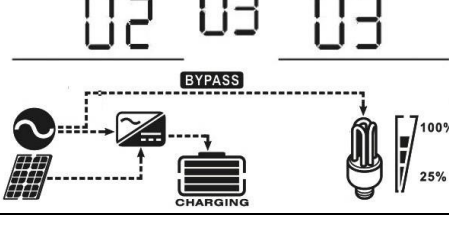
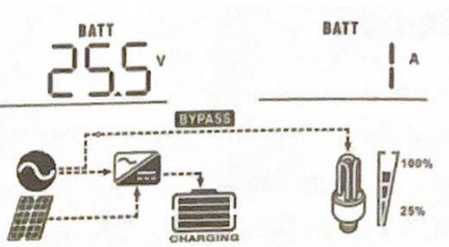
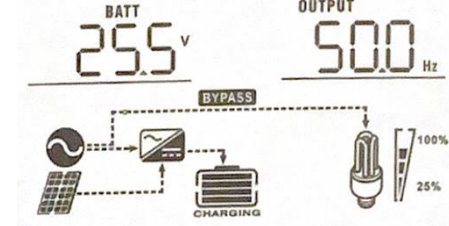
<p>Vstupní napětí / zátěž ve W</p>	<p>Je-li zátěž nižší než 1kW, zátěž ve W se zobrazí ve tvaru xxxW jako na obrázku níže.</p>  <p>Je-li zátěž větší než 1kW ($\geq 1kW$), zátěž ve W se zobrazí ve tvaru x.xkW</p> 
<p>Kontrola verze hlavního procesoru</p>	<p>Verze hlavního CPU 00014.04</p> 
<p>Kontrola verze sekundárního procesoru</p>	<p>Verze sekundární CPU 00003.03</p> 
<p>Napětí baterie / DC výstupní proud</p>	
<p>Výstupní frekvence</p>	

Procentuální zátěž

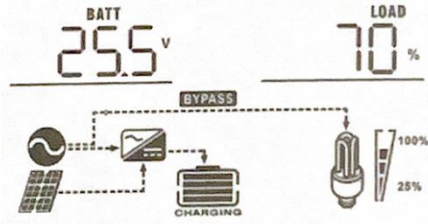

Zátěž ve VA



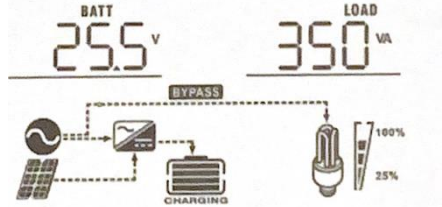

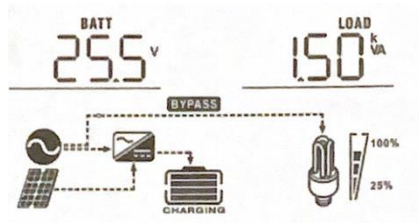

Když je připojená zátěž nižší než 1KVA, zátěž bude prezentována jako xxxVA jako níže:



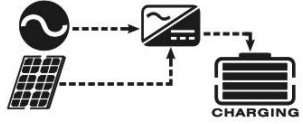

Pokud je zátěž větší než 1KVA, bude prezentována takto:





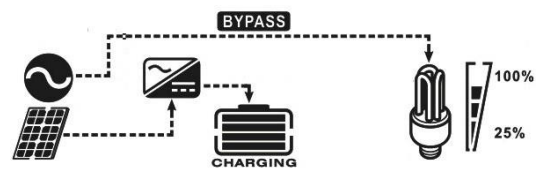
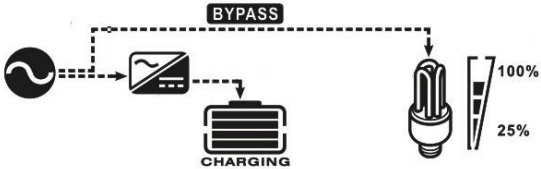













POPIS PROVOZNÍCH REŽIMŮ

Provozní režim	Popis	LCD displej
<p>Pohotovostní režim / Režim úspory energie</p> <p>Poznámka: Úsporný režim: i když měnič nemusí být zapnutý, nabíječka může nabíjet baterie i bez AC výstupu. Pohotovostní režim: je-li aktivován, měnič se automaticky vypne pokud je zátěž velmi nízká nebo nulová</p>	<p>Výstup není pod proudem, ale zařízení může nabíjet baterii</p>	<p>Nabíjení ze sítě a solární energií</p>  <p>Nabíjení ze sítě</p>  <p>Nabíjení solární energií</p>  <p>Nenabíjí se</p> 
<p>Chybový režim</p> <p>Poznámka: Chybový režim: vyskytly se chyby ve vnitřní elektronice zařízení nebo vně, jako přehřátí, zkrat atd.</p>	<p>Solární energie a energie ze sítě může nabíjet baterii</p>	<p>Nabíjeno ze sítě (pouze u modelů 1K/2K/3K)</p>  <p>Nabíjení solární energií</p>  <p>Nenabíjí se</p> 





<p>Režim sítě (Line)</p>	<p>Připojenou zátěž napájí zařízení ze sítě. V tomto režimu se nabíjí i baterie.</p>	<p>Nabíjení ze sítě a solární energií</p>  <p>Nabíjení ze sítě</p> 
<p>Režim baterie</p>	<p>Připojenou zátěž napájí zařízení z baterie a solární energie.</p>	<p>Zátěž připojena na baterii a solární energii</p>  <p>Zátěž připojena pouze na baterii</p> 

Tabulka chybových kódů

Kód chyby	Příčina	Symbol
01	Ventilátor byl zablokován při vypnutém měniči	
02	Přehřátí	
03	Napětí baterie je příliš vysoké	
04	Napětí baterie je příliš nízké	
05	Zkrat na výstupu nebo bylo vnitřními obvody měniče detekováno přehřátí	
06	Abnormální napětí výstupu (pro 1K/2K/3K model) Výstupní napětí je příliš vysoké (pro 4K/5K model)	
07	Přetížení déle než povoleno	
08	Napětí sběrnice je příliš vysoké	
09	Selhání soft startu sběrnice	
11	Selhání hlavního relé	
51	Přetížení nebo přepětí	
52	Napětí sběrnice příliš nízké	
53	Selhání soft startu měniče	
55	Přestup DC napětí do AC výstupu	
56	Odpojená baterie	
57	Selhání proudového senzoru	
58	Výstupní napětí příliš vysoké	

Poznámka: Chybové kódy 51, 52, 53, 55, 56, 57 a 58 jsou dostupné pouze v modelu 4K/5K.

Tabulka varování

Kód varování	Příčina varování	Akustický alarm	Blikající symbol
01	Ventilátor byl zablokovan při vypnutém měniči	Trojice pípnutí každou vteřinu	
03	Přebíhá baterie	Pípnutí jednou za vteřinu	
04	Vybitá baterie	Pípnutí jednou za vteřinu	
07	Přetížení	Pípnutí jednou za polovinu vteřiny	
10	Snížení výstupního výkonu	Pípnutí jednou za 3 vteřiny	
12	Solární energie se zastavila kvůli slabé baterii		
13	Solární energie se zastavila kvůli vysokému napětí PV		
14	Solární energie se zastavila kvůli přepětí		

TECHNICKÉ PARAMETRY

Model měniče	1KVA	2KVA	3KVA	4KVA	5KVA
Tvar vstupního napětí	Sinusový (veřejná síť nebo generátor)				
Jmenovité vstupní napětí	120 Vac nebo 230Vac				
Nízké odpojovací napětí	95 Vac \pm 7V 170Vac \pm 7V (UPS) 65 Vac \pm 7V nebo 90Vac \pm (spotřebiče)				
Napětí pro znovu-připojení min.	100 Vac \pm 7V nebo 180Vac \pm 7V (UPS) 70 Vac \pm 7V nebo 100Vac \pm 7V (spotřebiče)				
Vysoké odpojovací napětí	140 Vac \pm 7V nebo 280Vac \pm 7V				
Napětí pro znovu-připojení max.	135 Vac \pm 7V nebo 270Vac \pm 7V				
Max. napětí AC vstupu	150 Vac \pm 7V nebo 300Vac				
Jmenovitá vstupní frekvence	50Hz / 60Hz (automatická detekce)				
Nízká odpojovací frekvence	40 \pm 1Hz				
Frekvence pro znovu-připojení min.	42 \pm 1Hz				
Vysoká odpojovací frekvence	65 \pm 1Hz				
Frekvence pro znovu-připojení max	63 \pm 1Hz				
Ochrana výstupu protizkratu	jistič				
Účinnost (režim sítě)	>95% (odporová zátěž, baterie plně nabita)				
Čas přenosu	Typicky 10ms (UPS) Typicky 20ms (spotřebiče)				

Omezovač výstupního výkonu:
Pokud vstupní AC napětí klesne na 170V, výstupní výkon je omezen

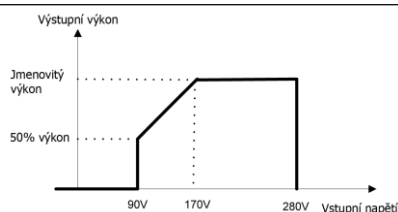

Tabulka 2: Specifikace režimu měniče

Model měniče	1KVA 2KVA 3 KVA	3KVA24V Plus 4KVA 24V plus 4KVA	5KVA
Jmenovitý výstupní výkon	1KVA/0,8kW 2KVA / 1,6 kW 3KVA / 2.4 kW	2KVA / 1,6kW 3KVA/2,4kW	4KVA/3,2kW 5KVA/4kW
Tvar výstupního napětí	Čistý sinus		
Regulace výstupního napětí	110/120 Vac±5% nebo 230Vac±5%		
Výstupní frekvence	60 Hz nebo 50Hz		
Špičková účinnost	90%		
Ochranaprotipřetížení	5s při ≥ 150% zátěži, 10s při 110% - 150% zátěži		
Krátkodobé přetížení	2 x jmenovitý výkon po dobu 5 vteřin		
Jmenovité DC vstupní napětí	24Vdc	48Vdc	
Napětí studeného startu	23,0Vdc	46,0Vdc	
Nízké DC napětí pro varování	22,0Vdc Při zátěži < 20% 21,4Vdc Při 20% ≤ zátěž < 50% 20,2Vdc Při zátěži ≥ 50%	44,0Vdc 42,8Vdc 40,4Vdc	
Napětíproodvolání varování na nízké DC napětí	23,0Vdc 22,4Vdc 21,2Vdc Při zátěži < 20% Při 20% ≤ zátěž < 50%	46,0Vdc 44,8Vdc 42,4Vdc	
Nízké odpojovací DC napětí	21,0Vdc Při zátěži < 20% 20,4Vdc Při 20% ≤ zátěž < 50% 19,2Vdc Při zátěži ≥ 50%	42,0Vdc 40,8Vdc 38,4Vdc	
Zotavovací vysoké napětí DC	29Vdc	58Vdc	
Vysoké odpojovací napětí DC	31Vdc	62Vdc	
Příkonměniče bez zátěže	<25W	<50W	
Příkon měniče v pohotovostním režimu	<10W	<15W	

Model	3KVA24V Plus 4KVA 24V plus 2KVA, 3KVA	4KVA 5KVA
Nabíjení (UPS)	20/30A	2/10A, 20/30A, 40/50/60A
Napětí Bulk – Běžná baterie	29.2	58.4
Napětí Bulk (AGM / gelová baterie)	28.2	56.4
Napětí faze float	27 Vdc	54 Vdc

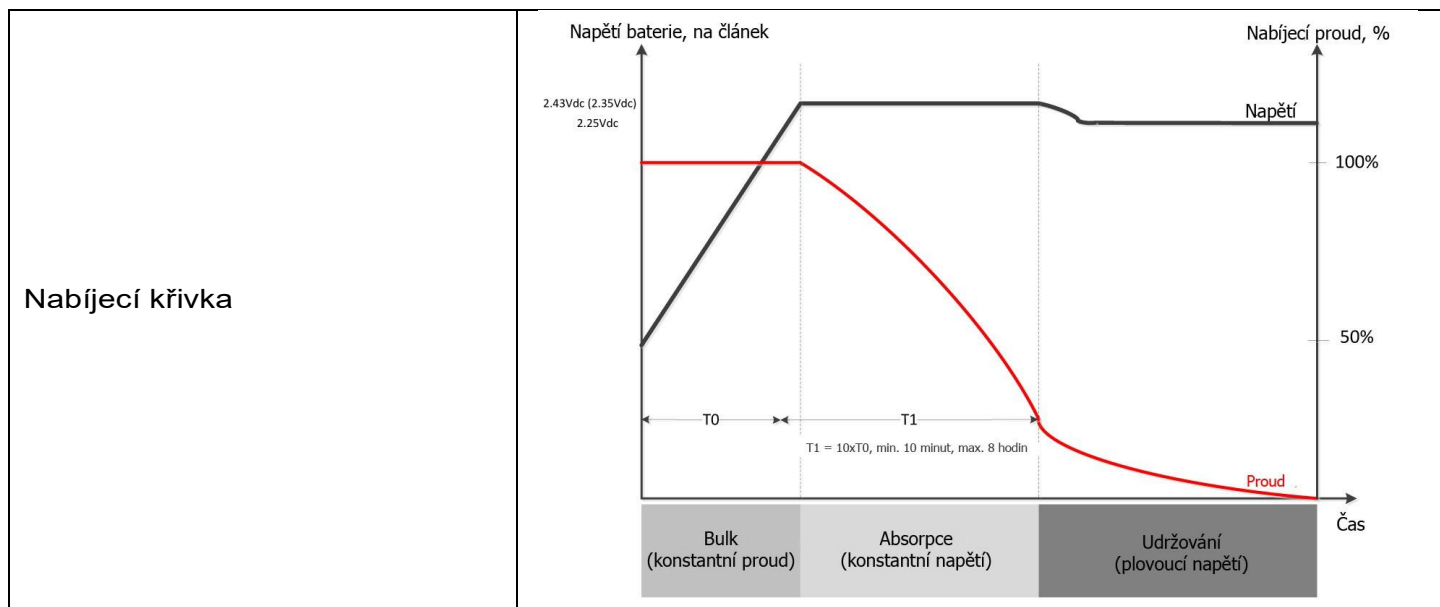

Solární nabíjení			
Model	1KVA 2KVA 3KVA	2KVA 24V plus 3KVA 24V plus	4KVA 5KVA
Jmenovitá energie	1000 W	1500 W	3000/4000W
PV nabíjecí proud	40A	60A	60A/80A
Výkon	98% Max		
Max PV napětí v otevřeném obvodu	75 Vdc max	145 Vdc	
Rozsah napětí MPPT	30-66Vdc	30-11Vdc	50-115Vdc
Minimální napětí PC nabíjení	17Vdc	17Vdc	34Vdc
Vlastní spotřeba	2W		
Přesnost napětí DC	+ /- 0,3%		
Přesnost napětí PV	+ /- 2 V		
Nabíjecí algoritmus	Třífázový		

Tabulka 4: Obecná specifikace

Model měniče	1KVA	2KVA	3KVA	2KVA 24V plus 3KVA 24V plus	4KVA	5KVA
Bezpečnostní certifikace	CE					
Rozsah okolních teplot	0°C - 55°C					
Teplota pro skladování	-15°C - 60°C					

Rozměry (HxŠxV), mm	128 x 272 x 355			140 x 295 x 479	140 x 295 x 540	135 x 295 x 468
Hmotnost bez obalu, kg	7,4	7,6	8,0	11,5	12,5 / 13,5	10,45

ODSTRAŇOVÁNÍ PROBLÉMŮ

Problém	LCD/LED/bzučák	Vysvětlení / možná	Co dělat
Přístroj se během startu automaticky vypne	LCD/LED indikátory a bzučák jsou aktivní 3 vteřiny a pak se vše vypne	Napětí baterie je velmi nízké (<1,91V / článku)	1. nabijte baterii 2. vyměňte baterii
Po zapnutí není žádná odezva	Bez indikace	1. Napětí baterie je kriticky nízké (<1,4V / článku) 2. baterie je připojena s nesprávnou polaritou	1. ověřte, zda je baterie a její kabeláž dobře zapojená 2. nabijte baterii 3. vyměňte baterii
Je k dispozici energie z veřejné sítě, ale přístroj pracuje v režimu baterie	Na displeji je zobrazeno vstupní napětí 0 a bliká zelená dioda	Je vybaven vstupní chránič	Ověřte, zda je vstupní AC jistič uzavřen a zda je AC kabeláž správně zapojena
	blíká zelená LED	Nedostatečná kvalita AC vstupu (generátor)	1. ověřte, zda AC vodiče nejsou příliš tenké nebo příliš dlouhé 2. máte-li centrálu ověřte, zda správně pracuje, případně zda je dobře nastaven rozsah vstupního napětí (UPS- (generátor))
	blíká zelená LED	Prioritu zdroje je nastavena na „solar“	Změňte prioritu zdroje na „sít“
Po zapnutí přístroje se opakovaně zapíná a vypíná	LCD displej i LED indikátory blikají	Odpojená baterie	ověřte, zda je baterie dobře zapojená
Bzučák nepřetržitě bzučí a bliká červená dioda	Chyba 07	Přetížení. Měníč je přetížen na 110% a vypršel maximální čas přetížení.	Omezte připojenou zátěž vypnutím některých spotřebičů
	Chyba 05	Zkratován výstup	Ověřte, zda je dobře zapojena kabeláž a odstraňte abnormální zátěž
		Teplota komponent měniče přesáhla 120°C	Ověřte, zda není blokována cirkulace vzduchu nebo zda není okolní teplota příliš vysoká
	Chyba 02	Teplota komponent měniče přesáhla 100°C	
	Chyba 03	Baterie je přebíhá	Odešlete na opravu
		Napětí baterie je příliš vysoké	Ověřte, zda typ baterií a jejich počet splňuje požadavky
	Chyba 01	Porucha ventilátoru	Vyměňte ventilátor
	Chyby 06/58	Abnormální výstup (napětí na výstupu měniče je pod 190Vac nebo je vyšší než 260Vac)	1. omezte připojenou zátěž 2. odešlete na opravu
	Chyby 08/09/53/57	Porucha elektroniky měniče.	Odešlete na opravu
	Chyba 51	Přetížení nebo přepětí	Restartujte přístroj. Pokud chyba přetrvává, pošlete prosím na opravu
	Chyba 52	Napětí sběrnice je příliš nízké	
	Chyba 55	Výstupní napětí je nevyvážené	
Chyba 56	Baterie nejsou správně zapojeny nebo přehořela	Pokud je baterie připojena správně, odešlete prosím na opravu	

Příloha: tabulka přibližných časů provozu na baterie

Model	Zátěž (VA)	Délka zálohy při 12Vdc 100Ah	Délka zálohy při 12Vdc 200Ah
1KVA	100	766	1610
	200	335	766
	300	198	503
	400	139	339
	500	112	269
	600	95	227
	700	81	176
	800	62	140
	900	55	125
	1000	50	112

Model	Zátěž (VA)	Délka zálohy při 24Vdc 100Ah	Délka zálohy při 24Vdc 200Ah
2KVA	200	766	1610
	400	335	766
	600	198	503
	800	139	339
	1000	112	269
	1200	95	227
	1400	81	176
	1600	62	140
	1800	55	125
	2000	50	112
3KVA	300	449	1100
	600	222	525
	900	124	303
	1200	95	227
	1500	68	164
	1800	56	126
	2100	48	108
	2400	35	94
	2700	31	74
	3000	28	67

Model	Zátěž (VA)	Délka zálohy při 48Vdc 100Ah	Délka zálohy při 48Vdc 200Ah
4KVA	400	766	1610
	800	335	766
	1200	198	503
	1600	139	339
	2000	112	269
	2400	95	227
	2800	81	176

	3200	62	140
	3600	55	125
	4000	50	112
5KVA	500	613	1288
	1000	268	613
	1500	158	402
	2000	111	271
	2500	90	215
	3000	76	182
	3500	65	141
	4000	50	112
	4500	44	100
	5000	40	90

Poznámka: záložní čas závisí na kvalitě, stáří a typu baterií. Parametry baterií se mohou měnit podle výrobce.

