

DE Gebrauchsanleitung
ab Seite 5

GB Instruction Manual
from page 19

FR Mode d'emploi
de la page 32

NL Gebruiksaanwijzing
vanaf pagina 46

IT Manuale d'uso da pag. 60

ES Instrucciones de uso
a partir de la página 74

A

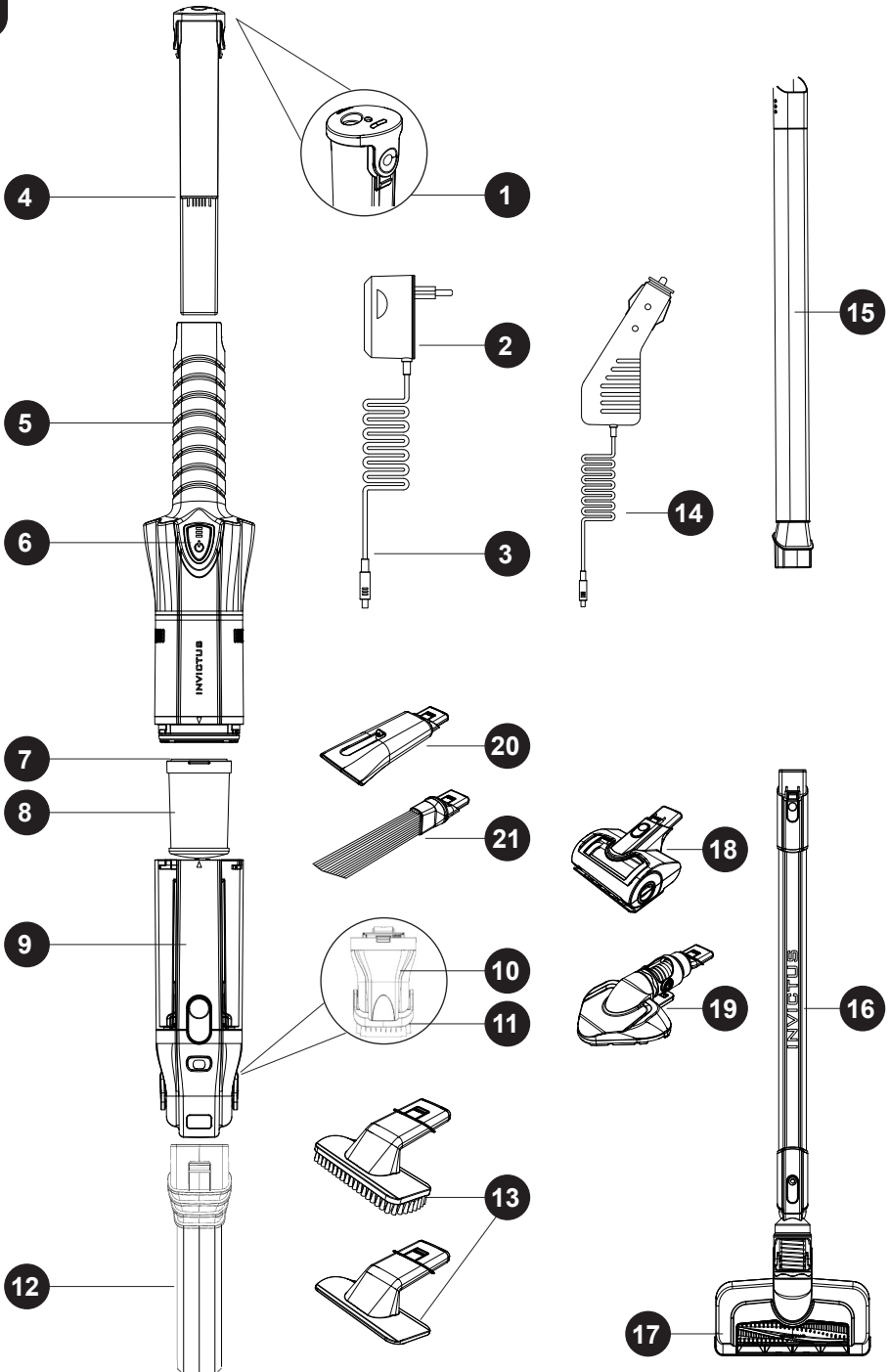

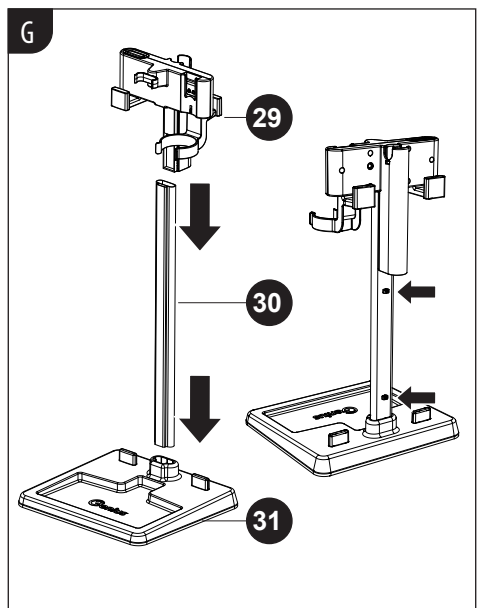
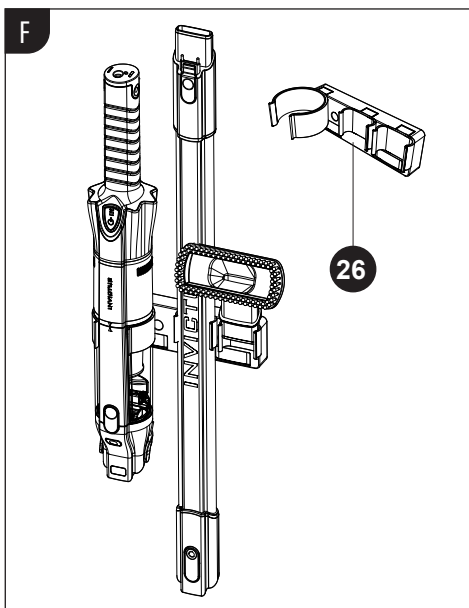
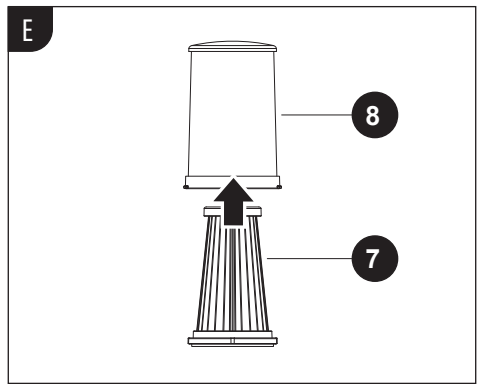
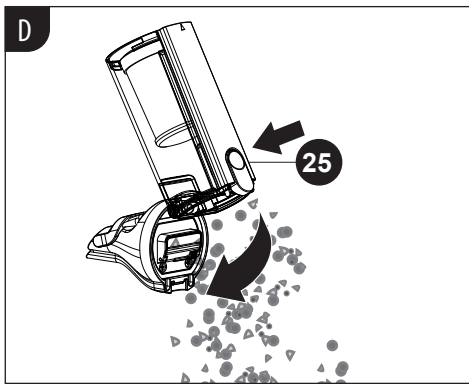
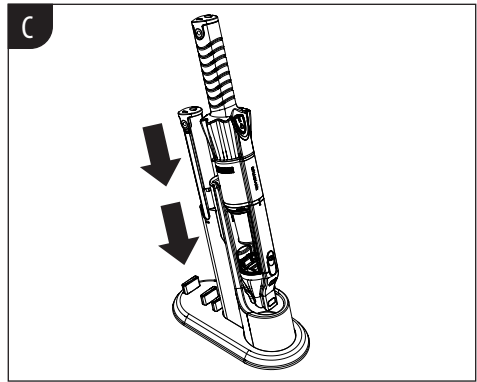
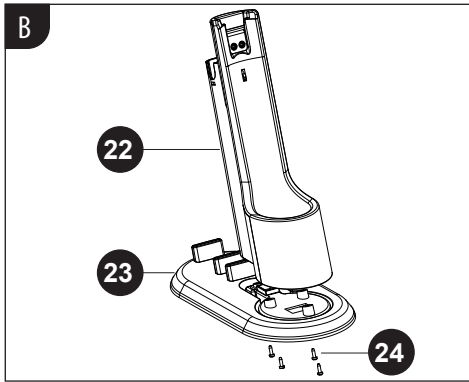

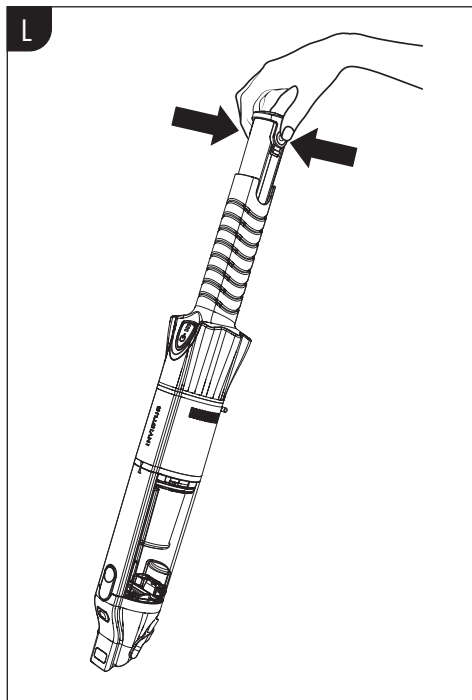
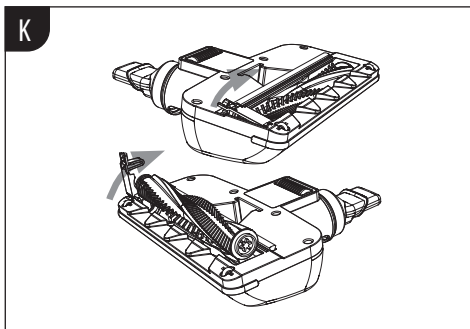
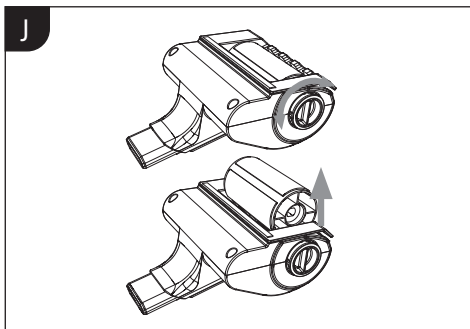
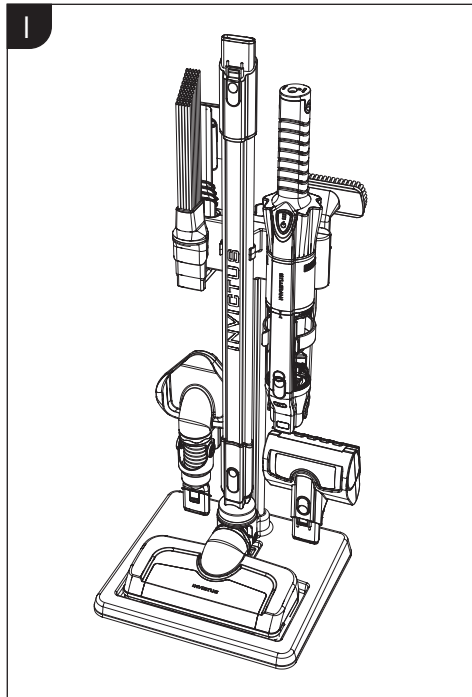
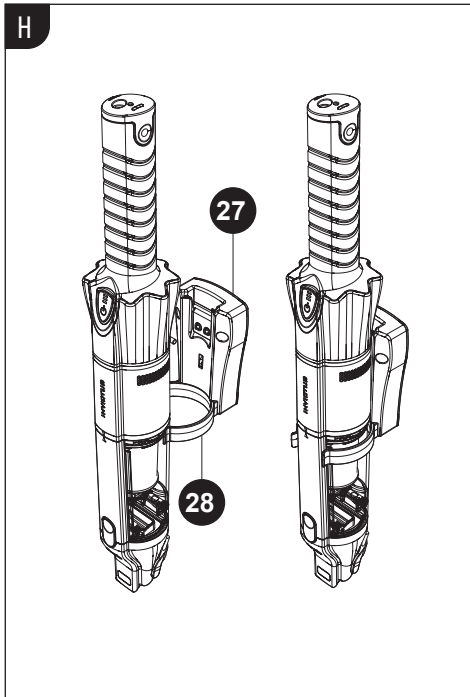

Inhalt

Produktkomponenten	5
Allgemeines	7
Gebrauchsanleitung lesen und aufbewahren!	7
Zeichenerklärung	7
Sicherheit	7
Bestimmungsgemäßer Gebrauch	7
Sicherheitshinweise	8
Vor dem ersten Gebrauch	11
Lademöglichkeiten vorbereiten	11
Akku laden	12
Lade- / Anzeige-Logik im Überblick	12
Handstaubsauger benutzen	12
Benutzen	13
Verstauen	14
Staub-Behälter leeren	14
Metallfilter und Hepa-Filter entnehmen	14
Reinigung und Benutzerwartung	15
Akku wechseln	16
Reinigen der motorisierten Bürsten	16
Fehlersuche	17
Entsorgung	17
Technische Daten	18
Kundenservice	18

Produktkomponenten

- 1 Ladebuchse
- 2 Netzteil
- 3 Netzstecker
- 4 Lithium-Ionen Akku
- 5 Griff
- 6 An-/Aus-Schalter mit Ladeanzeige
- 7 HEPA-Filter
- 8 Metallfilter
- 9 Staub-Behälter
- 10 Saugöffnung
- 11 Bürstenaufsatz
- 12 Fugendüse
- 13 Softbürste / Textilbürste
- 14 KFZ-Adapter
- 15 Flexible Fugendüse
- 16 Saugrohr
- 17 Motorisierte Elektrobürste mit Universal-Bürstenrolle
- 18 Motorisierte Mini-Elektrobürste
- 19 Dreieck-Bodendüse
- 20 Flexible Soft-Bürste
- 21 Abstaub-Bürste
- 22 Ladebasis
- 23 Ladefuß
- 24 Schraube 4x
- 25 Entriegelungstaste
- 26 Wandhalterung mit 2 Schrauben
- 27 Wandladestation mit 2 Schrauben
- 28 Befestigungsring
- 29 Aufbewahrungseinheit
- 30 Metallrohr
- 31 Bodenplatte

In dieser Gebrauchsanleitung werden alle erhältlichen Zubehörteile des Gerätes berücksichtigt. Den Lieferumfang des von Ihnen erworbenen Sets können Sie der Verpackung oder dem separaten Einleger entnehmen. In Ihrem Set nicht enthaltene Teile können Sie selbstverständlich nachträglich erwerben.

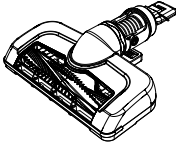
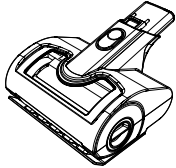
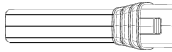
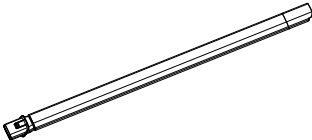
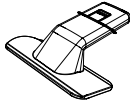
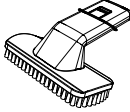
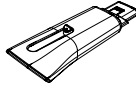
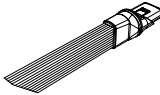
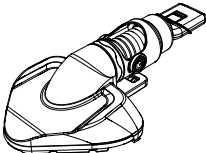
Zubehör	Bild	Anwendung
Motorisierte Elektrobürste		Mit integriertem Elektromotor Mit Universal-Bürstenrolle Zur Reinigung größerer Flächen wie Hartböden oder Teppich
Motorisierte Mini-Elektrobürste		Mit integriertem Elektromotor Mit Bürstenrolle Zur Reinigung von Polstern, Möbeln, Matratzen etc.
Kleine Fugendüse		Zur Reinigung schwer zugänglicher Stellen
Flexible Fugendüse		Zur Reinigung schwer zugänglicher Stellen
Textilbürste		Zur Reinigung von Polstern, Matratzen etc.
Softbürste		Zum Abstauben von Flächen
Flexible Soft-Bürste		Entfernt Staub mit ultrasofthen Haaren, die in der Länge verstellbar sind Für empfindliche Oberflächen, zum Abstauben von Pflanzen etc.
Abstaub-Bürste		Entfernt Staub und Krümel aus schwer zugänglichen Stellen wie Schubladen, Lüftungsschlitzen etc.
Dreieck-Bodendüse		Zur Reinigung von Ecken und anderen schwierig zugänglichen Stellen

Allgemeines

Gebrauchsanleitung lesen und aufbewahren!

Diese Gebrauchsanleitung gehört zum INVICTUS ONE 3.0^e (im Folgenden nur „Handstaubsauger“ genannt). Lesen Sie die Gebrauchsanleitung, insbesondere die Sicherheitshinweise, sorgfältig durch, bevor Sie den Handstaubsauger einsetzen. Die Nichtbeachtung dieser Gebrauchsanleitung kann zu schweren Verletzungen oder zu Schäden am Handstaubsauger führen.

Die Gebrauchsanleitung basiert auf den in der Europäischen Union gültigen Normen und Regeln. Beachten Sie im Ausland auch landesspezifische Richtlinien und Gesetze. Bewahren Sie die Gebrauchsanleitung für die weitere Nutzung auf. Wenn Sie den Handstaubsauger an Dritte weitergeben, geben Sie unbedingt diese Gebrauchsanleitung mit.

Zeichenerklärung

Die folgenden Symbole und Signalworte werden in dieser Gebrauchsanleitung, auf dem Handstaubsauger oder auf der Verpackung verwendet.



WARNUNG!

Dieses Signalsymbol/-wort bezeichnet eine Gefährdung mit einem mittleren Risikograd, die, wenn sie nicht vermieden wird, den Tod oder eine schwere Verletzung zur Folge haben kann.



VORSICHT!

Dieses Signalsymbol/-wort bezeichnet eine Gefährdung mit einem niedrigen Risikograd, die, wenn sie nicht vermieden wird, eine geringfügige oder mäßige Verletzung zur Folge haben kann.



HINWEIS!

Dieses Signalwort warnt vor möglichen Sachschäden.

Sicherheit

Bestimmungsgemäßer Gebrauch

Der Handstaubsauger ist ausschließlich zum Aufsaugen von losem, trockenem Schmutz wie z. B. Hausstaub, Fusseln, Krümel und Staub konzipiert. Er ist ausschließlich für den Privatgebrauch bestimmt und nicht für den gewerblichen Bereich geeignet.

Verwenden Sie den Handstaubsauger nur wie in dieser Gebrauchsanleitung beschrieben. Jede andere Verwendung gilt als nicht bestimmungsgemäß und kann zu Sachschäden oder sogar zu Personenschäden führen. Der Handstaubsauger ist kein Kinderspielzeug.

Der Hersteller oder Händler übernimmt keine Haftung für Schäden, die durch nicht bestimmungsgemäßen oder falschen Gebrauch entstanden sind.

**WARNUNG!****STROMSCHLAGGEFAHR!**

Fehlerhafte Elektroinstallation oder zu hohe Netzspannung können zu Stromschlägen führen.

- Schließen Sie den Handstaubsauger nur an, wenn die Netzspannung der Steckdose mit der Angabe auf dem Typenschild des Netzteils übereinstimmt.
- Schließen Sie das Netzteil nur an eine gut zugängliche Steckdose an, damit Sie es bei einem Störfall schnell vom Stromnetz trennen können.
- Betreiben Sie den Handstaubsauger nicht, wenn er sichtbare Schäden aufweist oder das Netzteil defekt ist.
- Verwenden Sie ausschließlich das beiliegende Netzteil, um die Akkus des Handstaubsaugers zu laden.
- Der Handstaubsauger bzw. der Akku darf nur mit Sicherheitskleinspannung (SELV) gemäß den Angaben auf dem Typenschild versorgt werden.
- Das Netzkabel des Netzteils kann nicht ersetzt werden. Entsorgen Sie das Netzteil, wenn es beschädigt ist und ersetzen Sie es durch ein Netzteil desselben Typs.
- Öffnen Sie keinesfalls das Gehäuse des Handstaubsaugers, sondern überlassen Sie die Reparatur Fachkräften. Wenden Sie sich dazu an eine Fachwerkstatt. Bei eigenständig durchgeführten Reparaturen, unsachgemäßem Anschluss oder falscher Bedienung sind Haftungs- und Garantieansprüche ausgeschlossen.
- Bei Reparaturen dürfen nur Teile verwendet werden, die den ursprünglichen Gerätedaten entsprechen. In diesem Handstaubsauger befinden sich elektrische und mechanische Teile, die zum Schutz gegen Gefahrenquellen unerlässlich sind.
- Tauchen Sie weder den Handstaubsauger noch das Netzteil in Wasser oder andere Flüssigkeiten.
- Fassen Sie den Netzstecker niemals mit feuchten Händen an.
- Ziehen Sie das Netzteil nie am Netzkabel aus der Steckdose, sondern fassen Sie immer den Netzstecker an.
- Verwenden Sie das Netzkabel nie als Tragegriff.
- Halten Sie den Handstaubsauger und das Netzteil von offenem Feuer und heißen Flächen fern.
- Verlegen Sie das Netzkabel so, dass es nicht zur Stolperfalle wird.
- Knicken Sie das Netzkabel nicht und legen Sie es nicht über scharfe Kanten.

- Verwenden Sie den Handstaubsauger nur in Innenräumen. Betreiben Sie ihn nie in Feuchträumen oder im Regen.
- Lagern Sie den Handstaubsauger nie so, dass er in eine Wanne oder in ein Waschbecken fallen kann.
- Sorgen Sie dafür, dass Kinder keine Gegenstände in den Handstaubsauger hineinstecken.
- Lassen Sie den Handstaubsauger während des Betriebs nicht unbeaufsichtigt.
- Wenn Sie den Handstaubsauger nicht benutzen, ihn reinigen oder wenn eine Störung auftritt, schalten Sie den Handstaubsauger immer aus und ziehen Sie den Netzstecker aus der Steckdose.
- Benutzen Sie den Handstaubsauger nicht mit nassen Händen, wenn Sie sich auf nassem Untergrund befinden oder der Handstaubsauger nass ist.
- Saugen Sie keine Flüssigkeiten mit dem Handstaubsauger auf.

**WARNUNG!**

GEFAHREN FÜR KINDER UND PERSONEN MIT VERRINGERTEN PHYSISCHEN, SENSORISCHEN ODER MENTALEN FÄHIGKEITEN (BEISPIELSWEISE TEILWEISE BEHINDERTE, ÄLTERE PERSONEN MIT EINSCHRÄNKUNG IHRER PHYSISCHEN UND MENTALEN FÄHIGKEITEN) ODER MANGEL AN ERFAHRUNG UND WISSEN (BEISPIELSWEISE ÄLTERE KINDER).

- Dieser Handstaubsauger kann von Kindern ab acht Jahren und darüber sowie von Personen mit verringerten physischen, sensorischen oder mentalen Fähigkeiten oder Mangel an Erfahrung und Wissen benutzt werden, wenn sie beaufsichtigt werden oder bezüglich des sicheren Gebrauchs des Handstaubsaugers unterwiesen wurden und die daraus resultierenden Gefahren verstanden haben. Kinder dürfen nicht mit dem Handstaubsauger spielen. Reinigung und Benutzerwartung dürfen nicht von Kindern ohne Beaufsichtigung durchgeführt werden.
- Halten Sie Kinder jünger als acht Jahre vom Handstaubsauger und dem Netzteil fern.
- Lassen Sie Kinder nicht mit der Verpackungsfolie spielen.
- Kinder können sich beim Spielen darin verfangen und ersticken.

**WARNUNG!**

EXPLOSIONS- UND VERÄTZUNGSGEFAHR!

Der Handstaubsauger enthält einen auswechselbaren Li-Ionen-Akku. Bei unsachge-

mäßigem Umgang mit Batterien und Akkus besteht Explosionsgefahr. Bei Kontakt mit ausgelaufener Batteriesäure können Sie sich Verätzungen zuziehen. Ein Kurzschluss der Akkukontakte ist zu vermeiden.

- Erhitzen Sie den Akku nicht und werfen Sie ihn nie ins offene Feuer.
- Vermeiden Sie den Kontakt von Batteriesäure mit Haut, Augen und Schleimhäuten. Spülen Sie bei Kontakt mit der Säure die betroffenen Stellen sofort mit reichlich klarem Wasser und suchen Sie ggf. einen Arzt auf.
- Verwenden Sie das beiliegende Netzteil ausschließlich zum Aufladen des Handstaubsaugers.



VORSICHT!

VERLETZUNGSGEFAHR!

Bei unsachgemäßem Umgang mit dem Handstaubsauger können Sie sich oder andere Personen verletzen.

- Richten Sie den Handstaubsauger nicht auf Personen oder Tiere.
- Halten Sie Haare und lose Kleidungsstücke von den Öffnungen des Handstaubsaugers fern. Der Handstaubsauger saugt während des Betriebs Luft ein und kann Sie verletzen, wenn er Ihre Haare oder lose Kleidungsstücke ansaugt.
- Verwenden Sie den Handstaubsauger nicht auf Oberflächen, die mit Zement oder anderen extrem feinporigen oder beim Einatmen giftigen Stoffen bedeckt sind.



HINWEIS!

BESCHÄDIGUNGSGEFAHR!

Unsachgemäßer Umgang mit dem Handstaubsauger kann zu Beschädigungen des Handstaubsaugers führen.

- Benutzen Sie den Handstaubsauger nur, wenn alle Filter korrekt eingesetzt sind.
- Decken Sie die Lüftungsöffnungen des Handstaubsaugers während des Betriebes nicht ab.
- Halten Sie den Handstaubsauger und das Netzteil von heißen Oberflächen fern.
- Setzen Sie den Handstaubsauger niemals hoher Temperatur (Heizung etc.) oder Witterungseinflüssen (Regen etc.) aus.
- Füllen Sie niemals Flüssigkeit in das Gehäuse des Handstaubsaugers.
- Verwenden Sie den Handstaubsauger nicht mehr, wenn die Kunststoffbauteile Risse oder Sprünge aufweisen oder sich verformt haben. Ersetzen Sie beschädigte Bauteile nur durch passende Originalersatzteile.

Vor dem ersten Gebrauch

! HINWEIS!

BESCHÄDIGUNGSGEFAHR!

Wenn Sie die Verpackung unvorsichtig mit einem scharfen Messer oder anderen spitzen Gegenständen öffnen, kann der Handstaubsauger beschädigt werden.

- Gehen Sie beim Öffnen vorsichtig vor.
 1. Nehmen Sie den Handstaubsauger aus der Verpackung.
 2. Prüfen Sie, ob die Lieferung vollständig ist.
 3. Kontrollieren Sie, ob der Handstaubsauger oder die Einzelteile Schäden aufweisen. Ist dies der Fall, benutzen Sie den Handstaubsauger nicht. Wenden Sie sich an die im Abschnitt Kundenservice angegebene Serviceadresse.

Lademöglichkeiten vorbereiten

Tischladestation

1. Stecken Sie die Ladebasis **22** auf den Ladefuß **23** bis ein „Klick“ ertönt. (siehe **Abb. B**) Für zusätzliche Sicherheit können Sie die zusammengesteckten Teile umdrehen und den Ladefuß mit 4 Schrauben befestigen.
2. Stecken Sie den Netzstecker **3** in das dafür vorgesehene Loch auf der Unterseite der Ladebasis und führen Sie das Kabel durch die Aussparungen.
3. Stellen Sie die Ladestation in die Nähe einer ordnungsgemäß installierten Steckdose.
4. Stecken Sie das Netzteil **2** in eine ordnungsgemäß installierte Steckdose.

Wandladestation

1. Stecken Sie den Befestigungsring **23** an die Wandladestation **27**. (**Abb. H**)
2. Schrauben oder kleben Sie die Wandladestation **27** in die Nähe einer ordnungsgemäß installierten Steckdose.
3. Stecken Sie den Netzstecker **3** in das dafür vorgesehene Loch auf der Unterseite der Wandhalterung.
4. Stecken Sie das Netzteil **2** in eine ordnungsgemäß installierte Steckdose.

Aufbewehrungsstation mit Ladefunktion

1. Stecken Sie das Metallrohr **30** in die entsprechende Öffnung der Bodenplatte **31**. Achten Sie darauf, dass sich die angebrachten Halterungen für die Kabel eher unten ausrichten, weil sonst die Aufbewahrungseinheit nicht korrekt aufgesteckt werden kann. (**Abb. G**)
2. Stecken Sie die Aufbewahrungseinheit **29** auf das Metallrohr **30**. Dabei zeigt die Aufnahme für das Hauptgerät nach vor und die Aufnahme für den Akku nach hinten.
3. Stecken Sie den Netzstecker **3** in das dafür vorgesehene Loch auf der Rückseite der Aufbewahrungseinheit **29**. Sie können das Kabel mit den Halterungen auf der Rückseite des Metallrohres **30** befestigen.

Akku laden

Sie haben die Wahl, ob Sie den Akku im Gerät laden, ihn zum Laden entnehmen oder eine Ladestation verwenden. Stellen Sie sicher, dass der Handstaubsauger für den Ladevorgang ausgeschaltet ist.

Option 1 (ohne Ladestation)

- Stecken Sie den Netzstecker **3** in die Ladebuchse **1** am oberen Ende des Akkus.
- Der Akku **4** kann für den Ladevorgang im Hauptgerät verbleiben oder entnommen werden.

Option 2 (Wand-Ladestation)

- Hängen Sie den Handstaubsauger so in die Ladestation **27**, dass der Ladekontakt hergestellt wird. (Abb. H)

Option 3 (Tisch-Ladestation)

- Stellen Sie den Handstaubsauger so in die Ladebasis **22**, dass der Ladekontakt hergestellt wird. (Abb. C)
- Zusätzlich können Sie einen weiteren Akku **4** in den dafür vorgesehenen Ladeschacht stellen und dort aufladen.

Option 4 (Aufbewahrungstation mit Ladefunktion)

- Hängen Sie den Handstaubsauger von oben in die runde Aufnahme auf der rechten Seite, so dass der Ladekontakt hergestellt wird. (Abb. I)
- Zusätzlich können Sie einen weiteren Akku **4** in den dafür vorgesehenen Ladeschacht auf der Rückseite der Aufbewahrungseinheit stecken und dort aufladen.
- Unterwegs können Sie das Gerät auch mit dem optionalen Kfz-Adapter **14** aufladen. Verbinden Sie dazu den Kfz-Adapter **14** mit der Ladebuchse **1** am oberen Ende des Akkus **4** und mit einem funktionsfähigen 12 V-Anschluss in Ihrem Auto, Wohnwagen o.ä.
- Der Akku **4** muss vor dem ersten Benutzen vollständig aufgeladen werden.

Lade- / Anzeige-Logik im Überblick

Laden des Akkus im Handgerät

- Die LED Anzeigen am Akku und am An-/Aus-Schalter pulsieren während des Ladevorgangs.
- Wenn der Akku **4** voll geladen ist, leuchten die LEDs dauerhaft.

Laden des Akkus außerhalb des Handgerätes bzw. in den Ladeschächten

- Die LED-Anzeige am Akku **4** pulsirt während des Ladevorgangs.
- Wenn der Akku **4** voll geladen ist, leuchtet die LED dauerhaft.

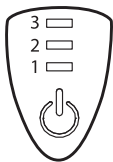

Akku-Kapazität	LED 1	LED 2	LED 3
0 – 30 %	Pulsiert	Aus	Aus
30 – 60 %	Leuchtet	Pulsiert	Aus
60 – 100 %	Leuchtet	Leuchtet	Pulsiert
100 %	Leuchtet	Leuchtet	Leuchtet

Handstaubsauger benutzen



WARNUNG!

EXPLOSIONSGEFAHR!

Flüssigkeiten können durch die Verwirbelung mit der Saugluft des Handstaubsauger-

gers explosive Dämpfe oder Gemische bilden.

- Saugen Sie Flüssigkeiten nie mit dem Handstaubsauger auf.



WARNUNG!

BRANDGEFAHR!

Wenn Sie mit dem Handstaubsauger glühende Asche, brennende Zigaretten o. Ä. aufsaugen, können die Filter in Brand geraten.

- Saugen Sie keine glühenden oder glimmenden Materialien oder Gegenstände auf.



HINWEIS!

BESCHÄDIGUNGSGEFAHR!

Unschlagmäßiger Umgang mit dem Handstaubsauger kann zu Beschädigungen des Handstaubsaugers führen.

- Saugen Sie keine scharfen Teilchen auf.
- Saugen Sie keine grobkörnigen Teilchen auf (z. B. Zement, Steine, Gips oder Holz).
- Stellen Sie sicher, dass die Filter korrekt eingesetzt und unbeschädigt sind, bevor Sie den Handstaubsauger einschalten.
- Decken Sie die Lüftungsöffnungen während des Betriebs nicht ab.
- Schalten Sie den Handstaubsauger sofort aus, wenn sie versehentlich Flüssigkeiten aufgesaugt haben.

Benutzen

1. Sie können entweder einen der verfügbaren Aufsätze (Bürsten, Fugendüse o.ä.) in die Saugöffnung stecken oder den Handstaubsauger ohne weitere Aufsätze verwenden.
2. Zum Ein- und Ausschalten drücken Sie den An-/Aus-Schalter.
 - a. 1 x drücken → Gerät schaltet sich im Standard-Modus ein → die LEDs leuchten weiß
 - b. 2 x drücken → Gerät schaltet in den Boost-Modus (mehr Saugleistung) → die LEDs leuchten blau
 - c. 3 x drücken → Gerät schaltet sich aus → die LEDs erlöschen
3. Die Leuchtanzeigen im An-/Aus-Schalter geben Auskunft über die verbleibende Kapazität des Akkus.

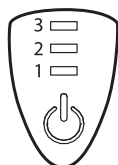

Akku-Kapazität	LED 1	LED 2	LED 3
100 %	Leuchtet	Leuchtet	Leuchtet
unter 60 %	Leuchtet	Leuchtet	Aus
Unter 30 %	Leuchtet	Aus	Aus
Unter 15 %	Pulsiert	Aus	Aus
0 %	Aus	Aus	Aus

Verstauen

Bewahren Sie den Handstaubsauger an einem trockenen Platz auf und schützen Sie ihn vor großer Hitze oder direkter Sonneneinstrahlung. Wenn das Gerät längere Zeit ungenutzt gelagert wird, entnehmen Sie bitte den Akku.

Wand-Aufbewahrung

- Schieben Sie den Befestigungsring **23** und die Halte-Elemente von oben in die Basis.
- Schrauben oder kleben Sie die Wandhalterung **26** an eine Wand, um Ihr Handgerät und Zubehör nach Belieben zu verstauen. (**Abb. F**)

Tisch-Ladestation

- Diese bietet Aufbewahrungsmöglichkeiten für das Hauptgerät, den Ersatz-Akku und 3 kleine Bürstenaufsätze. (**Abb. C**)

Aufbewehrungsstation mit Ladefunktion

- Siehe Abschnitt „Lademöglichkeiten vorbereiten“ für Hinweis zum Zusammenbau.
- Die Aufbewehrungsstation bietet Verstaumöglichkeiten für das Hauptgerät, den Ersatz-Akku sowie eine Vielzahl weiteren Zubehörs. (**Abb. I**)

Staub-Behälter leeren

1. Schalten Sie den Handstaubsauger aus.
2. Halten Sie den Handstaubsauger mit der Saugöffnung **10** nach unten über einen Abfallbehälter.
3. Drücken Sie die Entriegelungstaste **25** (siehe **Abb. D**).
4. Klappen Sie die Saugöffnung **10** nach hinten und entleeren Sie den Staub-Behälter **9**.
5. Drehen Sie den Staub-Behälter **9** gegen den Uhrzeigersinn und entfernen Sie die Schmutzreste aus dem Staub-Behälter **9** und vom Metallfilter **3**.
6. Setzen Sie den Staub-Behälter **9** wieder auf den Handstaubsauger und drehen Sie ihn im Uhrzeigersinn fest.
7. Klappen Sie die Saugöffnung **10** wieder zu. Die Saugöffnung **10** ist richtig eingerastet, wenn Sie ein Klicken hören.

Metallfilter und Hepa-Filter entnehmen



HINWEIS!

BESCHÄDIGUNGSGEFAHR!

Unsachgemäßer Umgang mit dem Handstaubsauger kann zu Beschädigungen des Handstaubsaugers führen.

- Reinigen Sie den Hepa-Filter regelmäßig, insbesondere nach dem Einsaugen von feinem Schmutz, wie zum Beispiel Mehl oder Kaffee.

1. Schalten Sie den Handstaubsauger aus.
2. Entfernen Sie den Staub-Behälter **9** (siehe Abschnitt „Staub-Behälter leeren“).
3. Entnehmen Sie den Metallfilter **3** indem Sie ihn entgegen dem Uhrzeigersinn drehen.
4. Entnehmen Sie den Hepa-Filter **7** indem Sie ihn mit einem Finger aus dem Metallfilter herausziehen (siehe **Abb. E**).
5. Reinigen Sie die Filter (siehe Abschnitt „Reinigung“).

6. Stecken Sie den Hepa-Filter **7** wieder in den Metallfilter **8**.
7. Setzen Sie den Metallfilter **8** wieder auf den Handstaubsauger und drehen Sie ihn im Uhrzeigersinn fest.
8. Setzen Sie den Staub-Behälter **9** wieder auf den Handstaubsauger und drehen Sie ihn im Uhrzeigersinn, bis er einrastet.



Wechseln Sie den Hepa-Filter in einem Intervall von ca. 6 Monaten.

Reinigung und Benutzerwartung

! HINWEIS!

BESCHÄDIGUNGSGEFAHR!

Unsachgemäßer Umgang mit dem Handstaubsauger kann zu Beschädigungen des Handstaubsaugers führen.





- Tauchen Sie den Handstaubsauger zum Reinigen niemals in Wasser und verwenden Sie zur Reinigung keinen Dampfreiniger.
- Achten Sie darauf, dass keine Flüssigkeit in die Motoreinheit gelangt.
- Achten Sie darauf, dass alle Teile, insbesondere die Filter, vollständig getrocknet sind, bevor Sie den Handstaubsauger nach der Reinigung wieder zusammensetzen.
- Verwenden Sie keine aggressiven Reinigungsmittel, Bürsten mit Metall- oder Nylonborsten sowie keine scharfen oder metallischen Reinigungsgegenstände wie Messer, harte Spachtel und dergleichen. Diese können die Oberflächen beschädigen.

1. Schalten Sie den Handstaubsauger aus.
2. Halten Sie den Handstaubsauger mit der Saugöffnung **10** nach unten über einen Abfallbehälter.
3. Entnehmen Sie den Staub-Behälter **9** indem Sie ihn gegen den Uhrzeigersinn drehen.
4. Entleeren Sie den Staub-Behälter **9**.
5. Wischen Sie den Staub-Behälter **9** mit einem feuchten Tuch aus.
6. Lösen Sie den Metallfilter **8** vom Handstaubsauger, indem Sie ihn entgegen dem Uhrzeigersinn drehen.
7. Entnehmen Sie den Hepa-Filter **7**.
8. Wischen Sie den Metallfilter **8** mit einem feuchten Tuch ab oder reinigen Sie ihn ggf. unter fließendem Wasser.
9. Reinigen Sie den Hepa-Filter **7** mit einer weichen Bürste oder klopfen Sie ihn aus.
10. Wischen Sie den Handstaubsauger von außen mit einem trockenen Tuch ab.
11. Lassen Sie alle Teile vollständig trocknen, bevor Sie den Handstaubsauger nach der Reinigung wieder zusammensetzen.
12. Setzen Sie den Hepa-Filter **7** wieder in den Metallfilter **8**.
13. Setzen Sie den Metallfilter **8** wieder auf den Handstaubsauger und drehen Sie ihn im Uhrzeigersinn fest.
14. Setzen Sie den Staub-Behälter **9** wieder auf den Handstaubsauger und drehen Sie ihn im Uhrzeigersinn fest.



Reinigen Sie alle Teile des Handstaubsaugers regelmäßig, um ein Verstopfen zu vermeiden und die Funktionsfähigkeit des Handstaubsaugers zu gewährleisten.

Akku wechseln

1. Schalten Sie den Handstaubsauger aus.
2. Entnehmen Sie den Akku , in dem Sie die Entriegelung mit zwei Fingern drücken und den Akku  aus dem Gerät ziehen. **(Abb. L)**
3. Setzen Sie den neuen Akku  ein. Achten Sie darauf, dass er hörbar einrastet. Sollte sich der Akku  nicht vollständig einschieben lassen, prüfen Sie die korrekte Positionierung.

Reinigen der motorisierten Bürsten

HINWEIS!

Die Gehäuse der motorisierten Elektrobürste und der Mini-Elektrobürsten können mit einem feuchten Tuch gereinigt werden. Wegen des integrierten Motors NICHT unter fließendem Wasser reinigen.

Mini-Elektrobürste reinigen (Abb. J)

1. Lösen Sie die Befestigung auf der Seite der Bürste durch Drehen entgegen dem Uhrzeigersinn.
2. Die Befestigung schiebt sich automatisch ein Stück aus dem Bürstengehäuse heraus.
3. Entnehmen Sie die Bürstenrolle.
4. Entfernen Sie den Schmutz von der Bürstenrolle. Spülen Sie sie bei Bedarf unter fließendem Wasser ab.
5. Bürstenrolle vor dem erneuten Einsetzen vollständig trocknen lassen.
6. Setzen Sie die Bürstenrolle wieder in das Gehäuse ein. Achten Sie dabei auf die korrekte Positionierung.
7. Drehen Sie die Befestigung im Uhrzeigersinn, bis sie wieder eben mit dem Gehäuse abschließt.

Motorisierte Elektrobürste reinigen (Abb. K)

1. Lösen Sie den Verschluss auf der Unterseite der Bürste und entfernen Sie den Verschluss.
2. Entnehmen Sie die Bürstenrolle in Pfeilrichtung.
3. Entfernen Sie den Schmutz von der Bürstenrolle. Spülen Sie sie bei Bedarf unter fließendem Wasser ab.
4. Bürstenrolle vor dem erneuten Einsetzen vollständig trocknen lassen.
5. Setzen Sie die Bürstenrolle wieder in das Gehäuse ein. Achten Sie dabei auf die korrekte Positionierung.
6. Setzen Sie den Verschluss wieder ein und lassen Sie ihn hörbar einrasten.

Fehlersuche

Problem	Mögliche Ursache	Problembehebung
Der Handstaubsauger zeigt keine Funktion.	Der Akku 4 ist entladen.	Laden Sie den Akku 4 des Handstaubsaugers auf (siehe Abschnitt „Handstaubsauger laden“).
Die Ladeanzeige 3 leuchtet nicht.	Das Netzteil 2 ist nicht korrekt mit der Steckdose oder dem Handstaubsauger verbunden.	Stellen Sie sicher, dass das Netzteil korrekt in die Steckdose und der Netzstecker 3 korrekt in die Ladebuchse 1 oder in die Ladebasis 22 eingesteckt ist.
Die Saugleistung ist schlecht.	Der Metallfilter 3 oder der Hepa-Filter 7 ist verstopft.	Reinigen Sie die Filter (siehe Abschnitt „Reinigung“).
	Der Akku 4 ist entladen.	Laden Sie den Akku 4 des Handstaubsaugers auf (siehe Abschnitt „Handstaubsauger laden“).
	Der Staub-Behälter 9 ist voll.	Entleeren Sie den Staub-Behälter 9 (siehe Abschnitt „Staub-Behälter leeren“).
Aus den Lüftungsöffnungen tritt Staub aus.	Der Metallfilter 3 oder der Hepa-Filter 7 ist beschädigt.	Wenden Sie sich über die angegebene Serviceadresse an den Hersteller, um Ersatzfilter zu erhalten.
	Der Staub-Behälter 9 ist voll.	Entleeren Sie den Staub-Behälter 9 (siehe Abschnitt „Staub-Behälter leeren“).
	Der Metallfilter 3 oder der Hepa-Filter 7 ist nicht richtig eingesetzt.	Setzen Sie die Filter nach dem Reinigen wieder richtig auf den Handstaubsauger (siehe Abschnitt „Reinigung“).
Gerät schaltet sich automatisch ab und die LED Anzeige am An-/Aus-Schalter blinkt mehrfach.	Ansaugöffnung 10 , Saugrohr 16 oder Bürsten verstopft.	Überprüfen Sie die Ansaugöffnung 10 und Bürsten auf Verschmutzungen und entfernen Sie diese ggf.
	HEPA Filter 7 zu stark verschmutzt.	HEPA Filter 7 reinigen (siehe „Metallfilter und Hepa-Filter entnehmen“).
Motorisierte Bürste wird nicht angetrieben und Beleuchtung an der Saugöffnung erlischt	Fehlende Verbindung zwischen Hauptgerät und Staub-Behälter	Stellen Sie sicher, dass der Staub-Behälter korrekt am Hauptgerät angebracht ist. Die Zierleisten an Hauptgerät und Staub-Behälter müssen eine gerade Linie bilden.

Entsorgung

(Anwendbar in der Europäischen Union und anderen europäischen Staaten mit Systemen zur getrennten Sammlung von Wertstoffen)



Altgeräte dürfen nicht in den Hausmüll!

Sollte der Handstaubsauger einmal nicht mehr benutzt werden können, so ist jeder Verbraucher gesetzlich verpflichtet, Altgeräte getrennt vom Hausmüll, z. B. bei einer Sammelstelle seiner Gemeinde/seines Stadtteils, abzugeben. Damit wird gewährleistet, dass Altgeräte fachgerecht verwertet und negative Auswirkungen auf die Umwelt vermieden werden. Deswegen sind Elektrogeräte mit dem hier abgebildeten Symbol gekennzeichnet.



Batterien und Akkus dürfen nicht in den Hausmüll!

Als Verbraucher sind Sie gesetzlich verpflichtet, alle Batterien und Akkus, egal ob sie Schadstoffe* enthalten oder nicht, bei einer Sammelstelle in Ihrer Gemeinde/Ihrem Stadtteil oder im Handel abzugeben, damit sie einer umweltschonenden Entsorgung zugeführt werden können. Geben Sie den Handstaubsauger vollständig (mit der Batterie) und nur in entladenen Zustand an Ihrer Sammelstelle ab! *gekennzeichnet mit: Cd = Cadmium, Hg = Quecksilber, Pb = Blei

Tragen auch Sie mit der ordnungsgemäßen Entsorgung Ihres Gerätes zum Schutz der Umwelt und der Gesundheit Ihrer Mitmenschen bei. Materialrecycling hilft, den Verbrauch von Rohstoffen zu verringern.

Weitere Informationen zu Entsorgung und Recycling dieses Gerätes erhalten Sie bei den kommunalen Entsorgungsbetrieben, dem Geschäft in dem Sie das Produkt gekauft haben oder beim Hersteller.

Technische Daten

Geringfügige Abweichungen und Änderungen in Design und Farbe sind technisch bedingt und kein Grund für eine Reklamation.

Gerät	
Modell	VC-003
Abmessungen	462 x 74 x 71 mm
Leistung	120 W
Akku	11,1V Li-ion Akku Akku Modell: VC-003(SF18650NR-25)3INR19/66
Netzteil	
Hersteller	Dong Guan City GangQi Electronic Co., Ltd. Privately Operated Industrial District, ShiYong, Heng Li Town, Dong Guan, Guangdong, CHINA
Modell	 GQ12-140080-AG
Eingangsspannung / AC Eingangsfrequenz	100 – 240 V / 50/60 Hz
Ausgangsspannung / -strom / -leistung	14,0V --- / 0,8 A / 11,2 W
Modell	BZ12L-140080
Eingangsspannung / DC Eingangsfrequenz	12,0V
Ausgangsspannung / -strom / -leistung	14,0V / 0,8 A / 11,2 W

Genius Kundenservice

Einfach den QR-Code scannen und alle Service-Informationen auf einen Blick erhalten!

Alternativ können Sie sich auch telefonisch an den Kundenservice wenden:

+49 (0) 6431 9 21 96 00





Content

Product components.....	19
General information.....	21
Read and retain the user manual!	21
Explanation of symbols.....	21
Safety.....	21
Proper use	21
Safety instructions	22
Before using for the first time	25
Prepare charging devices.....	25
Charging the battery	25
Charging/display at a glance	26
Using the handheld vacuum cleaner	26
Use	27
Storage.....	27
Emptying the dust container.....	28
Remove metal filter and Hepa filter	28
Cleaning and user maintenance.....	28
Changing the battery	29
Cleaning the motorised brushes.....	29
Troubleshooting.....	30
Disposal	31
Technical Specifications.....	31
Customer service.....	31

Product components

- 1 Charging socket
- 2 Power supply
- 3 Power connector
- 4 Lithium Ion battery
- 5 Handle
- 6 On/off switch with charging indicator
- 7 Hepa filter
- 8 Metal filter
- 9 Dust container
- 10 Suction opening
- 11 Brush attachment
- 12 Crevice Nozzle
- 13 Soft brush / Textile brush
- 14 Vehicle adapter
- 15 Flexible crevice nozzle
- 16 Suction pipe
- 17 Motorized power brush with Universal brush roll
- 18 Motorized mini power brush
- 19 Triangle floor nozzle
- 20 Flexible soft brush
- 21 Dusting brush
- 22 Charging base
- 23 Charging foot
- 24 Screws, 4 x
- 25 Release button
- 26 Wall mount, with 2 screws
- 27 Wall charging station, with 2 screws
- 28 Mounting ring
- 29 Storage unit
- 30 Metal pipe
- 31 Base plate

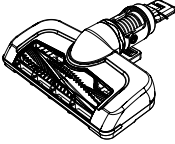
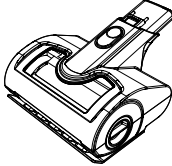
In this user manual, all available device accessories are taken into account. The scope of delivery of the set you have purchased can be found on the packaging or separate insert. Parts not included in your set can of course be purchased separately.

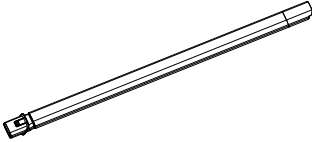
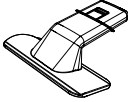
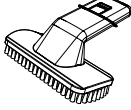
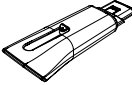
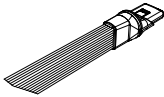
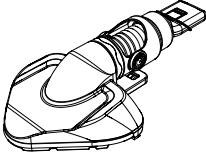
Accessories	Image	Use
Motorised brush		With integrated electric motor With universal brush roll For cleaning larger surfaces such as hard floors or carpet
Motorised mini brush		With integrated electric motor With brush roll For cleaning upholstery, furniture, mattresses, etc.
Small crevice nozzle		For cleaning hard-to-reach places
Flexible crevice nozzle		For cleaning hard-to-reach places
Textile brush		For cleaning upholstery, mattresses, etc.
Soft brush		For dusting surfaces
Flexible soft brush		Removes dust with ultra soft hairs that are adjustable in length For delicate surfaces, dusting plants etc.
Dusting brush		Removes dust and crumbs from hard-to-reach places like drawers, vents, etc.
Triangular floor nozzle		For cleaning corners and other difficult to reach places

General information

Read and retain the user manual!

This user manual belongs to the INVICTUS ONE 3.0^e (hereafter referred to only as “manual vacuum cleaner”). It includes valuable information regarding safety and use.

Carefully read the user manual, in particular the safety instructions, before using the manual vacuum cleaner. Failure to comply with this user manual may result in serious injuries or damage to the handheld vacuum cleaner.

The user manual is based on the standards and regulations valid in the European Union. You must also adhere to country-specific guidelines and laws if abroad. Retain the user manual for further use. If you pass the handheld vacuum cleaner on to third parties, you must have this user manual over with it.

Explanation of symbols

The following symbols and signal words are used in this user manual, on the handheld vacuum cleaner or on the packaging.



WARNING!

This signal symbol/word refers to a hazard with moderate risk, which may result in death or serious injury if not avoided.



CAUTION!

This signal symbol/word refers to a hazard with low risk, which may result in minor or moderate injury if not avoided.



NOTE!

This signal word warns against potential damage.

Safety

Proper use

The handheld vacuum cleaner is designed exclusively for the suction of loose, dry dirt e.g. household dirt, lint, crumbs and dust. It is only intended for private use and is not suitable for commercial areas.

Only use the handheld vacuum cleaner as described in this user manual. All other use is deemed improper use and may cause material damages or even personal injury. The handheld vacuum cleaner is not a toy. The manufacturer and distributor accept no liability for damages resulting from improper or incorrect use.

Safety instructions

**WARNING!****RISK OF ELECTROCUTION!**

Improper electrical installation or excessive mains voltages can result in electric shock.

- Only switch the handheld vacuum cleaner on if the mains voltage of the plug socket matches the specification on the type plate of the power supply.
- Only connect the power supply to an easily accessible plug socket, in order that it can be quickly disconnected from the mains in case of a fault.
- Do not operate the handheld vacuum cleaner if it has visible damage or if the power supply is defective.
- Only use the enclosed mains adapter to charge the batteries of the handheld vacuum cleaner.
- The handheld vacuum cleaner or the rechargeable battery may only be supplied with safety extra-low voltage (SELV) in accordance with the information on the type plate.
- The power cable of the power supply cannot be replaced. Dispose of the power supply if it is damaged and replace it with a power supply of the same type.
- Under no circumstances should you open the casing of the handheld vacuum cleaner. Instead, have repairs carried out by an expert. To this end you should use a specialist workshop. In the case of repairs performed independently, improper connection or incorrect operation, liability and warranty claims are excluded.
- In case of repairs, only parts that comply with the original device specifications may be used. This handheld vacuum cleaner contains electrical and mechanical parts that are essential in protecting against potential hazards.
- Do not immerse the handheld vacuum cleaner or the power supply in water or other liquids.
- Never touch the mains plug with wet hands.
- Never pull the power supply from the socket by the power cable, but rather always grip the plug itself.
- Never use the power cable as a carry handle.
- Keep the handheld vacuum cleaner and the power supply away from open fire and hot surfaces.
- Run the power cable in such a way that it does not present a tripping hazard.

- Do not kink the power cable and do not run it over sharp edges.
- Only use the handheld vacuum cleaner indoors. Never operate it in wet rooms or in the rain.
- Never store the handheld vacuum cleaner as such that it could fall into a bathtub or washbasin.
- Ensure that children cannot insert objects into the handheld vacuum cleaner.
- Do not leave the handheld vacuum cleaner unattended during use.
- If you are not using the handheld vacuum cleaner, if you are cleaning it or should a fault occur, switch the handheld vacuum cleaner immediately and remove the power plug from the socket.
- Do not use the handheld vacuum cleaner with wet hands, if you are standing on a wet floor or if the handheld vacuum cleaner itself is wet.
- Do not suck up liquids with the handheld vacuum cleaner.

**WARNING!**

DANGER FOR CHILDREN AND PEOPLE WITH LIMITED PHYSICAL, SENSORY OR MENTAL CAPACITIES (FOR EXAMPLE PARTIALLY DISABLED PEOPLE, OLDER PEOPLE WITH LIMITED PHYSICAL AND MENTAL CAPACITIES) OR THOSE LACKING IN EXPERIENCE AND KNOWLEDGE (E.G. OLDER CHILDREN).

- This appliance can be used by children aged from 8 years and above and persons with reduced physical, sensory or mental capabilities or lack of experience and knowledge if they have been given supervision or instruction concerning use of the appliance in a safe way and understand the hazards involved. Children shall not play with the appliance. Cleaning and user maintenance shall not be made by children without supervision.
- Keep children younger than eight away from the handheld vacuum cleaner and the power supply.
- Do not allow children to play with the packaging film.
- Children could become entangled or suffocate when playing.

**WARNING!**

RISK OF EXPLOSION AND CHEMICAL BURNS!

The handheld vacuum cleaner contains a replaceable Li-ion battery. There is a risk of

explosion if batteries and accumulators are not handled correctly. In case of contact with leaking battery acid, chemical burns may occur. Avoid short-circuiting the battery contacts.

- Do not heat the battery and never throw it into an open fire.
- Avoid battery acid from coming into contact with the skin, eyes and mucous membranes. In case of contact with battery acid, rinse the affected areas immediately with plenty of clean water and if necessary consult a doctor.



CAUTION!

RISK OF INJURY!

In the event of the improper handling of the handheld vacuum cleaner, you may injure yourself or others.

- Do not point the handheld vacuum cleaner at people or animals.
- Keep hair or loose items of clothing away from the openings of the handheld vacuum cleaner. The handheld vacuum cleaner sucks in air during operation and may injure you if your hair or loose clothing were sucked in.
- Do not use the handheld vacuum cleaner on surfaces that are covered with cement or other fine substances, or substances that are toxic when inhaled.



NOTE!

RISK OF DAMAGE!

The improper handling of the handheld vacuum cleaner may result in damage to the handheld vacuum cleaner itself.

- Only use the handheld vacuum cleaner when all filters are correctly inserted.
- Do not cover the air vents on the handheld vacuum cleaner during operation.
- Keep the handheld vacuum cleaner and the power supply away from hot surfaces.
- Never expose the handheld vacuum cleaner to high temperature (heating units etc.) or weather (rain etc.).
- Never pour liquid into the casing of the handheld vacuum cleaner.
- Cease use of the handheld vacuum cleaner if the plastic components have cracks or fissures or have deformed. Only replace damaged parts with suitable original replacement parts.

Before using for the first time

! NOTE!

RISK OF DAMAGE!

If you open the packaging carelessly with a sharp knife or other pointed objects, the handheld vacuum cleaner may be damaged.

- Open the packaging carefully.
 1. Remove the handheld vacuum cleaner from the packaging.
 2. Check that the delivery is complete.
 3. Check whether the handheld vacuum cleaner or the individual parts show any damage. If this is the case, do not use the handheld vacuum cleaner. Contact the service address given in the Customer Service section.

Prepare charging devices

Table charging base

1. Position the charging base **22** on the charging foot **23** until you hear a „click“. (see **fig. B**) For additional security, you can turn the connected parts over and secure the charging base with 4 screws.
2. Insert the mains plug **3** into the hole provided on the underside of the charging base and guide the cable through the recesses.
3. Place the charging base near a properly installed socket.
4. Plug the mains adapter **2** into a properly installed socket.

Wall charging station

1. Attach the fastening ring **28** to the wall charging station **27** (**fig. H**).
2. Screw or attach the wall charging station **27** near a properly installed socket.
3. Insert the mains plug **3** into the hole provided on the underside of the wall bracket.
4. Plug the mains adapter **2** into a properly installed socket.

Storage station with charging function

1. Insert the metal tube **30** into the corresponding hole in the base plate **31**. Make sure that the attached holders for the cables are aligned at the bottom, otherwise the storage unit cannot be plugged in correctly. (**fig. G**)
2. Place the storage unit **29** on the metal tube **30** with the holder for the main unit facing forwards and the holder for the battery facing backwards.
3. Insert the mains plug **3** into the hole provided on the back of the storage unit **29**. You can secure the cable with the brackets on the back of the metal tube **30**.

Charging the battery

You have the choice of charging the battery in the machine, removing it for charging or using a charging station. Make sure that the handheld vacuum cleaner is switched off for charging.

Option 1 (without charging station)

- Insert the mains plug **3** into the charging socket **1** at the top of the battery.
- The battery **4** can remain in the mains unit or be removed for the charging process.

Option 2 (wall charging station)

- Hang the handheld vacuum cleaner in the charging station **27** so that the charging contact is established. (Fig. H)

Option 3 (table charging station)

- Place the handheld vacuum cleaner in the charging base **22** so that the charging contact is established. (Fig. C)
- In addition, you can place another battery **4** in the charging slot provided and charge it there.

Option 4 (storage station with charging function)

- Hang the handheld vacuum cleaner from above into the round receptacle on the right-hand side so that the charging contact is established. (Fig. I)
- In addition, you can insert another battery **4** into the charging slot provided on the back of the storage unit and charge it there.
- When you are on the road, you can also charge the unit with the optional car adapter **14**. To do this, connect the car adapter **14** to the charging socket **1** at the top end of the battery **4** and to a functioning 12 V connection in your car, caravan or similar.
- The battery **4** must be fully charged before it is used for the first time.

Charging/display at a glance**Charging the battery in the handset**

- The LED indicators on the battery and the on/off switch pulsate during charging.
- When the battery **4** is fully charged, the LEDs light up continuously.

Charging the battery outside the handset or in the charging bays

- The LED display on battery **4** pulses during the charging process.
- When the battery **4** is fully charged, the LEDs light up continuously.

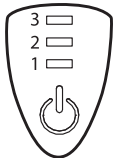

Battery capacity	LED 1	LED 2	LED 3
0 – 30 %	Pulsates	Off	Off
30 – 60 %	Shines	Pulsates	Off
60 – 100 %	Shines	Shines	Pulsates
100 %	Shines	Shines	Shines

Using the handheld vacuum cleaner**WARNING!****RISK OF EXPLOSION!**

Liquids can form explosive vapours or mixtures by swirling with the suction air of the handheld vacuum cleaner.

- Never suck up liquids with the handheld vacuum cleaner.

**WARNING!****FIRE HAZARD!**

If you vacuum glowing ashes, burning cigarettes or similar with the handheld vacuum cleaner, the filters may catch fire.

- Do not vacuum glowing or smouldering materials or objects.



RISK OF DAMAGE!

Improper handling of the handheld vacuum cleaner can cause damage to it.

- Do not vacuum sharp particles.
- Do not vacuum coarse particles (e.g. cement, stones, plaster or wood).
- Make sure that the filters are correctly inserted and undamaged before switching on the handheld vacuum cleaner.
- Do not cover the ventilation openings during operation.
- Switch off the handheld vacuum cleaner immediately if you have accidentally sucked up any liquid.

Use

1. You can either insert one of the available attachments (brushes, crevice nozzle or similar) into the suction opening or use the handheld vacuum cleaner without any attachments.
2. To switch on and off, press the on/off switch.
 - a. Press once → the unit switches on in standard mode → the LEDs light up white.
 - b. Press 2 times → the unit switches to boost mode (more suction power) → the LEDs light up blue
 - c. Press 3 times → the unit switches off → the LEDs go out
3. The light indicators in the on/off switch provide information about the remaining capacity of the battery.

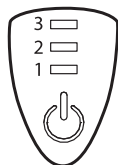

Battery capacity	LED 1	LED 2	LED 3
100 %	Shines	Shines	Shines
below 60 %	Shines	Shines	Off
below 30 %	Shines	Off	Off
below 15 %	Pulsates	Off	Off
0 %	Off	Off	Off

Storage

Store the handheld vacuum cleaner in a dry place and protect it from excessive heat or direct sunlight. If the manual vacuum cleaner is stored unused for a long time, please remove the battery.

Wall storage

- Slide the fixing ring **23** and the retaining elements into the base from above.
- Screw or stick the wall bracket **26** to a wall to store your handset and accessories as you wish. (**Fig. F**)

Table charging station

- This provides storage for the main unit, spare battery and 3 small brush attachments. (Fig. C)

Storage station with charging function

- See section „Preparing charging facilities“ for assembly instructions.

- The storage station provides storage for the main unit, the spare battery and a variety of other accessories. (Fig. I)

Emptying the dust container

1. Switch off the handheld vacuum cleaner.
2. Hold the handheld vacuum cleaner with the suction opening **10** facing downwards over a waste container.
3. Press the release button **25** (see Fig. D).
4. Fold the suction opening **10** backwards and empty the dust container **9**.
5. Turn the dust container **9** anticlockwise and remove the dirt residues from the dust container **9** and from the metal filter **3**.
6. Put the dust container **9** back on the handheld vacuum cleaner and turn it clockwise.
7. Close the suction opening **10** again. The suction opening **10** is properly engaged when you hear a click.

Remove metal filter and Hepa filter



NOTE!

RISK OF DAMAGE!

Improper handling of the handheld vacuum cleaner can cause damage to it.

■ Clean the Hepa filter regularly, especially after sucking in fine dirt, such as flour or coffee.

1. Switch off the handheld vacuum cleaner.
2. Remove the dust bin **9** (see section „Emptying the dust bin“).
3. Remove the metal filter **3** by turning it anti-clockwise.
4. Remove the hepa filter **7** by pulling it out of the metalfilter with a finger (see Fig. E).
5. Clean the filters (see section „Cleaning“).
6. Put the Hepa filter **7** back into the metal filter **3**.
7. Put the metal filter **3** back on the handheld vacuum cleaner and turn it clockwise to tighten.
8. Put the dust container **9** back on the handheld vacuum cleaner and turn it clockwise until it clicks into place.



Change the Hepa filter at an interval of approx. 6 months.

Cleaning and user maintenance



NOTE!

RISK OF DAMAGE!

Improper handling of the handheld vacuum cleaner can cause damage to it.

■ Never immerse the handheld vacuum cleaner in water for cleaning and do not use

a steam cleaner for cleaning.

- Make sure that no liquid gets into the motor unit.
- Make sure that all parts, especially the filters, are completely dry before reassembling the handheld vacuum cleaner after cleaning.
- Do not use aggressive cleaning agents, brushes with metal or nylon bristles or sharp or metallic cleaning objects such as knives, hard spatulas and the like. These may damage the surfaces.

1. Switch off the handheld vacuum cleaner.
2. Hold the handheld vacuum cleaner with the suction opening **10** facing downwards over a waste container.
3. Remove the dust container **9** by turning it anti-clockwise.
4. Emptying the dust container **9**.
5. Wipe out the dust bin **9** with a damp cloth.
6. Detach the metal filter **3** from the handheld vacuum cleaner by turning it anti-clockwise.
7. Remove the hepa filter **7**.
8. Wipe the metal filter **3** with a damp cloth or clean it under running water if necessary.
9. Clean the Hepa filter **7** with a soft brush or tap it out.
10. Wipe the outside of the handheld vacuum cleaner with a dry cloth.
11. Allow all parts to dry completely before reassembling the handheld vacuum cleaner after cleaning.
12. Put the hepa filter **7** back into the metal filter **3**.
13. Put the metal filter **3** back on the handheld vacuum cleaner and turn it clockwise to tighten.
14. Place the dust container **9** back on the handheld vacuum cleaner and turn it clockwise to tighten.



Clean all parts of the handheld vacuum cleaner regularly to avoid clogging and to ensure its functionality.

Changing the battery

1. Switch off the handheld vacuum cleaner.
2. Remove the battery **4** by pressing the release with two fingers and pulling the battery **4** out of the unit. (**Fig. L**)
3. Insert the new battery **4**. Make sure that it clicks audibly into place. If the battery **4** cannot be pushed in completely, check for correct positioning.

Cleaning the motorised brushes



NOTE!

RISK OF DAMAGE!

The housings of the motorised electric brush and the mini electric brushes can be cleaned with a damp cloth. DO NOT clean under running water because of the integrated motor.

Cleaning the mini electric brush **18** (**Fig. J**)

1. Loosen the attachment on the side of the brush by turning it anticlockwise.

2. The attachment automatically slides out of the brush housing a little.
3. Remove the brush roll.
4. Remove any dirt from the brush roll. Rinse under running water if necessary.
5. Allow the brush roll to dry completely before reinserting it.
6. Put the brush roll back into the housing. Make sure that the positioning is correct.
7. Turn the attachment clockwise until it is level with the housing again.

Cleaning the motorised electric brush **17** (Fig. K)

1. Loosen the fastener on the underside of the brush and remove the fastener.
2. Remove the brush roll in the direction of the arrow.
3. Remove any dirt from the brush roll. Rinse under running water if necessary.
4. Allow the brush roll to dry completely before reinserting it.
5. Put the brush roll back into the housing. Make sure that the positioning is correct.

Troubleshooting

Problem	Possible cause	Solution
The handheld vacuum cleaner is not showing any sign of function.	The battery 4 is discharged.	Charge the battery 4 of the handheld vacuum cleaner (see "Charging the handheld vacuum cleaner").
The charging display 6 is not lighting up.	The power supply 2 is not correctly connected to the plug socket or to the handheld vacuum cleaner.	Ensure that the power supply is correctly inserted into the plug socket 3 and that the power connector is correctly inserted into the charging socket 1 or charging base 22 .
The suction performance is poor.	The metal filter 8 or Hepa filter 7 is blocked.	Clean the filters (see "Cleaning").
	The battery 4 is discharged.	Charge the battery 4 of the handheld vacuum cleaner (see "Charging the handheld vacuum cleaner").
	The dust container 9 is full.	Empty the dust container 9 (see "Emptying the dust container").
Dust is coming out of the air vents.	The metal filter 8 or Hepa filter 7 is damaged.	Contact your local retailer to order a replacement filter.
	The dust container 9 is full.	Empty the dust container 9 (see "Emptying the dust container").
	The metal filter 8 or Hepa filter 7 is not correctly inserted.	Re-attach the filters correctly to the handheld vacuum cleaner after cleaning (see "Cleaning").
Unit switches off automatically and the LED indicator on the on/off switch flashes several times.	Suction opening 10 , suction pipe 16 or brushes blocked.	Check the intake 10 and brushes for dirt and remove if necessary.
	HEPA filter 7 too dirty.	Clean the HEPA filter 7 (see „Removing the metal filter and Hepa filter“).
Motorised electric brush not operating and light at suction opening goes off.	Motorised electric brush not operating and light at suction opening goes off.	Make sure the dust container is correctly fixed to the main device. The trim on the main device and dust collector should form a straight line.

Disposal

(Applicable in the European Union and other European states with systems for the separate collection of waste and recyclables)



Old devices must not be disposed of in the household waste!

If the handheld vacuum cleaner can no longer be used, then every consumer is obligated to dispose of old devices separately from the household waste, e.g. at a collection point within your municipality/district. This ensures that old devices are properly recycled and negative effects on the environment are avoided. For this reason, electrical devices are marked with the symbol shown here.



Batteries and accumulators must not be disposed of in the household waste!

As consumers you are legally obliged to drop off all batteries and accumulators, regardless of whether or not they contain harmful substances*, within your municipality/district or one made available within a store/business, in order that they can be disposed of in an environmentally-friendly manner. Drop of the complete handheld vacuum cleaner at your collection point (with the battery) and only in discharged condition!

*labelled: Cd = Cadmium, Hg = Mercury, Pb = Lead

By disposing of your device properly you are also contributing to the protection of the environment and the health of your fellow citizens. Material recycling helps to reduce the consumption of raw materials. Further information regarding the disposal and recycling of this device can be obtained from municipal waste management companies, the store in which you purchased the product or from the manufacturer.

Technical Specifications

Minor deviations and changes in design and colour are due to technical reasons and are no reason for a complaint.

Main unit	
Model	VC-003
Dimensions	462 x 74 x 71 mm
Power	120 W
Battery	11,1V Li-ion Battery Li-ion Battery Model: VC-003(SF18650NR-25)3INR19/66
Power supply	
Manufacturer	Dong Guan City GangQi Electronic Co., Ltd. Privately Operated Industrial District, ShiYong, Heng Li Town, Dong Guan, Guangdong, CHINA
Model	 GQ12-140080-AG
Input voltage / AC frequency	100 – 240 V ~ / 50/60 Hz
Output voltage / current / power	14,0V = 0,8 A / 11,2 W
Model	BZ12L-140080
Input voltage / DC frequency	12.0V
Output voltage / current / power	14,0V / 0,8 A / 11,2 W

Customer service

If you have any questions about the device or spare parts/accessories, please contact your local retailer.

Table des matières

Composants du produit.....	32
Généralités.....	34
Lire et conserver cette notice d'utilisation !.....	34
Explication des symboles.....	34
Sécurité.....	34
Utilisation conforme à l'usage prévu.....	34
Consignes de sécurité.....	35
Avant la première utilisation.....	38
Préparer les options de chargement.....	38
Chargement de la batterie.....	39
Aperçu de la logique de charge / d'affichage.....	39
Utilisation de l'aspirateur à main.....	40
Utilisation.....	40
Rangement.....	41
Vider le bac à poussière.....	41
Retirer le filtre métallique et le filtre Hepa.....	41
Nettoyage et entretien par l'utilisateur.....	42
Remplacer la batterie.....	43
Nettoyage des brosses motorisées.....	43
Dépannage.....	44
Caractéristiques techniques.....	45
Service après-vente.....	45

Composants du produit

- 1 Prise de charge
- 2 Bloc d'alimentation
- 3 Fiche d'alimentation
- 4 Batterie lithium-ion
- 5 Poignée
- 6 Interrupteur marche/arrêt avec indicateur de charge
- 7 Filtre Hepa
- 8 Filtre en métal
- 9 Bac à poussière
- 10 Orifice d'aspiration
- 11 Brosse
- 12 Suceur plat
- 13 Brosse douce / Brosse textile
- 14 Adaptateur pour voiture
- 15 Suceur plat flexible
- 16 Tube d'aspiration
- 17 Brosse à moteur électrique avec Brosse universelle cylindrique
- 18 Brosse mini à moteur électrique
- 19 Buse de sol triangulaire
- 20 Brosse souple flexible
- 21 Brosse à dépoussiérer
- 22 Base de charge
- 23 Socle de charge
- 24 Vis, 4x
- 25 Touche de deverrouillage
- 26 Support mural, avec 2 vis
- 27 Station de charge murale, avec 2 vis
- 28 Anneau de fixation
- 29 Unité de rangement
- 30 Tube métallique
- 31 Plaque de sol

Cette notice d'utilisation tient compte de tous les accessoires disponibles pour cet appareil.

Vous trouverez le contenu du kit que vous venez d'acheter sur l'emballage ou dans la notice jointe à la livraison.

Vous pourrez bien entendu acheter ultérieurement les accessoires non contenus dans le kit.

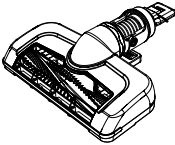
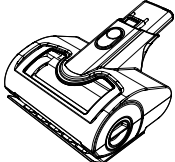
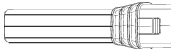
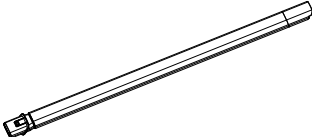
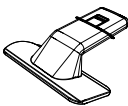
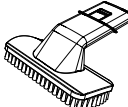
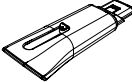
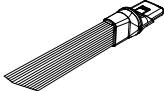
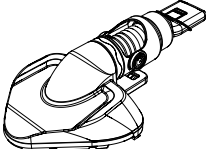
Accessoires	Image	Application
Brosse motorisée		Avec moteur électrique intégré Avec rouleau brosse universel Pour le nettoyage de grandes surfaces comme les sols durs ou les tapis
Mini brosse électrique motorisée		Avec moteur électrique intégré Avec rouleau brosse Pour nettoyer les coussins, les meubles, les matelas, etc.
Petit suceur à fentes		Pour nettoyer les endroits difficiles d'accès
Suceur plat flexible		Pour nettoyer les endroits difficiles d'accès
Brosse textile		Pour le nettoyage des coussins, matelas, etc.
Brosse douce		Pour dépeussier les surfaces
Brosse souple flexible		Enlève la poussière avec des poils ultra-souples dont la longueur est réglable Pour les surfaces délicates, pour dépeussier les plantes, etc.
Brosse à dépeussier		Élimine la poussière et les miettes des endroits difficiles d'accès comme les tiroirs, les fentes d'aération, etc.
Buse de sol triangulaire		Pour nettoyer les coins et autres endroits difficiles d'accès

Généralités

Lire et conserver cette notice d'utilisation !

Cette notice d'utilisation fait partie intégrante du présent INVICTUS ONE 3.0^e (ci-après dénommé « aspirateur à main »).

Elle contient des informations importantes relatives à la sécurité et à son utilisation.

Lisez attentivement cette notice d'utilisation, en particulier les consignes de sécurité, avant d'utiliser l'aspirateur à main.

Le non-respect de cette notice d'utilisation peut entraîner des blessures graves ou endommager l'aspirateur à main.

Cette notice d'utilisation se base sur les normes et réglementations en vigueur dans l'Union européenne.

À l'étranger, respectez également les directives et les lois en vigueur spécifiques au pays.

Conservez cette notice d'utilisation pour toute consultation ultérieure.

Si vous cédez l'aspirateur à main à un tiers, assurez-vous impérativement de joindre cette notice d'utilisation.

Explication des symboles

Les symboles et les mots d'avertissement suivants sont utilisés dans cette notice d'utilisation, sur l'aspirateur à main ou sur l'emballage.



AVERTISSEMENT !

Ce symbole/mot d'avertissement indique un danger présentant un degré de risque moyen qui, s'il n'est pas évité, peut entraîner la mort ou des blessures graves.



ATTENTION !

Ce symbole/mot d'avertissement indique un danger présentant un faible degré de risque qui, s'il n'est pas évité, peut entraîner des blessures faibles ou modérées.



REMARQUE !

Ce mot d'avertissement met en garde contre les éventuels dommages matériels.

Sécurité

Utilisation conforme à l'usage prévu

Cet aspirateur à main est exclusivement conçu pour aspirer les saletés sèches et non adhérentes, telles que la poussière domestique, les peluches, les miettes et la poussière. Il est exclusivement destiné à un usage privé et ne convient pas pour une utilisation professionnelle. Utilisez l'aspirateur à main uniquement comme décrit dans cette notice d'utilisation. Toute autre utilisation est considérée comme non conforme et peut entraîner des dommages matériels ou même des blessures corporelles. L'aspirateur à main n'est pas un jouet

pour enfant. Le fabricant ou le revendeur décline toute responsabilité pour les dommages résultant d'une utilisation non conforme ou incorrecte.

Consignes de sécurité



AVERTISSEMENT !

RISQUE D'ÉLECTROCUTION !

Une installation électrique défectueuse ou une tension de secteur excessive peuvent provoquer des décharges électriques.

- Ne branchez l'aspirateur à main que si la tension de secteur de la prise de courant correspond à celle indiquée sur la plaque signalétique du bloc d'alimentation.
- Ne branchez le bloc d'alimentation que sur une prise de courant facilement accessible afin de pouvoir le débrancher rapidement du secteur en cas de dysfonctionnement.
- N'utilisez pas l'aspirateur à main s'il présente des dommages visibles ou si le bloc d'alimentation est défectueux.
- Utilisez uniquement l'alimentation ci-joint pour charger les batteries de l'aspirateur à main.
- L'aspirateur à main ou la batterie ne doivent être alimentés qu'en très basse tension de sécurité (TBTS), conformément aux indications de la plaque signalétique.
- Le câble d'alimentation du bloc d'alimentation ne peut pas être remplacé. Éliminez le bloc d'alimentation s'il est endommagé et remplacez-le par un bloc d'alimentation du même type.
- N'ouvrez en aucun cas le boîtier de l'aspirateur à main, mais confiez la réparation à un personnel qualifié. Pour cela, adressez-vous à un atelier spécialisé. La responsabilité et la garantie sont exclues en cas de réparations effectuées de manière indépendante, de branchement non conforme ou de mauvaise utilisation.
- Seules les pièces qui correspondent aux données d'origine de l'appareil peuvent être utilisées pour les réparations. Cet aspirateur à main contient des pièces électriques et mécaniques indispensables à la protection contre les sources de danger.
- N'immergez pas l'aspirateur à main ou le bloc d'alimentation dans l'eau ou d'autres liquides.
- Ne touchez jamais la fiche d'alimentation avec les mains mouillées.
- Ne débranchez jamais le bloc d'alimentation de la prise de courant en tirant sur le

- câble d'alimentation, mais toujours en tenant la fiche d'alimentation.
- N'utilisez jamais le câble d'alimentation comme poignée de transport.
 - Tenez l'aspirateur à main et le bloc d'alimentation éloignés des flammes et des surfaces chaudes.
 - Déployez le câble d'alimentation de manière à éviter tout risque de trébuchement.
 - Ne pliez pas le câble d'alimentation et ne le posez pas sur des arêtes vives.
 - Utilisez l'aspirateur à main uniquement à l'intérieur. Ne l'utilisez jamais dans des pièces humides ou sous la pluie.
 - Ne rangez jamais l'aspirateur à main de sorte qu'il puisse tomber dans une baignoire ou un évier.
 - Veillez à ce que les enfants ne mettent aucun objet dans l'aspirateur à main.
 - Ne laissez pas l'aspirateur à main sans surveillance lorsqu'il fonctionne.
 - Si vous n'utilisez pas l'aspirateur à main, nettoyez-le, ou en cas de panne, éteignez toujours l'aspirateur à main et débranchez la fiche d'alimentation de la prise de courant.
 - N'utilisez pas l'aspirateur à main avec les mains humides si vous êtes sur un sol humide ou si l'aspirateur à main est humide.
 - N'aspirez pas de liquides avec l'aspirateur à main.



AVERTISSEMENT !

DANGERS POUR LES ENFANTS ET LES PERSONNES AYANT DES CAPACITÉS PHYSIQUES, SENSORIELLES OU MENTALES RÉDUITES (PAR EX. LES PERSONNES AVEC UN HANDICAP PARTIEL, LES PERSONNES ÂGÉES AUX CAPACITÉS PHYSIQUES ET MENTALES RÉDUITES) OU AYANT UN MANQUE D'EXPÉRIENCE ET DE CONNAISSANCES (PAR EX. LES ENFANTS D'UN CERTAIN ÂGE).

- Cet appareil peut être utilisé par des enfants âgés d'au moins 8 ans et par des personnes ayant des capacités physiques, sensorielles ou mentales réduites ou dénuées d'expérience ou de connaissance, s'ils (si elles) sont correctement surveillé(e)s ou si des instructions relatives à l'utilisation de l'appareil en toute sécurité leur ont été données et si les risques encourus ont été appréhendés. Les enfants ne doivent pas jouer avec l'appareil. Le nettoyage et l'entretien par l'utilisateur ne doivent pas être effectués par des enfants sans surveillance.
- Tenez les enfants de moins de huit ans éloignés de l'aspirateur à main et de son bloc d'alimentation.
- Ne laissez pas les enfants jouer avec le plastique d'emballage.

- Les enfants risquent de se coincer dedans et de s'étouffer en jouant.



AVERTISSEMENT !

RISQUE D'EXPLOSION ET DE BRÛLURE !

L'aspirateur à main contient une batterie Li-ion rechargeable remplaçable. En cas de manipulation non conforme des piles et accumulateurs, il existe un risque d'explosion. Tout contact avec de l'acide de batterie qui fuit peut causer des brûlures. Il faut éviter de court-circuiter les contacts de la batterie.

- Ne chauffez pas la batterie et ne la jetez pas dans les flammes.
- Évitez tout contact de l'acide de batterie avec la peau, les yeux et les muqueuses. En cas de contact avec de l'acide, rincez immédiatement et abondamment les zones concernées à l'eau claire et consultez un médecin si nécessaire.



ATTENTION !

RISQUE DE BLESSURE !

Une manipulation non conforme de l'aspirateur à main risque de vous blesser ou de blesser d'autres personnes.

- Ne dirigez pas l'aspirateur à main vers des personnes ou des animaux.
- Tenez les cheveux et les vêtements amples éloignés des orifices de l'aspirateur à main. L'aspirateur à main aspire l'air pendant son fonctionnement et peut vous blesser s'il aspire vos cheveux ou vos vêtements amples.
- N'utilisez pas l'aspirateur à main sur des surfaces recouvertes de ciment ou d'autres substances à pores extrêmement fins ou toxiques lorsqu'elles sont inhalées.



REMARQUE !

RISQUE DE DOMMAGES !

Une manipulation non conforme de l'aspirateur à main peut endommager l'aspirateur à main.

- N'utilisez l'aspirateur à main que lorsque tous les filtres sont correctement installés.
- Ne couvrez pas les orifices de ventilation de l'aspirateur à main pendant son utilisation.
- Tenez l'aspirateur à main et le bloc d'alimentation éloignés des surfaces chaudes.

- N'exposez jamais l'aspirateur à main à des températures élevées (chauffage, etc.) ou à des conditions climatiques extrêmes (pluie, etc.).
- Ne versez jamais de liquide dans le boîtier de l'aspirateur à main.
- N'utilisez plus l'aspirateur à main si les pièces en plastique présentent des fissures ou des craquelures ou si elles sont déformées. Remplacez les pièces endommagées uniquement par des pièces de rechange d'origine appropriées.

Avant la première utilisation

! REMARQUE !

RISQUE DE DOMMAGES !

Si vous ouvrez l'emballage sans précaution avec un couteau tranchant ou tout autre objet pointu, vous risquez d'endommager l'aspirateur à main.

- Procédez avec précaution lors de l'ouverture.
 1. Retirez l'aspirateur à main de son emballage.
 2. Vérifiez que la livraison est complète.
 3. Vérifiez que l'aspirateur à main ou les pièces détachées ne sont pas endommagées. Si c'est le cas, n'utilisez pas l'aspirateur à main. Contactez l'adresse de service indiquée dans la section Service clientèle.

Préparer les options de chargement

Support de bureau

1. Placez la base de chargement **22** sur le pied de chargement **23** jusqu'à ce qu'un « clic » se fasse entendre. (voir **Fig. B**) Pour plus de sécurité, vous pouvez retourner les parties assemblées et fixer le socle de chargement avec 4 vis.
2. Insérez la prise murale **3** dans le trou prévu à cet effet sur la partie inférieure de la base de chargement et faites passer le câble dans les encoches.
3. Placez la station de charge à proximité d'une prise de courant correctement installée.
4. Branchez le bloc d'alimentation **2** dans une prise de courant correctement installée.

Station de charge murale

1. Fixez la bague de fixation **23** sur la station de charge murale **27**. (**Fig. H**)
2. Vissez ou collez la station de charge murale **27** à proximité d'une prise électrique correctement installée.
3. Insérez la prise murale **3** dans le trou prévu à cet effet sur la partie inférieure du support mural.
4. Branchez le bloc d'alimentation **2** dans une prise de courant correctement installée.

Support de rangement avec fonction de recharge

1. Insérez le tube métallique **30** dans l'ouverture correspondante de la plaque de base **31**. Veillez à ce que les supports fixés pour les câbles soient orientés vers le bas, sinon l'unité de rangement ne pourra pas être mise en place correctement. (**Fig. G**)
2. Placez l'unité de rangement **29** sur le tube métallique **30**, le logement de l'unité principale vers l'avant et le logement de la batterie vers l'arrière.
3. Insérez la prise murale **3** dans le trou prévu à cet effet à l'arrière de l'unité de rangement **29**. Vous pouvez fixer le câble à l'aide des supports à l'arrière du tube métallique **30**.

Chargement de la batterie

Vous avez le choix entre charger la batterie dans l'appareil, la retirer pour la charger ou utiliser une station de charge. Assurez-vous que l'aspirateur à main est éteint pour le chargement.

Option 1 (sans station de charge)

- Branchez la prise murale **3** dans la prise de chargement **1** située à l'extrémité supérieure de la batterie.
- La batterie **4** peut rester dans l'unité principale pour le processus de charge ou être retirée.

Option 2 (station de charge murale)

- Accrochez l'aspirateur à main sur la station de charge **27** de manière à établir le contact de charge. (Fig. H)

Option 3 (station de charge de bureau)

- Placez l'aspirateur à main sur la base de chargement **22** de manière à établir le contact de charge. (Fig. C)
- En outre, vous pouvez placer une autre batterie **4** dans le compartiment de charge prévu à cet effet et la charger.

Option 4 (support de rangement avec fonction de recharge)

- Accrochez l'aspirateur à main par le haut dans le logement rond sur le côté droit, de manière à établir le contact de charge. (Fig. I)
- En outre, vous pouvez insérer une autre batterie **4** dans le compartiment de charge prévu à cet effet à l'arrière de l'unité de rangement et la charger à cet endroit.
- Vous pouvez également recharger votre appareil durant vos déplacements grâce à l'adaptateur **14** pour voiture disponible en option. Pour ce faire, connectez l'adaptateur pour voiture **14** à la prise de chargement **1** en haut de la batterie **4** et à une prise 12 V fonctionnelle dans votre voiture, caravane ou autre.
- La batterie **4** doit être complètement chargée avant la première utilisation.

Aperçu de la logique de charge / d'affichage

Charge de la batterie dans l'appareil portable

- Les voyants LED de la batterie et de l'interrupteur marche/arrêt clignotent pendant le processus de charge.
- Lorsque la batterie **4** est complètement chargée, les voyants sont allumés en permanence.

Charge de la batterie à l'extérieur de l'appareil portable ou dans les compartiments de charge

- Le voyant de la batterie **4** clignote pendant le processus de charge.
- Lorsque la batterie **4** est complètement chargée, le voyant est allumé en continu.

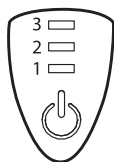

Capacité de la batterie	LED 1	LED 2	LED 3
0 – 30 %	clignote	éteint	éteint
30 – 60 %	allumé	clignote	éteint
60 – 100 %	allumé	allumé	clignote
100 %	allumé	allumé	allumé

Utilisation de l'aspirateur à main



AVERTISSEMENT !

RISQUE D'EXPLOSION !

Les liquides peuvent former des vapeurs ou des mélanges explosifs en tourbillonnant avec l'air aspiré par l'aspirateur à main.

- N'aspirez jamais de liquides avec l'aspirateur à main.



AVERTISSEMENT !

RISQUE D'INCENDIE !

Si vous aspirez des cendres incandescentes, des cigarettes allumées ou autres avec l'aspirateur à main, les filtres peuvent prendre feu.

- N'aspirez pas de matériaux ou d'objets incandescents ou en train de brûler.



REMARQUE !

RISQUE DE DOMMAGES !

Une mauvaise utilisation de l'aspirateur à main peut endommager l'aspirateur à main.

- N'aspirez pas de particules tranchantes.
- N'aspirez pas de particules à gros grains (par exemple du ciment, des pierres, du plâtre ou du bois).
- Assurez-vous que les filtres sont correctement installés et qu'ils ne sont pas endommagés avant de mettre l'aspirateur à main en marche.
- Ne couvrez pas les orifices de ventilation pendant le fonctionnement.
- Éteignez immédiatement l'aspirateur à main si vous avez aspiré des liquides par inadvertance.

Utilisation

1. Vous pouvez soit insérer l'un des accessoires disponibles (brosses, suceur à fentes, etc.) dans l'ouverture d'aspiration, soit utiliser l'aspirateur à main sans autre accessoire.
2. Pour mettre l'appareil en marche ou l'arrêter, appuyez sur le bouton marche/arrêt.
 - a. Appuyez 1 fois → l'appareil s'allume en mode standard → les LED s'allument en blanc
 - b. Appuyez 2 x → l'appareil se met en mode Boost (plus de puissance d'aspiration) → les LED s'allument en bleu
 - c. Appuyer 3 x → l'appareil s'éteint → les LED s'éteignent

3. Les voyants lumineux de l'interrupteur marche/arrêt indiquent la capacité restante de la batterie.

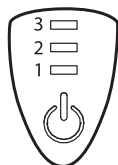

Capacité de la batterie	LED 1	LED 2	LED 3
100 %	allumé	allumé	allumé
moins de 60 %	allumé	allumé	éteint
moins de 30 %	allumé	éteint	éteint
moins de 15 %	clignote	éteint	éteint
0 %	éteint	éteint	éteint

Rangement

Rangez l'aspirateur à main dans un endroit sec, à l'abri de la chaleur ou de la lumière directe du soleil. Si l'aspirateur manuel est stocké sans être utilisé pendant une longue période, veuillez retirer la batterie.

Rangement mural

- Insérez la bague de fixation **23** et les éléments de maintien dans la base par le haut.
- Vissez ou collez le support mural **26** sur un mur pour ranger votre appareil portable et ses accessoires à votre convenance. **(Fig. F)**

Support de bureau

- Elle permet de ranger l'unité principale, la batterie de recharge et 3 petits accessoires de brosse. **(Fig. C)**

Support de rangement avec fonction de recharge

- Voir la section « Préparation de la charge » pour les instructions d'assemblage.
- La station de rangement permet de stocker l'unité principale, la batterie de recharge et de nombreux autres accessoires. **(Fig. I)**

Vider le bac à poussière

1. Éteignez l'aspirateur à main.
2. Tenez l'aspirateur à main avec l'ouverture d'aspiration **10** vers le bas au-dessus d'un conteneur à déchets.
3. Appuyez sur le bouton de déverrouillage **25** (voir **Fig. D**).
4. Rabattez l'ouverture d'aspiration **10** vers l'arrière et videz le bac à poussière **9**.
5. Tournez le bac à poussière **9** dans le sens inverse des aiguilles d'une montre et retirez les débris du bac à poussière **9** et du filtre métallique **8**.
6. Remettez le bac à poussière **9** sur l'aspirateur à main et tournez-le dans le sens des aiguilles d'une montre pour le fixer.
7. Refermez l'ouverture d'aspiration **10**. Refermez l'ouverture d'aspiration **10**.







Retirer le filtre métallique et le filtre Hepa

! REMARQUE !

RISQUE DE DOMMAGES !

Une mauvaise utilisation de l'aspirateur à main peut endommager l'aspirateur à main.

- Nettoyez régulièrement le filtre Hepa, en particulier après avoir aspiré des saletés fines, comme de la farine ou du café.

1. Éteignez l'aspirateur à main.
2. Retirez le bac à poussière  (voir la section « Vider le bac à poussière »).
3. Retirez le filtre métallique  en le tournant dans le sens inverse des aiguilles d'une montre.
4. Retirez le filtre Hepa  en le tirant avec le doigt hors du filtre métallique (voir **Fig. E**).
5. Nettoyez les filtres (voir la section « Nettoyage »).
6. Remettez le filtre Hepa  dans le filtre métallique .
7. Remettez le filtre métallique  sur l'aspirateur à main et tournez-le dans le sens des aiguilles d'une montre pour le fixer.
8. Remettez le bac à poussière  sur l'aspirateur à main et tournez-le dans le sens des aiguilles d'une montre jusqu'à ce qu'il s'enclenche.



Le filtre Hepa est à remplacer tous les 6 mois environ.







Nettoyage et entretien par l'utilisateur





! REMARQUE !

RISQUE DE DOMMAGES !

Une mauvaise utilisation de l'aspirateur à main peut endommager l'aspirateur à main.

- Ne plongez jamais l'aspirateur à main dans l'eau pour le nettoyer et n'utilisez pas de nettoyeur à vapeur pour le nettoyer.
- Veillez à ce qu'aucun liquide ne pénètre dans l'unité moteur.
- Veillez à ce que toutes les pièces, en particulier les filtres, soient complètement sèches avant de réassembler l'aspirateur à main après le nettoyage.
- N'utilisez pas de produits de nettoyage agressifs, de brosses à poils métalliques ou en nylon, ni d'objets de nettoyage tranchants ou métalliques tels que des couteaux, des spatules dures ou autres. Ils peuvent endommager les surfaces.





1. Éteignez l'aspirateur à main.
2. Tenez l'aspirateur à main avec l'ouverture d'aspiration  vers le bas au-dessus d'un conteneur à déchets.
3. Retirez le filtre métallique  en le tournant dans le sens inverse des aiguilles d'une montre.
4. Videz le bac à poussière .
5. Essuyez le bac à poussière  avec un chiffon humide.
6. Détachez le filtre métallique  de l'aspirateur à main en le tournant dans le sens inverse des aiguilles d'une montre.
7. Retirez le filtre Hepa .
8. Essuyez le filtre métallique  avec un chiffon humide ou nettoyez-le sous l'eau courante si nécessaire.

9. Nettoyez le filtre Hepa  avec une brosse douce ou tapotez-le.
10. Essuyez l'extérieur de l'aspirateur à main avec un chiffon sec.
11. Laissez toutes les pièces sécher complètement avant de réassembler l'aspirateur à main après le nettoyage.
12. Remettez le filtre Hepa  dans le filtre métallique .
13. Remettez le filtre métallique  sur l'aspirateur à main et tournez-le dans le sens des aiguilles d'une montre pour le fixer.
14. Remettez le bac à poussière  sur l'aspirateur à main et tournez-le dans le sens des aiguilles d'une montre pour le fixer.



Nettoyez régulièrement toutes les pièces de l'aspirateur à main pour éviter qu'elles ne s'obstruent et pour garantir son bon fonctionnement.

Remplacer la batterie

1. Éteignez l'aspirateur à main.
2. Retirez la batterie  en appuyant sur le bouton de déverrouillage avec deux doigts et en tirant la batterie  hors de l'appareil. (Fig. L)
3. Insérez la nouvelle batterie . Assurez-vous qu'elle s'enclenche de manière audible. Si la batterie  ne s'insère pas complètement, vérifiez qu'elle est correctement positionnée.

Nettoyage des brosses motorisées



AVIS !

Les boîtiers de l'électrobrosse motorisée et des mini-électro-brosses peuvent être nettoyés avec un chiffon humide. En raison du moteur intégré, NE PAS nettoyer sous l'eau courante.

Nettoyer la mini-brosse électrique (Fig. J)

1. Desserrez la fixation sur le côté de la brosse en la tournant dans le sens inverse des aiguilles d'une montre.
2. La fixation glisse automatiquement un peu hors du boîtier de la brosse.
3. Retirez le rouleau brosse.
4. Retirez la saleté du rouleau brosse. Rincez-le sous l'eau courante si nécessaire.
5. Laissez sécher complètement le rouleau brosse avant de le remettre en place.
6. Remettez le rouleau brosse dans le boîtier. Veillez à le positionner correctement.
7. Tournez la fixation dans le sens des aiguilles d'une montre jusqu'à ce qu'il soit de nouveau à niveau avec le boîtier.

Nettoyer l'électrobrosse motorisée (Fig. K)

1. Desserrez le verrou situé sur la partie inférieure de la brosse et retirez-le.
2. Retirez le rouleau brosse dans le sens de la flèche.
3. Retirez la saleté du rouleau brosse. Rincez-le sous l'eau courante si nécessaire.
4. Laissez sécher complètement le rouleau brosse avant de le remettre en place.
5. Remettez le rouleau brosse dans le boîtier. Veillez à le positionner correctement.
6. Remettez le verrou en place et faites-le s'enclencher de manière audible.

Dépannage

Problème	Cause possible	Résolution du problème
L'aspirateur à main ne fonctionne pas.	La batterie 4 est déchargée.	Chargez la batterie 4 de l'aspirateur à main (voir section « Mettre en charge l'aspirateur à main »).
Le voyant de charge 5 ne s'allume pas.	Le bloc d'alimentation 2 n'est pas correctement connecté à la prise de courant ou à l'aspirateur à main.	Assurez-vous que le bloc d'alimentation est correctement inséré dans la prise de courant et que la fiche d'alimentation 3 est correctement insérée dans la prise de charge 1 ou dans la base de charge 22 .
La puissance d'aspiration est mauvaise.	Le filtre en métal 3 ou le filtre Hepa 7 est obstrué.	Nettoyez les filtres (voir section « Nettoyage »).
	La batterie 4 est déchargée.	Chargez la batterie 4 de l'aspirateur à main (voir section « Mettre en charge l'aspirateur à main »).
	Le bac à poussière 9 est plein.	Videz le bac à poussière 9 (voir section « Vider le bac à poussière »).
De la poussière sort des orifices de ventilation.	Le filtre en métal 3 ou le filtre Hepa 7 est endommagé.	Contactez votre revendeur local pour obtenir des filtres de rechange.
	Le bac à poussière est plein.	Videz le bac à poussière (voir section « Vider le bac à poussière »).
	Le filtre en métal 3 ou le filtre Hepa 7 n'est pas correctement installé.	Remplacez correctement les filtres sur l'aspirateur à main après le nettoyage (voir section « Nettoyage »).
L'appareil s'éteint automatiquement et le voyant de l'interrupteur marche/arrêt clignote plusieurs fois.	Ouverture d'aspiration 10 , tube d'aspiration 16 ou brosses obstrués.	Vérifiez que l'ouverture d'aspiration 10 et les brosses ne sont pas encrassées et enlevez-les si nécessaire.
	Filtre HEPA 7 trop encrassé.	Nettoyez le filtre HEPA 7 (voir « Retirer le filtre métallique et le filtre Hepa »).
La brosse électrique motorisée ne se met pas en marche et l'éclairage à l'orifice d'aspiration s'éteint.	Pas de connexion entre l'appareil principal et le bac à poussière.	Veillez à ce que le bac à poussière soit bien fixé sur l'appareil principal. Les barres décoratives sur l'appareil principal et le bac à poussière doivent former une ligne droite.



Les déchets d'équipements ne doivent pas être jetés avec les ordures ménagères !

Si l'aspirateur à main ne peut plus être utilisé, chaque consommateur est légalement tenu d'éliminer les déchets d'équipements séparément des déchets ménagers, par ex. dans un point de collecte de sa commune ou de son quartier. Il est ainsi garanti que les déchets d'équipements sont recyclés de manière appropriée, sans effets négatifs sur l'environnement. C'est pourquoi les appareils électriques sont marqués du symbole représenté ici.



Les piles et les batteries ne doivent pas être jetées avec les ordures ménagères !

En tant que consommateur, vous êtes légalement tenu de déposer toutes les piles et batteries, qu'elles contiennent ou non des polluants*, dans un point de collecte de votre commune ou dans le commerce, afin qu'elles puissent être éliminées dans le respect de l'environnement. Déposez l'aspirateur à main complet (avec la batterie) et impérativement déchargé dans votre point de collecte !

*désignés par : Cd = Cadmium, Hg = Mercure, Pb = Plomb

En éliminant correctement votre appareil, vous contribuez également à la protection de l'environnement et de la santé de vos semblables. Le recyclage des matériaux permet de réduire la consommation de matières premières. Pour de plus amples informations sur l'élimination et le recyclage de cet appareil, contactez le service local de gestion des déchets, le magasin où vous avez acheté le produit ou le fabricant.

Caractéristiques techniques

Les légères différences et modifications de design et de couleur sont dues à des raisons techniques et ne constituent pas un motif de réclamation.

L'appareil	
Modèle	VC-003
Dimensions	462 x 74 x 71 mm
Puissance	120 W
Batterie	11,1 V Batterie lithium-ion Batterie lithium-ion Modèle : VC-003(SF18650NR-25)3INR19/66
Chargeur	
Fabricant	Dong Guan City GangQi Electronic Co., Ltd. Privately Operated Industrial District, ShiYong, Heng Li Town, Dong Guan, Guangdong, CHINA
Modèle	 GQ12-140080-AG
Tension / fréquence d'entrée AC	100 – 240 V / 50/60 Hz
Tension / Courant / Puissance de sortie	14,0V --- / 0,8 A / 11,2 W
Modèle	BZ12L-140080
Tension / fréquence d'entrée DC	12,0V
Tension / Courant / Puissance de sortie	14,0V / 0,8 A / 11,2 W

Service après-vente

Si vous avez des questions sur l'appareil et les pièces de rechange / accessoires, veuillez contacter votre revendeur local.

Inhoud

Productonderdelen	46
Algemeen	48
Gebruiksaanwijzing lezen en bewaren!	48
Symboolverklaring	48
Veiligheid	48
Beoogd gebruik	48
Veiligheidsvoorschriften	49
Vóór het eerste gebruik	52
Laadmogelijkheden voorbereiden	52
Accu laden	52
Overzicht van de logica achter het opladen en de display	53
Handstofzuiger gebruiken	53
Gebruik	54
Opbergen	54
Stofbak leegmaken	55
Metaalfilter en hepa-filter uitnemen	55
Reiniging en onderhoud door de gebruiker	56
Accu vervangen	57
Reiniging van de gemotoriseerde borstels	57
Foutopsporing	58
Verwijdering	58
Technische gegevens	59
Klantenservice	59

Productonderdelen

- 1 Laadbus
- 2 Voeding
- 3 Stekker
- 4 Lithium-ion-accu
- 5 Handgreep
- 6 Aan/uit-schakelaar met oplaadindicator
- 7 HEPA-filter
- 8 Metalen filter
- 9 Stofreservoir
- 10 Zuigopening
- 11 Borstelopzetstuk
- 12 Spleetmondstuk
- 13 Zachte borstel / Stofborstel
- 14 Auto-adapter
- 15 Flexibele spleetmondstuk
- 16 Zuigbuis
- 17 Gemotoriseerde elektroborstel met Universele borstelrol
- 18 Gemotoriseerde mini-elektroborstel
- 19 Driehoekige vloerzuigmond
- 20 Flexibele, zachte borstel
- 21 Afstofborstel
- 22 Laadbasis
- 23 Laadvoet
- 24 Schroef, 4x
- 25 Ontgrendelingsknop
- 26 Muurbevestiging met 2 schroeven
- 27 Muur-oplaadstation met 2 schroeven
- 28 Bevestigingsring
- 29 Opslagruimte
- 30 Metalen buis
- 31 Basisplaat

In deze gebruiksaanwijzing staan alle verkrijgbare accessoires van het apparaat. De leveringsomvang van de door u gekochte set kunt u vinden op de verpakking of de apart bijgevoegde inlegger. De onderdelen die niet in deze set zitten kunt u natuurlijk alsnog kopen.

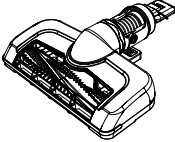
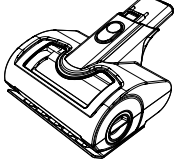
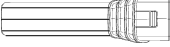
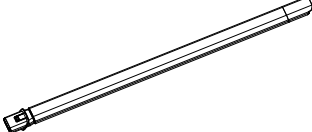
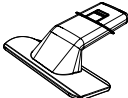
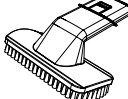
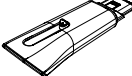
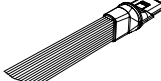
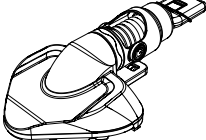
Accessoires	Foto	Toepassing
Gemotoriseerde elektrische borstel		Met geïntegreerde elektromotor Met universele borstelrol Voor het reinigen van grotere oppervlakken zoals harde vloeren of tapijten
Gemotoriseerde elektrische mini-borstel		Met geïntegreerde elektromotor Met borstelrol Voor het reinigen van meubelbekleding, meubels, matrassen enz.
Kleine spleetzuigmond		Voor het bereiken van moeilijk toegankelijke punten
Flexibele spleetmondstuk		Voor het bereiken van moeilijk toegankelijke punten
Textielborstel		Voor het reinigen van meubelbekleding, matrassen enz.
Zachte borstel		Om oppervlakken af te stoffen
Flexibele, zachte borstel		Verwijdert stof met ultrasofte borstelharen die in lengte verstelbaar zijn Voor tere oppervlakten, het afstoffen van planten enz.
Afstofborstel		Verwijdert stof en kruimels van moeilijk toegankelijke punten zoals laden, ventilatieopeningen, enz.
Driehoekige vloerzuigmond		Voor het bereiken van hoeken en andere moeilijk toegankelijke punten

Algemeen

Gebruiksaanwijzing lezen en bewaren!

Deze gebruiksaanwijzing hoort bij deze INVICTUS ONE 3.0^e (hieronder alleen 'handstofzuiger' genoemd). Ze bevat belangrijke informatie over de veiligheid en het gebruik. Lees vóórdat u de handstofzuiger gaat gebruiken de gebruiksaanwijzing zorgvuldig door, vooral de veiligheidsvoorschriften. Het niet naleven van deze gebruiksaanwijzing kan leiden tot ernstig letsel of de handstofzuiger beschadigen. De gebruiksaanwijzing is gebaseerd op de in de Europese Unie geldende normen en regels. Let in het buitenland op de landspecifieke richtlijnen en wetten. Bewaar deze gebruiksaanwijzing voor een volgend gebruik. Wanneer u de handstofzuiger aan derden geeft, geef dan absoluut ook deze gebruiksaanwijzing mee.

Symboolverklaring

De volgende symbolen en signaalwoorden worden gebruikt in deze gebruiksaanwijzing, op de handstofzuiger of op de verpakking.



WAARSCHUWING!

Dit signaalsymbool-/woord geeft een gevaar aan met een gemiddeld risico, dat, wanneer dit gevaar niet wordt vermeden, kan leiden tot de dood of ernstig letsel.



VOORZICHTIG!

Dit signaalsymbool-/woord geeft een gevaar aan met een laag risico, dat, wanneer dit gevaar niet wordt vermeden, kan leiden tot een gering of matig letsel.



TIP!

Dit signaalwoord waarschuwt tegen mogelijke materiële schade.

Veiligheid

Beoogd gebruik

De handstofzuiger is uitsluitend ontworpen voor het opzuigen van los, droog vuil zoals bijv. huisstof, pluïsjes, kruimels en stof. Hij is uitsluitend bedoeld voor privégebruik en niet voor industrieel gebruik. De handstofzuiger alleen gebruiken zoals in deze gebruiksaanwijzing staat beschreven. Elk ander gebruik geldt als niet beoogd gebruik en kan leiden tot materiele schade en zelfs tot persoonlijk schade. De handstofzuiger is geen kinderspeelgoed.

De fabrikant of handelaar is niet aansprakelijk voor schade, die door niet beoogd gebruik of verkeerd gebruik is ontstaan.

Veiligheidsvoorschriften

**WAARSCHUWING!****GEVAAR VOOR ELEKTRISCHE SCHOK!**

Onjuiste elektrische installatie of een te hoge netspanning kunnen elektrische schokken veroorzaken.

- Sluit de handstofzuiger alleen aan wanneer de netspanning van het stopcontact overeenkomt met de gegevens op het typeplaatje van de adapter.
- Sluit de adapter alleen aan op een goed toegankelijk stopcontact, zodat u in geval van een storing, het apparaat snel van het elektriciteitsnet kunt losmaken.
- De handstofzuiger niet gebruiken indien deze is beschadigd of wanneer de adapter defect is.
- Gebruik uitsluitend de meegeleverde voedingseenheid uitsluitend voor het opladen van de accu's voor dit apparaat.
- De handstofzuiger cq. de accu mag alleen voorzien worden van veiligheid extra-lage spanning (SELV), zoals vermeld op het typeplaatje.
- De stroomkabel van de adapter kan niet worden vervangen. Verwijder de adapter wanneer deze is beschadigd en vervang hem door een adapter van hetzelfde type.
- Open nooit de behuizing van de handstofzuiger, maar laat de reparatie uitvoeren door een vakman. Neem daarvoor contact op met een gespecialiseerd bedrijf. Bij reparaties die u zelf hebt uitgevoerd, een niet juiste aansluiting of een onjuist gebruik, komen aansprakelijkheids- en garantievoorwaarden te vervallen.
- Bij reparaties mogen alleen onderdelen worden gebruikt die overeenkomen met de originele gegevens van het apparaat. In deze handstofzuiger bevinden zich elektrische en mechanische onderdelen, die absoluut moeten worden beschermd tegen bronnen van gevaar.
- De handstofzuiger en de adapter nooit in water of andere vloeistoffen onderdompelen.
- Pak de stekker nooit met vochtige handen vast.
- Trek de adapter nooit via de stroomkabel uit het stopcontact, maar pak deze altijd vast bij de stekker.
- Gebruik de stroomkabel nooit als handgreep.
- Houd de handstofzuiger en de adapter uit de buurt van open vuur en hete oppervlakken.

- Leg de stroomkabel zo neer dat niemand er over kan struikelen.
- De stroomkabel niet knikken en niet over scherpe randen leggen.
- De handstofzuiger alleen binnenshuis gebruiken. Nooit in vochtige ruimtes of in de regen gebruiken.
- De handstofzuiger zo opbergen, dat deze nooit in bad of in een wastafel kan vallen.
- Let erop dat kinderen geen kleine voorwerpen in de handstofzuiger stoppen.
- Laat de handstofzuiger niet zonder toezicht tijdens het gebruik.
- Wanneer u de handstofzuiger niet gebruikt, tijdens het schoonmaken of wanneer een storing optreedt, altijd de handstofzuiger uitschakelen en de de stekker uit het stopcontact halen.
- De handstofzuiger niet gebruiken met natte handen of wanneer u op een natte ondergrond staat of wanneer de handstofzuiger nat is.
- Geen vloeistof opzuigen met de handstofzuiger.

**WAARSCHUWING!**

RISICO'S VOOR KINDEREN EN PERSONEN MET VERMINDERDE FYSISCHE, SENSORISCHE OF MENTALE VAARDIGHEDEN (BIJVOORBEELD DEELS GEHANDICAPTEN, OUDERE PERSONEN MET EEN FYSISCHE EN MENTALE BEPERKING) OF DIE WEINIG ERVARING EN KENNIS HEBBEN (BIJVOORBEELD OUDERE KINDEREN).

- Deze handstofzuiger kan worden gebruikt door kinderen vanaf acht jaar en door personen met verminderde fysieke, sensorische of mentale vaardigheden of die weinig ervaring of kennis hebben, wanneer ze worden begeleid, of wanneer ze instructies krijgen voor een veilige gebruik van de handstofzuiger en de daaruit volgende gevaren hebben begrepen. Kinderen mogen niet spelen met de handstofzuiger. Reiniging Zonder toezicht mogen kinderen geen gebruikersonderhoud uitvoeren.
- Houd kinderen jonger dan acht jaar uit de buurt van de handstofzuiger en de adapter.
- Laat kinderen niet met de verpakkingsfolie spelen.
- Kinderen kunnen bij het spelen daarin verstrikt raken en stikken.

**WAARSCHUWING!**

EXPLOSIE- EN CORROSIEGEVAAR!

Dit apparaat is voorzien van een verwisselbare Li-ion-accu. Bij ondeskundig gebruik van batterijen en accu's bestaat explosiegevaar.

Bij contact met gelekt batterijzuur kunnen chemische brandwonden ontstaan.

Voorkom kortsluiting van de batterijcontacten.

- De accu niet verhitten en deze nooit in open vuur gooien.
- Vermijd contact van batterijzuur met huid, ogen en slijmvliezen. Na contact met het zuur de aangetaste plekken onmiddellijk spoelen met veel water en indien nodig contact opnemen met een arts.



VOORZICHTIG!

LETSELGEVAAR!

Bij ondeskundig gebruik van de handstofzuiger kunt u zichzelf of andere personen verwonden.

- Richt de handstofzuiger niet op personen of dieren.
- Houd haren en losse kledingstukken uit de buurt van de openingen van de handstofzuiger. Tijdens gebruik zuigt de handstofzuiger lucht naar binnen en kan u verwonden wanneer uw haren of losse kledingstukken naar binnen worden gezogen.
- De handstofzuiger niet gebruiken voor oppervlakken die zijn bedekt met cement of ander zeer fijnporig materiaal of stoffen die giftig zijn bij het inademen.



TIP!

BESCHADIGINGSGEVAAR!

Ondeskundig gebruik van de handstofzuiger kan de handstofzuiger beschadigen.

- Gebruik de handstofzuiger alleen wanneer alle filters correct zijn geplaatst.
- De ventilatieopeningen van de handstofzuiger niet afdekken tijdens het gebruik.
- Houd de handstofzuiger en de adapter uit de buurt van hete oppervlakken.
- Stel de handstofzuiger nooit bloot aan hoge temperaturen (verwarming enz.) of weersinvloeden (regen etc.).
- Giet nooit vloeistof in de behuizing van de handstofzuiger.
- De handstofzuiger niet meer gebruiken wanneer de kunststof onderdelen scheuren of barsten vertonen of zijn vervormd. Vervang de beschadigde onderdelen alleen met geschikte originele reserveonderdelen.

Vóór het eerste gebruik



TIP!

BESCHADIGINGSGEVAAR!

Als u de verpakking onvoorzichtig opent met een scherp mes of andere puntige voorwerpen, kan de handstofzuiger worden beschadigd.

- Ga voorzichtig te werk bij het openen.
- 1. Neem de handstofzuiger uit de verpakking.
- 2. Controleer of de levering volledig is.
- 3. Controleer of de handstofzuiger of de accessoires beschadigd zijn. Gebruik de handstofzuiger niet, indien dit het geval is. Neem contact op met het service-adres, vermeld in het hoofdstuk Klantenservice.

Laadmogelijkheden voorbereiden

Tafel-oplaadstation

1. Plaats laadbasis **22** op de laadvoet **23** totdat u „klik“ hoort. (zie **afb. B**) Voor extra veiligheid kunt u de in elkaar gestoken onderdelen omdraaien en de laadvoet met 4 schroeven vastzetten.
2. Plaats de stekker van het netsnoer **3** in de daarvoor bedoelde opening aan de onderkant van de laadbasis en leid de kabel door de uitsparingen.
3. Plaats het oplaadstation dicht bij een op de juiste wijze geïnstalleerde wandcontactdoos.
4. Sluit de voedingsadapter **2** aan op een op de juiste wijze geïnstalleerde wandcontactdoos.

Muur-oplaadstation

1. Plaats de bevestigingsring **28** op het muur-oplaadstation **27**. (**afb. H**)
2. Schroef of lijm het muur-oplaadstation **27** vast, dicht bij een op de juiste wijze geïnstalleerde wandcontactdoos.
3. Plaats de stekker van het netsnoer **3** in de daarvoor bedoelde opening aan de onderkant van de muurbevestiging.
4. Sluit de voedingsadapter **2** aan op een op de juiste wijze geïnstalleerde wandcontactdoos.

Bewaarstation met oplaadfunctie

1. Plaats de metaalpijp **30** in de daarvoor bedoelde opening van de bodemplaat **31**. Let er op dat de aangebrachte bevestigingen voor de kabels omlaag wijzen, omdat anders de bewaareenheid niet correct kan worden geplaatst. (**afb. G**)
2. Plaats de bewaareenheid **29** op de metaalpijp **30**. Daarmee wijst de opnamevoorziening voor het hoofdapparaat naar voren en de opnamevoorziening voor de accu naar achteren.
3. Plaats de stekker van het netsnoer **3** in de daarvoor bedoelde opening aan de onderkant van de bewaareenheid **29**. U kunt de kabel met de bevestigingen aan de achterkant van de metaalpijp **30** bevestigen.

Accu laden

U kunt kiezen of u de accu in het apparaat laadt, hem uit het apparaat neemt om op te laden of een laadstation gebruikt. Zorg ervoor dat de handstofzuiger uitgeschakeld is vóórdat het laden begint.

Optie 1 (zonder oplaadstation)

- Plaats de stekker van het netsnoer **3** in de oplaadconnector **1** aan de bovenzijde van de accu.
- De accu **4** kan voor het laden in het hoofdapparaat blijven of eruit worden genomen.

Optie 2 (muur-oplaadstation)

- Hang de handstofzuiger zodanig in het oplaadstation **27** dat er een laadcontact tot stand komt. (afb. H)

Optie 3 (tafel-oplaadstation)

- Plaats de handstofzuiger zodanig op de oplaadbasis **22** dat er een laadcontact tot stand komt. (afb. C)
- Bovendien kunt u nog een accu **4** in de daarvoor bedoelde laadeenheid plaatsen en daar opladen.

Optie 4 (Bewaarestation met oplaadfunctie)

- Hang de handstofzuiger van boven af in de ronde opnamevoorziening aan de rechter kant, zodat er een laadcontact tot stand komt. (afb. I)
- Bovendien kunt u nog een accu **4** in de daarvoor bedoelde laadeenheid aan de achterkant van de bewaareenheid plaatsen en daar opladen.
- Onderweg kunt u het apparaat ook met de optionele auto-adapter **14** opladen. Sluit daartoe de auto-adapter **14** op de oplaadconnector **1** aan op de bovenkant van de accu **4** en op een werkende 12 V-aansluiting in uw auto, caravan e.d.
- De accu **4** moet vóór het eerste gebruik volledig worden opgeladen.

Overzicht van de logica achter het opladen en de display**Accu opladen in het handapparaat**

- De LED-lampjes aan de accu en op de aan-/uit-schakelaar knipperen tijdens het laden.
- Als de accu **4** volledig opgeladen is, branden de LED's permanent.

Accu opladen buiten het handapparaat cq. in de laadeenheden

- Het LED-lampje aan de accu **4** knippert tijdens het laden.
- Als de accu **4** volledig opgeladen is, brandt de LED permanent.

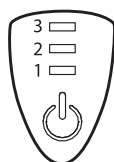

Accu-capaciteit	LED 1	LED 2	LED 3
0 – 30 %	Knippert	Uit	Uit
30 – 60 %	Brandt	Knippert	Uit
60 – 100 %	Brandt	Brandt	Knippert
100 %	Brandt	Brandt	Brandt

Handstofzuiger gebruiken**WAARSCHUWING!****EXPLOSIEGEVAAR!**

Bij vloeistoffen kunnen er explosieve dampen of mengsels ontstaan door de turbulenties als gevolg van de zuiglucht van de handstofzuiger.

- Zuig nooit vloeistoffen op met de handstofzuiger.

**WAARSCHUWING!****BRANDGEVAAR!**

Als u met de handstofzuiger gloeiende as, brandende sigaretten e.d. opzuigt, kunnen de filters vlam vatten.

- Zuig geen gloeiend(e) of smeulend(e) materiaal of voorwerpen op.



BESCHADIGINGSGEVAAR!

Omgaan met de handstofzuiger op een andere manier, dan waarvoor deze bestemd is, kan tot beschadiging ervan leiden.

- Zuig geen scherpe deeltjes op.
- Zuig geen grofkorrelige deeltjes op (bijv. cement, stenen, gips of hout).
- Zorg ervoor dat de filters correct geplaatst en onbeschadigd zijn, voordat u de handstofzuiger aanzet.
- Dek de ventilatie-openingen niet af tijdens het gebruik.
- Indien er per ongeluk vloeistof is opgezogen, schakel de handstofzuiger dan onmiddellijk uit.

Gebruik

1. U kunt bij de handstofzuiger hetzij een van de beschikbare opzetstukken (borstels, mondstuk voor smalle openingen e.d.) in de zuigopening plaatsen of deze zonder opzetstuk gebruiken.
2. Om in en uit te schakelen drukt u op de aan-/uit-schakelaar.
 - a. 1 x drukken → Het apparaat gaat aan in de standaard modus → de LED's branden wit
 - b. 2 x drukken → Het apparaat gaat aan in de boost modus (meer zuigvermogen) → de LED's branden blauw
 - c. 3 x drukken → Het apparaat gaat uit → de LED's gaan uit
3. Het aantal lampjes in de aan-/uit-schakelaar geeft de resterende capaciteit van de accu aan.

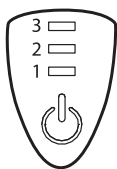

Accu-capaciteit	LED 1	LED 2	LED 3
100 %	Brandt	Brandt	Brandt
minder dan 60 %	Brandt	Brandt	Uit
minder dan 30 %	Brandt	Uit	Uit
minder dan 15 %	Knippert	Uit	Uit
0 %	Uit	Uit	Uit

Opbergen

Bewaar de handstofzuiger op een droge plaats en bescherm deze tegen hoge temperatuur en directe zonnestralen. Verwijder de batterij als het handstofzuiger lange tijd niet wordt gebruikt.

Bewaren aan de muur

- Schuif de bevestigingsring **28** en de houder-elementen van boven naar de basis.
- Schroef of lijm het muur-oplaadstation **26** vast aan een muur om uw handstofzuiger en accessoires naar wens op te bergen. (afb. F)

Tafel-oplaadstation

- Dit biedt ruimte voor het bewaren van het hoofdapparaat, de reserve-accu en 3 kleine opzetstukken met borstels. (afb. C)

Bewaarstation met oplaadfunctie

- Zie het hoofdstuk „Laadmogelijkheden voorbereiden“ voor montage-instructies.
- Het bewaarstation biedt bergruimte voor het hoofdapparaat, de reserve-accu en een groot aantal andere accessoires. (afb. I)

Stofbak leegmaken

1. Schakel de handstofzuiger uit.
2. Houd de handstofzuiger met de zuigopening **10** omlaag boven een prullenbak.
3. Druk op de ontgrendelingstoets **25** (zie **afb. D**).
4. Kantel de zuigopening **10** naar achteren en maak de stofbak leeg **9**.
5. Draai de stofbak **9** tegen de wijzers van de klok in en verwijder het resterende vuil uit de stofbak **9** en van het metaalfilter **3**.
6. Plaats de stofbak **9** weer op de handstofzuiger en draai hem met de wijzers van de klok mee vast.
7. Klap de zuigopening **10** weer dicht. De zuigopening **10** is goed vergrendeld, als u een klik hoort.

Metaalfilter en hepa-filter uitnemen**BESCHADIGINGSGEVAAR!**

Omgaan met de handstofzuiger op een andere manier, dan waarvoor deze bestemd is, kan tot beschadiging ervan leiden.

- Reinig regelmatig het hepa-filter, vooral na het opzuigen van fijne deeltjes, zoals meel of koffie.

1. Schakel de handstofzuiger uit.
2. Verwijder de stofbak **9** (zie hoofdstuk „Stofbak leegmaken“).
3. Neem het metaalfilter uit **3** door het tegen de wijzers van de klok in te draaien.
4. Neem het hepa-filter uit **7** door het met één vinger uit het metaalfilter los te trekken (zie **afb. E**).
5. Reinigen de filters (zie hoofdstuk „Reiniging“).
6. Plaats het hepa-filter **7** weer terug in het metaalfilter **3**.
7. Plaats het metaalfilter **3** weer op de handstofzuiger en draai hem met de wijzers van de klok mee vast.
8. Plaats de stofbak **9** weer op de handstofzuiger en draai hem met de wijzers van de klok mee vast.



Vervang het hepa-filter eens per ca. 6 maanden.

Reiniging en onderhoud door de gebruiker



TIP!

BESCHADIGINGSGEVAAR!

Omgaan met de handstofzuiger op een andere manier, dan waarvoor deze bestemd is, kan tot beschadiging ervan leiden.





- Dompel de handstofzuiger nooit onder in water, ook niet om deze te reinigen en gebruik voor de reiniging geen stoomreiniger.
- Let erop dat er geen vloeistof in de motoreenheid terecht komt.
- Let erop dat alle onderdelen, vooral de filters, volledig gedroogd zijn voordat u de handstofzuiger na het reinigen weer monteert.
- Gebruik geen agressieve schoonmaakmiddelen, borstels met metalen of nylon borstelharen of scherpe of metalen schoonmaakvoorwerpen zoals messen, harde spatels en dergelijke. Deze kunnen de oppervlakken beschadigen.

1. Schakel de handstofzuiger uit.
2. Houd de handstofzuiger met de zuigopening **10** omlaag boven een prullenbak.
3. Neem de stofbak uit **9** door hem tegen de wijzers van de klok in te draaien.
4. Maak de stofbak leeg **9**.
5. Veeg de stofbak **9** schoon met een vochtige doek.
6. Neem het metaalfilter **8** uit de handstofzuiger door het tegen de wijzers van de klok in te draaien.
7. Neem het hepa-filter **7** uit.
8. Veeg het metaalfilter **8** schoon met een vochtige doek of reinig het eventueel onder stromend water.
9. Reinig het hepa-filter **7** met een zachte borstel of klop het uit.
10. Veeg de buitenkant van de handstofzuiger met een droge doek schoon.
11. Laat alle onderdelen volledig opdrogen voordat u de handstofzuiger na het reinigen weer monteert.
12. Plaats het hepa-filter **7** weer terug in het metaalfilter **8**.
13. Plaats het metaalfilter **8** weer op de handstofzuiger en draai hem met de wijzers van de klok mee vast.
14. Plaats de stofbak **9** weer op de handstofzuiger en draai hem met de wijzers van de klok mee vast.



Reinig alle onderdelen van de handstofzuiger regelmatig om te voorkomen dat deze verstopt raakt en zodat handstofzuiger blijft functioneren.

Accu vervangen

1. Schakel de handstofzuiger uit.
2. Neem de accu  uit, door de vergrendeling met twee vingers in de drukken en de accu  uit het apparaat te trekken. **(afb. L)**
3. Plaats de nieuwe accu . Let erop dat deze hoorbaar vastklikt. Als de accu  zich niet helemaal naar binnen laat schuiven, controleer dan of deze correct geplaatst is.

Reiniging van de gemotoriseerde borstels

INSTRUCTIE!

De behuizingen van de gemotoriseerde elektrische borstel en de mini-elektrische borstels kunnen met een vochtige doek worden afgenomen. NIET onder stromend water reinigen in verband met de geïntegreerde motor.

Mini-elektrische borstel reinigen (afb. J)

1. Maak de bevestiging aan de zijkant van de borstel los door tegen de wijzers van de klok in te draaien.
2. De bevestiging schuift automatisch een stuk uit de behuizing van de borstel naar buiten.
3. Neem de borstelrol uit.
4. Verwijder het vuil van de borstelrol. Spoel deze, indien nodig, onder stromend water af.
5. Laat de borstelrol vóór het monteren volledig opdrogen.
6. Plaats de borstelrol weer in de behuizing. Let daarbij op de juiste plaatsing.
7. Draai de bevestiging met de wijzers van de klok mee vast, totdat deze weer in één lijn met de behuizing afsluit.

Gemotoriseerde elektrische borstel reinigen (afb. K)

1. Maak de sluiting aan de onderkant van de borstel los en verwijder de sluiting.
2. Neem de borstelrol uit in de richting van de pijl.
3. Verwijder het vuil van de borstelrol. Spoel deze, indien nodig, onder stromend water af.
4. Laat de borstelrol vóór het monteren volledig opdrogen.
5. Plaats de borstelrol weer in de behuizing. Let daarbij op de juiste plaatsing.
6. Plaats de sluiting weer en laat deze hoorbaar vastklikken.

Foutopsporing

Probleem	Mogelijke oorzaak	Probleemoplossing
De handstofzuiger toont geen functie.	De accu 4 is leeg.	Laad de accu 4 van de handstofzuiger op (zie hoofdstuk, Handstofzuiger opladen’).
De laadindicator 13 brandt niet.	De adapter 2 heeft geen goed contact met het stopcontact of met de handstofzuiger.	Controleer of de adapter correct is aangesloten in het stopcontact en dat de stekker 3 correct in de laadbus 1 of in de laadbasis 22 zit.
Het zuigvermogen is slecht.	Het metalen filter 3 of het HEPA-filter 7 is verstopt.	Maak de filters schoon (zie hoofdstuk ,Reiniging’).
	De accu 4 is leeg.	Laad de accu 4 van de handstofzuiger op (zie hoofdstuk, Handstofzuiger opladen’).
	De stofhouder 9 is vol.	Leeg de stofhouder 9 (zie hoofdstuk ,Stofhouder legen’).
Er komt stof uit de ventilatieopeningen.	Het metalen filter 3 of de HEPA-filter 7 is beschadigd.	Neem contact op met uw plaatselijke retailer om voor vervangende filters.
	Der stofhouder 9 is vol.	Leeg de stofhouder 9 (zie hoofdstuk ,Stofhouder legen’).
	Het metalen filter 3 of het HEPA-filter 7 is niet juist geplaatst.	Plaats het filter na de reiniging weer op de juiste wijze op de handstofzuiger (zie hoofdstuk, Reiniging’).
Het apparaat schakelt automatisch uit en het LED-lampje aan de aan-/uit-schakelaar knippert meerdere keren.	De aanzuigopening 10 , de zuigpijp 13 of borstels verstopt.	Controleer de aanzuigopening 10 en borstels op vervuiling en verwijder eventueel vuil.
	HEPA-filter 7 te zwaar vervuild.	Reinig het HEPA-filter 7 (zie „Metaalfilter en hepa-filter uitnemen“).
De gemotoriseerde elektrische borstel wordt niet aan-gedreven en de verlichting aan de aanzuigopening gaat uit.	Ontbrekende verbinding tussen hoofdapparaat en stofbak.	Controleer of de stofbak correct aan het hoofdapparaat is bevestigd. De sierlijsten aan het hoofdapparaat en de stofbak moeten een rechte lijn vormen.

Verwijdering

(Toepasbaar in de Europese Unie en andere Europese landen met systemen voor gescheiden inzameling van herbruikbare afvalstoffen)



Oude apparatuur mag niet bij het huisvuil!

Indien de handstofzuiger niet meer kan worden gebruikt, dan is elke consument wettelijk verplicht oude apparatuur gescheiden van het huisvuil, bijvoorbeeld bij een inzamelstation in diens gemeente/stadsdeel, af te geven. Zodoende wordt gegarandeerd dat oude apparatuur op de juiste manier wordt verwerkt en negatieve effecten op het milieu worden vermeden. Daarom zijn elektrische apparaten voorzien van het hier weergegeven symbool.



Batterijen en accu's mogen niet bij het huisvuil!

Als consument bent u wettelijk verplicht alle batterijen en accu's, of ze nu wel of niet schadelijke stoffen* bevatten, af te geven bij een inzamelstation in uw gemeente/stadsdeel of in de winkel zodat ze op een milieuvriendelijke wijze kunnen worden afgevoerd. Geef de handstofzuiger compleet (met de batterij) en alleen in een ontladen toestand af bij uw inzamelstation!

*weergegeven met: Cd = cadmium, Hg = kwik, Pb = lood

Draag ook bij aan de bescherming van het milieu en de gezondheid van uw medemensen door uw apparaat op de juiste wijze af te voeren. Recycling van materiaal helpt het gebruik van grondstoffen te verminderen. Meer informatie over verwijdering en recycling van dit apparaat krijgt u bij de gemeentelijke afvalverwerkingsbedrijven, de winkel waar u het product hebt gekocht of bij de fabrikant.

Technische gegevens

Voor geringe afwijkingen en wijzigingen in ontwerp en kleur zijn er technische redenen; dit is geen reden voor klachten.

Apparaat	
Modell	VC-003
Afmetingen	462 x 74 x 71 mm
Vermogen	120 W
Accu	11,1V Lithium-ion-accu Lithium-ion-accu Modell: VC-003(SF18650NR-25)3INR19/66
Netadapter	
Fabrikant	Dong Guan City GangQi Electronic Co., Ltd. Privately Operated Industrial District, ShiYong, Heng Li Town, Dong Guan, Guangdong, CHINA
Type	 GQ12-140080-AG
Voedingsspanning / AC Voedingsfrequentie	100 – 240 V / 50/60 Hz
Uitgangsspanning / -stroom / -vermogen	14,0V --- / 0,8 A / 11,2 W
Type	BZ12L-140080
Voedingsspanning / DC Voedingsfrequentie	12,0V
Uitgangsspanning / -stroom / -vermogen	14,0V / 0,8 A / 11,2 W

Klantenservice

Heeft u nog vragen over het apparaat of over onderdelen/hulpstukken? Neem dan contact op met uw plaatselijke retailer.

Indice

Componentes del producto	60
Informazioni generali.....	62
Leggere e conservare il manuale d'uso	62
Spiegazione dei simboli	62
Sicurezza	62
Uso conforme	62
Avvertenze di sicurezza	63
Prima del primo utilizzo	66
Preparare le basi di ricarica.....	66
Caricare la batteria	66
Caricamento della batteria e significato delle spie luminose	67
Utilizzare l'aspirapolvere portatile.....	67
Utilizzo	68
Sistemazione.....	68
Svuotare il contenitore per la polvere	69
Estrarre il filtro di metallo e il filtro Hepa.....	69
Pulizia e manutenzione.....	70
Sostituire la batteria.....	70
Pulizia della spazzola motorizzata.....	71
Risoluzione dei problemi.....	72
Smaltimento	73
Dati tecnici	73
Servizio clienti Genius	73

Componentes del producto

- 1 Ingresso di ricarica
- 2 Alimentatore
- 3 Alimentatore Spina di rete
- 4 Batteria a ioni di litio di ricambio
- 5 Manico
- 6 Interruttore on/off con indicatore di carica
- 7 Filtro HEPA
- 8 Filtro metallico
- 9 Contenitore per la polvere
- 10 Apertura di aspirazione
- 11 Attacco per spazzola
- 12 Bocchetta per fughe
- 13 Spazzola delicata / Spazzola per tessuti
- 14 Adattatore KFZ
- 15 Bocchetta flessibile per fughe
- 16 Tubo di aspirazione
- 17 Spazzola elettrica motorizzata
con Spazzole rotanti universali
- 18 Mini-spazzole elettriche motorizzate
- 19 Bocchetta per il pavimento triangolare
- 20 Spazzola Soft flessibile
- 21 Spazzola per spolverare
- 22 Base di ricarica
- 23 Supporto di ricarica
- 24 Vite, 4 x
- 25 Tasto di sblocco
- 26 Supporto a parete con 2 viti
- 27 Stazione di carico a parete con 2 viti
- 28 Anello di fissaggio
- 29 Unità di stoccaggio
- 30 Tubo di metallo
- 31 Piastra di base

Il presente manuale d'uso tratta tutti gli accessori disponibili per questo apparecchio. La dotazione del set acquistato è descritta sulla confezione o su un libretto separato. Naturalmente, i componenti non contenuti nel set possono essere acquistati in un secondo momento.

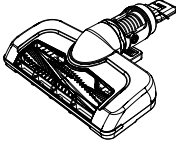
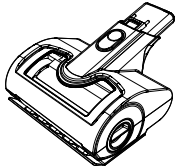
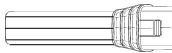
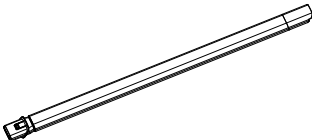
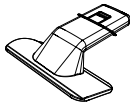
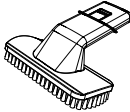
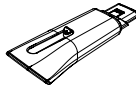
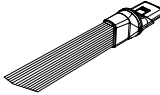
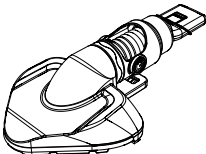
Accessori	Immagine	Uso
Spazzola elettrica motorizzata		Con motore elettrico integrato Con spazzola rotante universale Per la pulizia di ampie superfici come pavimenti rigidi o moquette
Mini spazzola elettrica motorizzata		Con motore elettrico integrato Con spazzola rotante Per la pulizia di tappezzeria, mobili, materassi, ecc.
Bocchetta per fughe		Per la pulizia dei punti più difficili da raggiungere
Bocchetta flessibile per fughe		Per la pulizia dei punti più difficili da raggiungere
Spazzola per tessuti		Per la pulizia di tappezzeria, materassi, ecc.
Spazzola delicata		Per spolverare le superfici
Spazzola delicata flessibile		Rimuove la polvere con setole morbidissime regolabili in lunghezza Per superfici delicate, per spolverare le piante, ecc.
Spazzola per spolverare		Rimuove la polvere e le briciole in punti difficili da raggiungere come cassetti, griglie di ventilazione, ecc.
Bocchetta triangolare per il pavimento		Per la pulizia degli angoli e dei punti più difficili da raggiungere

Informazioni generali

Leggere e conservare il manuale d'uso

Il presente manuale d'uso si riferisce a questo INVICTUS ONE 3.0^e (di seguito definito semplicemente "aspirapolvere manuale" o "apparecchio"). Esso contiene informazioni importanti relative alla sicurezza e all'utilizzo. Leggere con attenzione il manuale d'uso, soprattutto le avvertenze sulla sicurezza, prima di utilizzare l'aspirapolvere manuale. L'inosservanza del presente manuale d'uso può portare a lesioni gravi o a danni all'apparecchio. Il manuale d'uso si basa sulle normative e sui regolamenti vigenti nell'Unione Europea. Al di fuori di essa, si prega di rispettare anche le direttive e le leggi locali. Conservare il manuale d'uso per consultarlo in un secondo momento. Se si cede l'aspirapolvere manuale a terzi, consegnare anche il presente manuale d'uso.

Spiegazione dei simboli

I seguenti simboli e avvertenze sono utilizzati nel presente manuale d'uso, sull'aspirapolvere manuale o sulla confezione.



AVVERTENZA!

Questo simbolo/questa avvertenza indica un pericolo con grado di rischio medio; l'eventuale inosservanza può causare la morte o lesioni gravi.



ATTENZIONE!

Questo simbolo/questa avvertenza indica un pericolo con grado di rischio basso; l'eventuale inosservanza può causare lesioni ridotte o moderate.



NOTA!

Questa avvertenza mette in guardia da potenziali danni materiali.

Sicurezza

Uso conforme

L'aspirapolvere manuale è stato progettato esclusivamente per aspirare sporco sfuso e asciutto, per esempio polvere domestica, lanugine, briciole e polvere. È destinato esclusivamente all'uso privato e non si presta ad usi commerciali. Utilizzare l'aspirapolvere manuale solo nelle modalità descritte nel presente manuale d'uso. Qualsiasi altro utilizzo è ritenuto non conforme e può causare danni materiali o addirittura lesioni personali. L'aspirapolvere manuale non è un giocattolo.

Il produttore o il rivenditore non si assumono alcuna responsabilità per danni derivanti da un uso improprio o non conforme.

Avvertenze di sicurezza

**AVVERTENZA!****PERICOLO DI SCOSSA ELETTRICA**

Un impianto elettrico difettoso o una tensione di rete troppo alta possono causare scosse elettriche.

- Collegare l'aspirapolvere manuale solo se la tensione di rete della presa elettrica corrisponde con i dati riportati sulla targhetta dell'alimentatore.
- Collegare l'alimentatore a una presa elettrica ben accessibile per poterla scollegare rapidamente in caso di incidenti.
- Non azionare l'aspirapolvere manuale se presenta danni visibili o se l'alimentatore è difettoso.
- Per la ricarica dell'aspirapolvere portatile utilizzare esclusivamente l'alimentatore fornito in dotazione.
- L'aspirapolvere o la batteria possono essere alimentati solo a bassissima tensione di sicurezza (SELV), secondo le indicazioni riportate sulla targhetta.
- Il cavo di rete dell'alimentatore non è sostituibile. Se l'alimentatore è danneggiato, smaltirlo e sostituirlo con un alimentatore dello stesso tipo.
- Non aprire mai l'alloggiamento dell'aspirapolvere manuale, ma lasciarlo fare ai tecnici di riparazione. A questo scopo, rivolgersi a un'officina specializzata. In caso di riparazione effettuate in autonomia, collegamento non conforme o utilizzo scorretto, si escludono ogni responsabilità e diritto di garanzia.
- In caso di riparazione si devono utilizzare solo componenti corrispondenti ai dati originari dell'apparecchio. Il presente aspirapolvere manuale presenta parti elettriche e meccaniche indispensabili per proteggere da fonti di pericolo.
- Non immergere né l'aspirapolvere manuale né l'alimentatore in acqua o altri liquidi.
- Non toccare mai l'alimentatore con le mani bagnate.
- Non estrarre mai il cavo di rete dalla presa elettrica, ma toccare sempre e solo l'alimentatore.
- Non utilizzare mai il cavo di rete per trasportare l'apparecchio.
- Tenere l'aspirapolvere manuale e l'alimentatore lontani da fiamme libere o superfici incandescenti.
- Posare il cavo di rete in modo tale che non sia causa d'inciampo.

- Non calciare il cavo di rete e non posarlo su spigoli.
- Utilizzare l'aspirapolvere manuale solo in ambienti interni. Non azionarlo mai in ambienti umidi o sotto la pioggia.
- Non riporre mai l'aspirapolvere manuale di modo che possa cadere in una vasca o in un catino.
- Fare in modo che i bambini non infilino oggetti nell'aspirapolvere manuale.
- Non lasciare l'apparecchio incustodito durante l'uso.
- Quando l'aspirapolvere manuale non è in uso, durante la pulizia o in caso di guasto, spegnerlo sempre ed estrarre la spina dalla presa elettrica.
- Non utilizzare l'apparecchio con le mani bagnate, se ci si trova su una superficie bagnata o se l'aspirapolvere è bagnato.
- Non utilizzare l'aspirapolvere manuale per aspirare liquidi.

**AVVERTENZA!**

PERICOLI PERI BAMBINI E PERSONE CON CAPACITÀ MOTORIE, SENSORIALI O MENTALI RIDOTTE (PER ESEMPIO, INVALIDI PARZIALI, PERSONE ANZIANE CON CAPACITÀ PSICOMOTORIE LIMITATE) O MANCANZA DI ESPERIENZA E CONOSCENZA (PER ESEMPIO BAMBINI PIÙ GRANDI).

- Il presente aspirapolvere manuale può essere utilizzato da bambino di età superiore a otto anni e da persone con capacità motorie, sensoriali o mentali ridotte o mancanza di esperienza o conoscenze, se sorvegliati o istruiti in merito all'utilizzo sicuro dell'aspirapolvere manuale, accertandosi che abbiano compreso i pericoli che ne derivano. I bambini non devono giocare con l'apparecchio. Gli interventi di pulizia o manutenzione non devono eseguiti da bambini non sorvegliati.
- Tenere l'aspirapolvere manuale e l'alimentatore lontani dalla portata dei bambini di età inferiore agli otto anni.
- Non lasciare che i bambini giochino con la pellicola di imballaggio.
- I bambini potrebbero rimanervi impigliati e soffocare.

**AVVERTENZA!**

PERICOLO DI ESPLOSIONE E DI CORROSIONE

L'aspirapolvere portatile include una batteria agli ioni di litio sostituibile. In caso di utilizzo improprio delle batterie, sussiste un pericolo di esplosione. Il contatto con l'acido fuoriuscito dalle batterie può causare corrosione. Evitare di cortocircuitare i

contatti della batteria.

- Non surriscaldare la batteria e non gettarla mai nel fuoco.
- Evitare il contatto tra l'acido della batteria e occhi, pelle e mucose. In caso di contatto con l'acido, sciacquare subito i punti interessati con abbondante acqua e, se necessario, rivolgersi a un medico.



ATTENZIONE!

PERICOLO DI LESIONE

L'uso improprio dell'aspirapolvere manuale può causare lesioni all'utente o a terzi.

- Non orientare l'apparecchio verso persone o animali.
- Tenere capelli o indumenti lontani dalle aperture dell'aspirapolvere manuale. Quando è in funzione, l'aspirapolvere manuale aspira l'aria e può causare lesioni all'utente aspirando capelli o indumenti.
- Non usare l'aspirapolvere manuale su superfici rivestite di cemento o altre sostanze a pori estremamente fini o sostanze tossiche se inalate.



NOTA!

RISCHIO DI LESIONI!

L'uso improprio dell'aspirapolvere manuale può provocare danni all'apparecchio stesso.

- Usare l'aspirapolvere manuale solo se tutti i filtri sono inseriti correttamente.
- Non coprire le aperture di ventilazione dell'aspirapolvere manuale durante il funzionamento.
- Tenere l'aspirapolvere manuale e l'alimentatore lontani da superfici incandescenti.
- Non esporre mai l'aspirapolvere manuale a temperature elevate (riscaldamento, ecc.) o a intemperie (pioggia, ecc.).
- Non versare mai liquidi nell'alloggiamento dell'aspirapolvere manuale.
- Non usare l'aspirapolvere manuale se i componenti in plastica presentano spaccature, incrinature o deformazioni. Sostituire i componenti danneggiati solo con pezzi di ricambio originali.

Prima del primo utilizzo



NOTA!

AVVERTENZA RISCHIO DI DANNI

Non aprire la confezione in modo imprudente con un coltello affilato o altro oggetto appuntito: l'aspirapolvere portatile potrebbe danneggiarsi.

- Aprire la confezione con cura.
- 1. Estrarre l'aspirapolvere portatile dalla confezione.
- 2. Verificare che tutti i componenti siano presenti nella confezione.
- 3. Controllare se l'aspirapolvere portatile o le singole parti presentano danni. In tal caso, non utilizzare l'aspirapolvere portatile. Rivolgersi all'assistenza all'indirizzo indicato nella sezione „Assistenza clienti“.

Preparare le basi di ricarica

Base di ricarica da tavolo

1. Inserire la base di ricarica **22** nel supporto di ricarica **23** finché non si sente un „clic“. (vedi **Fig. B**) Per maggiore sicurezza è possibile capovolgere le parti assemblate e fissare il supporto di ricarica con 4 viti.
2. Inserire la spina **3** nell'apposito foro sull'estremità inferiore della base di ricarica e fare passare il cavo attraverso le scanalature.
3. Posizionare la base di ricarica vicino a una presa di corrente installata correttamente.
4. Inserire l'alimentatore **2** in una presa di corrente installata correttamente.

Base di ricarica da parete

1. Inserire l'anello di supporto **23** nella base di ricarica da parete **27**. (**Fig. H**)
2. Fissare la base di ricarica da parete **27** con l'ausilio di viti o colla vicino a una presa di corrente installata correttamente.
3. Inserire la spina **3** nell'apposito foro posto nell'estremità inferiore del supporto da parete.
4. Inserire l'alimentatore **2** in una presa di corrente installata correttamente.

Stazione con funzione di ricarica

1. Inserire il tubo di metallo **30** nell'apposita apertura nella piattaforma **31**. Assicurarsi che i supporti per i cavi siano rivolti verso il basso; in caso contrario la stazione di ricarica non può essere collegata correttamente. (**Fig. G**)
2. Inserire la stazione di ricarica **29** sul tubo di metallo **30**. Il supporto per il dispositivo principale è rivolto in avanti e il supporto per la batteria è rivolto all'indietro.
3. Inserire la spina **3** nell'apposito foro sul retro della stazione di ricarica **29**. È possibile fissare il cavo con i supporti posti sul retro del tubo di metallo **30**.

Caricare la batteria

È possibile ricaricare la batteria nel dispositivo, estrarla per la ricarica o utilizzare una base di ricarica. Assicurarsi che l'aspirapolvere portatile sia spento.

Opzione 1 (senza base di ricarica)

- Inserire la spina **3** nella presa di ricarica **1** nell'estremità superiore della batteria.
- La batteria **4** può rimanere inserita nel dispositivo principale o essere rimossa per la ricarica.

Opzione 2 (base di ricarica a parete)

- Posizionare l'aspirapolvere portatile nella base di ricarica **27** in modo da stabilire un contatto. (Fig. H)

Opzione 3 (base di ricarica da tavolo)

- Inserire l'aspirapolvere portatile nella base di ricarica **22** in modo da stabilire un contatto. (Fig. C)
- È inoltre possibile inserire e ricaricare un'altra batteria **4** nell'apposito slot.

Opzione 4 (stazione con funzione di ricarica)

- Appendere l'aspirapolvere portatile dall'alto verso il basso nell'alloggiamento rotondo sul lato destro, in modo da stabilire un contatto per la ricarica. (Fig. I)
- È inoltre possibile inserire e ricaricare un'altra batteria **4** nell'apposito slot posto sul retro della stazione di ricarica.
- È possibile ricaricare il dispositivo anche in viaggio utilizzando l'adattatore da auto **14**. Collegare l'adattatore per auto **14** alla presa di ricarica **1** posta sull'estremità superiore della batteria **4** e inserirlo in una presa funzionante a 12 V nell'auto, roulotte, ecc.
- La batteria **4** deve essere caricata completamente prima del primo utilizzo.

Caricamento della batteria e significato delle spie luminose**Ricaricare la batteria del dispositivo portatile**

- Le luci LED sulla batteria e sul pulsante di accensione/spengimento lampeggiano durante la fase di ricarica.
- Quando la batteria **4** è completamente carica, le luci LED restano accese.

Ricaricare la batteria utilizzando gli slot di ricarica

- Le luci LED sulla batteria **4** lampeggiano durante la fase di ricarica.
- Quando la batteria **4** è completamente carica, la luce LED resta accesa.

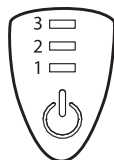

Capacità della batteria	LED 1	LED 2	LED 3
0 – 30 %	Lampeggia	Spento	Spento
30 – 60 %	Acceso	Lampeggia	Spento
60 – 100 %	Acceso	Acceso	Lampeggia
100 %	Acceso	Acceso	Acceso

Utilizzare l'aspirapolvere portatile**AVVERTENZA!****PERICOLO DI ESPLOSIONE**

I liquidi possono formare vapori o miscele esplosive a causa del turbino con l'aria aspirata dall'aspirapolvere portatile.

- Non aspirare mai sostanze liquide con l'aspirapolvere portatile.

**AVVERTENZA!****PERICOLO DI INCENDIO**

L'aspirazione di ceneri ardenti, sigarette accese o simili può bruciare i filtri.

- Non aspirare materiali od oggetti incandescenti o fumanti.

! NOTA!

AVVERTENZA RISCHIO DI DANNI

Un uso inappropriato dell'aspirapolvere portatile può causare dei danni al dispositivo.

- Non aspirare oggetti taglienti.
- Non aspirare oggetti a grana grossa (es. cemento, pietre, gesso o legno).
- Prima di accendere l'aspirapolvere portatile, assicurarsi che il filtro sia integro e inserito correttamente.
- Non otturare le aperture di aspirazione durante l'utilizzo.
- Spegnerne immediatamente l'aspirapolvere portatile in caso di aspirazione accidentale di liquidi.

Utilizzo

1. È possibile inserire nella bocca di aspirazione uno degli accessori disponibili (spazzole, bocchetta per le fughe, ecc.) o utilizzare l'aspirapolvere portatile senza ulteriori accessori.
2. Per accendere e spegnere il dispositivo, premere il pulsante On/Off.
 - a. Premendo 1 volta → il dispositivo passa alla modalità standard → le luci LED si illuminano di bianco
 - b. Premendo 2 volte → il dispositivo passa alla modalità Boost (aspirazione più potente) → le luci LED si illuminano di blu
 - c. Premendo 3 volte → il dispositivo si spegne → le luci LED si spengono
3. Le spie luminose sul pulsante di accensione/spengimento indicano la percentuale di carica rimanente.

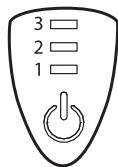

Capacità della batteria	LED 1	LED 2	LED 3
100 %	Acceso	Acceso	Acceso
sotto il 60 %	Acceso	Acceso	Spento
sotto il 30 %	Acceso	Spento	Spento
sotto il 15 %	Lampeggia	Spento	Spento
0 %	Spento	Spento	Spento

Sistemazione

Riporre l'aspirapolvere portatile in un luogo asciutto e protetto dal calore eccessivo e dalla luce diretta del sole. Se aspirapolvere manuale inutilizzata per lungo tempo, rimuovere la batteria.

Supporto a parete

- Far scorrere il supporto ad anello **28** e gli elementi di fissaggio dall'alto verso il basso nella base di ricarica.
- Fissare con l'ausilio di viti o colla il supporto a parete **26** a un muro, in modo da potere riporre il dispositivo e i suoi accessori come si preferisce. (Fig. F)

Base di ricarica da tavolo

- Permette di riporre il dispositivo principale, la batteria di ricambio e 3 piccole spazzole. (Fig. C)

Stazione con funzione di ricarica

- Vedi sezione „Preparare le basi di ricarica“ per le istruzioni relative all'assemblaggio.
- Nella stazione di ricarica è possibile riporre il dispositivo principale, la batteria di ricambio e molti altri accessori. (Fig. I)

Svuotare il contenitore per la polvere

1. Spegnerne l'aspirapolvere portatile.
2. Tenere l'aspirapolvere portatile sopra un contenitore per i rifiuti con la bocca di aspirazione **10** rivolta verso il basso.
3. Premere il tasto di sblocco **25** (vedi Fig. D).
4. Aprire la bocca di aspirazione **10** e svuotare il contenitore per la polvere **9**.
5. Ruotare il contenitore per la polvere **9** in senso antiorario e rimuovere i residui di sporco dal contenitore per la polvere **9** e dal filtro di metallo **3**.
6. Reinscrivere il contenitore per la polvere **9** nell'aspirapolvere portatile ruotandolo in senso orario finché non è ben fissato.
7. Richiudere la bocca di aspirazione **10**. La bocca di aspirazione **10** è ben fissata quando si sente un „clac“.

Estrarre il filtro di metallo e il filtro Hepa



NOTA!

AVVERTENZA RISCHIO DI DANNI

Un uso inappropriato dell'aspirapolvere portatile può causare dei danni al dispositivo.

- Pulire il filtro Hepa regolarmente, soprattutto dopo avere aspirato polveri sottili come farina o caffè.

1. Spegnerne l'aspirapolvere portatile.
2. Rimuovere il contenitore per la polvere **9** (vedi sezione „Svuotare il contenitore per la polvere“).
3. Rimuovere il filtro di metallo **3** dall'aspirapolvere portatile ruotandolo in senso antiorario.
4. Rimuovere il filtro Hepa **7** estraendolo dal filtro di metallo con un dito (vedi Fig. E).
5. Pulire il filtro (vedi sezione „Pulizia“).
6. Reinscrivere il filtro Hepa **7** all'interno del filtro di metallo **3**.
7. Rimontare il filtro di metallo **3** nell'aspirapolvere portatile ruotandolo in senso orario.
8. Reinscrivere il contenitore per la polvere **9** nell'aspirapolvere portatile ruotandolo in senso orario finché non si sente un „clac“.



Sostituire il filtro Hepa ogni 6 mesi circa.

Pulizia e manutenzione



NOTA!

AVVERTENZA RISCHIO DI DANNI

Un uso inappropriato dell'aspirapolvere portatile può causare dei danni al dispositivo.

- Non immergere mai l'aspirapolvere portatile nell'acqua e non utilizzare pulitori a vapore.
- Assicurarsi che l'unità motorizzata non entri in contatto con dei liquidi.
- Assicurarsi che tutti i componenti, in particolare i filtri, siano completamente asciugati prima di riassemble l'aspirapolvere portatile.
- Non utilizzare detergenti aggressivi, spazzole con setole in metallo o nylon o oggetti per la pulizia taglienti o metallici come coltelli, spatole dure e simili. Potrebbero danneggiare le superfici.

1. Spegner l'aspirapolvere portatile.
2. Tenere l'aspirapolvere portatile sopra un contenitore per i rifiuti con la bocca di aspirazione **10** rivolta verso il basso.
3. Rimuovere il contenitore per la polvere **9** ruotandolo in senso antiorario.
4. Svuotare il contenitore per la polvere **9**.
5. Pulire il contenitore per la polvere **9** con un panno umido.
6. Allentare il filtro di metallo **3** dall'aspirapolvere portatile ruotandolo in senso antiorario.
7. Estrarre il filtro Hepa **7**.
8. Pulire il filtro di metallo **3** con un panno umido o, se necessario, lavarlo sotto l'acqua corrente.
9. Pulire il filtro Hepa **7** con una spazzola dalle setole morbide o sbatterlo per rimuovere la polvere.
10. Pulire l'esterno dell'aspirapolvere portatile con un panno asciutto.
11. Lasciare asciugare completamente tutti i componenti prima di riassemble l'aspirapolvere portatile.
12. Reinsere il filtro Hepa **7** all'interno del filtro di metallo **3**.
13. Rimontare il filtro di metallo **3** nell'aspirapolvere portatile ruotandolo in senso orario.
14. Reinsere il contenitore per la polvere **9** nell'aspirapolvere portatile ruotandolo in senso orario.



Pulire regolarmente tutti i componenti dell'aspirapolvere portatile per evitare eventuali ostruzioni e garantirne il corretto funzionamento.

Sostituire la batteria

1. Spegner l'aspirapolvere portatile.
2. Estrarre la batteria **4**, premendo lo sblocco con due dita e rimuovere la batteria **4** dal dispositivo. (**Fig. L**)
3. Inserire la batteria nuova **4**. Assicurarsi che si senta un „clic“. Se la batteria **4** non può essere inserita completamente, verificare che sia posizionata correttamente.

Pulizia della spazzola motorizzata

! NOTA!

Gli alloggiamenti della spazzola elettrica motorizzata e della mini spazzola elettrica possono essere puliti con un panno umido. NON lavare sotto l'acqua corrente per la presenza del motore integrato.

Pulizia della minispazzola elettrica 18 (Fig. J)

1. Allentare l'attacco posto sul lato della spazzola ruotandolo in senso antiorario.
2. L'attacco scatta leggermente dall'alloggiamento della spazzola in automatico.
3. Estrarre la spazzola rotante.
4. Rimuovere lo sporco dalla spazzola rotante. Se necessario, lavarla sotto l'acqua corrente.
5. Lasciare asciugare completamente la spazzola rotante prima di reinserirla.
6. Reinserire la spazzola rotante nell'alloggiamento. Assicurarsi che sia posizionato correttamente.
7. Ruotare l'attacco in senso orario, finché non è perfettamente allineato con l'alloggiamento.

Pulizia della spazzola elettrica motorizzata 17 (Fig. K)

1. Allentare la chiusura sull'estremità inferiore della spazzola e rimuovere la chiusura.
2. Estrarre la spazzola rotante seguendo la direzione della freccia.
3. Rimuovere lo sporco dalla spazzola rotante. Se necessario, lavarla sotto l'acqua corrente.
4. Lasciare asciugare completamente la spazzola rotante prima di reinserirla.
5. Reinserire la spazzola rotante nell'alloggiamento. Assicurarsi che sia posizionata correttamente.
6. Riposizionare la chiusura e assicurarsi che si senta un „clac“.

Risoluzione dei problemi

Problema	Causa possibile	Risoluzione del problema
L'aspirapolvere manuale non dà segni di funzionamento.	La batteria 4 è scarica.	Caricare la batteria 4 dell'aspirapolvere manuale (vedere la sezione "Ricarica aspirapolvere manuale").
La spia di carica 3 non si accende.	L'alimentatore 2 non è collegato correttamente alla presa o all'aspirapolvere manuale.	Assicurarsi che l'alimentatore sia inserito correttamente nella presa e che la spina di rete 3 sia inserita correttamente nella presa di ricarica 1 o nella base di ricarica 22 .
La potenza di aspirazione è scarsa..	Il filtro metallico 3 o il filtro Hepa 7 è intasato.	Pulire i filtri (vedere la sezione „Pulizia“).
	La batteria 4 è scarica.	Caricare la batteria 4 dell'aspirapolvere manuale (vedere la sezione „Ricarica aspirapolvere manuale“).
	Il recipiente della polvere 5 è pieno.	Svuotare il recipiente della polvere 5 (vedere la sezione „Svuotamento del recipiente della polvere“).
La polvere fuoriesce dalle aperture di ventilazione.	Il filtro metallico 3 o il filtro Hepa 7 è danneggiato.	Contattare il produttore tramite il recapito di assistenza fornito per ottenere filtri di ricambio.
	Il recipiente della polvere 5 è pieno.	Svuotare il recipiente della polvere 5 (vedere la sezione „Svuotamento del recipiente della polvere“).
	Il filtro metallico 3 o il filtro Hepa 7 non è inserito correttamente.	Dopo la pulizia, riapplicare correttamente i filtri sull'aspirapolvere manuale (vedere la sezione „Pulizia“).
Il dispositivo si spegne automaticamente e la luce LED vicino al tasto di accensione/ spegnimento lampeggia più volte.	Bocca di aspirazione 10 , tubo di aspirazione 13 o spazzole bloccate.	Controllare se è presente dello sporco nella bocca di aspirazione 10 e nelle spazzole. Pulirle se è necessario.
	Il filtro HEPA 7 è molto sporco.	Pulire il filtro HEPA 7 (vedi "Estrarre il filtro metallico e il filtro HEPA").
La spazzola elettrica motorizzata non è alimentata e la luce posizionata all'apertura dell'aspirazione si spegne.	Connessione mancante tra il corpo principale e il contenitore della polvere.	Assicurarsi che il contenitore della polvere sia attaccato correttamente al corpo principale. Le decorazioni presenti sul corpo principale e sul contenitore della polvere devono formare una linea dritta.

Smaltimento

(Applicabile nell'Unione Europea e in altri paesi europei con sistemi di raccolta differenziata di materiali riciclabili)



Gli apparecchi dismessi non devono essere smaltiti con i rifiuti domestici.

Se l'aspirapolvere manuale non può più essere utilizzato, ogni consumatore è obbligato per legge a smaltire gli apparecchi dismessi separatamente dai rifiuti domestici, ad esempio in un punto di raccolta situato nel proprio comune/quartiere. Questo assicura che gli apparecchi dismessi siano recuperati correttamente evitando un impatto negativo sull'ambiente. Questo è il motivo per cui gli apparecchi elettrici sono contrassegnati con il simbolo illustrato qui.



Le batterie non devono essere smaltite con i rifiuti domestici.

Il consumatore è obbligato per legge a consegnare tutte le batterie, indipendentemente dal fatto che contengano o meno sostanze nocive*, presso un punto di raccolta situato nel proprio comune/quartiere o al rivenditore, affinché possano essere smaltite in modo ecologico. Restituire presso il punto di raccolta l'aspirapolvere manuale completo di ogni parte (inclusa la batteria) ed esclusivamente da scarico.

*contrassegnato con: Cd = Cadmio, Hg = Mercurio, Pb = Piombo

Contribuite a proteggere l'ambiente e la salute dei vostri simili smaltendo correttamente il vostro apparecchio. Riciclare i materiali aiuta a ridurre il consumo di materie prime. Per ulteriori informazioni sullo smaltimento e il riciclaggio di questo apparecchio, contattare il servizio locale di smaltimento dei rifiuti, il negozio dove è stato acquistato il prodotto o il produttore.

Dati tecnici

Leggere variazioni nel design e nel colore del dispositivo sono di natura tecnica e non costituiscono motivo di reclamo.

Aparato	
Modelo	VC-003
Dimensiones	462 x 74 x 71 mm
Potenza	120 W
Akku	11,1V Batteria a ioni di litio Modelo de Batteria a ioni di litio: VC-003(SF18650NR-25)3INR19/66
Fuente de alimentación	
Fabricante	Dong Guan City GangQi Electronic Co., Ltd. Privately Operated Industrial District, ShiYong, Heng Li Town, Dong Guan, Guangdong, CHINA
Modelo	 GQ12-140080-AG
Tensión / Frecuencia de entrada AC	100 – 240 V / 50/60 Hz
Tensión / Intensidad / Potencia de salida	14,0V --- / 0,8 A / 11,2 W
Modelo	BZ12L-140080
Tensión / Frecuencia de entrada DC	12,0V
Tensión / Intensidad / Potencia de salida	14,0V / 0,8 A / 11,2 W

Servizio clienti Genius

In caso di domande sull'apparecchio o sui pezzi di ricambio/accessori, contattare il rivenditore specializzato di fiducia.

Contenido

Componentes del producto	74
General	76
¡Lea y guarde el manual de instrucciones!	76
Leyenda	76
Seguridad	76
Uso adecuado	76
Indicaciones de seguridad	77
Antes del primer uso	80
Preparar las instalaciones de carga	80
Cargar la batería	81
Lógica de carga/indicadores de un vistazo	81
Uso de la aspiradora de mano	81
Utilización	82
Almacenamiento	83
Vaciar depósito de polvo	83
Extracción del filtro metálico y del filtro HEPA	83
Limpieza y mantenimiento del usuario	84
Cambiar la batería	85
Limpieza de los cepillos motorizados	85
Localización de fallos	86
Desecho	86
Datos técnicos	87
Servicio de atención al cliente	87

Componentes del producto

- 1 Conector de carga
- 2 Adaptador de corriente
- 3 Enchufe de alimentación
- 4 Batería de iones de litio
- 5 Mango
- 6 Interruptor de encendido/apagado con indicador de carga
- 7 Filtro Hepa
- 8 Filtro metálico
- 9 Recipiente para polvo
- 10 Abertura de aspiración
- 11 Accesorio de cepillado
- 12 Boquilla para juntas
- 13 Cepillo suave / Cepillo textil
- 14 Adaptador para coche
- 15 Boquilla flexible para juntas
- 16 Tubo de aspiración
- 17 Cepillo eléctrico motorizado con Rodillos universales
- 18 Cepillo eléctrico mini motorizado
- 19 Boquilla de suelo triangular
- 20 Cepillo suave y flexible
- 21 Cepillo para el polvo
- 22 Base de carga
- 23 Pie de carga
- 24 Tornillo 4x
- 25 Botón de desbloqueo
- 26 Soporte mural, con 2 tornillos
- 27 Estación de carga de pared, con 2 tornillos
- 28 Aro de fijación
- 29 Unidad de almacenamiento
- 30 Tubo metálico
- 31 Placa base

En estas instrucciones de uso se tienen en consideración todos los accesorios disponibles para el dispositivo. El contenido del conjunto que ha adquirido puede encontrarse en el embalaje o por separado. Por supuesto, podrá comprar las piezas no incluidas en su conjunto después de adquirir su dispositivo.

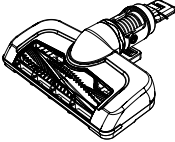
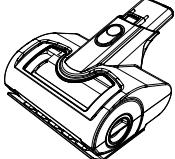
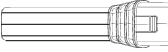
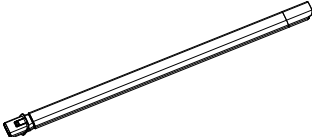
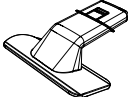
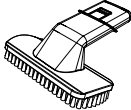
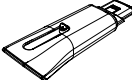
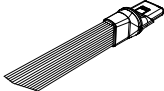
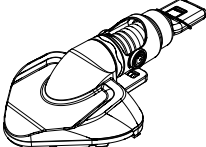
Accesorios	Imagen	Utilización
Cepillo eléctrico a motor		Con motor eléctrico integrado Con rodillo de cepillo universal Para la limpieza de grandes superficies como suelos duros o alfombras
Minicepillo eléctrico a motor		Con motor eléctrico integrado Con rodillo de cepillo Para la limpieza de tapicerías, muebles, colchones, etc.
Pequeña boquilla para juntas		Para la limpieza de lugares de difícil acceso
Boquilla flexible para juntas		Para la limpieza de lugares de difícil acceso
Cepillo textil		Para la limpieza de tapicerías, colchones, etc.
Cepillo suave		Para quitar el polvo de las superficies
Cepillo suave y flexible		Elimina el polvo con cerdas ultra suaves, de longitud ajustable Para superficies delicadas, para quitar el polvo de las plantas, etc.
Cepillo para el polvo		Elimina el polvo y las migas de lugares de difícil acceso como cajones, rejillas de ventilación, etc.
Boquilla de suelo triangular		Para limpiar esquinas y otros lugares de difícil acceso

General

¡Lea y guarde el manual de instrucciones!

Estas instrucciones de uso forman parte de la INVICTUS ONE 3.0^e (en lo sucesivo, denominada «la aspiradora de mano»). Estas contienen información importante sobre la seguridad y el uso. Antes de utilizar la aspiradora de mano, lea atentamente las instrucciones de uso, en particular las instrucciones de seguridad. En caso de no observarse estas instrucciones, podrían producirse lesiones personales o daños en la aspiradora de mano. Las instrucciones de uso toman como base las normas y reglas en vigor en la Unión Europea. Cuando se encuentre en el extranjero, observe también las directrices y leyes específicas del país. Guarde las instrucciones para su uso posterior. Si transfiere esta aspiradora de mano a un tercero, asegúrese de entregar también estas instrucciones de uso.

Leyenda

Los símbolos y las palabras clave a continuación se utilizan en estas instrucciones de uso, en la aspiradora de mano o en el embalaje del producto.



¡ADVERTENCIA!

Este símbolo/palabra de advertencia indica un peligro con un grado medio de riesgo, el cual, si no se evita, puede provocar una lesión de gravedad o la muerte.



¡CUIDADO!

Este símbolo/palabra de advertencia indica un peligro con un grado bajo de riesgo, el cual, si no se evita, puede provocar una lesión leve o moderada.



¡ATENCIÓN!

Esta palabra de advertencia hace referencia a posibles daños materiales.

Seguridad

Uso adecuado

Esta aspiradora de mano ha sido diseñada únicamente para aspirar suciedad seca y suelta, como polvo doméstico, pelusas, migas y polvo.

Es adecuada exclusivamente para el uso privado, no para un uso comercial.

Utilice la aspiradora de mano únicamente de la manera que se describe en estas instrucciones de uso. Cualquier otro uso se considera como un uso inadecuado y puede provocar daños materiales o incluso lesiones personales. Esta aspiradora de mano no es un juguete para niños.

El fabricante o distribuidor no asume ninguna responsabilidad por los daños causados por uso inadecuado o incorrecto.

Indicaciones de seguridad

**¡ADVERTENCIA!****¡PELIGRO DE DESCARGA ELÉCTRICA!**

Una instalación eléctrica defectuosa o una tensión de red excesiva pueden provocar descargas eléctricas.

- Conecte la aspiradora de mano únicamente si la tensión de red de la toma de corriente coincide con la indicación en la placa del adaptador de corriente.
- Conecte el adaptador de corriente a una toma de corriente de fácil acceso a fin de poder desconectarla rápidamente en caso de producirse una avería en la red eléctrica.
- No utilice la aspiradora de mano si esta tuviese daños visibles o si la fuente de alimentación estuviese defectuosa.
- Utilice únicamente la fuente de alimentación adjunta para cargar las baterías de la aspiradora de mano.
- La aspiradora de mano o la batería solo pueden alimentarse con tensión extrabaja de seguridad (SELV) de acuerdo con las indicaciones de la placa de características.
- El cable de alimentación del adaptador de corriente no puede ser reemplazado. Deseche el adaptador de corriente si está dañado y reemplácelo por un adaptador de corriente del mismo tipo.
- No abra la carcasa de la aspiradora de mano en ningún caso, deje la reparación a trabajadores profesionales. Para ello, póngase en contacto con un taller especializado. En caso de llevarse a cabo una reparación de forma autónoma, una conexión indebida o un uso incorrecto, quedará excluida cualquier reclamación de responsabilidad o garantía.
- A la hora de realizar reparaciones, solo podrán utilizarse piezas que correspondan a las especificaciones originales del producto. Esta aspiradora de mano contiene piezas eléctricas y mecánicas que son imprescindibles para la protección contra fuentes de riesgos.
- No sumerja la aspiradora de mano ni el adaptador de corriente en agua u otros líquidos.
- No toque nunca el enchufe con las manos mojadas.
- No desconecte nunca el adaptador de corriente del enchufe tirando del cable de alimentación, sino tocando siempre el enchufe.
- No utilice nunca el cable de alimentación como asa de transporte.
- Mantenga la aspiradora de mano y el adaptador de corriente alejados del fuego abierto y de las superficies calientes.
- Coloque el cable de alimentación teniendo cuidado de que no pueda provocar tropiezos.
- No doble el cable de alimentación y no lo coloque sobre bordes afilados.

- Utilice la aspiradora de mano únicamente en interiores. No la utilice en espacios húmedos ni bajo la lluvia.
- No guarde la aspiradora de mano en lugares en los que pueda caerse dentro de una bañera o un lavabo.
- Asegúrese de que los niños no introduzcan ningún objeto en la aspiradora de mano.
- No deje la aspiradora de mano desatendida mientras la utiliza.
- Cuando no esté utilizando la aspiradora de mano, cuando la esté limpiando o si se produjese una avería, apáguela siempre y desconéctela de la toma de corriente.
- No utilice la aspiradora de mano cuando tenga las manos mojadas, cuando se encuentre sobre una superficie mojada o cuando la aspiradora esté mojada.
- No aspire ningún líquido con la aspiradora de mano.



¡ADVERTENCIA!

PELIGROS PARA NIÑOS Y PERSONAS CON CAPACIDADES FÍSICAS, SENSORIALES O MENTALES REDUCIDAS (POR EJEMPLO, PERSONAS CON UNA DISCAPACIDAD MENTAL PARCIAL O PERSONAS MAYORES CON UNA CAPACIDAD FÍSICA O MENTAL LIMITADA) O CON UNA FALTA DE EXPERIENCIA O CONOCIMIENTO (POR EJEMPLO, NIÑOS DE MAYOR EDAD).

- Esta aspiradora de mano puede ser utilizada por niños a partir de los 8 años de edad, así como por personas con capacidades físicas, sensoriales o mentales reducidas o con una falta de experiencia o conocimientos cuando sean supervisadas o cuando se haya instruido a estas personas con respecto al uso seguro de la aspiradora de mano y hayan comprendido los peligros resultantes del mismo. Los niños no tienen permitido jugar con la aspiradora de mano. Los niños tampoco deben realizar la limpieza o el mantenimiento básico del producto sin supervisión.
- Mantenga la aspiradora de mano y el adaptador de corriente fuera del alcance de los niños menores de 8 años.
- No deje que los niños jueguen con la lámina de embalaje.
- Los niños pueden quedar atrapados y asfixiarse mientras juegan.



¡ADVERTENCIA!

¡PELIGRO DE EXPLOSIÓN Y DE QUEMADURAS!

La aspiradora de mano contiene una batería de iones de litio reemplazable. En caso de realizarse un manejo inadecuado de las pilas y las baterías existe un peligro de

explosión. Asimismo, en caso de salirse el ácido de batería y entrar en contacto con la piel, pueden producirse quemaduras. Evite cortocircuitar los contactos de la batería.

- No caliente la batería y no la tire nunca al fuego abierto.
- Evite el contacto del ácido de batería con la piel, los ojos y las membranas mucosas. En caso de producirse un contacto con el ácido, enjuague la zona afectada inmediatamente con abundante agua limpia y busque atención médica si fuese necesario.
- Utilice únicamente el adaptador de red adjunto para cargar la aspiradora de mano.

 ¡CUIDADO!

¡PELIGRO DE LESIONES!

Un manejo incorrecto de la aspiradora de mano puede provocarse lesiones a usted o a otras personas.

- No apunte con la aspiradora de mano hacia personas o animales.
- Mantenga el cabello y las prendas de ropa sueltas alejados de las aberturas de la aspiradora de mano. La aspiradora de mano aspira aire durante su funcionamiento y podría provocarle daños si succionara su cabello o su ropa.
- No utilice la aspiradora de mano en superficies que estén cubiertas con cemento u otras sustancias que sean extremadamente de poro fino o que resulten tóxicas al inhalarlas.

 ¡ATENCIÓN!

¡RIESGO DE DAÑOS!

Un manejo incorrecto de la aspiradora de mano puede provocar daños en el propio dispositivo.

- Utilice la aspiradora de mano únicamente cuando todos los filtros estén colocados correctamente.
- No cubra las aberturas de ventilación de la aspiradora de mano mientras esté en funcionamiento.
- Mantenga la aspiradora manual y el adaptador de corriente alejados de superficies calientes.
- No exponga la aspiradora de mano nunca a altas temperaturas (calefacción, etc.) ni a la intemperie (lluvia, etc.).
- No llene nunca de líquido la carcasa de la aspiradora de mano.

- Deje de utilizar la aspiradora de mano si los componentes de plástico tuviesen grietas o fisuras o si estuviesen deformados. Reemplace los componentes dañados únicamente con piezas de repuesto originales y adecuadas.

Antes del primer uso

! ¡ATENCIÓN!

¡RIESGO DE DAÑOS!

Si abre el envase sin cuidado con un cuchillo afilado u otros objetos puntiagudos, la aspiradora de mano puede dañarse rápidamente.

- Tenga cuidado al abrir el embalaje.
 1. Saque la aspiradora de mano del embalaje.
 2. Compruebe que el suministro está completo.
 3. Compruebe si la aspiradora de mano o las piezas individuales presentan algún daño. Si fuese el caso, no utilice el aspirador de mano. Póngase en contacto con la dirección de servicio indicada en el apartado de Atención al cliente.

Preparar las instalaciones de carga

Estación de carga de sobremesa

1. Coloque la base de carga **22** en el pie de carga **23** hasta que suene un „clac“. (véase **fig. B**) Para mayor seguridad, puede dar la vuelta a las piezas conectadas y fijar el pie de carga con 4 tornillos.
2. Introduzca el enchufe **3** en el orificio previsto en la parte inferior de la base de carga y guíe el cable a través de las ranuras.
3. Coloque la estación de carga cerca de una caja de enchufe correctamente instalada.
4. Conecte la fuente de alimentación **2** en una caja de enchufe correctamente instalada.

Estación de carga de pared

1. Ponga el aro de fijación **23** en la estación de carga de pared **27**. (**Fig. H**)
2. Atornille o pegue la estación de carga de pared **27** cerca de una caja de enchufe instalada correctamente.
3. Conecte el enchufe de red **3** en el orificio previsto para ello en la parte inferior del soporte de pared.
4. Conecte la fuente de alimentación **2** en una caja de enchufe correctamente instalada.

Estación de almacenamiento con función de carga

1. Inserte el tubo metálico **30** en el orificio correspondiente de la placa base **31**. Asegúrese de que los soportes montados para los cables tienden a estar alineados en la parte inferior, ya que, de lo contrario, la unidad de almacenamiento no se puede enchufar correctamente. (**Fig. G**)
2. Coloque la unidad de almacenamiento **29** en el tubo metálico **30** con el soporte para la unidad principal hacia delante y el soporte para la batería hacia atrás.
3. Introduzca el enchufe **3** en el orificio previsto en la parte posterior de la unidad de almacenamiento **29**. Puede fijar el cable con los soportes de la parte posterior del tubo metálico **30**.

Cargar la batería

Puede elegir entre cargar la batería en el aparato, extraerla para cargarla o utilizar una estación de carga. Asegúrese de que el aspirador de mano esté desconectado para la carga.

Opción 1 (sin estación de carga):

- Inserte el enchufe **3** en la toma de carga **1** situada en la parte superior de la batería.
- La batería **2** puede permanecer en la unidad principal o extraerse para el proceso de carga.

Opción 2 (estación de carga de pared)

- Cuelgue la aspiradora de mano en la estación de carga **27** de modo que se establezca el contacto de carga. (Fig. H)

Opción 3 (estación de carga de mesa)

- Conecte la aspiradora de mano en la base de carga **22** de modo que se establezca el contacto de carga. (Fig. C)
- También puede colocar otra batería **2** en la ranura de carga prevista y cargarla allí.

Opción 4 (Estación de almacenamiento con función de carga)

- Cuelgue la aspiradora de mano desde arriba en el receptáculo redondo del lado derecho de modo que se establezca el contacto de carga. (Fig. I)
- También puede insertar otra batería **2** en la ranura de carga situada en la parte posterior de la unidad de almacenamiento y cargarla allí.
- Si está de viaje, puede también cargar el aparato con el adaptador opcional para automóvil **14**. Para ello, conecte el adaptador para automóvil **14** con la toma de carga **1** en el extremo superior de la batería **2** y con una conexión funcional de 12 V en su coche, caravana o similar.
- La batería **2** debe estar completamente cargada antes de utilizarla por primera vez.

Lógica de carga/indicadores de un vistazo

Carga de la batería en el dispositivo manual

- Los indicadores LED de la batería y el interruptor de encendido/apagado parpadean durante el proceso de carga.
- Cuando la batería **2** está completamente cargada, las luces LED se iluminan de forma continua.

Carga de la batería fuera de la aspiradora de mano o en las ranuras de carga

- El indicador LED de la batería **2** parpadea durante el proceso de carga.
- Cuando la batería **2** está completamente cargada, el LED se ilumina de forma continua.

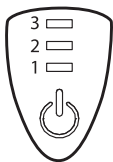

Capacidad de la batería	LED 1	LED 2	LED 3
0 – 30 %	Parpadea	Apagado	Apagado
30 – 60 %	Brilla	Parpadea	Apagado
60 – 100 %	Brilla	Brilla	Parpadea
100 %	Brilla	Brilla	Brilla

Uso de la aspiradora de mano



¡ADVERTENCIA!

¡PELIGRO DE EXPLOSIONES!

Los líquidos pueden formar vapores o mezclas explosivas por el remolino con el aire

de aspiración de la aspiradora de mano.

- Nunca aspire líquidos con la aspiradora de mano.



¡ADVERTENCIA!

¡PELIGRO DE INCENDIO!

Si aspira cenizas incandescentes, cigarrillos encendidos o similares con la aspiradora de mano, los filtros pueden incendiarse.

- No aspire materiales u objetos incandescentes o que ardan.



¡ATENCIÓN!

¡RIESGO DE DAÑOS!

El manejo inadecuado de la aspiradora de mano puede provocar daños en la misma.

- No aspire partículas afiladas.
- No aspire partículas gruesas (por ejemplo, cemento, piedras, yeso o madera).
- Asegúrese de que los filtros están correctamente insertados y que no tienen daños antes de encender la aspiradora de mano.
- No cubra las aberturas de ventilación durante el funcionamiento.
- Apague la aspiradora de mano inmediatamente si ha aspirado líquidos accidentalmente.

Utilización

1. Puede introducir uno de los accesorios disponibles (cepillos, boquilla para hendiduras o similares) en la abertura de aspiración o utilizar la aspiradora de mano sin ningún accesorio.
2. Para encender y apagar, pulse el interruptor de encendido/apagado.
 - a. Pulsar una vez → el aparato se enciende en modo estándar → las luces LED se iluminan en blanco
 - b. Pulsar 2 veces → el aparato pasa al modo boost (más potencia de aspiración) → las luces LED se iluminan en azul
 - c. Pulsar 3 veces → el aparato se apaga → las luces LED se apagan
3. Los indicadores luminosos del interruptor de encendido/apagado proporcionan información sobre la capacidad restante de la batería.

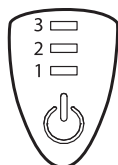

Capacidad de la batería	LED 1	LED 2	LED 3
100 %	Brilla	Brilla	Brilla
menos del 60 %	Brilla	Brilla	Apagado
Menos del 30 %	Brilla	Apagado	Apagado
Menos del 15 %	Parpadea	Apagado	Apagado
0 %	Apagado	Apagado	Apagado

Almacenamiento

Guarde la aspiradora de mano en un lugar seco y protéjala del calor o de la luz solar directa. Si la aspiradora de mano se almacena sin usar durante un largo período de tiempo, por favor, retire la batería.

Almacenamiento en la pared

- Introduzca el anillo de fijación **28** y los elementos de retención en la base desde arriba.
- Atornille o pegue el soporte de pared **26** en una pared para guardar su aparato de manos y accesorios donde mejor le convenga. (**Fig. F**)

Estación de carga de sobremesa

- Permite guardar el dispositivo principal, la batería de repuesto y 3 pequeños accesorios de cepillado. (**Fig. C**)

Estación de almacenamiento con función de carga

- Consulte el apartado „Preparación de las instalaciones de carga“ para ver las instrucciones de montaje.
- La estación de almacenamiento ofrece espacio para guardar la unidad principal, la batería de repuesto y otros accesorios. (**Fig. I**)

Vaciar depósito de polvo

1. Apague la aspiradora de mano.
2. Sostenga la aspiradora de mano con la abertura de aspiración **10** hacia abajo sobre una papelera.
3. Pulse el botón de desbloqueo **25** (véase la **fig. D**).
4. Abra la abertura de aspiración **10** hacia atrás y vacíe el depósito de polvo **9**.
5. Gire el depósito de polvo **9** en sentido contrario a las agujas del reloj y retire los restos de suciedad del depósito de polvo **9** y del filtro metálico **8**.
6. Vuelva a colocar el depósito de polvo **9** en la aspiradora de mano y gírelo en el sentido de las agujas del reloj para apretarlo.
7. Vuelva a cerrar la abertura de aspiración **10**. La abertura de aspiración **10** está correctamente encajada cuando se oye un clic.

Extracción del filtro metálico y del filtro HEPA

! ¡ATENCIÓN!

¡RIESGO DE DAÑOS!

El manejo inadecuado de la aspiradora de mano puede provocar daños en la misma.

- Limpie el filtro HEPA con regularidad, especialmente después de aspirar suciedad fina, como harina o café.

1. Apague la aspiradora de mano.
2. Retire el depósito de polvo **9** (véase el apartado „Vaciar el depósito de polvo“).
3. Retire el filtro metálico **8** girándolo en sentido contrario a las agujas del reloj.
4. Retire el filtro HEPA **7** tirando de él con un dedo para sacarlo del filtro metálico (véase **fig. E**).
5. Limpie los filtros (véase el apartado „Limpieza“).
6. Vuelva a colocar el filtro HEPA **7** en el filtro metálico **8**.
7. Vuelva a colocar el filtro metálico **8** en la aspiradora de mano y gírelo en el sentido de las agujas del reloj para apretarlo.

- Vuelva a colocar el depósito de polvo **9** en la aspiradora de mano y gírelo en el sentido de las agujas del reloj hasta que encaje.



Cambie el filtro HEPA en intervalos de unos 6 meses.

Limpieza y mantenimiento del usuario

! ¡ATENCIÓN!

¡RIESGO DE DAÑOS!

El manejo inadecuado de la aspiradora de mano puede provocar daños en la misma.





- Sumerja nunca la aspiradora de mano en agua para limpiarla y no utilice un limpiador de vapor para limpiarla.
- Asegúrese de que no entre líquido en la unidad de motor.
- Asegúrese de que todas las piezas, especialmente los filtros, estén completamente secas antes de volver a montar la aspiradora de mano después de la limpieza.
- No utilice productos de limpieza agresivos, cepillos con cerdas de metal o nailon, ni objetos de limpieza afilados o metálicos, como cuchillos, espátulas duras y similares. Estos podrían dañar las superficies.

1. Apague la aspiradora de mano.
2. Sostenga la aspiradora de mano con la abertura de aspiración **10** hacia abajo sobre una papelera.
3. Retire el depósito de polvo **9** girándolo en sentido contrario a las agujas del reloj.
4. Vacíe el depósito de polvo **9**.
5. Limpie el depósito de polvo **9** con un paño húmedo.
6. Desmonte el filtro metálico **3** de la aspiradora de mano girándolo en sentido contrario a las agujas del reloj.
7. Retire el filtro HEPA **7**.
8. Limpie el filtro metálico **3** con un paño húmedo o límpielo bajo el grifo si es necesario.
9. Limpie el filtro HEPA **7** con un cepillo suave o sacúdalo.
10. Limpie el exterior de la aspiradora de mano con un paño seco.
11. Deje secar todas las piezas completamente antes de volver a montar la aspiradora de mano después de la limpieza.
12. Vuelva a colocar el filtro HEPA **7** en el filtro metálico **3**.
13. Vuelva a colocar el filtro metálico **3** en la aspiradora de mano y gírelo en el sentido de las agujas del reloj para apretarlo.
14. Vuelva a colocar el depósito de polvo **9** en la aspiradora de mano y gírelo en el sentido de las agujas del reloj para apretarlo.



Limpie todas las piezas de la aspiradora de mano con regularidad para evitar atascos y garantizar su funcionalidad.

Cambiar la batería

1. Apague la aspiradora de mano.
2. Retire la batería  presionando el desbloqueo con dos dedos y sacando la batería  del aparato. **(fig. L)**
3. Inserte la nueva batería . Asegúrese de que encaje de forma audible. Si la batería  no puede introducirse por completo, compruebe que está bien colocada.

Limpieza de los cepillos motorizados

¡ATENCIÓN!

Las carcasas del cepillo eléctrico motorizado y de los minicepillos eléctricos pueden limpiarse con un paño húmedo. NO limpiar bajo el agua corriente debido al motor integrado.

Limpieza del minicepillo eléctrico (fig. J)

1. Afloje la fijación en el lado del cepillo girándolo en sentido contrario a las agujas del reloj.
2. La fijación se desliza automáticamente un poco fuera de la carcasa del cepillo.
3. Retire el rodillo del cepillo.
4. Retire la suciedad del rodillo del cepillo. Enjuáguelo bajo el grifo en caso necesario.
5. Deje que el rodillo del cepillo se seque completamente antes de volver a colocarlo.
6. Vuelva a introducir el rodillo del cepillo en la carcasa. Asegúrese de que está colocado correctamente.
7. Gire el accesorio en el sentido de las agujas del reloj hasta que vuelva a estar a nivel de la carcasa.

Limpieza del cepillo eléctrico motorizado (fig. K)

1. Afloje el tapón de la parte inferior del cepillo y retire el tapón.
2. Retire el rodillo del cepillo en la dirección de la flecha.
3. Retire la suciedad del rodillo del cepillo. Enjuáguelo bajo el grifo en caso necesario.
4. Deje que el rodillo del cepillo se seque completamente antes de volver a colocarlo.
5. Vuelva a introducir el rodillo del cepillo en la carcasa. Asegúrese de que está colocado correctamente.
6. Vuelva a colocar el tapón y deje que encaje de forma audible.

Localización de fallos

Problema	Posible causa	Solución del problema
La aspiradora de mano no muestra ninguna función.	La batería 4 está descargada.	Cargue la batería 4 de la aspiradora de mano (véase el apartado «Carga de la aspiradora»).
El indicador de carga 13 no se enciende.	El adaptador de corriente 2 no está conectado correctamente con la toma de corriente con la aspiradora.	Asegúrese de que el adaptador de corriente esté conectado correctamente a la toma de corriente y que el enchufe de alimentación 3 esté enchufado correctamente al conector de carga 1 o la base de carga 22 .
El rendimiento de aspiración es bajo.	El filtro metálico 3 o el filtro Hepa 7 están obstruidos.	Limpie los filtros (véase el apartado «Limpieza»).
	La batería 4 está descargada.	Cargue la batería 4 de la aspiradora de mano (véase el apartado «Carga de la aspiradora»).
	El contenedor de polvo 9 está lleno.	Vacíe el contenedor de polvo 9 (véase el apartado «Vaciado del contenedor de polvo»).
Sale polvo de las rejillas de ventilación.	El filtro metálico 3 o el filtro Hepa 7 están dañados.	Póngase en contacto con su distribuidor local para recibir un filtro de reemplazo.
	El contenedor de polvo 9 está lleno.	Vacíe el contenedor de polvo 9 (véase el apartado «Vaciado del contenedor de polvo»).
	El filtro metálico 3 o el filtro Hepa 7 no están colocados correctamente.	Después de la limpieza, vuelva a colocar los filtros correctamente en la aspiradora de mano (véase el apartado «Limpieza»).
El aparato se apaga automáticamente y el indicador LED del interruptor de encendido/apagado parpadea varias veces.	Abertura de aspiración 10 , tubo de aspiración 16 o cepillos bloqueados.	Compruebe si la apertura de aspiración 10 y los cepillos están sucios y retírelos si es necesario.
	Filtro HEPA 7 demasiado sucio.	Limpie el filtro HEPA 7 (véase „Extracción del filtro metálico y del filtro HEPA”).
El cepillo eléctrico motorizado no se acciona y la luz en la apertura de aspiración se apaga.	Falta de conexión entre la unidad principal y el contenedor de polvo.	Asegúrese de que el contenedor de polvo está correctamente acoplado a la unidad principal. Los embellecedores de la unidad principal y del contenedor de polvo deben formar una línea recta.

Desecho

(Aplicable en la Unión Europea y otros países europeos con sistemas de recogida separada de residuos)



¡Los desechos electrónicos no deben tirarse a la basura doméstica!

Si la aspiradora de mano ya no pudiese utilizarse, cada consumidor está obligado legalmente a tirar los desechos electrónicos separados de la basura doméstica, por ejemplo en un punto de recogida de su municipio/barrio. De esta forma, se asegura que los desechos se reciclen adecuadamente y se evitan efectos negativos sobre el medio ambiente. Por ello, los dispositivos electrónicos se marcan con el símbolo que se muestra aquí.



¡Las pilas y las baterías no deben tirarse a la basura doméstica!

Como consumidor, está obligado legalmente a entregar todas las pilas y baterías, tengan o no sustancias nocivas*, en un punto de recogida en su municipio/barrio o en un comercio, de modo que puedan ser desechadas de forma respetuosa con el medio ambiente.

¡Entregue la aspiradora de mano en el punto de recogida completa (con la batería) y solo cuando esté descargada!

*marcadas con: Cd = cadmio, Hg = mercurio, Pb = plomo

Contribuya a la protección del medio ambiente y a la salud de las personas al desechar su dispositivo de forma adecuada. El reciclaje de materiales ayuda a reducir el consumo de materias primas. Si desea más información sobre el desecho y el reciclaje de este dispositivo, póngase en contacto con su servicio municipal de reciclaje, con la tienda en la que compró el producto o con el fabricante.

Datos técnicos

Las pequeñas diferencias y cambios de diseño y color se deben a razones técnicas y no son motivo de reclamación.

Aparato	
Modelo	VC-003
Dimensiones	462 x 74 x 71 mm
Potencia	120 W
Batería	11,1V Batería de iones de litio Modelo Batería de iones de litio: VC-003(SF18650NR-25)3INR19/66
Fuente de alimentación	
Fabricante	Dong Guan City GangQi Electronic Co., Ltd. Privately Operated Industrial District, ShiYong, Heng Li Town, Dong Guan, Guangdong, CHINA
Modelo	 GQ12-140080-AG
Tensión / Frecuencia de entrada AC	100 – 240 V / 50/60 Hz
Tensión / Intensidad / Potencia de salida	14,0 V --- / 0,8 A / 11,2 W
Modelo	BZ12L-140080
Tensión / Frecuencia de entrada DC	12,0V
Tensión / Intensidad / Potencia de salida	14,0V / 0,8 A / 11,2 W

Servicio de atención al cliente

Si tiene alguna pregunta sobre el dispositivo o piezas de recambio/accesorios, póngase en contacto con su distribuidor local.

