

Assemble Me. Launch Me

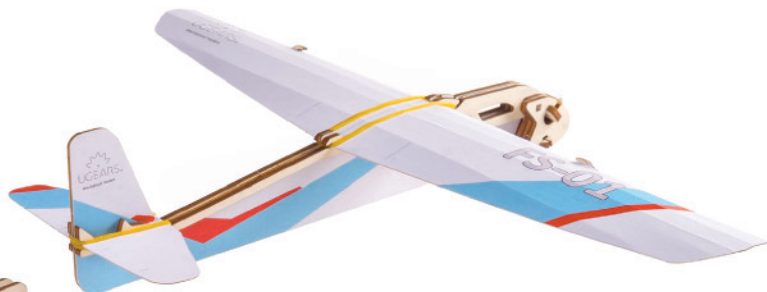
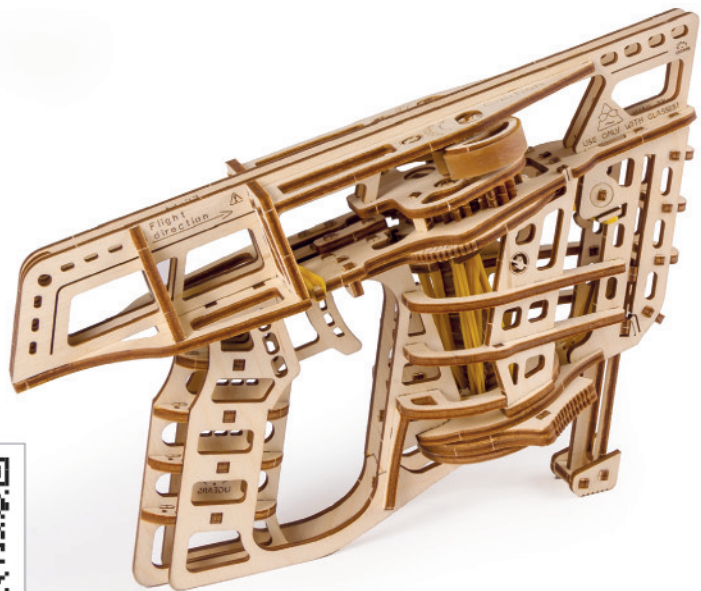

UGEARS®
Mechanical models

Model «Flight Starter» Модель «Запускач літаків»

DEU Modell «Flugzeugstarter». **FRA** Modèle «Aéro-Lanceur». **POL** Model «Wyrzutnia samolotów». **SPA** Modelo «Lanzadera de Vuelo». **ITA** Modello «Lancia Aerei». **RUS** Модель «Пускатель самолетиков». **JAP** 飛行機スターター. **KOR** 비행 스타터. **CHI** «飞行起动器» 模型

Assembly instructions Інструкція зі складання

DEU Aufbauanleitung. **FRA** Notice d'assemblage. **POL** Instrukcja montażu. **SPA** Instrucciones de montaje. **ITA** Istruzioni di montaggio. **RUS** Инструкция по сборке. **JAP** 組み立て説明書. **KOR** 조립 설명서. **CHI** 装配说明书.



Find out MORE



NATURAL
Made from wood materials



NO GLUE CONNECTION
Assembling without glue and chemicals



SELF ASSEMBLY
Details are already cut and ready to assemble



MECHANICAL
The models produce motion



EDUCATIONAL
Perfect for family projects through hands-on STEM learning

Mechanical models

ENG

Assembly instructions: Remove model parts from the hanger board as illustrated below. Careful not to break parts. If a part does not remove easily, carefully cut it out with a knife. This model is intended for self-assembly without glue. If you have difficulty installing the axles, try waxing them with a regular candle. All moving parts can also be waxed during assembly to reduce friction when operating the model.

ITA

Istruzioni di montaggio: Estrarre dal telaio i particolari indicati nello schema. Fare attenzione a non romperli. Se un particolare non si stacca, tagliare delicatamente gli elementi di collegamento con un coltello. L'assieme viene realizzato senza colla. In caso di difficoltà nell'inserimento di un perno in legno, è necessario sfregare il perno o il particolare con un po' di cera. Per uno scorrimento migliore incerare le parti mobili del meccanismo durante l'assemblaggio.

UKR

Інструкція зі складання: Витягніть з дошки позначених на схемі деталі. Намагайтеся їх не зламати. Якщо деталь не виймається, надсічіть перемички ножом. Конструкція збирається без клею. У разі виникнення труднощів з протягуванням зубчистки (вісі) в отвір, потріть зубчистку об звичайну свічку. Також можна змастити свічкою всі деталі механізму, що рухаються, щоб зменшити тертя при обертанні.

RUS

Инструкция по сборке: Вынимайте из доски обозначенные на схеме детали. Старайтесь их не сломать. Если деталь не извлекается, нарежьте перемычки ножом. Конструкция собирается без клея. Если возникли трудности с установкой деревянной оси, перед установкой потрите детали об обычную свечу. Для лучшего скольжения смажьте движущиеся детали механизма обычной свечой во время сборки.

DEU

Aufbauanleitung: Bitte die in der Zeichnung angegebenen Teile aus der Platte herausnehmen. Versuchen Sie bitte diese nicht zu brechen. Wenn sich ein Teil nicht herausnehmen lässt, schneiden Sie die Stege mit dem Messer leicht an. Das Modell wird ohne Klebstoffe zusammengebaut. Lässt sich eine Achse nur schwer in eine Öffnung einführen, reiben Sie diese mit einer Kerze etwas ein. Für besseres Gleiten schmieren Sie alle beweglichen Teile mit einer Kerze.

JAP

組み立て説明書: 部品に傷をつけないように注意しながらボードから外してください。部品が外れにくい場合は連結部分をカッターで切ってから外すと外しやすいです。本製品は、接着剤がなくても組み立てができるように設計されています。もしアクスル(駆動部)が、歯車の動きがにぶい場合は、口ウソクをアクスルに塗ってください。全ての駆動部分は製品を動かす時、滑らかに動くように潤滑剤である口ウソクを塗りながら組み立てます。

FRA

Notice d'assemblage: Faites sortir de la planche les pièces comme indiquées sur le schéma. Tâchez de ne pas les casser. Si la pièce ne sort pas, incisez les collages/fixations avec un couteau. La construction est à assembler sans colle. Si il est difficile d'introduire l'axe en bois dans l'orifice, frottez au préalable l'axe ou les pièces contre une bougie. Pour améliorer le glissement, traitez les pièces de frottement mobiles du mécanisme avec une bougie au cours d'assemblage.

KOR

조립 설명: 부품이 손상되지 않도록 주의하여 보드에서 떼어냅니다. 만약 부품이 잘 떨어지지 않으면 연결 부분을 칼로 절단 한 후 떼어내면 쉽게 떼어낼 수 있습니다. 본 제품은 접착제가 없이 조립이 가능하도록 설계되어 있습니다. 만약 축이 잘 끼워지지 않는 경우 양초를 축에 바른 후 끼워 보세요. 모든 구동 부위는 제품 구동시 원활한 작동이 가능하도록 조립 과정에서 윤활제(양초)양초를 발라 주세요.

POL

Instrukcja montażu: Delikatnie wyciągaj z deseczki wskazane w schemacie detale, starając się nie polamać elementów. Jeśli detal nie poddaje się, podetnij wiązadła nożem. Konstrukcję składa się bez kleju. Jeśli napotkasz trudności z instalacją drewnianej osi w otwór, potrzebuj na początku oś lub detale o woskową świecę. Dla lepszego poślizgu polecano smarowanie ruchomych części mechanizmu zwykłą świecą podczas montażu.

CHI

装配说明: 将模型部件按插图所示, 从胶合板取下。小心不要损坏零件。如果取下时候有难度, 请用小刀小心的切割连接点。这个产品不需要胶水粘接。如果安装转轴的时候有难度, 请用普通的蜡加以润滑。所有的转动部分也需要打蜡润滑。

SPA

Instrucciones de montaje: Saque de la tabla las piezas marcadas en el esquema. Trate de no romperlas. Si una pieza no se saca, haga una incisión. La construcción va sin pegamento. Si tiene dificultades con la instalación del eje de madera en un agujero, frote primero el eje o las piezas contra una vela. Para un mejor deslizamiento, lubrique durante el montaje las piezas móviles del mecanismo con una vela común.

ENG Warning! UKR Увага! DEU Achtung! FRA Attention! POL Uwaga!
SPA Precaución! ITA Attenzione! RUS Внимание! JAP 注意!
KOR 주의! CHI 注意!



ENG Do not use a lighted candle! UKR Не підпалювати!
DEU Nicht anzünden! FRA Ne pas brûler! POL Nie podpalać!
SPA ¡No encender! ITA Non dare fuoco! RUS Не поджигать!
JAP 火のついた口ウソクの使用はお止めください。
KOR 불이 붙은 초를 이용하지 마세요!
CHI 请勿点燃, 请勿靠近火源!



ENG Caution! Axles have sharp points! UKR Обережно! Гострі деталі!
DEU Vorsicht! Spitze Teile! FRA Attention: certaines pièces sont pointues! POL Ostrożnie! Ostre części! SPA ¡Atención! Piezas afiladas! ITA Attenzione! Particolari appuntiti! RUS Осторожно! Острые детали! JAP アクスル(駆動部)の鋭い部分にご注意ください。
KOR 축의 뾰족한 부분에 주의하세요! CHI 注意! 舍尖锐部件



ENG Spare parts. UKR Запасні деталі. DEU Ersatzteile. FRA Pièces de rechange. POL Części zamienne. SPA Piezas de repuesto. ITA Pezzi di ricambio. RUS Запасные детали. JAP 予備部品. KOR 여유 부품입니다. CHI 备用件.

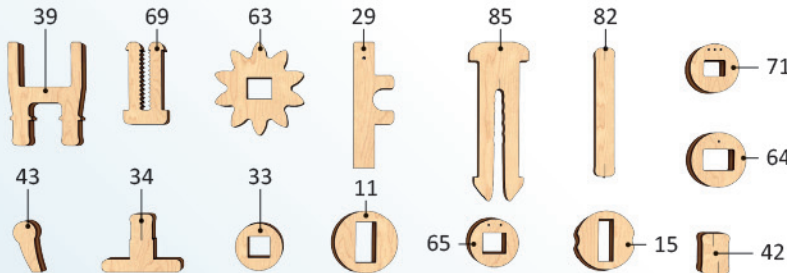

ENG Customer support UKR Служба підтримки DEU Kundendienst FRA Service client POL Wsparcie klienta

SPA Servicio al cliente ITA Servizio di supporto RUS Служба поддержки JAP お客様窓口 KOR 고객센터 CHI 客户支持

customerservice@ugearsmodels.com

ENG Symbols. UKR Умовні позначення. DEU Legende. FRA Légende. POL Oznaczenia umowne. SPA Leyenda. ITA Legenda.
 RUS Условные обозначения. JAP 記号. KOR 기호. CHI 图标含义.



ENG Wax the part with a regular candle (rub with a candle). UKR Змастіть деталь звичайною свічкою (потріть об свічку).
 DEU Reiben Sie das Teil mit einer einfachen Kerze etwas ein. FRA Lubrifiez la pièce avec une bougie ordinaire (frottez contre la bougie).
 POL Przesmaruj zwykłą świecą. SPA Engrase la pieza con una vela común (frote con una vela). ITA Incerare il componente (Sfregare con la cera).
 RUS Смажьте деталь обычной свечкой (потрите о свечку). JAP 表示された部分に潤滑剤として口ワックスを塗ってください。
 KOR 표시된 부분에 윤활을 위해 초를 칠해 주세요. CHI 用普通蜡烛涂抹润滑部件。



ENG Pay attention. Check for correct orientation or positioning. UKR Зверніть увагу. Перевірте розташування елемента.
 DEU Bitte Beachten. Prüfen Sie die Einbaulage des Elementes. FRA Faites attention. Vérifiez la disposition de l'élément.
 POL Zwróć uwagę. Sprawdź lokalizację elementu. SPA Atención. Compruebe la situación del elemento. ITA Prestare attenzione. Controllare la posizione del componente.
 RUS Обратите внимание. Проверьте расположение элемента. JAP 方向及び位置に注意して組み立てて下さい。
 KOR 방향 또는 위치에 주의해서 조립해 주세요. CHI 注意! 检查部件方向和位置。



ENG Place symmetrically. UKR Розташуйте симетрично. DEU Ordnen Sie sie symmetrisch. FRA Placez les de façon symétrique.
 POL Rozmieść symetrycznie. SPA Disponga simétricamente. ITA Sistemare gli elementi simmetricamente. RUS Расположите симметрично.
 JAP シンメトリー(左右対称). KOR 중간으로 정렬해 주세요. CHI 调试对称度。

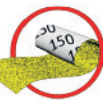

ENG Sand to remove burrs. UKR Видалить задирки. DEU Grate entfernen. FRA Eliminez les bavures. POL Usuń zadzior. SPA Quite las rebabas.
 ITA Togliere le bave. RUS Удалите заусенцы. JAP バリ取りのサンドペーパー. KOR 거친 부분을 다듬어 주세요. CHI 磨掉毛刺



ENG Cut crosspieces before removing the part from the board. UKR Обріжте перемички перед витяганням деталі. DEU Schneiden Sie die Stege ein, bevor Sie das Teil rausnehmen.
 FRA Découpez les fixations avant de retirer les pièces. POL Obetnij uszczelnienia przed wyjmowaniem elementu.
 SPA Corte los puentes antes de extraer la pieza. ITA Tagliare gli elementi di collegamento prima di estrarre i particolari.
 RUS Обрежьте перемычки перед выниманием детали. JAP 部品を外す前に連結部分を切ってください。
 KOR 부품을 떼어내기 전, 연결 부분을 잘라 주세요. CHI 在取下部件前切断连接点。

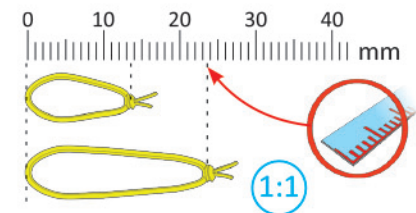

ENG Check size. UKR Перевірте розмір. DEU Prüfen Sie die Größe. FRA Vérifiez la dimension. POL Sprawdź rozmiar. SPA Compruebe el tamaño. ITA Controllare le dimensioni. RUS Проверьте размер. JAP サイズをチェックしてください。KOR 크기를 확인해 주세요. CHI 測量尺寸。



ENG This is not a structural component; it is a tool for measurement and assembly. UKR Це не деталь конструкції, а допоміжний інструмент для складання або вимірювання відстаней.
 DEU Es ist kein Teil der Konstruktion, sondern ein Hilfselement für den Zusammenbau oder für das Messen der Abstände. FRA Cette pièce ne fait pas partie de la construction mais constitue un outil annexe pour l'assemblage ou la mesure des distances.
 POL To nie detal konstrukcji, a pomocnicze narzędzie dla montażu i wymiaru odległości. SPA No es una pieza de la construcción sino un instrumento auxiliar para montar o para medir distancias.
 ITA Non è un componente del modello, ma un'attrezzatura aggiuntiva per il montaggio o il rilievo delle quote. RUS Это не деталь конструкции, а вспомогательный инструмент для сборки или измерения расстояний.
 JAP この部品は完成時の部品ではなく、組み立てをサポートしたり測定する道具です。KOR 이 부품은 조립을 위한 부품이 아니고 조립을 돕거나 측정을 위한 도구입니다.
 CHI 这不是装配零部件，是一种测量及安装辅助工具。

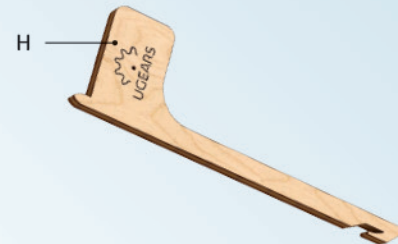

Mechanical models

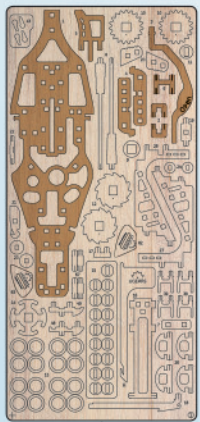

1

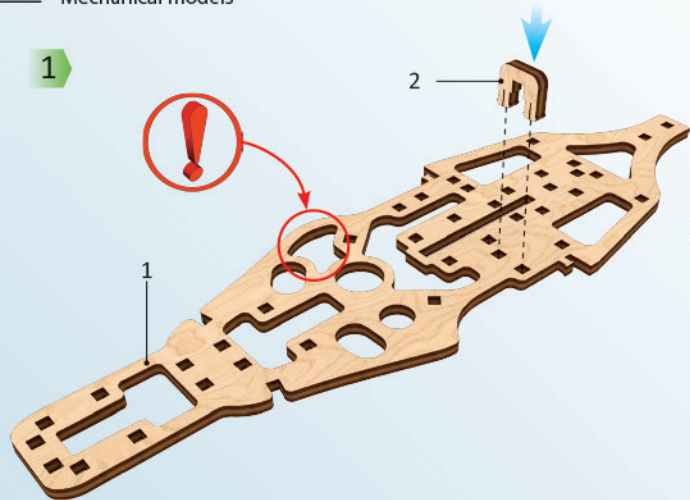

2

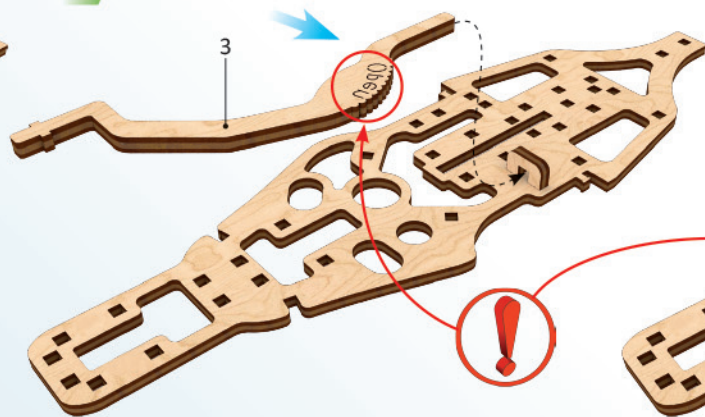

3

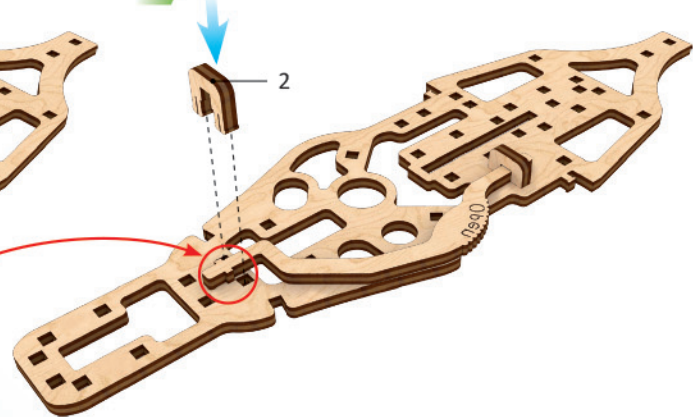

4

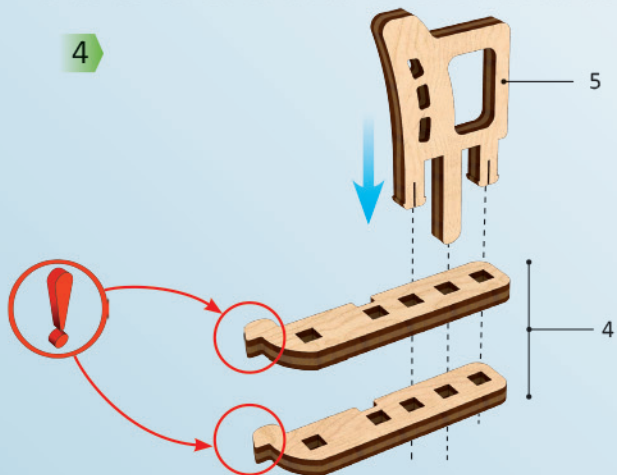

5

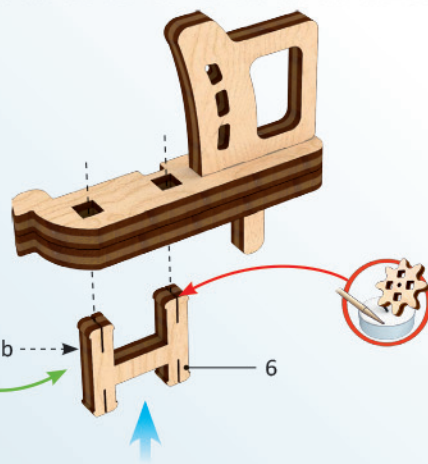
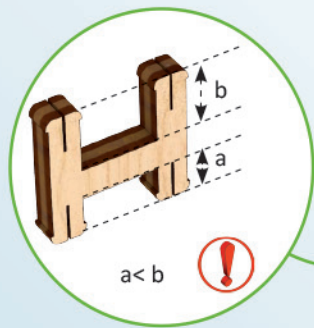

4

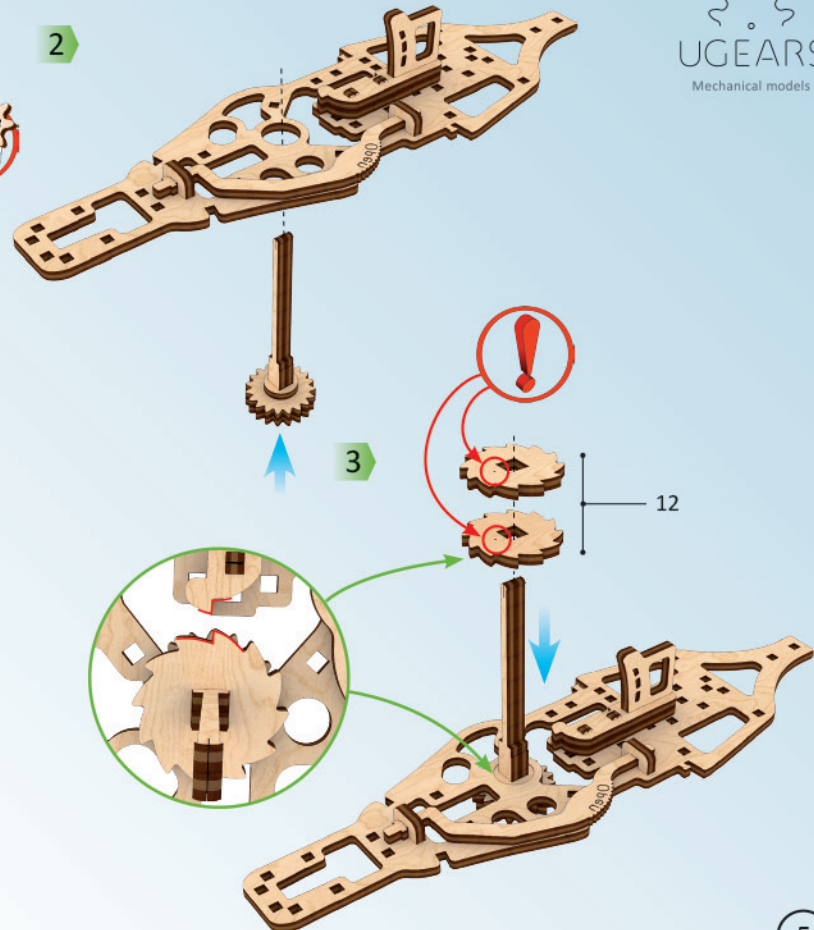
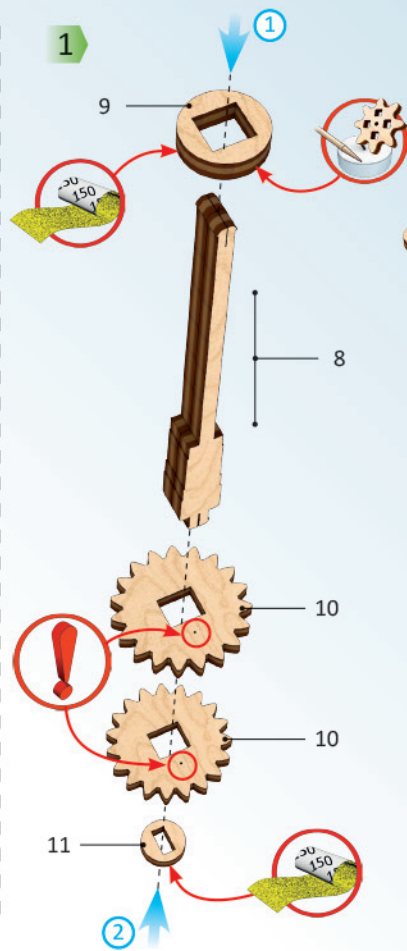
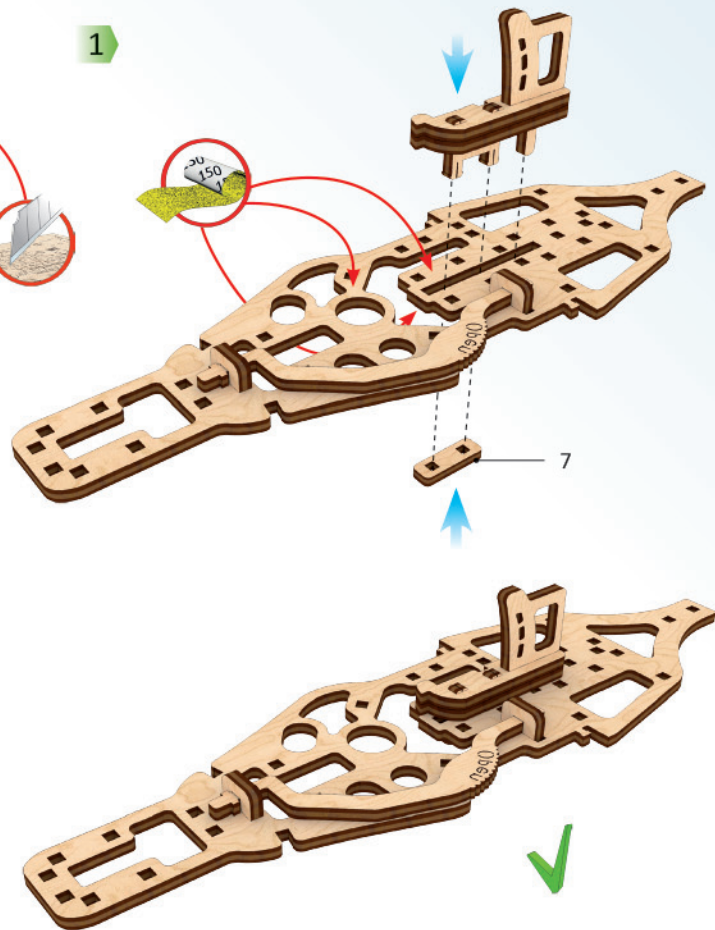
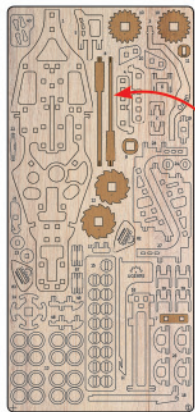

Mechanical models

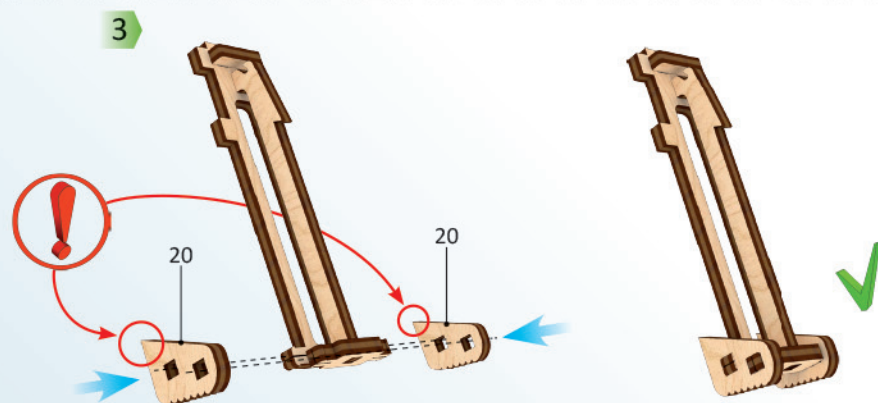
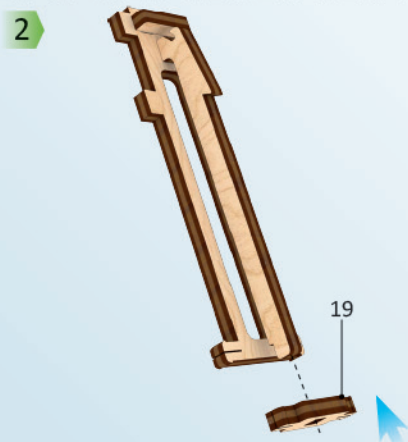
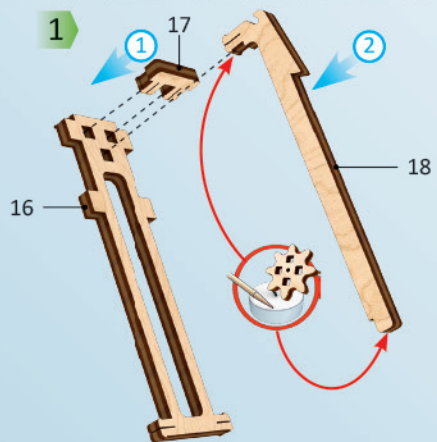
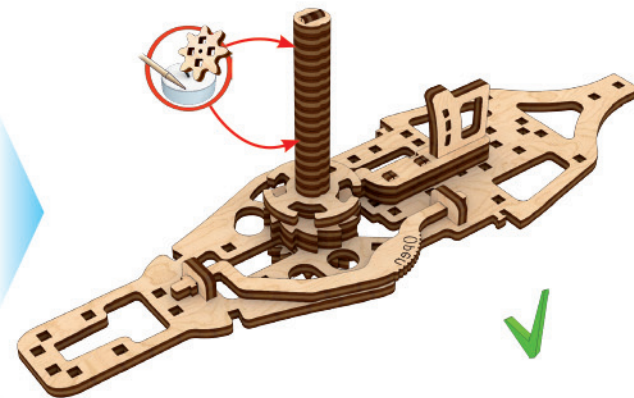
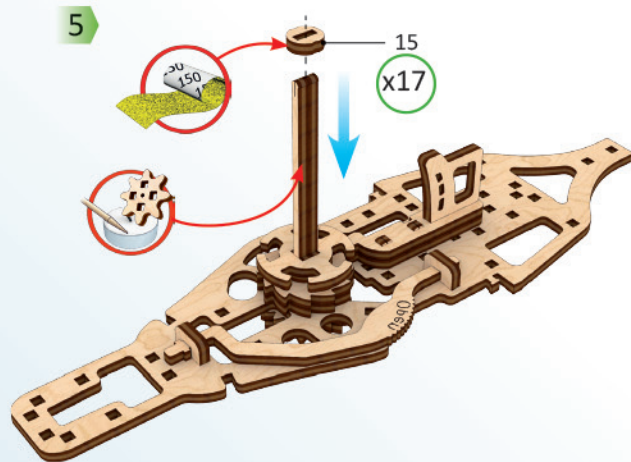
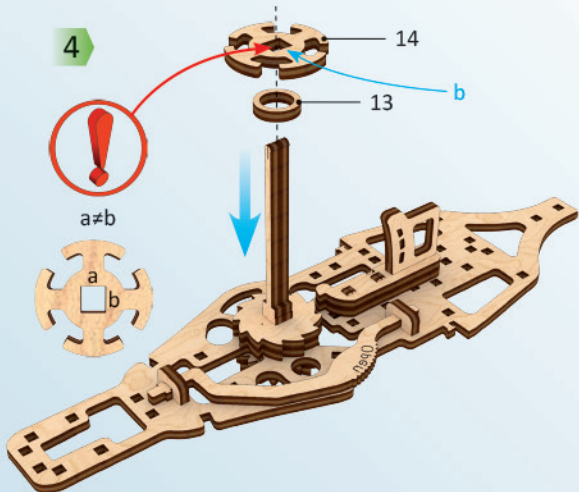
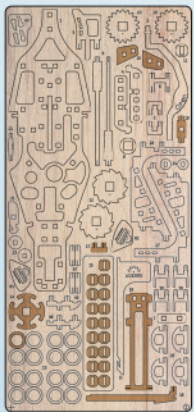

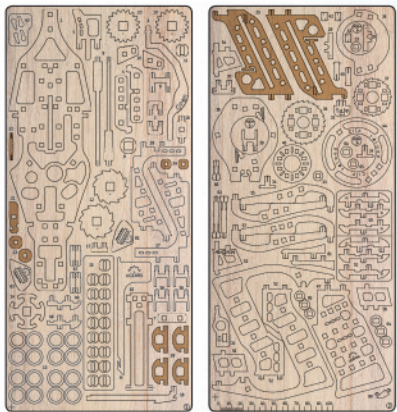

1

2

1

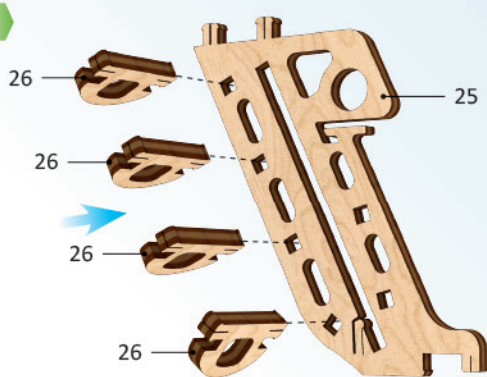

2

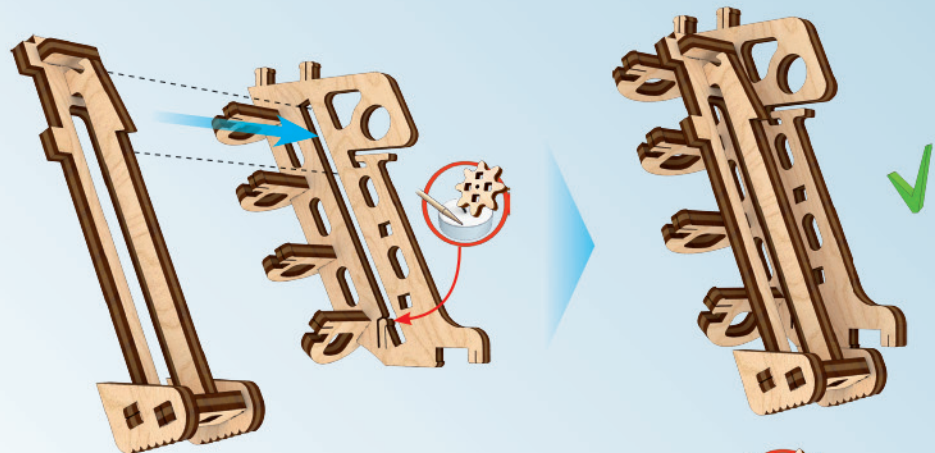

3

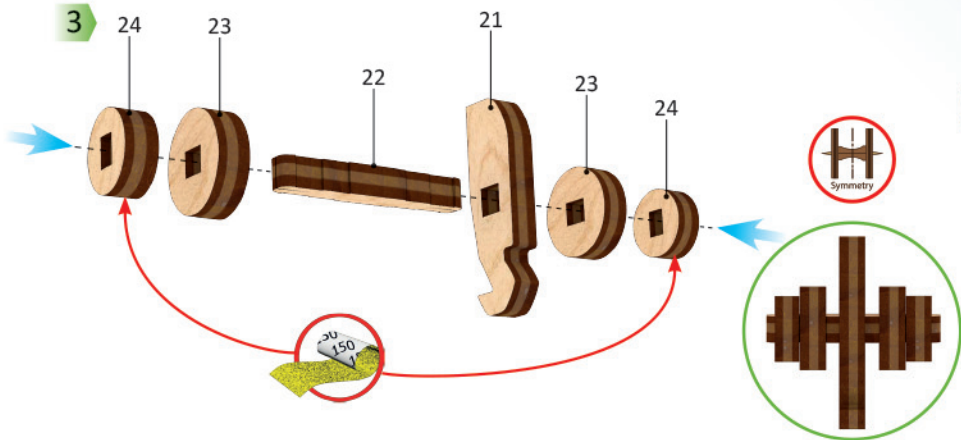

4

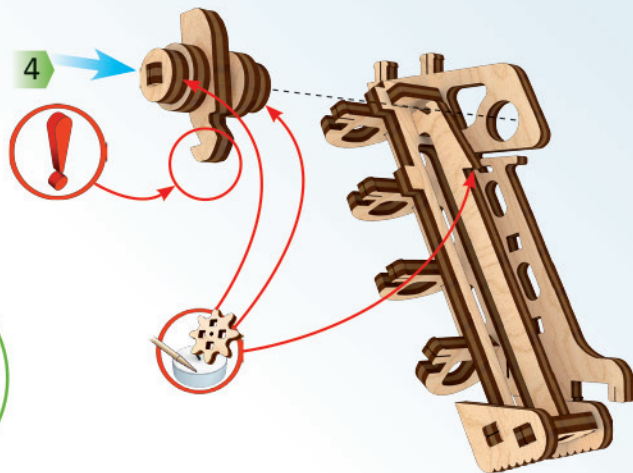

5

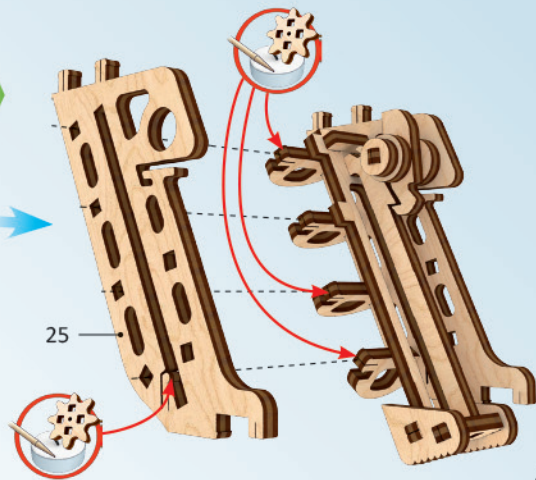

7

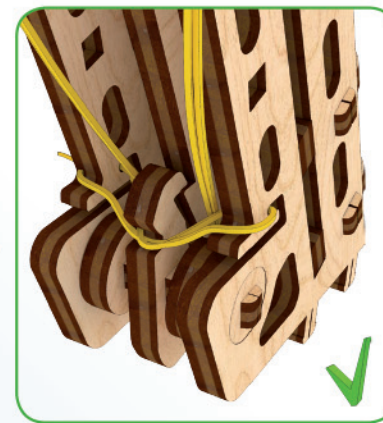
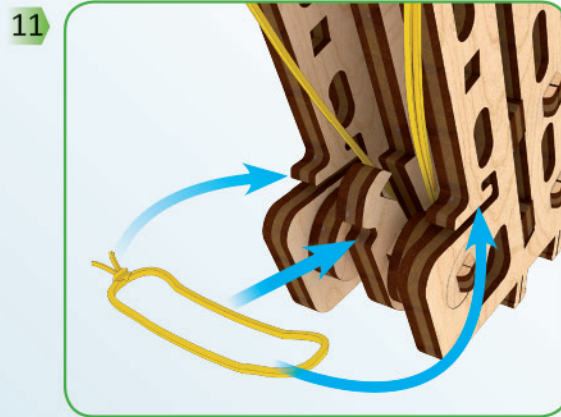
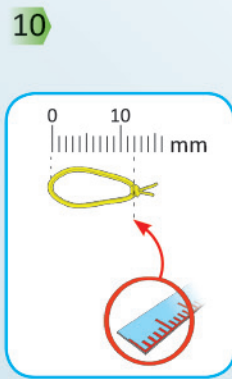
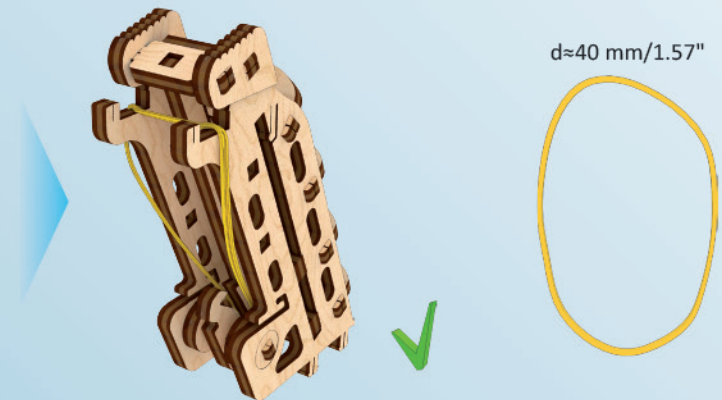
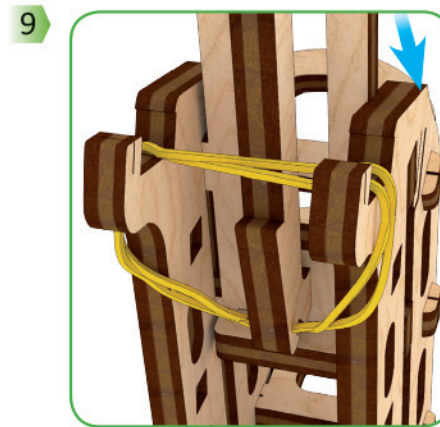
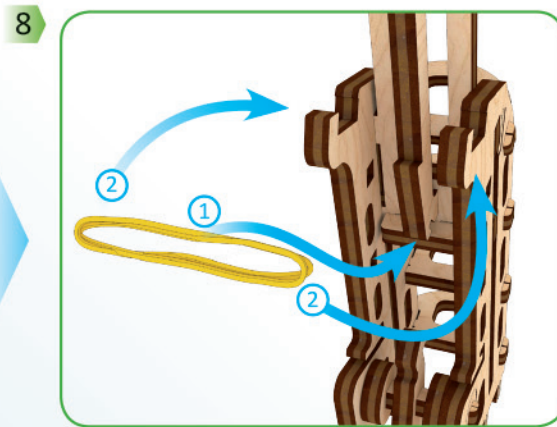
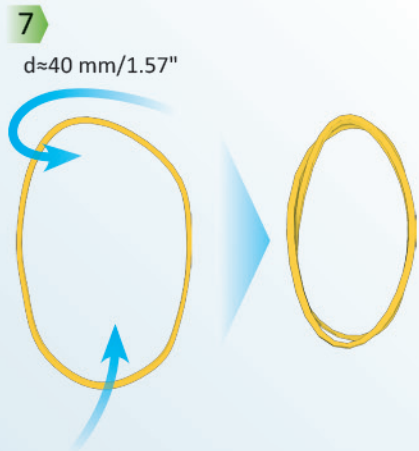
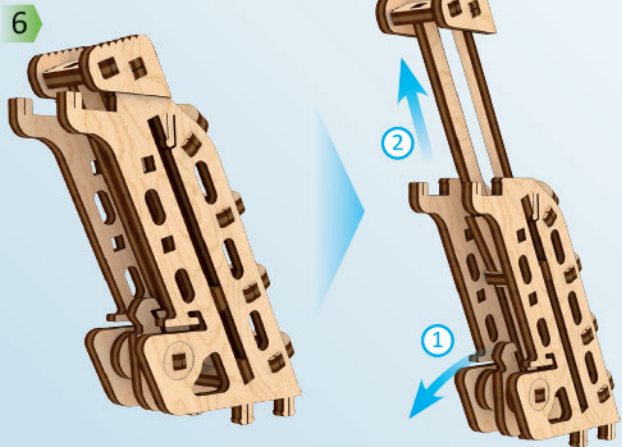

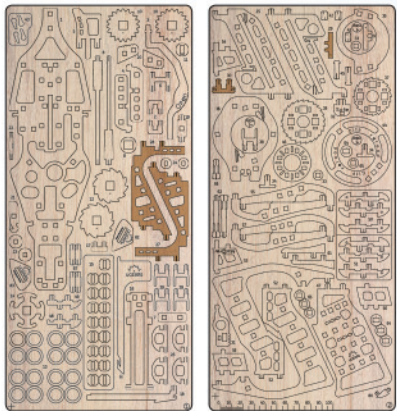

1

2

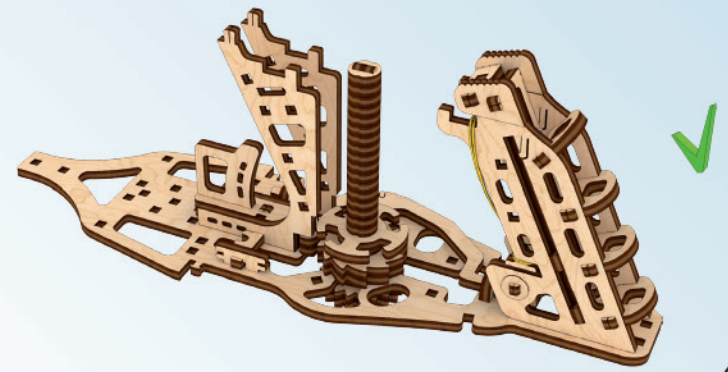
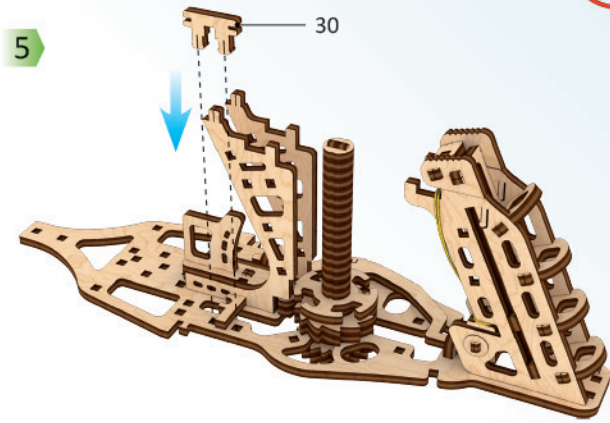
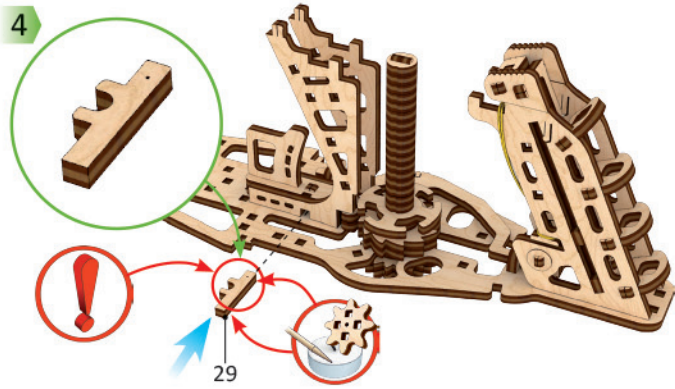
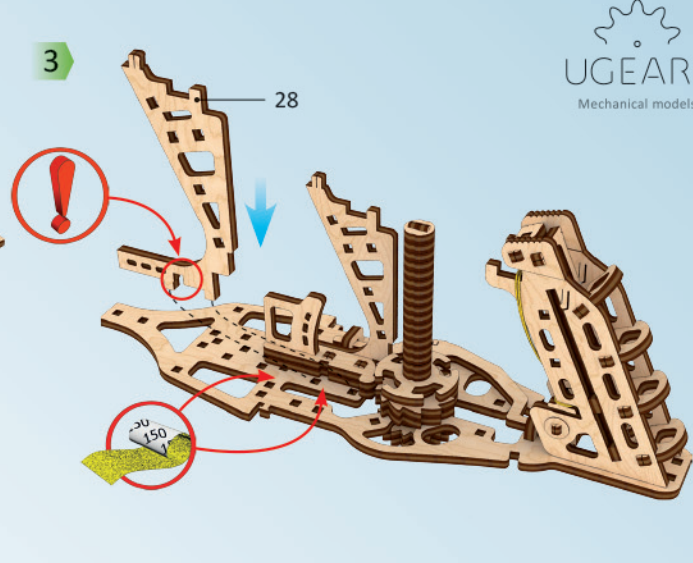
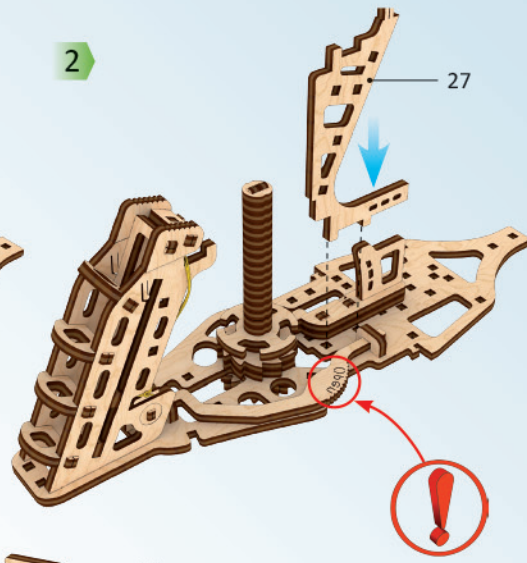
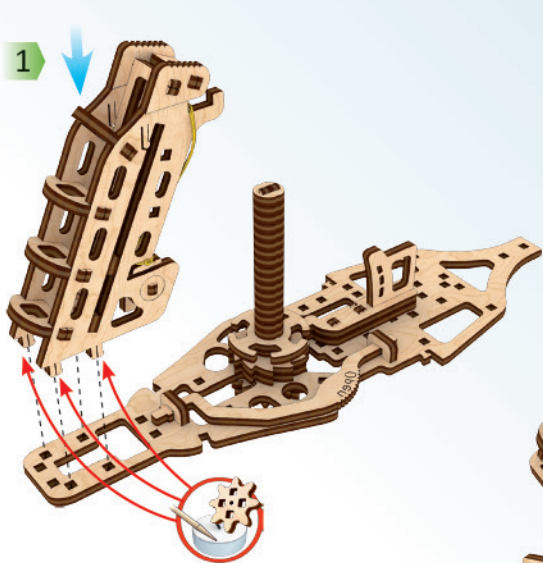

9

Mechanical models

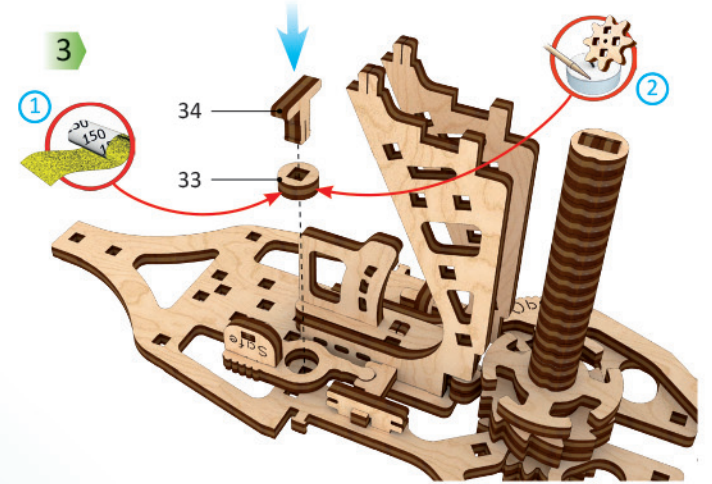
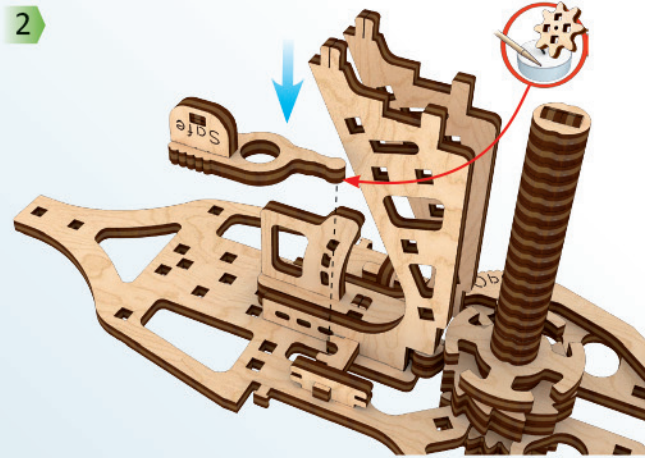
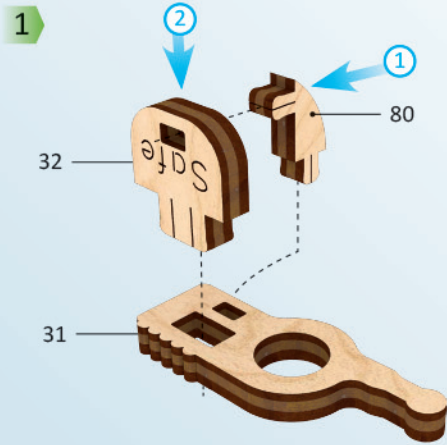
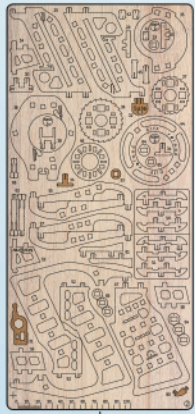

4
 $d \approx 60\text{mm} / 2.36''$

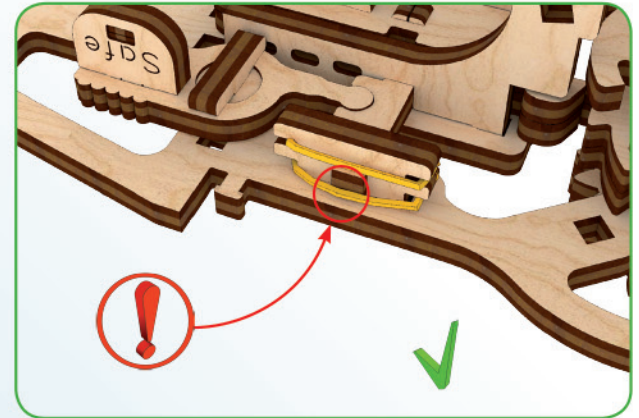
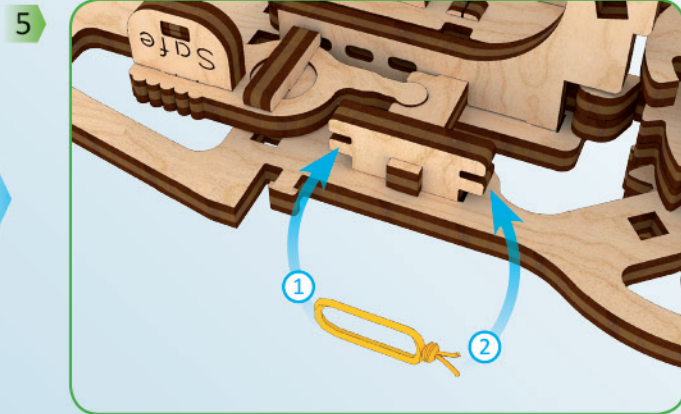
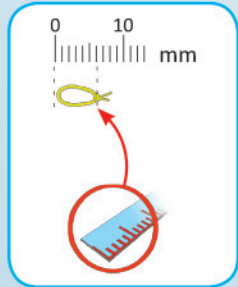
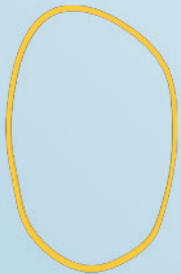

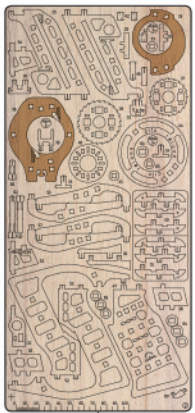

2

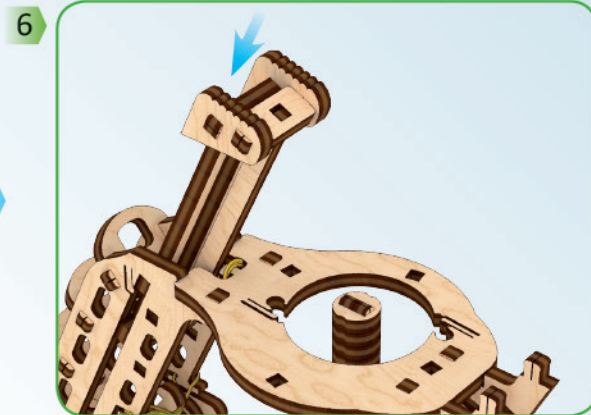
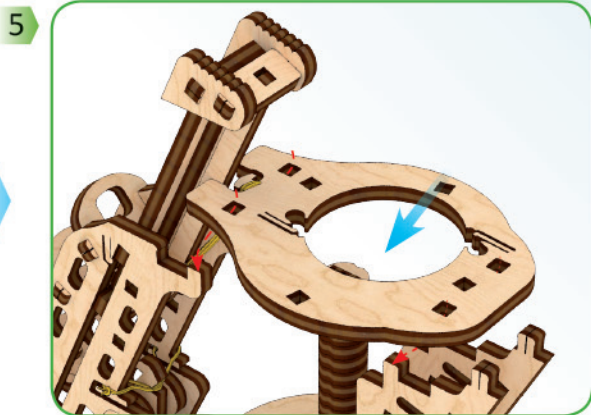
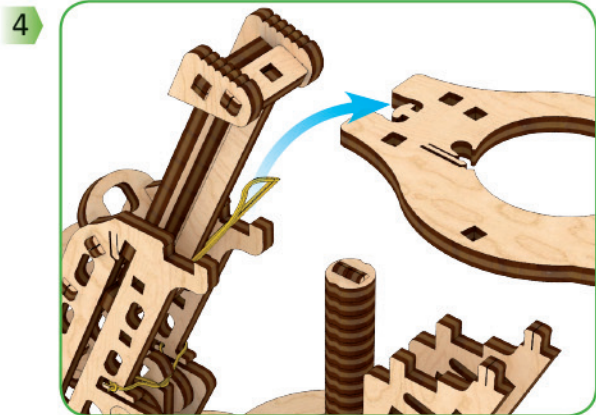
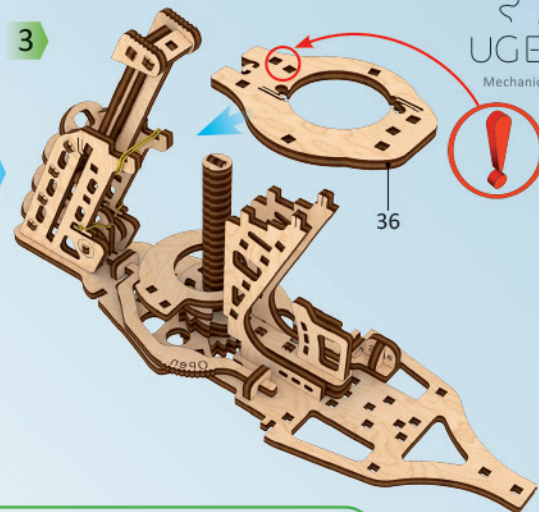
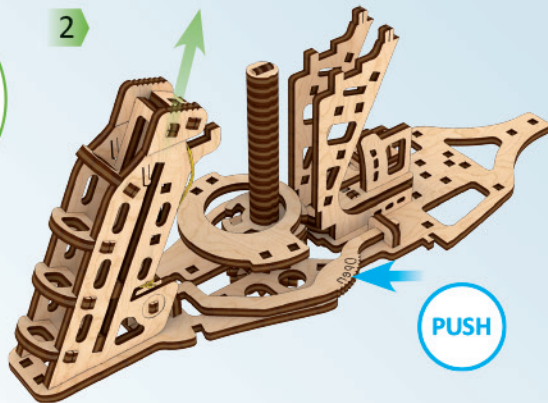
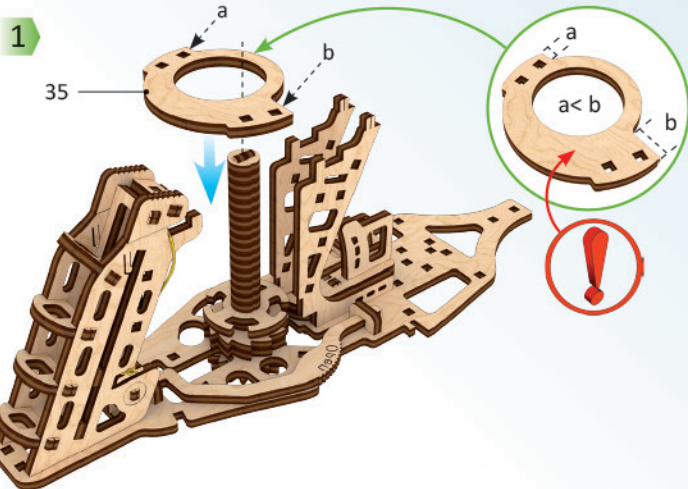

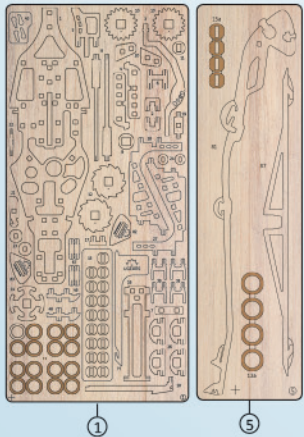

1

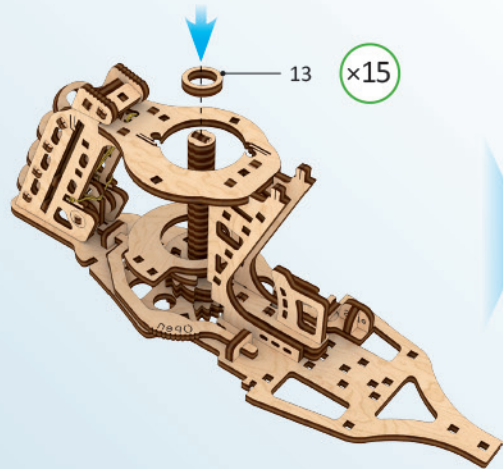

2

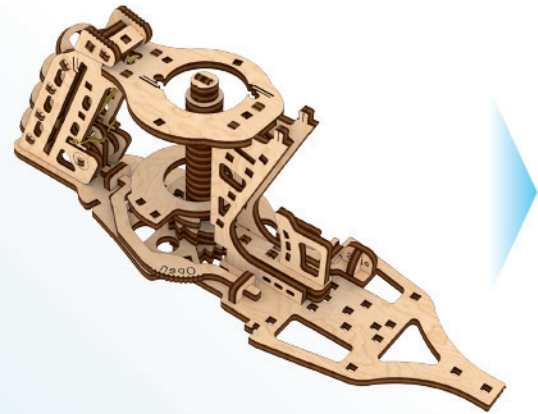

3

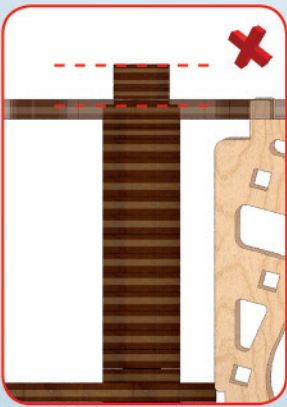
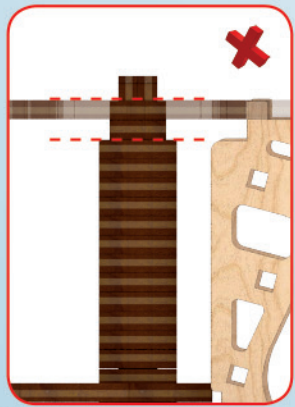
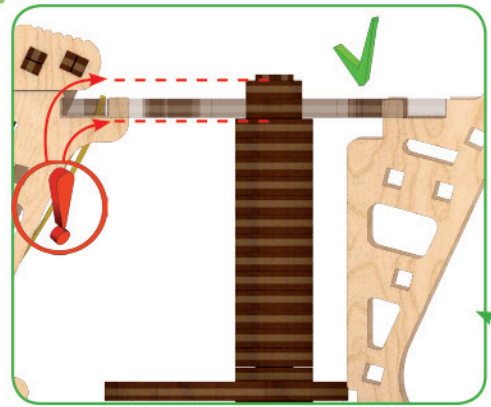

ENG For correct operation of the rubber motor, it is necessary to adjust the height of washers № 15 with the help of additional washers № 15a, installing them on the axis so that the tip of the spike is about 1mm free; and the height of washers № 13 using washers № 13a, respectively, so that they are flush with the top edge of part № 14 to the bottom edge of part № 36 (Figure № 3, page 12). **UKR** Для правильної роботи гумомотора, необхідно відрегулювати висоту шайб № 15 за допомогою додаткових шайб № 15a, встановлюючи їх на вісь таким чином, щоб залишався вільним кінчик шипа близько 1мм; і висоту шайб № 13 за допомогою шайб № 13a відповідно, щоб вони встановилися врівень від верхнього краю деталі № 14 до нижнього краю деталі № 36 (рис. № 3 стор. 12). **DEU** Für den korrekten Betrieb des Gummimotors muss die Höhe der Unterlegscheiben № 15 mit Hilfe der zusätzlichen Unterlegscheiben № 15a eingestellt werden, die auf der Achse so installiert werden, dass die Spitze des Dorns etwa 1 mm frei ist. Und die Höhe der Unterlegscheiben № 13 unter Verwendung der Unterlegscheiben № 13a, so dass sie mit der Oberkante von Teil № 14 bis zur Unterkante von Teil № 36 (Fig. 3, Seite 12) bündig sind. **FRA** Pour un fonctionnement correct du moteur à élastique, il est nécessaire de régler la hauteur des rondelles № 15 à l'aide de rondelles supplémentaires № 15a, en les installant sur l'axe de manière à ce que la pointe soit libre d'environ 1 mm; et la hauteur des rondelles № 13 en utilisant les rondelles № 13a, respectivement, de sorte qu'elles affleurent le bord supérieur de la pièce № 14 jusqu'au bord inférieur de la pièce № 36 (figure № 3, page 12). **POL** Aby zapewnić prawidłowe funkcjonowanie silnika gumowego, należy wyregulować wysokość podkładek № 15 za pomocą podkładek dodatkowych № 15a, instalując je na osi w taki sposób, aby wolna końcówka kolca wystawała na około 1 mm, oraz wysokość podkładek № 13 odpowiednio za pomocą podkładek № 13a, aby znalazły się na jednym poziomie od górnego końca detalu № 14 do dolnego końca detalu № 36 (rys. 3 na stronie 12). **SPA** Para el correcto funcionamiento del motor de elastómero, es necesario ajustar la altura de las arandelas № 15 con la ayuda adicional de la arandela 15a, instalándolas en el eje para que la parte superior tenga un espacio libre de aprox. 1mm; y la altura de las arandelas № 13 utilizando las arandelas № 13a, respectivamente, para que estén alineadas con el borde superior de la parte № 14, del borde inferior de la parte № 36 (Figura № 3, Página 12) **ITA** Per una corretta operazione del motore in gomma, è necessario aggiustare sia l'altezza delle rondelle № 15 con l'assistenza delle rondelle addizionali № 15a, installandole nell'asse in modo tale che la punta del cono rimanga libera di circa 1mm; che l'altezza delle rondelle № 13 utilizzando le rondelle № 13a, rispettivamente, in modo tale che siano allineate con il bordo superiore della parte № 14 e con il bordo inferiore della parte № 36 (vedasi figura № 3, pagina 12). **RUS** Для правильной работы резиномотора, необходимо отрегулировать высоту шайб № 15 с помощью дополнительных шайб № 15a, устанавливая их на ось таким образом, чтобы оставался свободным кончик шипа около 1мм; и высоту шайб № 13 с помощью шайб № 13a соответственно, чтобы они установились вровень от верхнего края детали № 14 до нижнего края детали № 36 (рис. № 3 стр.12). **JAP** ゴムモーターを正しく動作させるためには、追加のワッシャーNo.15を使用して15番とワッシャーで高さを調整し、スパイクの先端が約1mmになるようにします。また、ワッシャー番号13の高さは、ワッシャー番号13aを使用して、部品番号14の上端から部品番号36の下端までの高さと一緒にする必要があります。(12ページの図3を参照)。 **KOR** 고무질 모터의 정확한 작동을 위해 No.15 와셔의 높이를 보조 와셔인 No.15a를 이용해 조정해야 합니다. No.15네 No.15a를 추가하여 팁의 뾰족한 부분이 약 1mm 정도 위로 나오도록 만들어 주세요. No.13 와셔는 No.13a를 이용하여 각각 조정합니다. 이런 방법으로 No.14의 상단부와 No.36의 하단부가 수평을 이루게 합니다.(12페이지 그림 No.3) **CHI** 为了正确操作橡皮筋马达,需要在15a垫圈的帮助下调整15号垫圈的高度,将它们安装在轴上,使钉的尖端露出约1mm;使用13a号垫圈来调整13号垫圈的高度,这样它们分别与第14号部件的顶部边缘平齐,与第36号部件的底部边缘平齐(图3,第12页)。

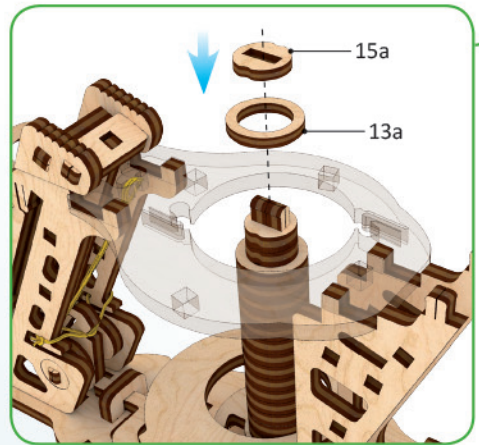

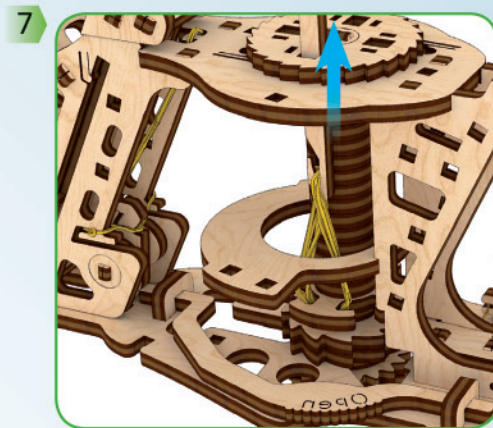
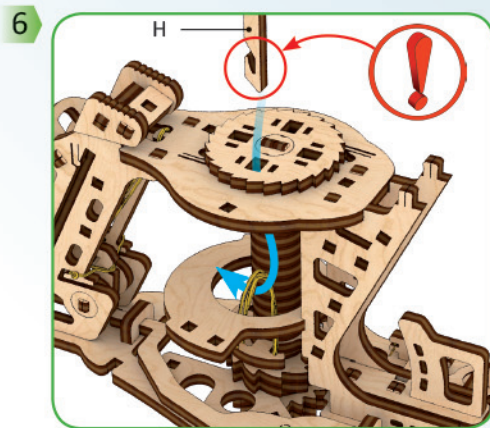
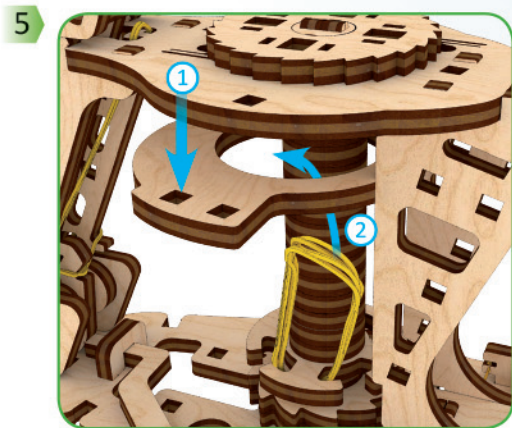
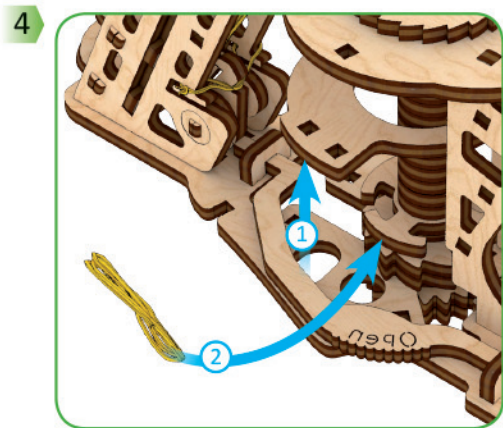
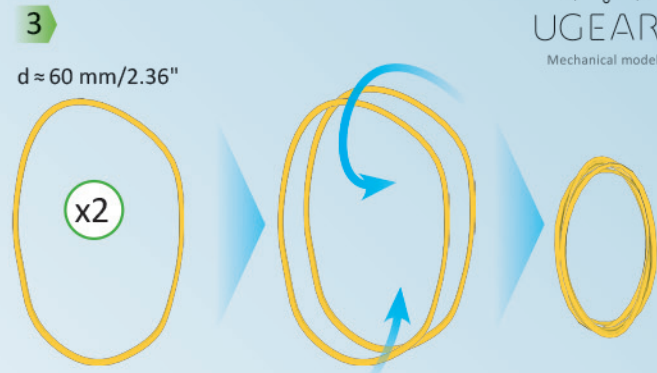
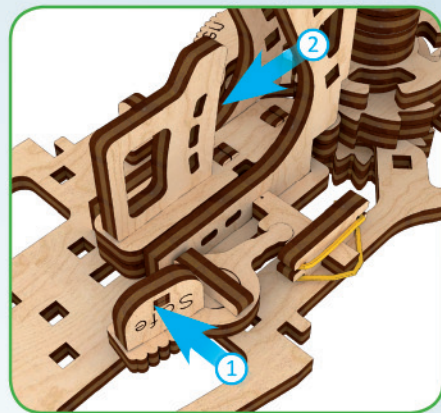
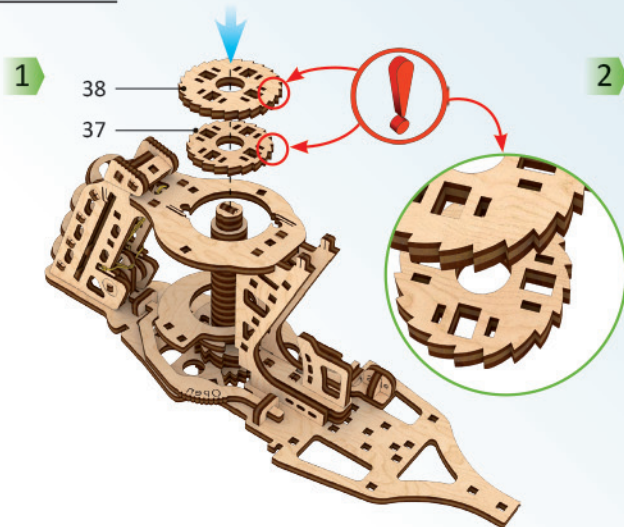
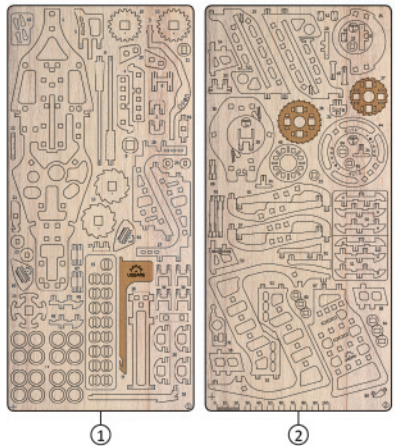

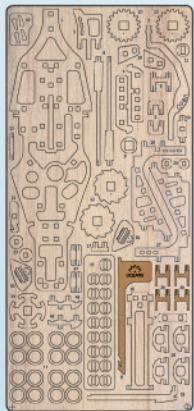

1

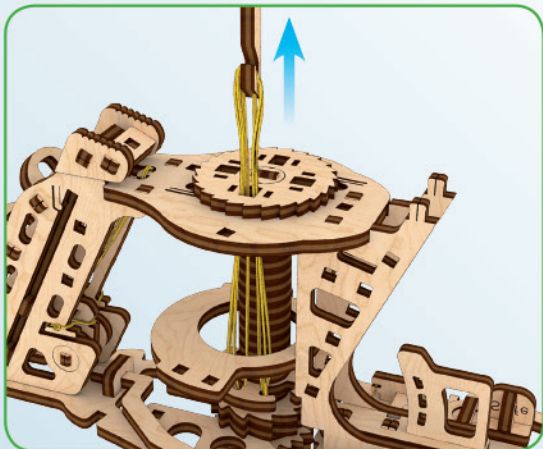

2

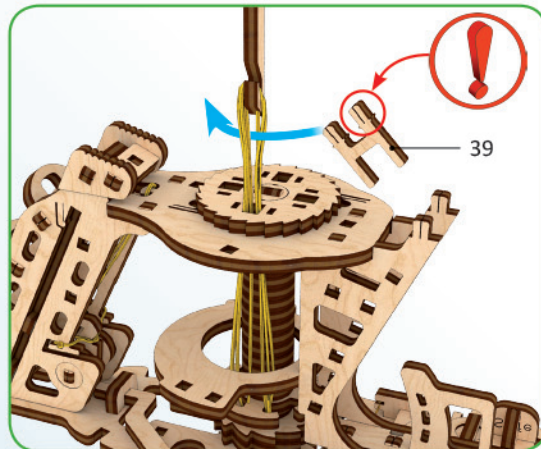

3

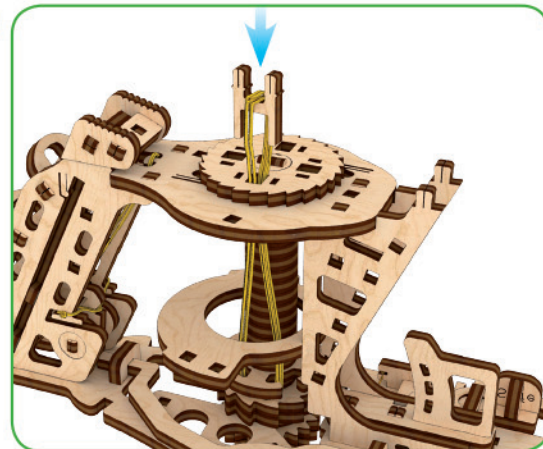

4

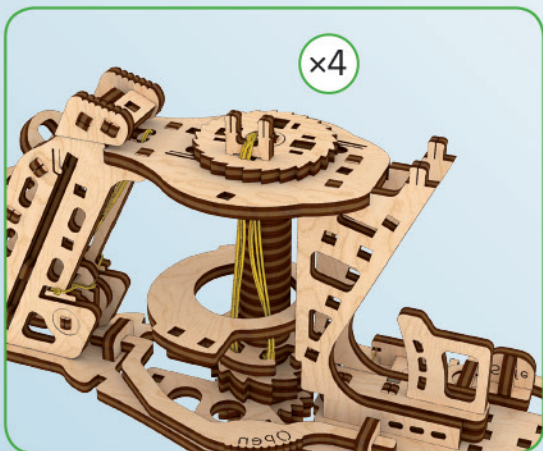

5

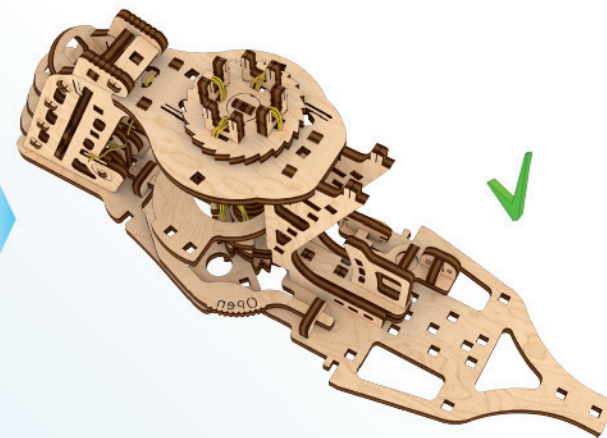

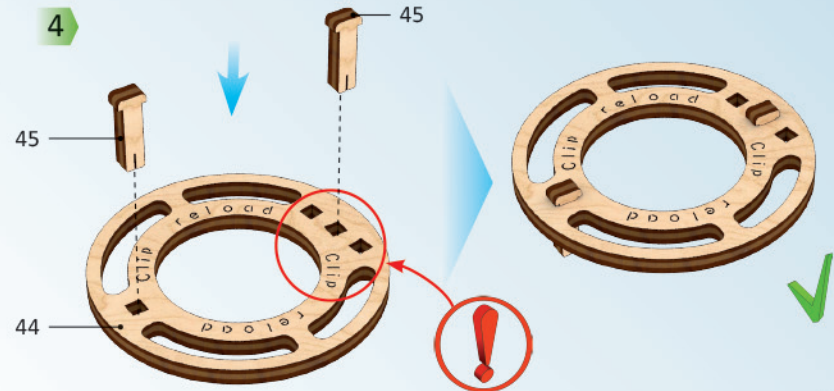
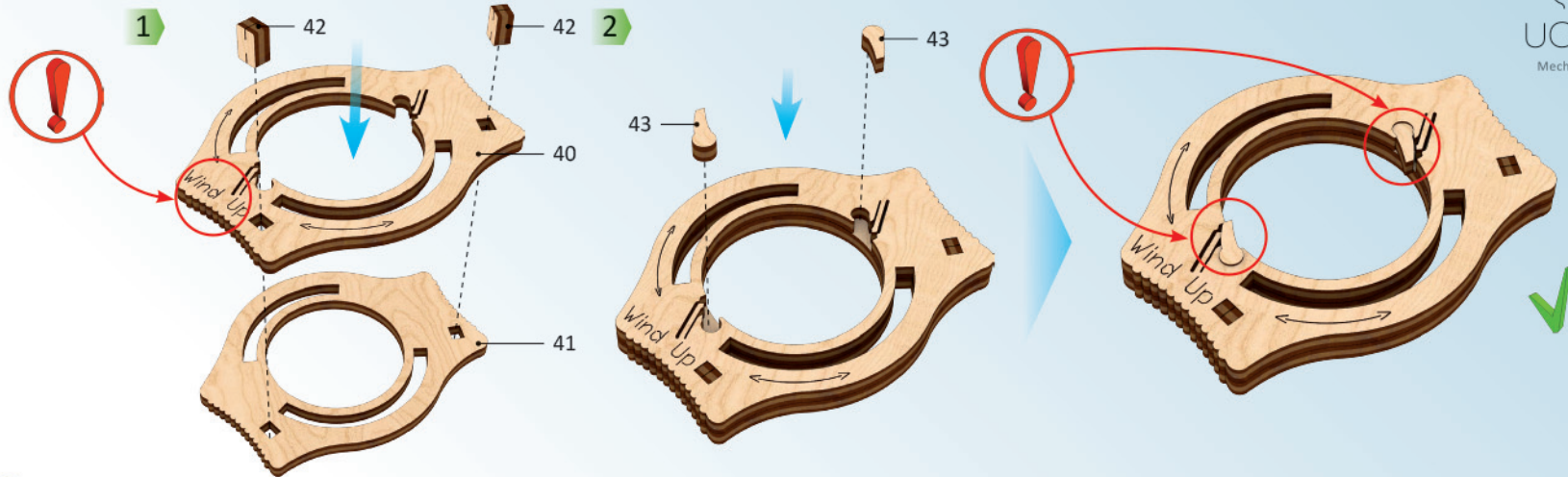
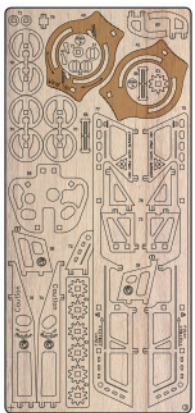
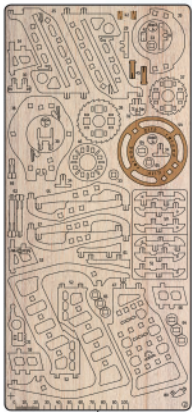
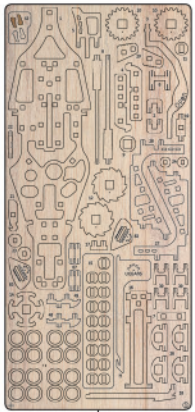

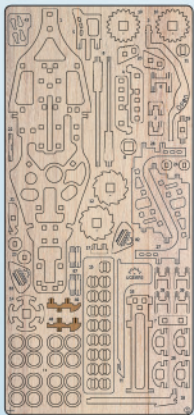

1

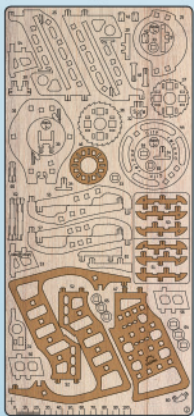

2

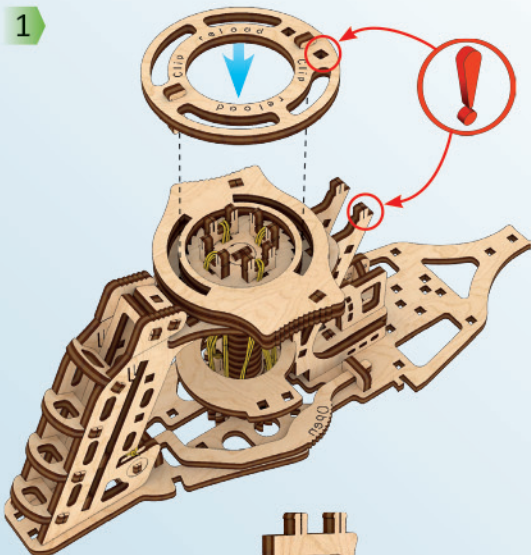

1

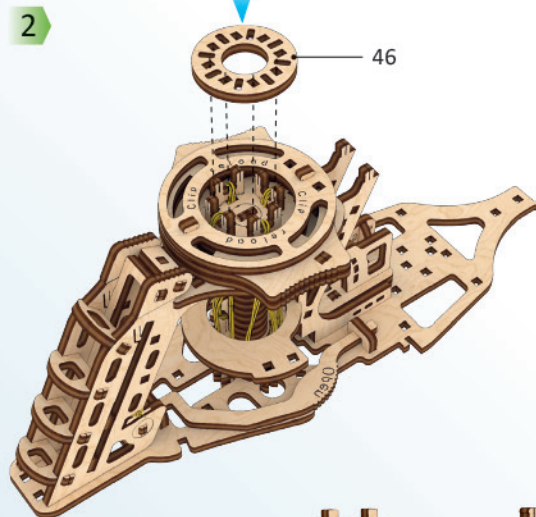

2

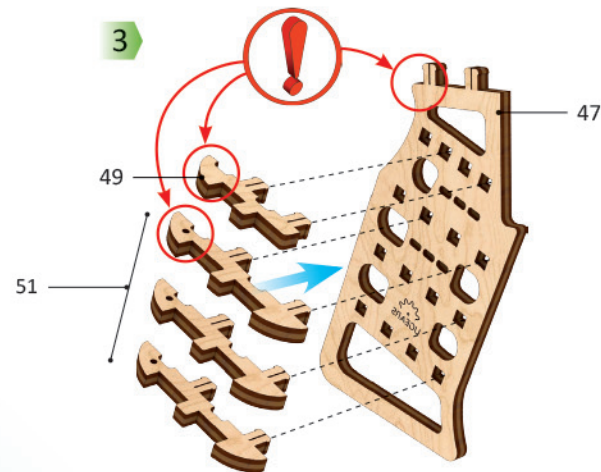

3

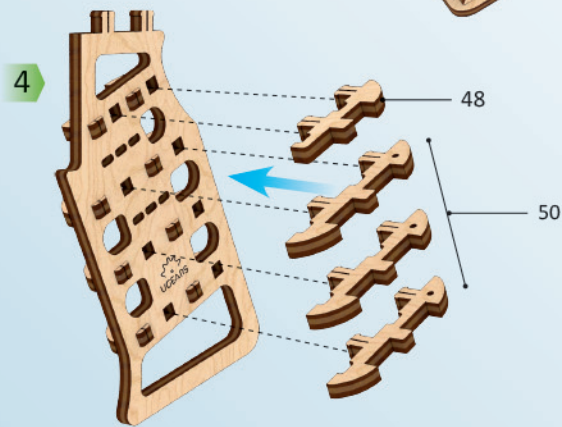

4

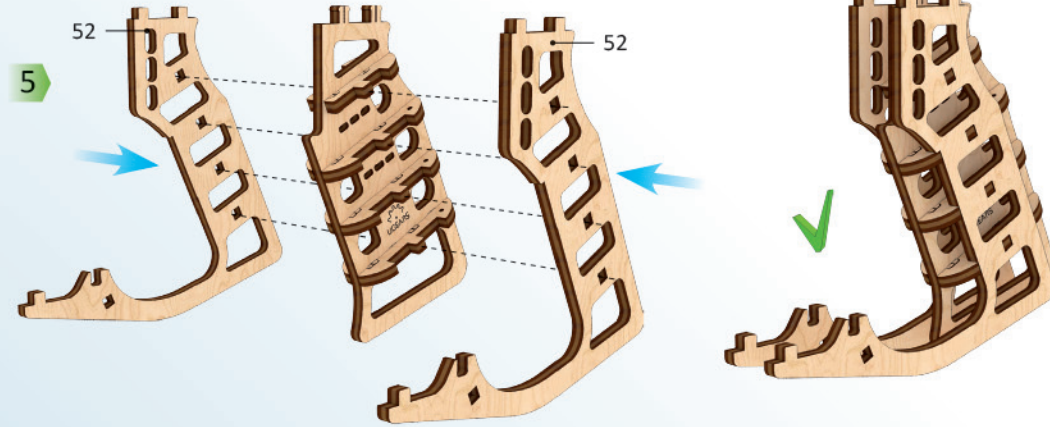

5

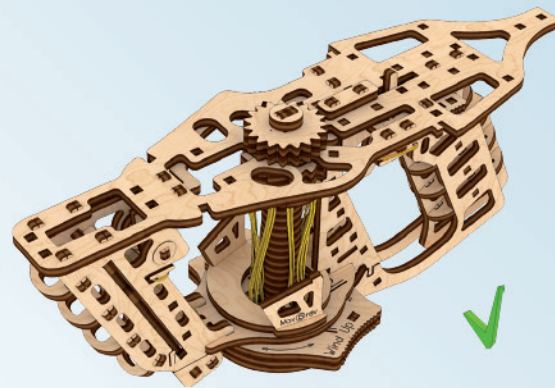
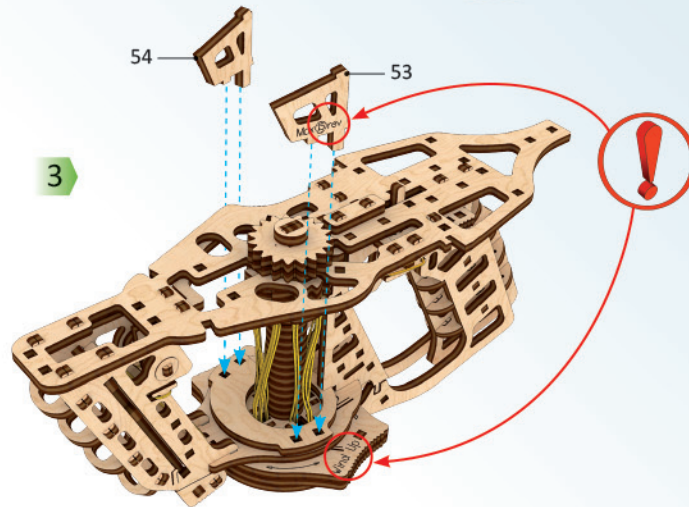
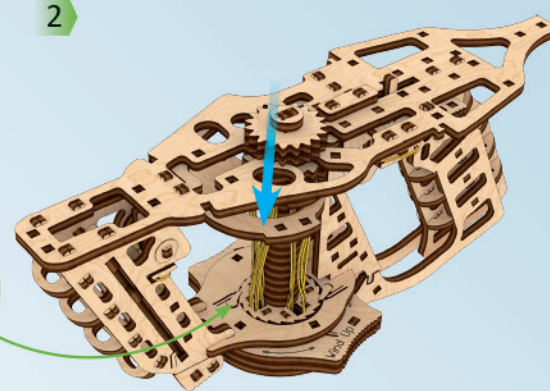
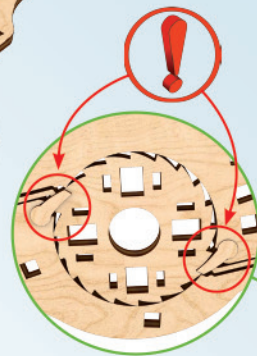
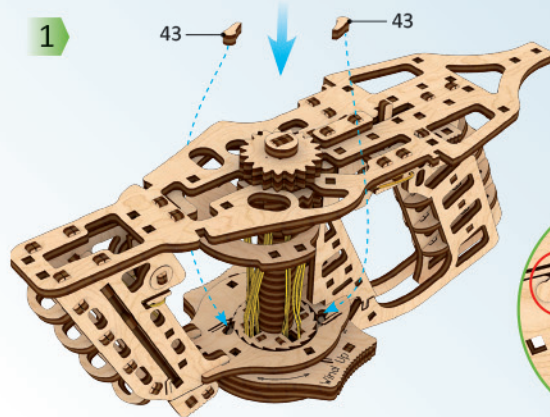
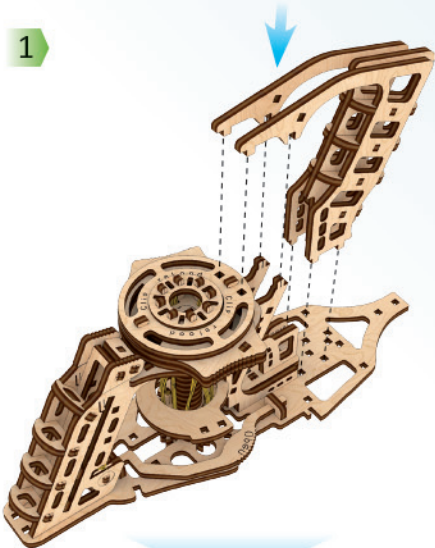
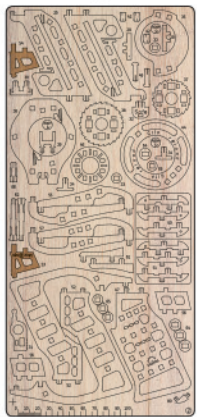
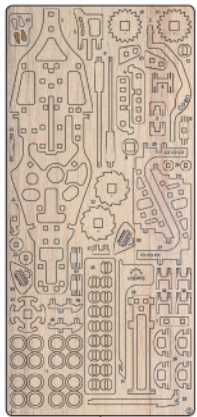

Mechanical models

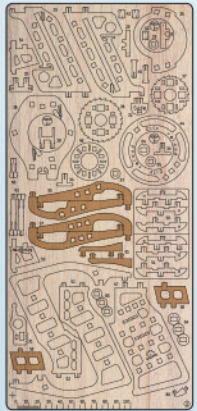

2

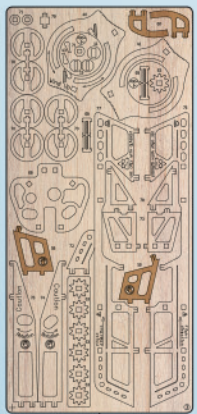

3

1

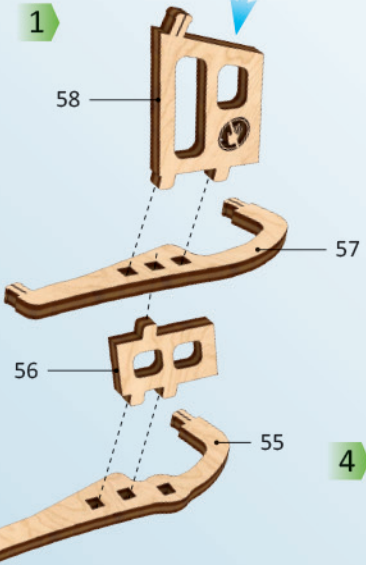

2

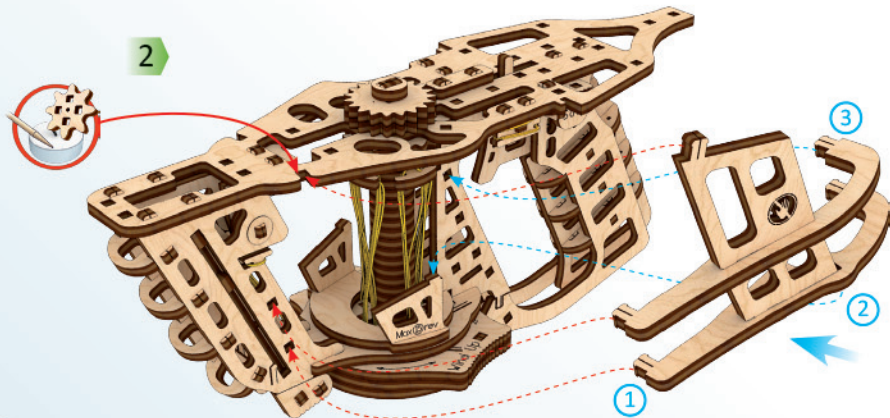

3

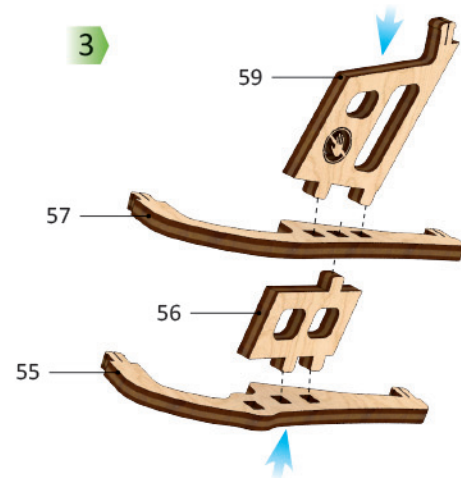

4

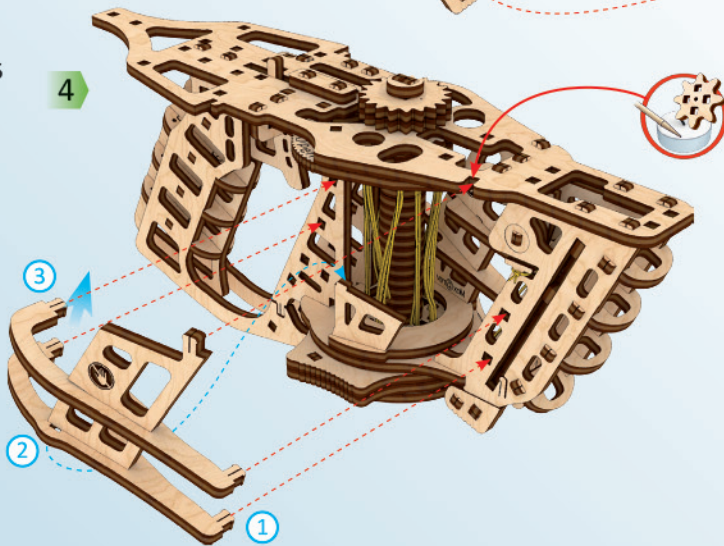

5

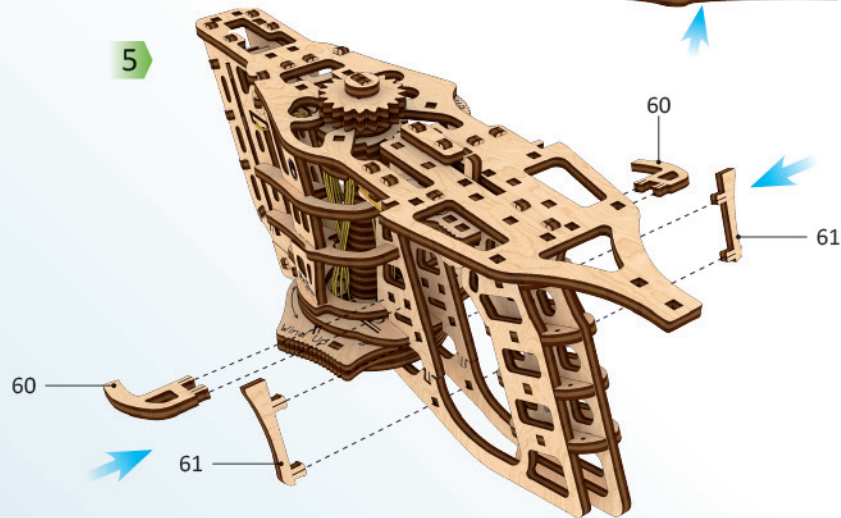

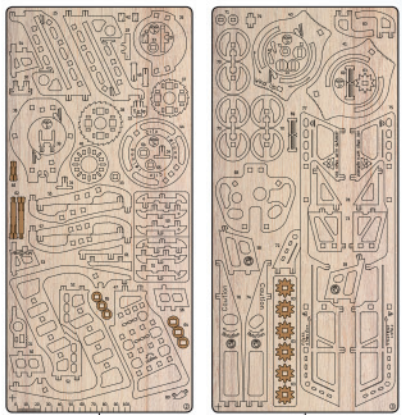

1

d≈40mm/1.57"

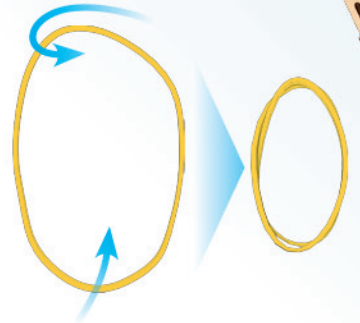

2

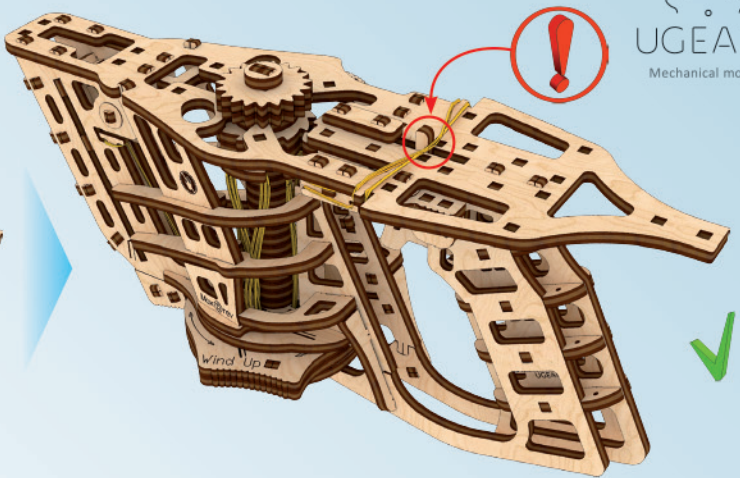
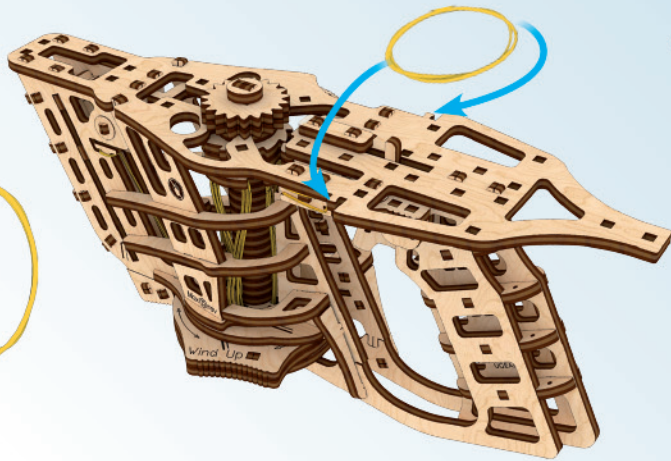

1

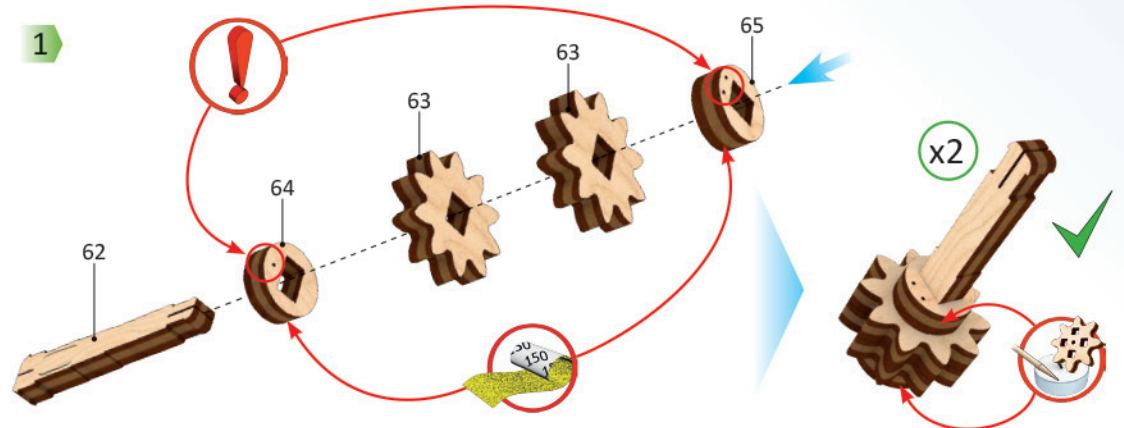

2

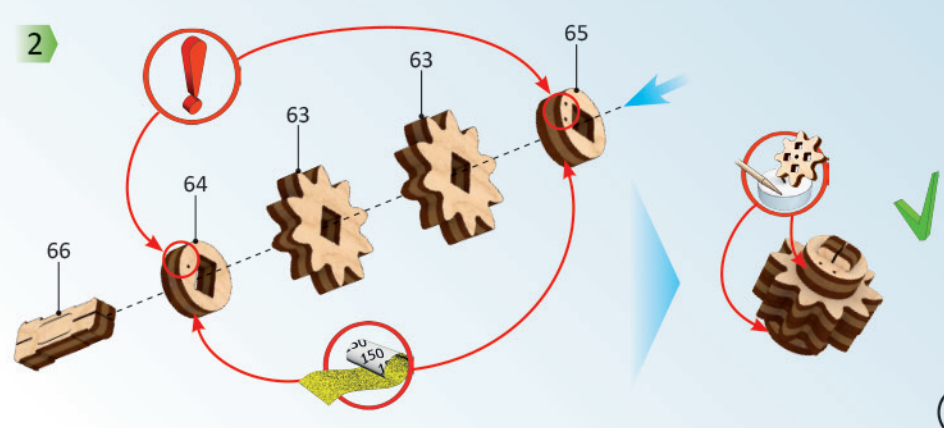

Mechanical models

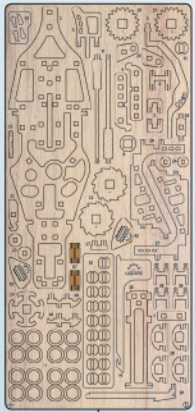

1

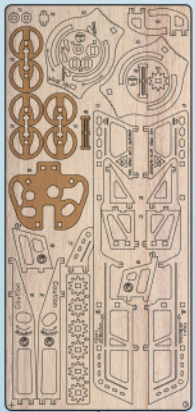
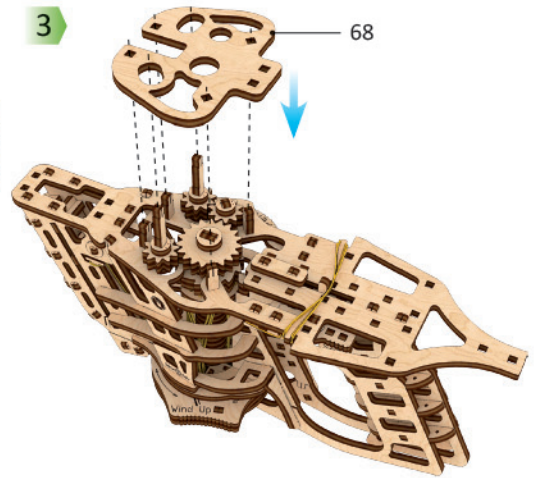
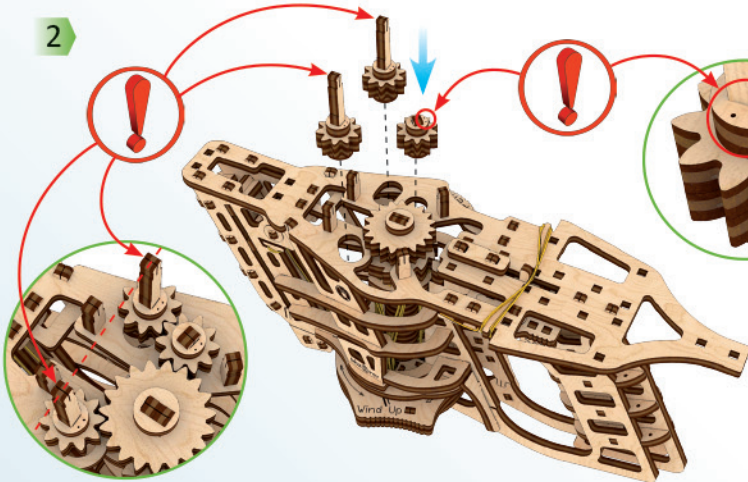
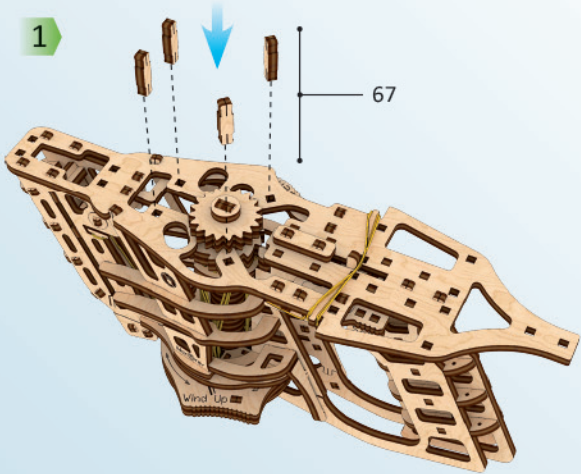

3

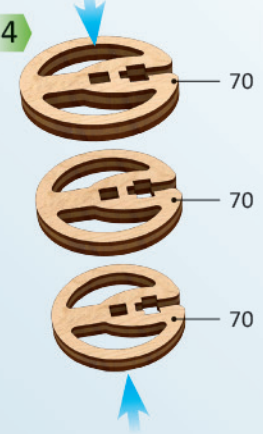
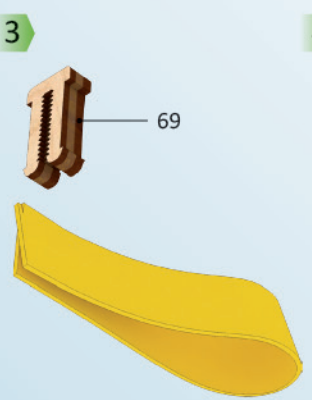
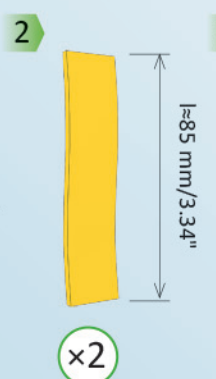
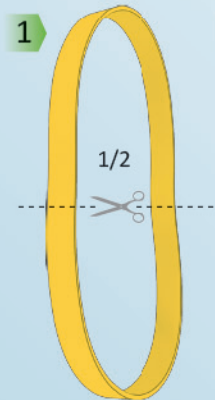

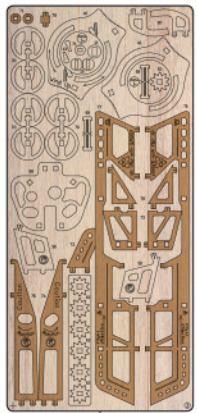

1

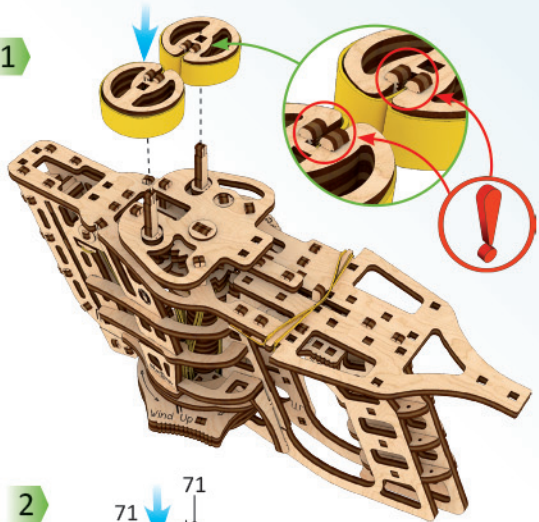

2

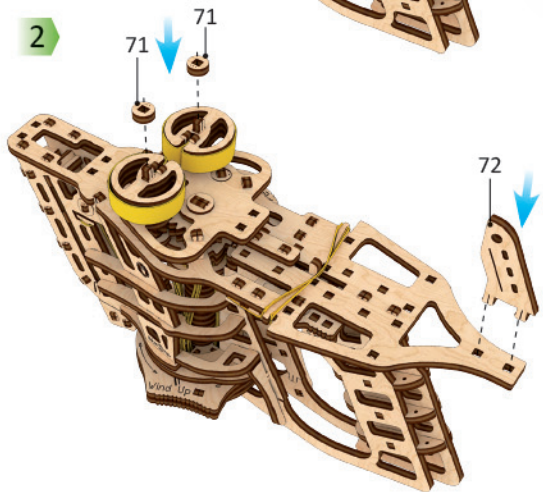

1

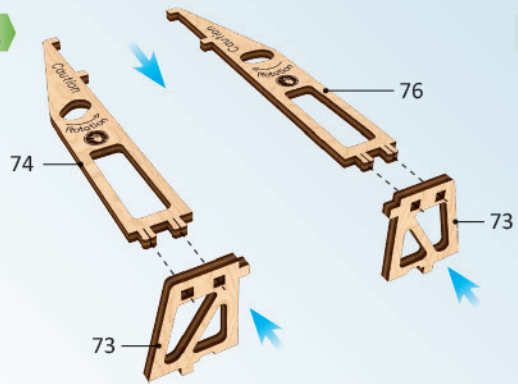

2

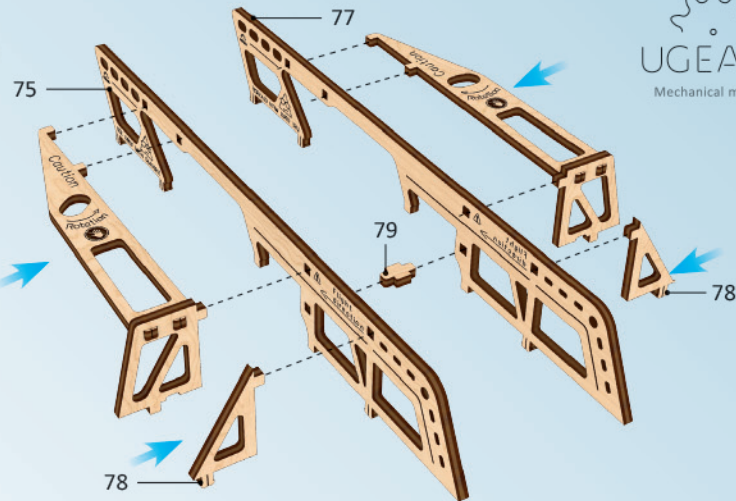

3

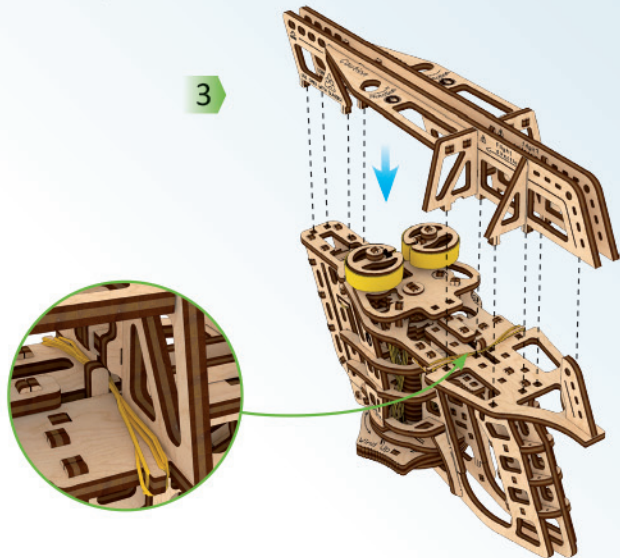

Mechanical models

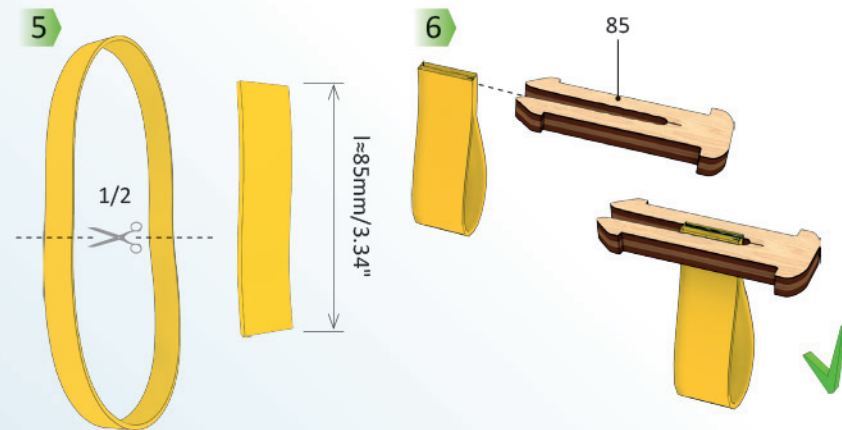
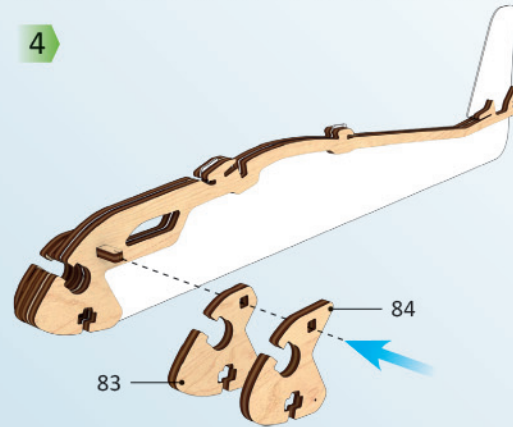
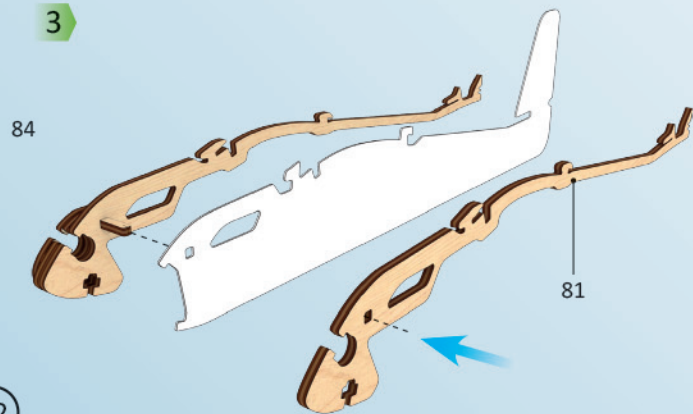
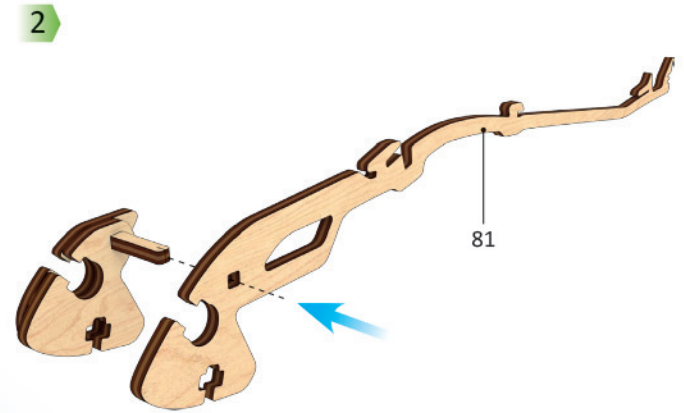
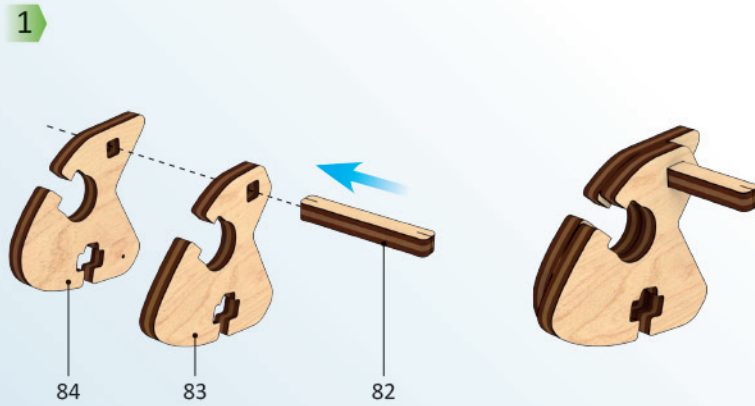
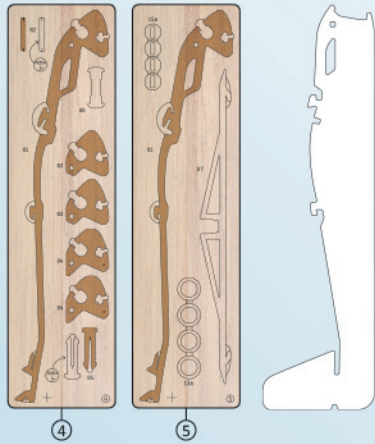



4

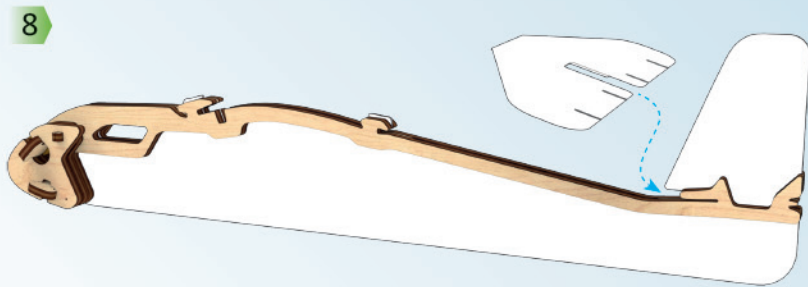
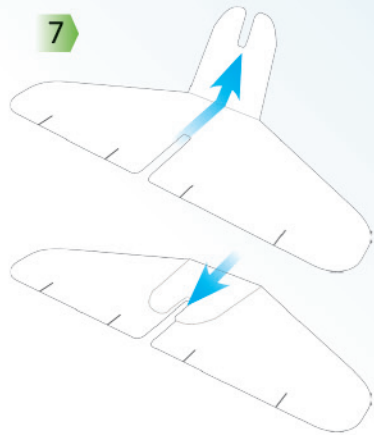
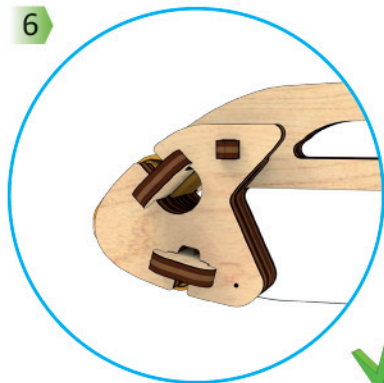
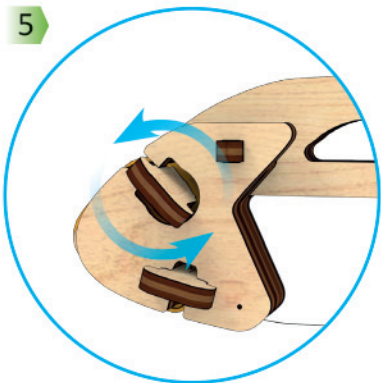
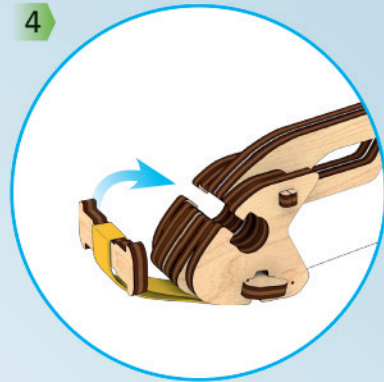
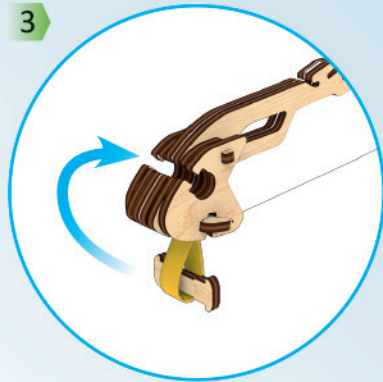
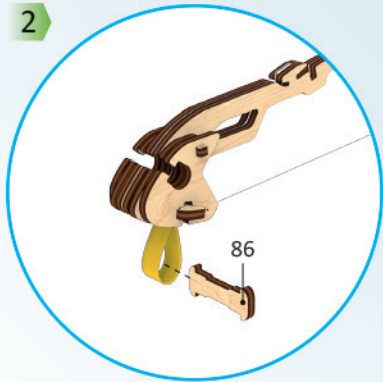
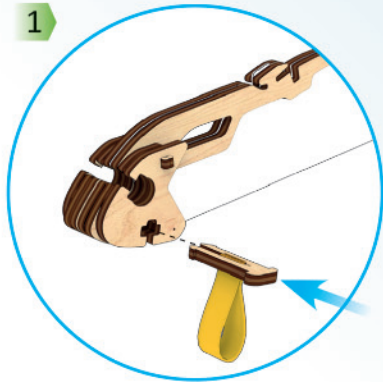
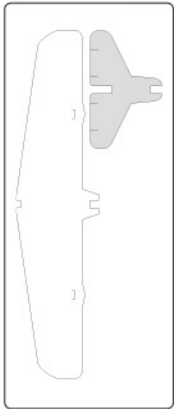

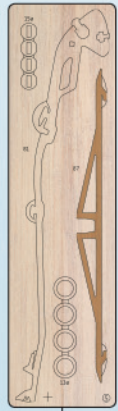

5

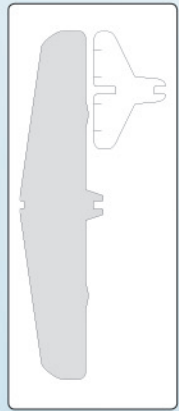

1

d≈40mm/1.57"

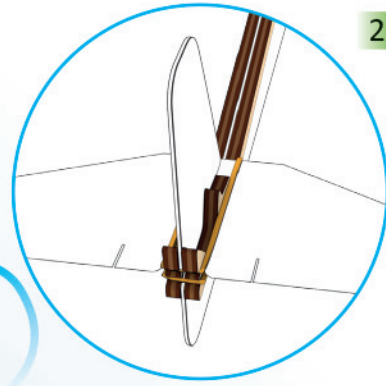
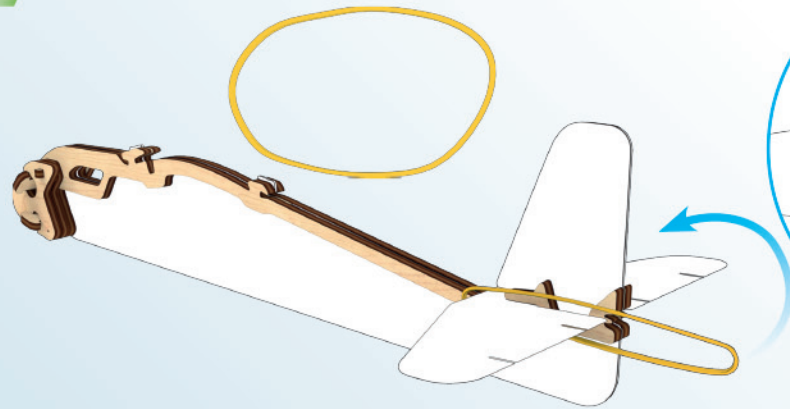

2

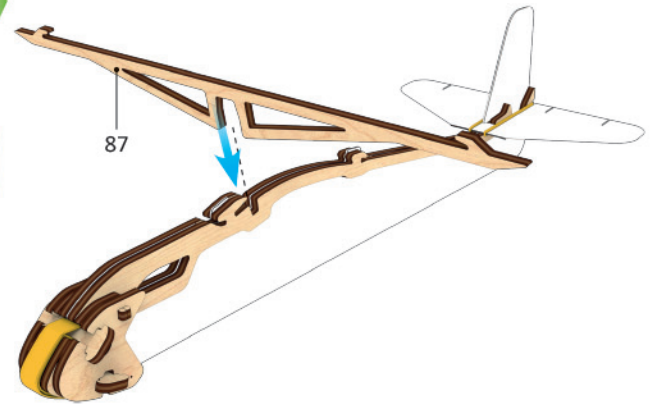

3

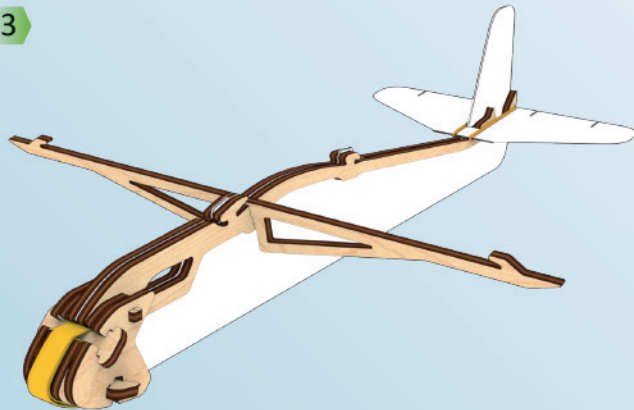

4

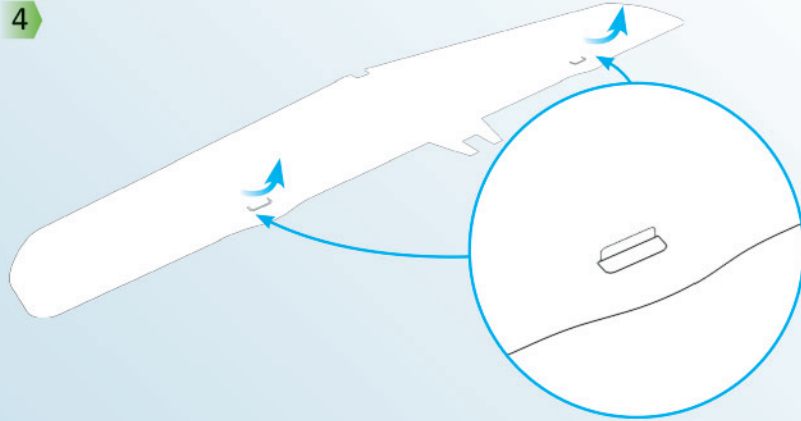

5

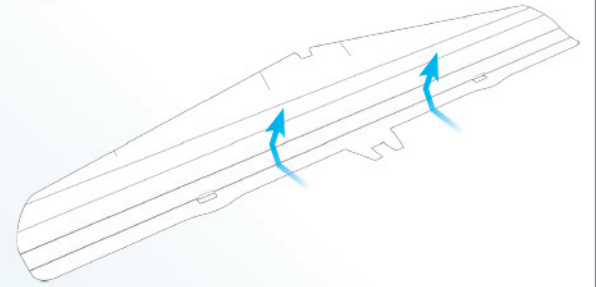

1

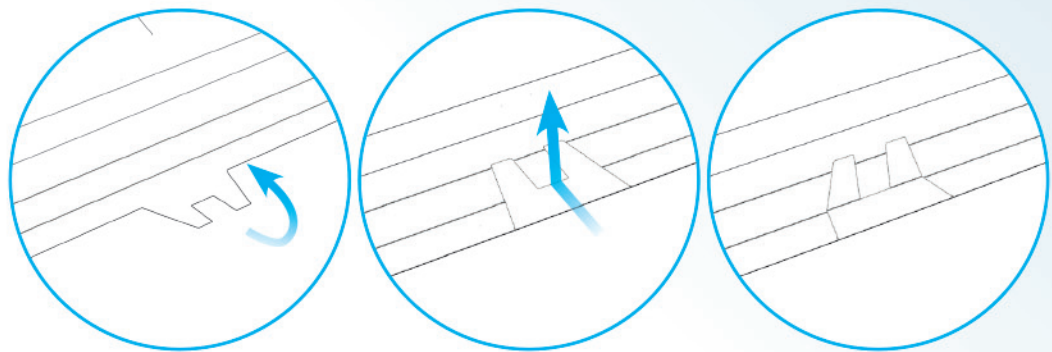

2

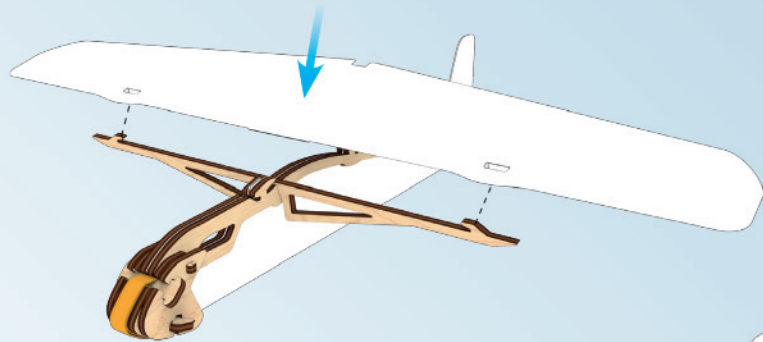

3

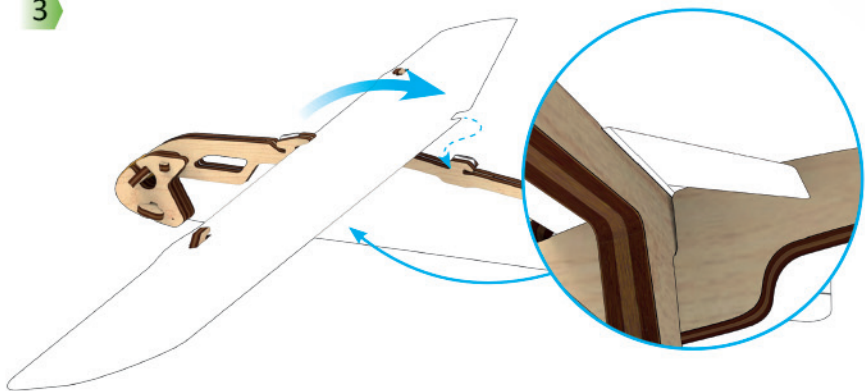

4

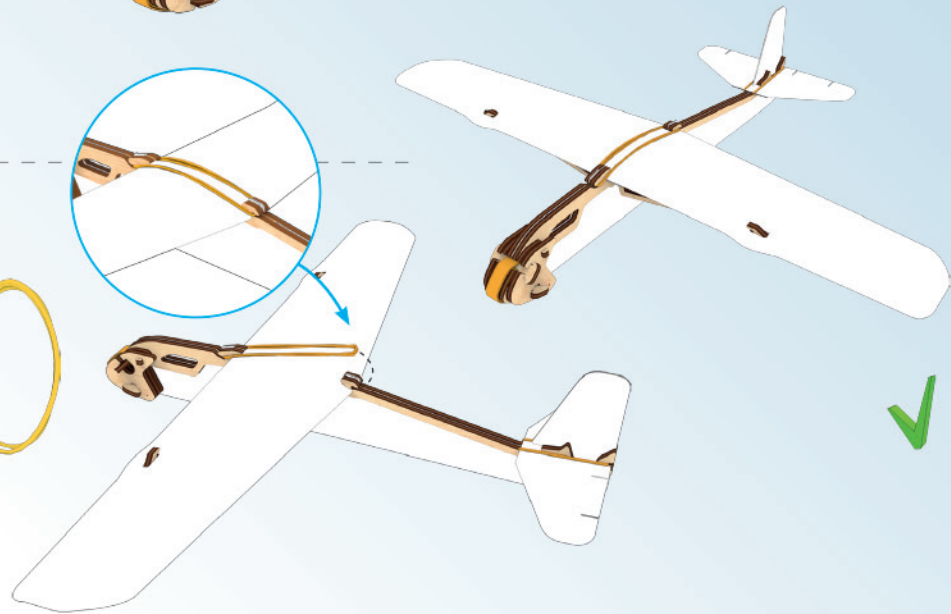
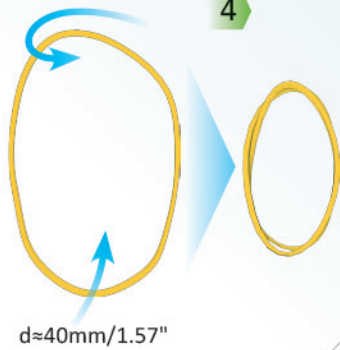

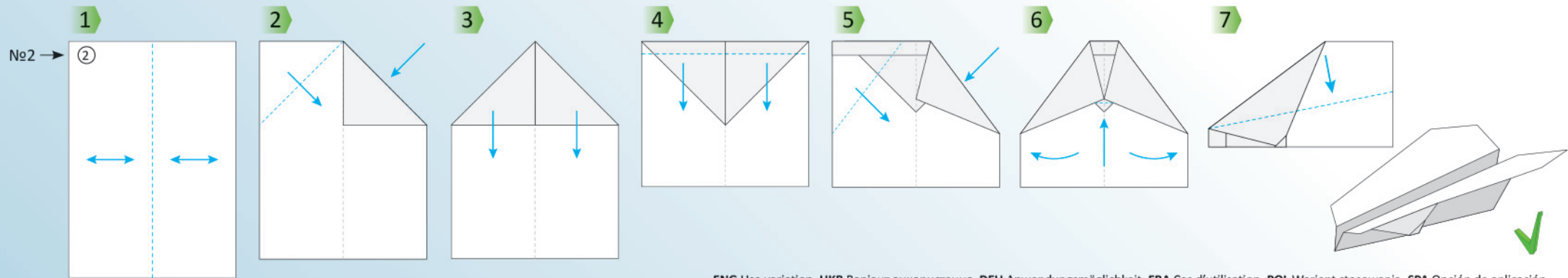
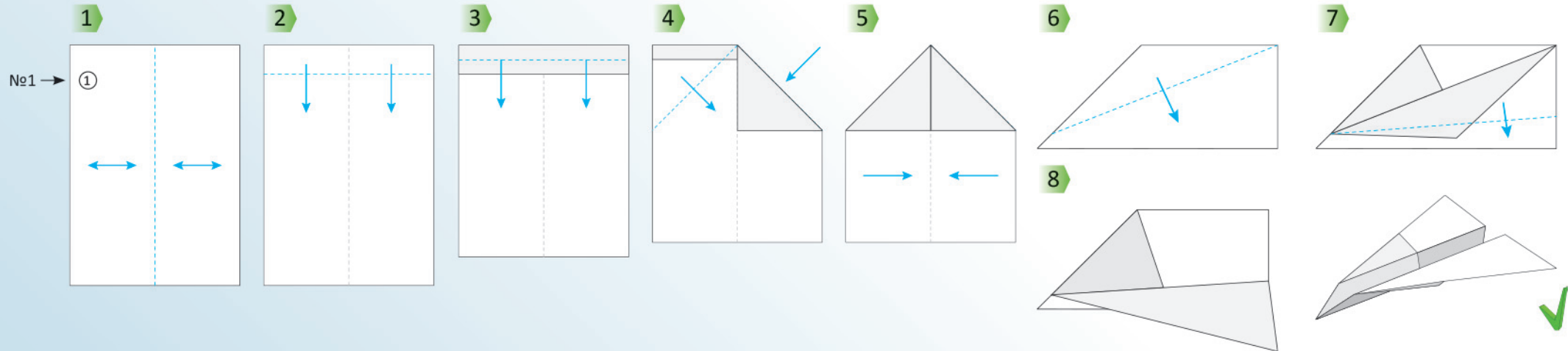

ENG Use variation. UKR Варіант використання. DEU Anwendungsmöglichkeit. FRA Cas d'utilisation. POL Wariant stosowania. SPA Opción de aplicación.
 ITA Modi d'uso. RUS Вариант использования. JAP ハンドガン KOR 다양한 활용. CHI 使用的方式或变化

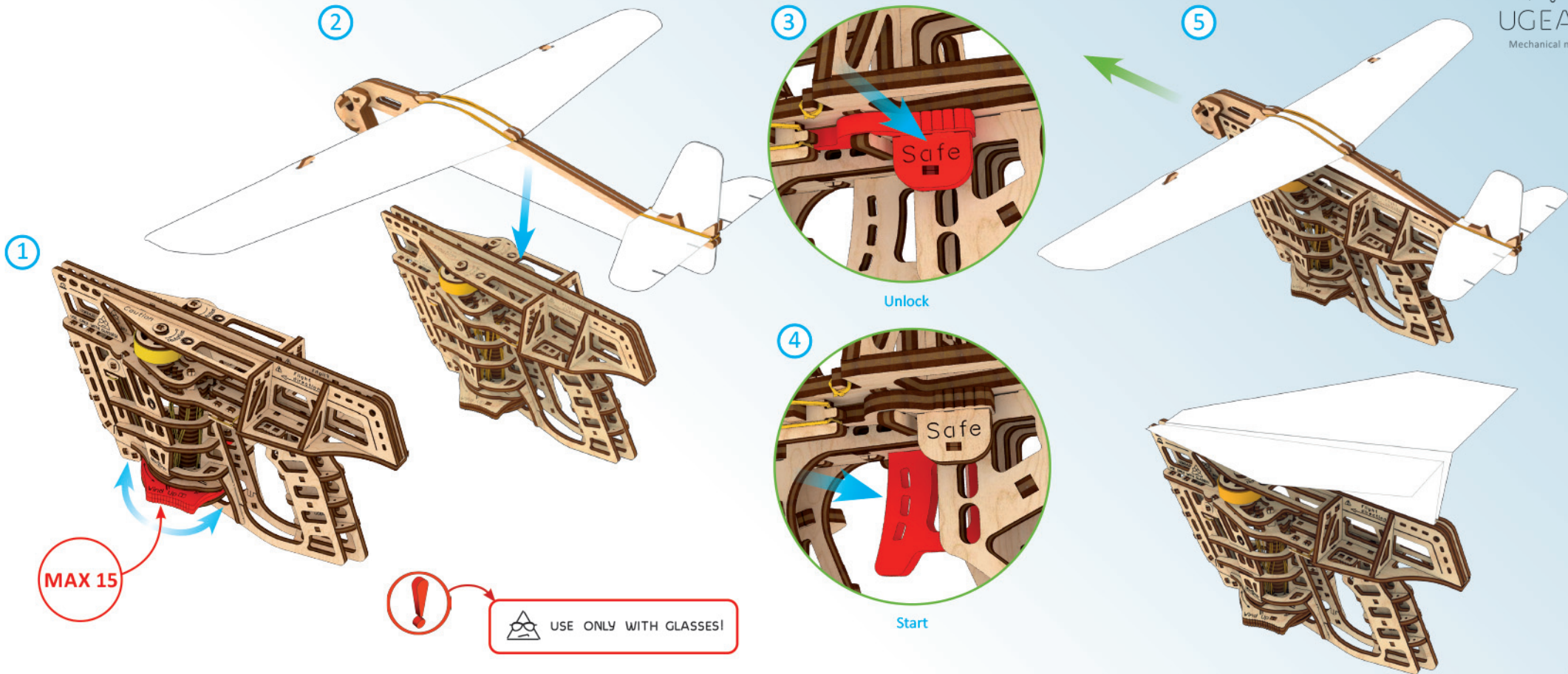

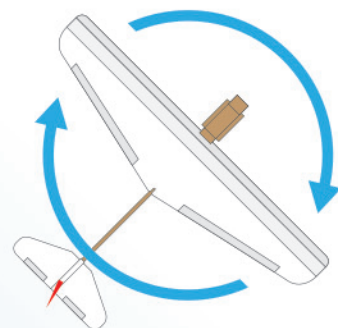
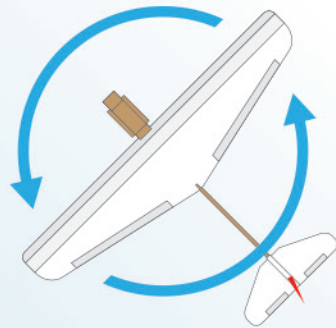
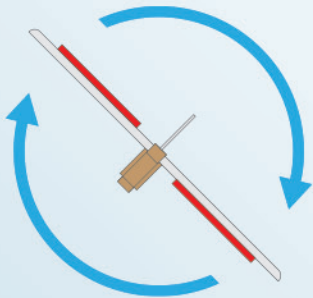
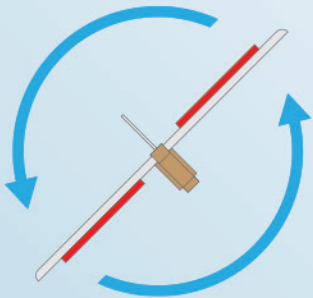
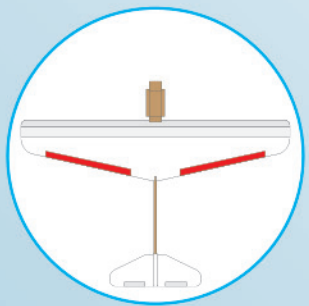
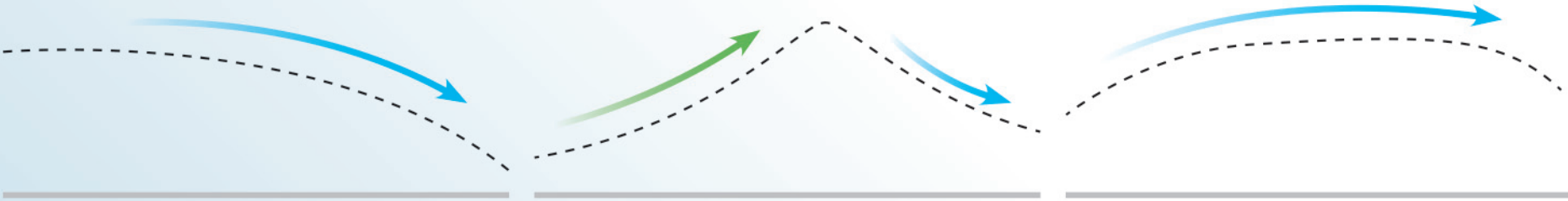
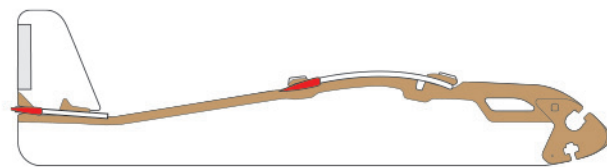
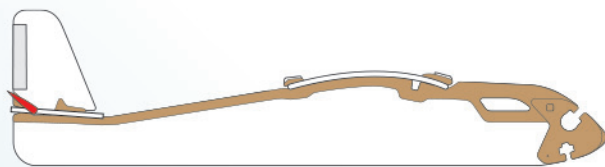
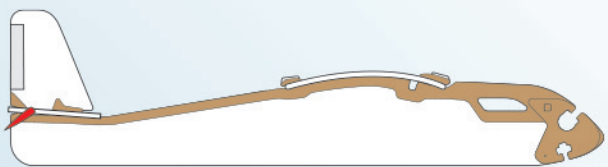
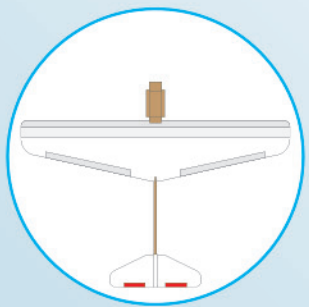

<p>ENG</p> <p>On operation. Attention! For direct flight - before launching (installing) the aircraft or glider into the starter, it is necessary to set all the steering wheels and wings in the horizontal position. Check that the airplane or glider is properly installed in the starter. For complex flight paths, use the steering wheels and altitude (see instruction, p. 28)</p>	<p>UKR</p> <p>Щодо експлуатації. Увага! Для прямого польоту - перед запуском (установкою) літака або планера в пускач, необхідно поправити усі рулі і крила в положення «рівно». Перевірити, щоб літачок або планер був правильно встановлений в пускач. Для складної траєкторії польоту скористайтесь кермом повороту і висоти (див. інстр., стор. 28)</p>	<p>DEU</p> <p>Im Betrieb. Achtung! Für einen geraden Flug - vor dem Installieren eines Flugzeugs oder eines Gleiters in den Starter müssen alle Ruder und Flügel in die neutrale Position gestellt werden. Stellen Sie sicher, dass das Flugzeug oder der Gleiter ordnungsgemäß im Starter installiert sind. Verwenden Sie für komplexe Flugrouten Seiten- und Höhenruder (siehe Werkzeuge, S. 28).</p>	<p>FRA</p> <p>Utilisation. Attention! Pour le vol direct - avant de lancer (installer) un avion ou un planeur dans le démarreur, il est nécessaire de corriger tous les gouvernes et ailes dans la position «lisse». Vérifiez que l'avion ou le planeur est correctement installé dans le démarreur. Pour les trajectoires de vol complexes, utilisez les gouvernes de direction et l'altitude (voir Outils, p. 28)</p>	<p>POL</p> <p>Eksploatacja. Uwaga! Dla lotu prostoliniowego - przed uruchomieniem (instalacją) samolotu lub szybowca w rozruszniku, należy dopilnować, aby wszystkie sterownice i skrzydła znajdowały się w pozycji "prosto". Sprawdź, czy samolot lub szybowiec jest prawidłowo zainstalowany w rozruszniku. W przypadku złożonej trajektorii lotu użyj sterownicy do regulowania skrętów i wysokości (por. Instrukcja, strona 28).</p>	<p>SPA</p> <p>Para operar. Atención! Para vuelo directo- antes de lanzar (instalar) un avión o un planeador en la lanzadera, es necesario corregir todas los timones y alas en la posición "suave"/"smooth". Comprueba que el avión o planeador está correctamente instalado en la lanzadera. Para vuelos más complejos, utiliza los timones y altitud (mira herramientas, Pag. 28)</p>
<p>ITA</p> <p>Operazione. Attenzione! Per un volo diretto, prima di lanciare (installare) l'aeromobile o aliante, è necessario correggere tutti i timoni di direzione e collocare le ali in posizione "piatto". Verificare che l'aeroplano o aliante sia correttamente installato nel dispositivo d'avviamento. Per percorsi di volo complessi, utilizzare i timoni di direzione e l'altitudine (vedasi attrezzi, pagina 28).</p>	<p>RUS</p> <p>По эксплуатации. Внимание! Для прямого полета – перед запуском (установкой) самолета или планера в пускатель, необходимо поправить все рули и крылья в положение «равно». Проверить, чтоб самолетик или планер был правильно установлен в пускатель. Для сложной траектории полета воспользуйтесь рулями поворота и высоты (см. инстр., стр. 28)</p>	<p>JAP</p> <p>作動注意! 直線飛行 - 飛行機やグライダーをスターターに設置する前にすべてのハンドルとホイールを水平方向に合わせてください。飛行機やグライダーがスターターに設置されているのかご確認ください。自由飛行のためにはハンドルと高度を調節してください。(28ページを参照)</p>	<p>KOR</p> <p>작동 단계 주의! 직선 비행-비행기나 글라이더를 스타터에 설치하기 전에 모든 고무 밴드와 날개가 "smooth"에 위치해야 합니다. 비행기나 글라이더가 스타터에 정확하게 장착이 되었는지 확인합니다. 복잡한 비행을 위해서는 방향타와 승강기를 활용합니다.(페이지 28의 참조) 주의!</p>	<p>CHI</p> <p>操作事项。 对于直接飞行 - 将飞机或滑翔机发射 (安装) 到起动机之前, 必须在“平滑”位置校正所有方向舵和机翼。 检查飞机或滑翔机是否正确安装在起动机中。 对于复杂的飞行路径, 使用方向舵和高度 (参见工具, 第28页)</p>	

ENG	UKR	DEU	FRA	POL	SPA
<p>Accident Prevention. Observe safety precautions! Use only in glasses! Airplanes (especially the glider) can develop great speed! Use in an open area in the absence of a potential threat of injury to people and animals. Do not direct on people! Do not direct on animals! Do not direct to/ on potentially dangerous places/ objects. Do not use in strong gusty winds.</p>	<p>По техніці безпеки. Дотримуватися техніки безпеки! Використовувати тільки в окулярах! Літаки (особливо планер) можуть розвивати велику швидкість! Використовувати на відкритій місцевості в умовах відсутності потенційної загрози травм людей і тварин. Не направляти в людей! Не направляти в тварин! Не направляти в потенційно небезпечні місця/об'єкти. Не застосовувати при сильному поривчастому вітрі.</p>	<p>Zur Ihrer Sicherheit. Bitte Sicherheitshinweise beachten! Nur mit Brille verwenden! Flugzeuge (besonders Segler) können eine große Geschwindigkeit entwickeln! Verwendung nur in einem offenen Bereich ohne potenzielle Verletzungsgefahr für Menschen und Tiere. Nicht gegen Menschen oder Tiere richten! Nicht gegen gefährliche Orte/ Gegenstände richten. Nicht bei starkem und böigem Wind verwenden.</p>	<p>Sécurité. Observez les précautions de sécurité! Utilisez uniquement avec des lunettes! Les avions (en particulier le planeur) peuvent développer une grande vitesse! Utiliser dans une zone ouverte en l'absence de menace potentielle de blessure pour les personnes et les animaux. Ne pas envoyer sur quelqu'un ou sur des animaux! Ne pas envoyer dans des endroits/objets potentiellement dangereux. Ne pas utiliser par vents forts en rafales.</p>	<p>Zasady bezpieczeństwa. Przeznaczaj zasad bezpieczeństwa! Korzystaj z modelu tylko w okularach! Samoloty (zwłaszcza szybowce) mogą rozwinąć dużą prędkość! Uruchamiaj na otwartej przestrzeni w warunkach braku potencjalnego zagrożenia dla zdrowia ludzi i zwierząt. Nie kieruj do ludzi! Nie kieruj do zwierząt! Nie kieruj do potencjalnie niebezpiecznych miejsc/obiektów. Nie używaj przy silnym wietrze.</p>	<p>Para seguridad. ¡Observa estas precauciones de seguridad! ¡Utilizar sólo con gafas protectoras! Los aviones (especialmente el armazón), ¡pueden alcanzar grandes velocidades! Utilizar en un área abierta, en ausencia de potenciales daños a personas o animales. ¡No apuntar hacia las personas! ¡No apuntar hacia los animales! ¡No apuntar hacia sitios u objetos peligrosos! No utilizar con vientos fuertes ni racheados.</p>
ITA	RUS	JAP	KOR	CHI	
<p>Misure di sicurezza. Rispettare le precauzioni di sicurezza! Assicuratevi di utilizzare occhiali protettivi. Gli aeroplani possono raggiungere grandi velocità! Utilizzare in un'area aperta in assenza di potenziali minacce di danni a persone o animali. Non lanciare l'aeroplano verso le persone! Non lanciare l'aeroplano verso gli animali! Non lanciare l'aeroplano verso luoghi o oggetti pericolosi. Non utilizzare l'aeroplano quando ci siano venti forti o raffiche.</p>	<p>По технике безопасности. Соблюдать технику безопасности! Использовать только в очках! Самолетики (особенно планер) могут развивать большую скорость! Использовать на открытой местности в условиях отсутствия потенциальной угрозы травм людей и животных. Не направлять в людей! Не направлять в животных! Не направлять в потенциально опасные места/объекты. Не использовать при сильном порывистом ветре.</p>	<p>セキュリティに関して安全上の事項を厳守してください。 メガネを必ず使用してください。 飛行機(特に機体)は速いスピードを出せます! 人や動物に怪我、物を損傷させる可能性があるので、空きスペースで使用してください。十分なスペースを確保してください。 人に向けていけません! 動物を向けなくてください。 風の強いところでは使用しないでください。</p>	<p>안전을 위해 다음 사항을 준수 하세요. 보호 안경을 착용하세요. 비행기(특히 기체)는 빠른 속도를 낼 수 있습니다. 사람이나 동물에게 피해를 줄 가능성이 없는 개방된 장소를 이용 하세요. 사람에게 날리지 마세요. 동물에게 날리지 마세요. 잠재적인 위험이 있는 장소나 물건 쪽으로 날리지 마세요. 강한 돌풍이 부는 경우 사용하지 마세요.</p>	<p>安全方面。 遵守安全预防措施! 佩戴防护镜! 飞机(特别是机身)速度很快! 在没有潜在的人和动物受伤威胁的情况下,在开放区域使用。 不要对准人们发射! 不要对准动物发射! 不要对准和飞到有潜在危险的地方/物体。 不要在强劲的风中使用。</p>	

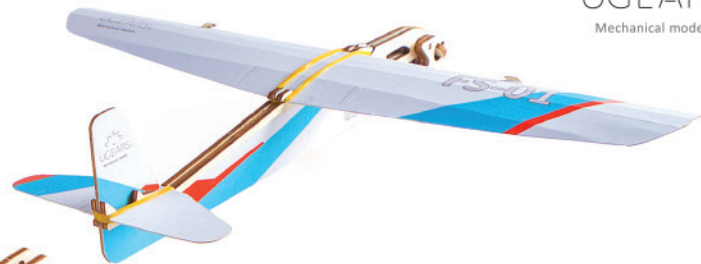

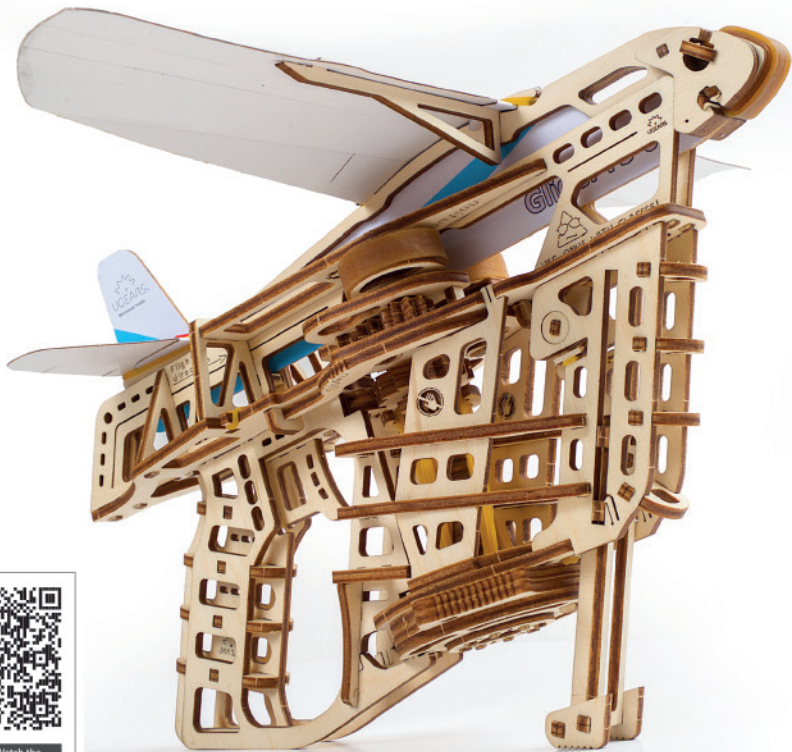

ENG Thanks for following along on this journey with us. UKR Дякуємо, що ви пройшли цей шлях з нами. DEU Vielen Dank, dass Sie diesen Weg mit uns gegangen sind. FRA Merci de nous avoir accompagnés tout au long de ces étapes. POL Dziękujemy, że razem z nami pokonałeś tę drogę! SPA Gracias por haber recorrido el camino con nosotros. ITA Grazie per aver fatto uesto percorso con noi. RUS Спасибо, что вы прошли этот путь с нами. JAP UGEARSをご利用いただきありがとうございます。KOR UGEARS 와 함께해 주셔서 감사합니다. CHI 感谢您参与有趣的模型配装过程。

ugearsmodels.com

ENG Customer support UKR Служба підтримки DEU Kundendienst
FRA Service client POL Wsparcie klienta SPA Servizio al cliente
ITA Servizio di supporto RUS Служба поддержки
JAP お客様窓口 KOR 고객센터 CHI 客户支持

customerservice@ugearsmodels.com