

ご使用上のご注意

株式会社ツインバードは、この資料並びにコンテンツの著作権を有しています。
この資料並びにコンテンツは、著作権等の法律で保護されており、お客様はこの資料並びにコンテンツに関し下記の条件でのみ利用することが出来ます。

1. お客様は非営利目的に限り、ダウンロード、および使用することができます。
2. お客様がダウンロード、使用するときは、この著作権表示および使用条件を一緒に付す必要があります。
3. お客様はこの資料並びにコンテンツを改変したり、頒布、公衆送信、上映等に利用することはできません。

当社および当社の関係会社は、お客様に対してこの資料並びにコンテンツに関する著作権、特許権、商標権、意匠権およびその他の知的財産権をライセンスするものではありません。並びに資料およびコンテンツの内容についてもいかなる保証をするものでもありません。

またこの資料、並びにコンテンツ内に別の定めがある場合は、当該著作権の表示、使用条件を遵守する必要があります。

※このコンテンツはWeb上での使用を前提とし再編集を加えているため、必ずしも製品添付の取扱説明書と同一ではありません。特にページ順は編集上、入れ替えている場合があります。

※この資料並びにコンテンツの内容は、それぞれの商品の発売時点のものです。

※デザイン、仕様は商品改良のため予告なく変更する場合があります。

ぜんぶはない。
だから、ある。
TWINBIRD

家庭用

保証書別添

全自動電気洗濯機 5.5kg
WM-ED55

取扱説明書

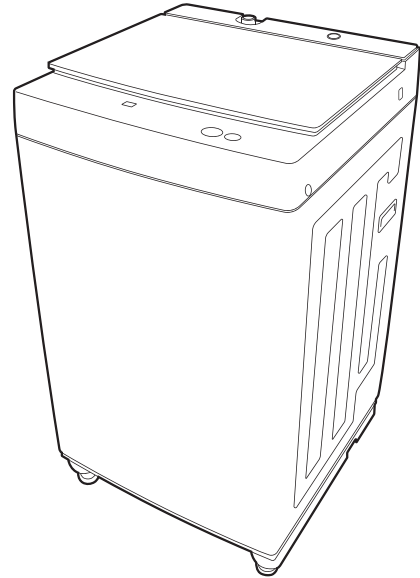

はじめに

- このたびは、本製品をお買い上げいただきまして、誠にありがとうございました。
- 本取扱説明書をよくお読みください。不適切な取り扱いは事故につながります。
- ご使用前に、本取扱説明書の「安全上のご注意」を必ずお読みいただき、安全にご使用ください。
- 本製品は一般家庭用です。業務用に使用しないでください。
- 本取扱説明書は必ず保管し、必要なときにお読みください。

もくじ

安全上のご注意	1	風乾燥する	18
使用上のお願い	3	予約運転する	20
各部の名称	4	上手な洗濯	21
操作パネルの名称とはたらき	5	お手入れ	22
各コースの運転内容	7	据え付け	25
洗濯前の準備	9	衣類の洗濯表示について	31
洗濯機の使いかた	11	こんなときは	33
洗濯する	13	チャイルドロックを設定する 解除する	35
標準/快速/ すすぎ1回/つけおきコース	13	エラー表示	36
すすぎ0回コース	14	長期使用製品安全表示制度に 基づく本体表示/仕様	37
毛布/おしゃれ着コース	15	アフターサービス	38
個別に設定を変更する	17	別売部品	裏表紙
設定を変更する	18		



公式ストア会員登録で
1000円オフクーポンプレゼント
<https://store.twinbird.jp/account/register>

安全上のご注意

製品および取扱説明書には、お使いになるかたや他の人への危害と財産への損害を未然に防ぎ、安全に正しくお使いいただくために、重要な内容を記載しています。次の内容（表示・図記号）をよく理解してから本文をお読みになり、記載事項をお守りください。

● 表示の説明

 警告 「死亡または重症を負うことが想定される」内容です。	 注意 「傷害を負うまたは物的損害が発生することが想定される」内容です。
---	--

● 図記号の説明

 は、してはいけない「禁止」の内容です。	 は、必ず実行していただく「強制」の内容です。
---	--

警告

据え付け／電源プラグ・コード／アース

 **強 制** 定格15A以上のコンセントを単独で使用してください。他の器具と併用すると火災、感電の原因になります。

 **禁 止** 交流100V以外では使用しないでください。火災・感電の原因になります。

 **水濡れ禁止** 風雨にさらされる場所には、据え付けしないでください。風雨にさらされる場所、湿気の多い場所には据え付けしないでください。感電・火災・故障・変形の恐れがあります。

 **水場での使用禁止** 浴室、シャワー室など湿気の多い場所に、据え付けしないでください。感電・火災・故障・変形の恐れがあります。

 **強 制** 確実に排水できる場所に置いてください。排水不良による漏電で、火災・感電の原因になります。

 **強 制** キャスター付きの台やブロックなどの上に乗せて使用しないでください。お子様が洗濯機の下に手を入れたり、ペットが入り込んで事故の恐れがあります。

 **アース** アースを確実に取付けてください。故障や漏電のときに感電する恐れがあります。アースの取付けはお買い上げの販売店にご相談ください。

 **禁 止** 電源コードやプラグが傷んだり、コンセントの差し込みがゆるいときは使用しないでください。傷んだまま使用すると、感電・ショート・火災の原因になります。

 **禁 止** 電源コードは束ねたり、引っ張ったり、重いものを載せたり、加熱したり、加工したりしないでください。電源コードが破損し、感電・ショート・火災の原因になります。

 **強 制** 電源プラグは、根元まで確実に差し込んでください。差し込みが不完全だと、感電や発熱による火災の原因になります。

 **禁 止** 電源プラグを洗濯機の背面で押し付けしないでください。電源プラグに傷がつき、加熱、発火の原因になります。

 **強 制** 据え付けたときに本体の底部から手や足が入る隙間ができる場合は別売部品の保護カバー（裏表紙参照）を取付けてください。回転する部分などでけがや感電の恐れがあります。

使うとき

 **強 制** 異常・故障時には直ちに使用を中止し、電源プラグを抜いてください。発煙・発火・感電・けがの原因になります。販売店に点検・修理を依頼してください。

- ・電源プラグ、電源コードが異常に熱くなる。
- ・電源コードに傷が付いていたり、電源コードを動かすと通電しなかつたりする。
- ・こげくさい臭いがする。
- ・ときどき動作しないことがある。
- ・運転中、異常な音や振動がする。
- ・洗濯・脱水槽が止まりにくい。
- ・水漏れがする。（ホース、給水ホースジョイント）
- ・本体に触るとビリビリと電気を感じる。
- ・その他の異常・故障がある。





 **強 制** 洗濯前に衣類のポケットの中を確認してください。ヘアピン・ネジ・くぎ・つまようじ・硬貨・砂などは、内部で詰まり、水漏れや故障の原因になりますので、必ず取り除いてください。

 **火気禁止** 火気を近づけないでください。火気を近づけたり、火のついたロウソク・たばこ・蚊取り線香・熱いヤカンなどを置かないでください。火災や変形の原因になります。

 **接触禁止** 回転中の洗濯・脱水槽に手を入れないでください。洗濯・脱水槽の回転が完全に止まるまでは、絶対に中の洗濯物や洗濯・脱水槽に手を触れないでください。ゆるい回転でも、洗濯物が手に巻きついてけがをする恐れがあります。特にお子さまにはご注意ください。

安全上のご注意

警告

-  **電源プラグのほこりなどは、定期的にとってください。**
ほこりがたまると湿気などで絶縁不良となり、火災の原因になります。
-  **フタにものを載せたり、強い衝撃を与えないでください。**
変形・破損の恐れがあります。
-  **引火性のものや、それらが付着した衣類などを絶対に入れたり近づけたりしないでください。**
爆発や火災の恐れがあります。
灯油、ガソリン、ベンジン、シンナー、アルコールなど。
-  **子供には洗濯・脱水槽をのぞかせたり、洗濯機で遊ばせたりしないでください。**
洗濯機の近くに台などを置かないでください。洗濯・脱水槽の中に幼児が落ちてけがをしたり、おぼれたりする恐れがあります。



安全に責任を負う人の監視または指示がない限り、補助を必要とする人（子供を含む）が単独で使用しないでください。
事故やけがの恐れがあります。

お手入れ／その他



お手入れの際は、必ず電源プラグをコンセントから抜いてください。



またぬれた手で抜き差ししないでください。
感電や事故の原因になります。











お手入れするときなどは水や洗剤をかけないでください。
火災・感電・破損の原因になります。



絶対に分解したり修理・改造は行わないでください。
発火・感電・けがの原因になります。
修理はお買い上げの「販売店」または「ツインバードお客様サービス係」にご相談ください。

注意

-  **運転前の確認**
水栓を開いてホースの接続を確認してください。
ねじがゆるんでいると、水漏れして水びたしなど思わぬ被害の原因になります。
-  **運転後の確認**
必ず水栓を閉じてください。
(万一の水漏れ防止)
-  **本体排水口の付け替えの際は、必ず手袋をしてください。**
けがをする恐れがあります。
-  **運転中、洗濯機の下に手や足を入れないでください。**
回転する部分などでけがや感電の恐れがあります。
-  **洗濯機の上にのぼったり、重いものを載せないでください。**
変形・破損によりけがをする恐れがあります。
-  **洗濯時、50℃以上のお湯は使わないでください。**
プラスチック部品の変形や傷みにより、感電や漏電の原因になります。
-  **電源プラグを抜くときは、電源コードを持たずに必ず先端の電源プラグを持って抜いてください。**
感電やショートして火災の原因になります。
-  **長期間ご使用にならない場合は、必ず電源プラグをコンセントから抜いてください。**
感電、漏電火災の原因になります。



毛布などの大物は、必ず毛布洗いネットを使用してください。

洗濯中に固まりやすいため脱水中に異常振動を起こし、転倒によるけが、本体・壁・床などの損壊、水漏れの原因になります。

➡15ページをご確認のうえ毛布洗いネットを使用して正しく入れてください。

- マット類は脱水しないでください。
マットが洗濯・脱水槽に付着したり、衣類を汚すことがあります。

また、素材によっては故障の恐れがあります。

- 防水性のマット・シートや衣類、水を通しにくい繊維製品は洗い・すすぎ・脱水・風乾燥をしないでください。

洗濯物が飛び出したり、異常振動で洗濯機が転倒してけがをしたり、洗濯機・壁・床などの損壊、衣類の損傷などの恐れがあります。洗濯物の洗濯表示を見て、洗濯の参考にしてください。

- レインコート・サウナスーツ
- ウインドブレーカー・スキーウェア
- ダウンジャケット・理美容用クロス
- オムツカバー・自転車・自動車などのカバー
- 寝袋・防水シーツ・防水エプロンなど

- カーペットやカーペットカバーは洗濯・脱水・風乾燥しないでください。

- 洗濯機本来の用途以外のものを洗ったり、脱水しないでください。

! 異常振動を起こし本体損壊やけがの原因になります。

! 衣類の洗濯表示をご確認ください。

! 異常振動が起こった場合、安全装置がはたらきますが、洗濯・脱水槽が高速で回転しているときはすぐに止まりませんのでご注意ください。

安全上のご注意

使用上のお願い

- 本体（特にフタや操作パネル部）に洗剤や柔軟剤が付いたときは、すぐに絞ったタオルなどで拭き取ってください。印字のはがれ、樹脂の痛みや金属の腐食、誤動作の原因になります。
特に濃縮液体洗剤が樹脂部に付くと、樹脂が割れる恐れがありますので、ご注意ください。
- フタが破損したり、運転中にフタを開けたときに洗濯・脱水槽が回っている場合は、直ちに使用を中止し、修理を依頼してください。
けがの原因になります。
- 雷が鳴り出したら、洗濯機やコンセントには触らないでください。
感電する恐れがあります。
- 電源コードが破損した場合、電源コードの交換は危険防止のために、「お買い上げの販売店」もしくは「ツインバードお客様サービス係」に修理を依頼してください。

お願い

- 本体、付属品は、次の使用に支障のないように清掃して湿気の少ないところに整理、保管してください。
- 本製品を廃棄するときはお住まいの市区町村のルールに従ってください。（家電リサイクル法対象商品）

各部の名称

上面

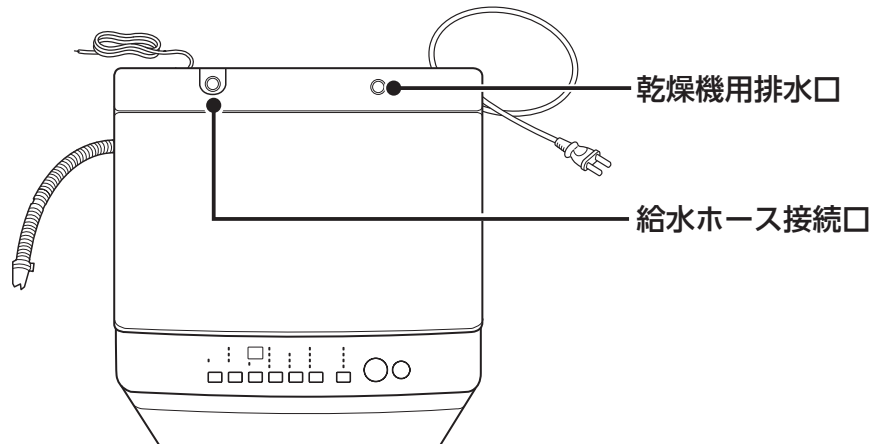

本体

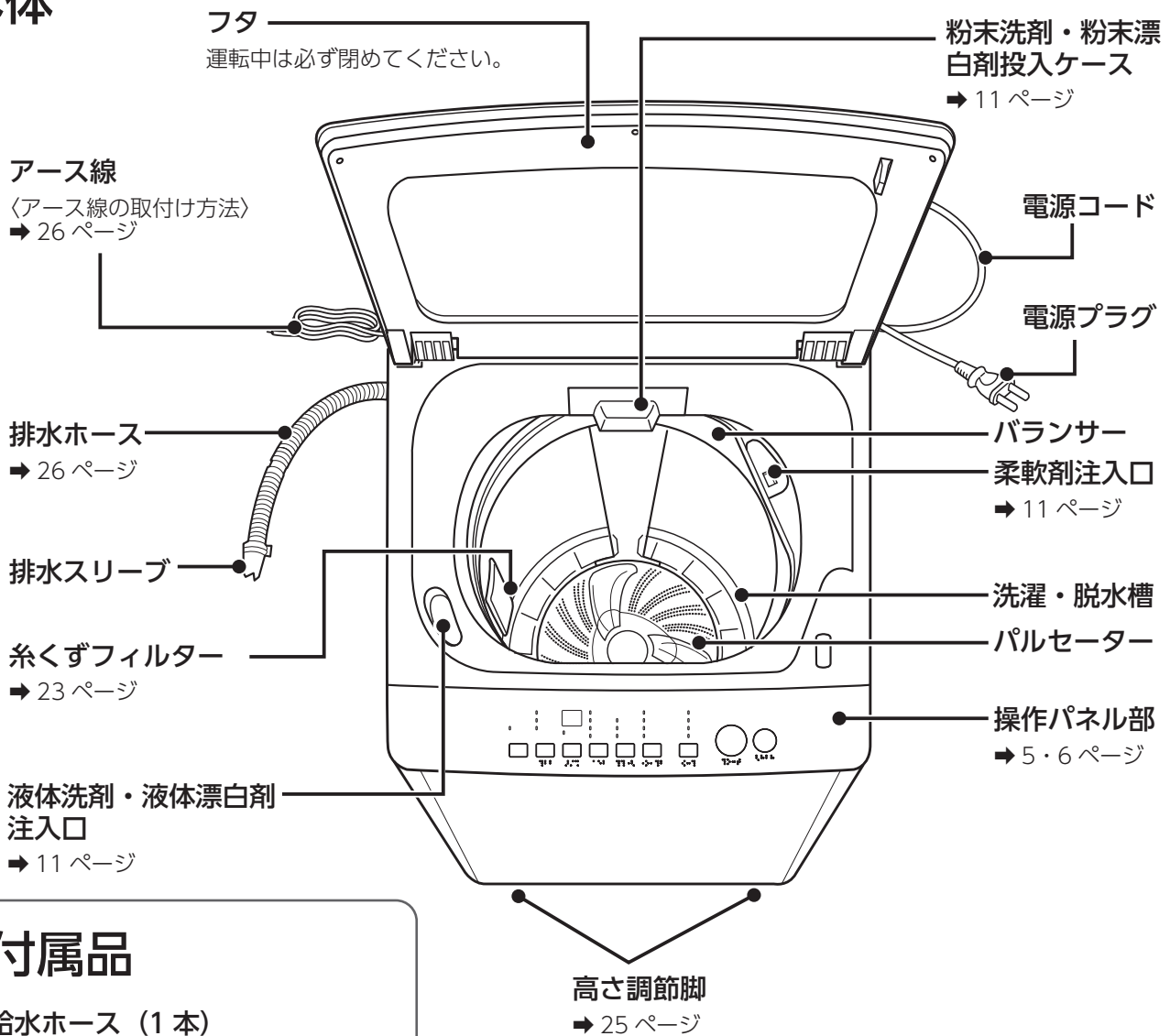

付属品

給水ホース (1 本)

長さ 0.8m



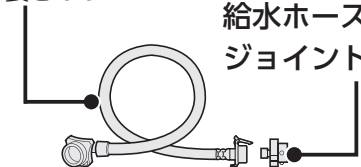



給水ホース
ジョイント (1 個)



部品名	抗菌処理された部品名称	試験機関名	試験方法	試験結果	抗菌方法
パルセーター	パルセーター	一般財団法人 ニッセンケン品 質評価センター	JIS Z 2801 に基づく	抗菌活性値 2.0 以上	樹脂に抗菌 剤練り込み
糸くずフィルター	糸くずフィルター (樹脂部分のみ)				

操作パネルの名称とはたらき

■ デジタル表示部

表示	説明	表示	説明
 例：水量 40L	 を押すと、洗濯量に合わせて水量を自動設定します。	 例：9 時間後に終了	予約運転の終了時間を表示します。 → 20 ページ
 例：残り 34 分	運転の残り時間を表示します。 100 分以上は「2H」～「24」の 1 時間刻み、99 分以下は 1 分刻みで残り時間を表示します。	 例：洗剤量 0.3 杯	洗剤量を表示します。
 例：L	チャイルドロックの設定を表示します。	 例：C1	エラーを表示します。→ 36 ページ

チャイルドロック / フタロック 表示

点滅：チャイルドロックされているとき。
点灯：フタロックされているとき
→ 35 ページ

チャイルドロックボタン

3 秒長押しするとチャイルドロックを設定 / 解除できます。
→ 35 ページ

水量ボタン

(点字) ス・イ・イ
ボタンを押すと水量が表示され、さらにボタンを押すと変更することができます。
(14L、27L、40L、50L の 4 段階)
→ 8 ページ

予約ボタン

(点字) ヨ・ヤ・ク
予約運転するときに操作します。

洗い・すすぎ、脱水ボタン

(点字) ア・ラ・イ
(点字) ス・ス・ギ
(点字) ダ・ッ・ス・イ
洗い時間・すすぎ回数・脱水時間を設定できます。
→ 17 ページ

0 残り(分)

0 水量(L)

0 洗剤(杯)

0 時間後

0 20

0 12

0 8

0 4 分

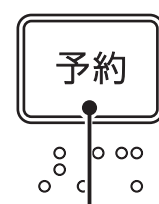
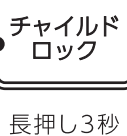

■最初に確認を！

- ① 初めてお使いのときは、ガタつきなど、設置を確認する。➡ 25 ページ
- ② 排水ホース、給水栓の設置・接続が正しいか確認する。➡ 25 ～ 30 ページ
- ③ 試運転する。➡ 30 ページ

点字

- 操作ボタンには点字を付記しています（一部省略しています）。
- 点字の内容は、カタカナで記載しています。

工程表示

- コースを選ぶと、そのコースの洗い時間・すすぎ回数・脱水時間のランプが点灯表示されます。
- 運転中の工程のランプが点滅、残っている工程のランプが点灯します。工程が進むと点滅するランプが変わり、終了すると消灯します。
- 槽乾燥と風乾燥の設定時は 12 分の表示ランプも点灯します。工程中は 12 分の表示ランプが点滅します。

コース表示

- 「標準」「すすぎ1回」「おしゃれ着」「毛布」コースは表示ランプが点灯します。
- 「快速」「すすぎ0回」「つけおき」「槽洗浄」コースは表示ランプが点滅します。

槽乾燥(点灯)	(点灯)	(点滅)
風乾燥(点滅)	標準	快速
0 注水	0 12	すすぎ1回
0 2	0 8	洗剤専用
0 1回	0 3分	おしゃれ着
		つけおき
		毛布
		槽洗浄

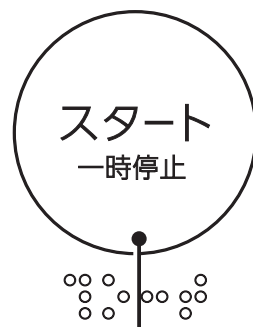
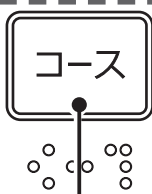
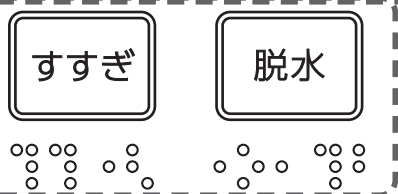

コースボタン

(点字) コー・ース
洗濯物に合わせてコースを選択できます。
[コース] を押すと表示ランプが切り替わります。

スタート/一時停止ボタン

(点字) ス・タ・ー・ト
● 洗濯を始めるときや、運転を止めてフタを開けるときに使用します。

電源スイッチ

(点字) キ・リ・イ・リ
● 電源の「入」、「切」をします。
● 運転が終わると自動的に切れます。
● 電源を入れたまま放置すると、10分後に切れます。

各コースの運転内容

コース	洗濯量の上限	自動運転内容					予約
		洗い	すすぎ	脱水	所要時間の目安 ^{※1}	水量	
標準 ふだんのお洗濯に	5.5kg	8分	「シャワー」 ^{※2} →「ため」	12分	50分	14L ^{※3} 27L 40L 50L	○
快速 軽い汚れをスピーディーに		4分	「ため」1回	3分	10 - 21分		○
すすぎ1回 すすぎ1回推奨洗剤でのお洗濯に		8分	「ため」1回	12分	45分		○
すすぎ0回 すすぎ0回推奨洗剤でのお洗濯に	1.5kg	8分	なし	8分	23分	50L ^{※4}	-
おしゃれ着 デリケートな衣類に		8分	「ため」2回	3分	38分	50L ^{※4}	-
つけおき 汚れの多いものに	4.0kg	12分	「ため」3回	12分	2時間	27L 40L 50L	○
毛布 毛布のお洗濯に	2.6kg	12分		12分	60分	○	
槽洗浄 洗濯・脱水槽の汚れやにおいが気になったら 洗濯・脱水槽のカビ防止に	衣類は入れない	給水・回転 12分 つけおき ^{※5} 20分 洗い 6分	給水・回転 12分 ためすすぎ 1回	8分	70分	50L ^{※4}	-

※1 所要時間は、給・排水事情により変わります。給水量が毎分15Lのときの目安です。

※2 水量によっては、「シャワーすすぎ」が「ためすすぎ」になります。

※3 水量ボタンを押して手動で設定してください。

※4 水量が決まっています。変更できません。

※5 つけおき中も、定期的にパルセーターが回転します。

洗濯の工程（「標準」コース）

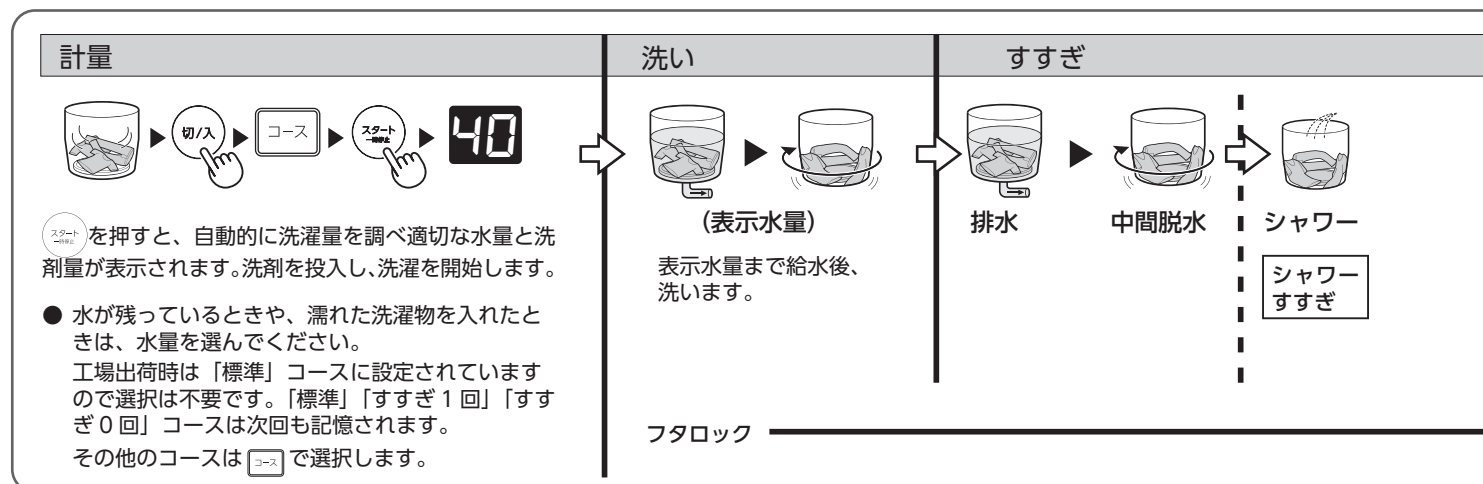

■ 水量ボタン



- **水量** を押すたびに設定する水量が変わります。
- 水が残っているときや、濡れた洗濯物を入れたときは水量を選んでください。
- 洗濯開始後に設定の変更はできません。

■すすぎの種類

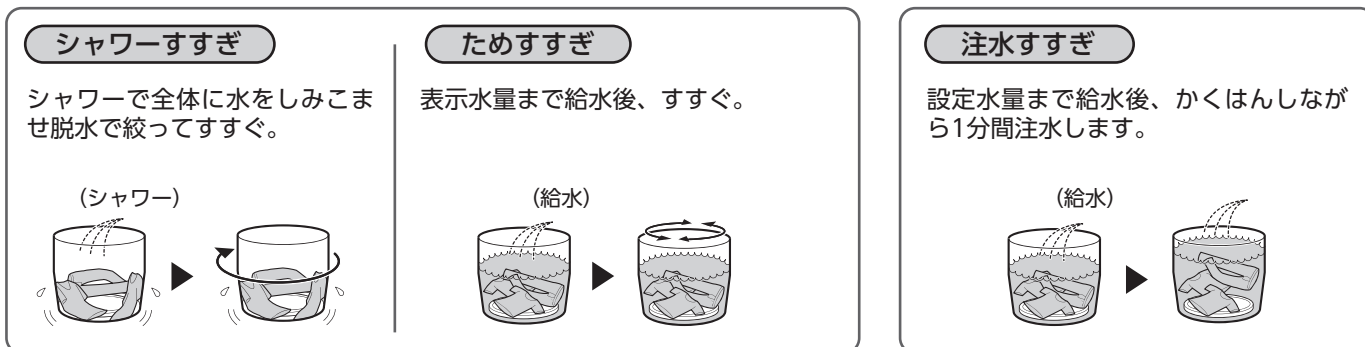

■「風乾燥」コースの工程

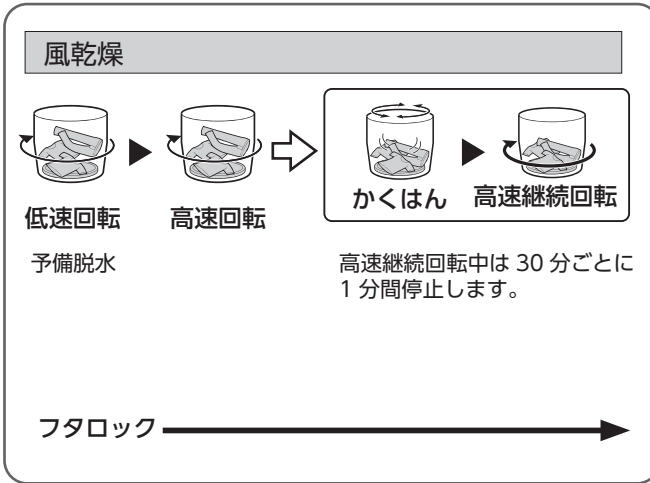
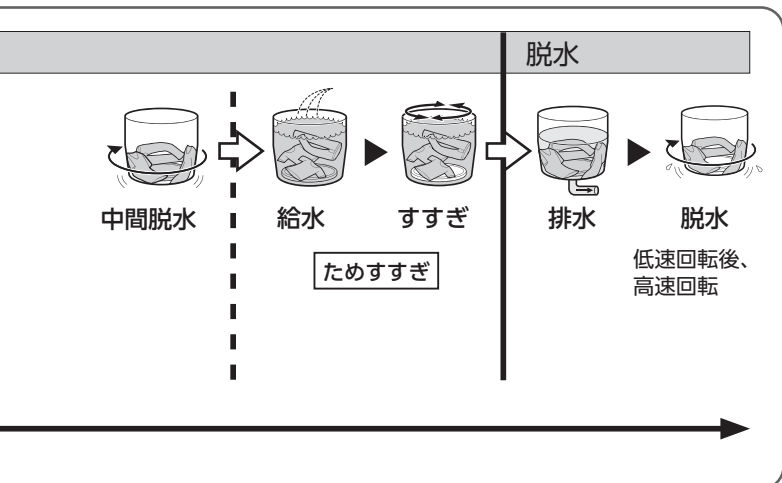

洗濯前の準備

洗濯機の準備

- 1 据え付けます。
→ 25 ページ
- 2 排水ホースを排水口に差し込みます。
→ 26・27 ページ
据え付け時や初めて使用するとき、排水ホースから水が出ることがありますが、これは工場での性能検査の残水で故障や不良ではありません。
- 3 給水ホースをつなぎます。
→ 28～30 ページ
水栓を開いて、給水ホースジョイントや給水ホースの接続口より水漏れがないか確認してください。

水栓から水が漏れる場合

水栓のゴムパッキンが劣化している場合や、蛇口にサビや傷がある場合は水が漏れることがあります。水漏れする場合は、水栓器具の販売店にご相談ください。

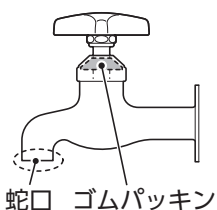

- 4 アース線を取付けます。
→ 26 ページ
- 5 電源プラグをコンセントに差し込みます。
電源プラグは、コンセントに確実に差し込んでください。

洗濯・脱水できる洗濯量

JIS で規定された布を洗濯したときの洗濯量です。

- 洗濯物を入れすぎると、洗濯物がはみ出し、異音が生じたり、C3 エラーで停止することがあります。
- 洗濯物によっては洗濯できる量が異なります。

■ 5.5kg 分の洗濯量の目安 () 内は1枚の重さの目安です。

ワイシャツ4枚
(混紡約200g)



Tシャツ4枚
(綿約130g)



くつ下4足
(混紡約50g)



バスタオル5枚
(綿約300g)



パジャマ上下3組
(綿約500g)



ブリーフ4枚
(綿約50g)



子供ズボン1枚
(混紡約200g)



シーツ1枚
(綿約500g)



ハンカチ4枚
(綿約15g)

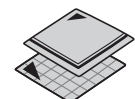

衣類の確認

■ 洗濯も風乾燥もできないもの

- 洗濯表示のないもの
- 芯地が多く、形くずれしやすい衣類
ネクタイ・ブレザー・ジャケット・コート・スーツなど
- 著しい収縮や変色、表面変化を起こす恐れのある素材
レーヨン・キュプラ・絹および混紡品など
- 形くずれや表面変化を起こす恐れのある生地
強燃糸使用の生地・ジョーゼット・クレープ・ちりめんなど
- 毛倒れを起こす起毛製品
ベルベット・別珍など
- ウレタン（スポンジ類）の入ったもの
座ぶとん・クッション・枕など
- 表面の凹凸などが消えやすいもの
防しわ加工品・エンボス加工品など
ふとん・カーペット・カーペットカバー
- 色落ちしやすいもの
- 皮革製品・皮革装飾をほどこしたもの
- 和服、和装小物など
- 防水性のマット・シートや衣類、水を通しにくい繊維製品

■ 風乾燥できないもの

- 毛布（傷みや毛倒れの原因になります。）
- ウール製品（傷みや毛が抜ける原因になります。）
- のりづけした衣類
(洗濯・脱水槽内かのりで汚れる原因になります。) 乾燥後スプレーのりなどで仕上げます。
- 「平干し」や「ドライ」の洗濯表示のあるもの
- 装飾品を使用したもの
- タイツ・レース・装飾の多いもの
(型崩れの原因になります。)
- 「タンブル乾燥はおさげください」の表示のあるもの
→ 31・32 ページ

衣類の準備

洗濯前に

- 洗濯物の洗濯表示を確認する。
- しみや部分の汚れは、繊維の種類や、しみの内容に応じた方法で処理する。
- 初めて洗う衣類は、色落ちや色移りについて注意する。
- 色落ちしやすいものは、分けて洗ってください。
- 洗濯前に衣類のポケットの中を確認して中身を取り除く。
特に、ヘアピン・硬貨・つまようじ・ネジ・くぎ・砂などは、内部でつまり水漏れや故障の原因となります。



衣類・洗濯・脱水槽・パルセーター・糸くずフィルターの傷付きを防ぐために

- ひもは結び、ファスナーは閉じる。
- 金属製のボタンや装飾品の付いたものは、裏返しにするか洗濯ネットに入れる。
- 毛玉や糸くず、毛羽立ちが気になる衣類は、裏返す。
- 洗濯物は、バルンサーから上に出ないようにする。
バルンサーより上に出さないように押し込んでください。
給水時浮き上がって水が飛散すると床が水浸しになったり、
運転中に、洗濯・脱水槽からはみ出して傷付く原因になります。
- デリケートな衣類は、洗濯ネットに入れる。
 - ブラジャーは市販の専用ネットに入れる。
ワイヤーが飛び出し、異音や故障の原因になります。
- かさばるものや、水に浮きやすいものは先に入れ、洗濯・脱水槽の底側にする。
 - ジーンズ、柔道着などの厚手の衣類は先に入れる。
 - 細かい網目の洗濯ネットに入れたものや、フリース素材の化繊 100% のものや、混紡衣類などの水に浮きやすい衣類は先に入れる。また、
運転を一時停止して上から手で押さえて、十分に洗剤液をしみ込ませる。
 - 給水時、床面に水が飛び散ったり、汚れが落ちなかったり、脱水時に洗濯物がはみ出して洗濯物が傷んだり、本体が破損する原因になります。
- 「毛布」コースなどで洗濯するときは、必ず毛布用の洗濯ネットに入れる。⇒ 15 ページ

洗濯表示については⇒ 31・32 ページをご覧ください。

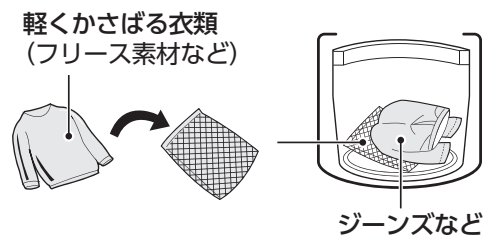
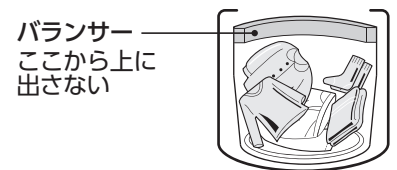
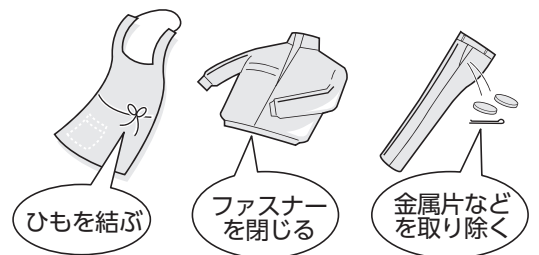

洗濯機の使いかた

洗剤・柔軟剤の入れかた

柔軟剤注入口に入れる

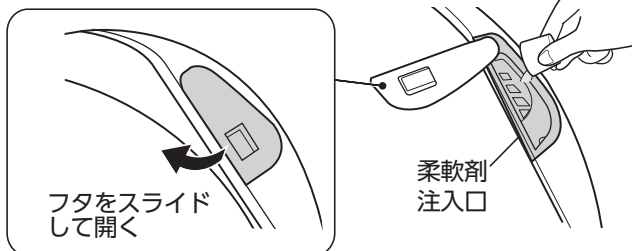

- 柔軟剤注入口が入れにくい位置にあるときはバルンサー部分を持ち、時計回りに回してください。

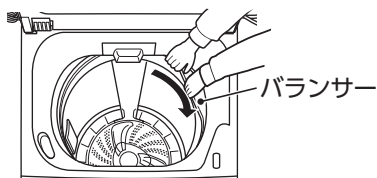

- 濃縮タイプは流れにくいいため、水で3倍に薄める。



柔軟剤

「洗剤・柔軟剤の使用量」(⇒12ページ)を参考に入れます。

- 最終すすぎ中に自動的に入ります。
- 正しく計量して入れたあと、必ずフタを閉めます。(入れすぎはかびの原因になります。)
- 入れたまま12時間以上放置したり低温のときは固まることがあります。
- 最大24mLまで入ります。入れすぎると流れ出てしまいますので、注入口の外に流れないようにご注意ください。
- すすぎの脱水中に一時停止すると、柔軟剤の投入時期が早まり有効にはたきません。
- 柔軟剤注入口の位置は洗濯のたびに変わります。入れにくい位置にあるときはバルンサー部分を持ち(左図参照)、時計回りに回してください。

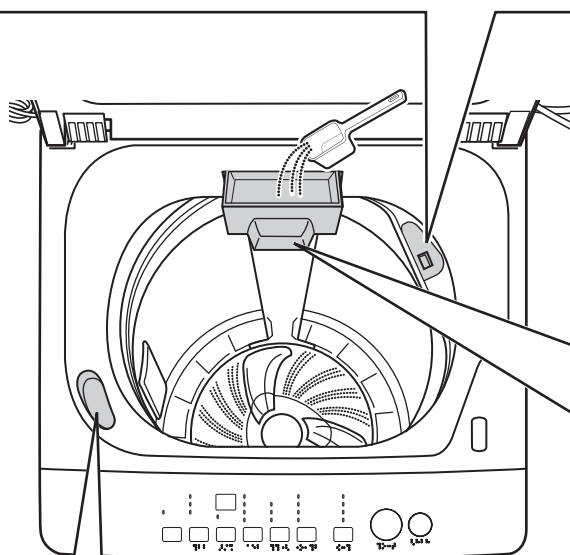

粉末洗剤・粉末漂白剤投入ケースに入れる

粉末洗剤

「洗剤・柔軟剤の使用量」(⇒12ページ)を参考に入れる。

- カップの大きさや使用量は、メーカーや銘柄によって異なります。
- 水に溶けやすいものをお使いください。

粉末漂白剤

使用量をご使用の粉末漂白剤の表示をご覧ください。

液体洗剤・液体漂白剤注入口に入れる

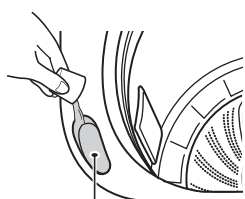

液体洗剤

「洗剤・柔軟剤の使用量」(⇒12ページ)を参考に入れる。

- 粘り気が強い洗剤はあらかじめ約500mlのぬるま湯に溶かしてから入れます。
- 快速コース、すすぎ1回コースには、すすぎ1回推奨の洗剤をお使いください。

液体漂白剤

使用量をご使用の液体漂白剤の表示をご覧ください。

- 少しずつ流し込みます。
- 原液が衣類にかからないようご注意ください。
- 塩素系は色落ち・変色の恐れがあります。

粉石けん・液体石けん

- ① 洗面器などに 30℃前後のぬるま湯（約 5 ～ 10L）を用意し、粉石けん・液体石けんを少しずつ入れながらかきまぜて十分に溶かす。
 - ② 洗濯を開始し、給水途中に  を押し一時停止させフタロックを解除する。
 - ③ フタを開け①を洗濯・脱水槽に入れる。
- 合成洗剤と比較して洗濯物に残りやすいため、十分にすすぐ。（黄ばみやにおいの原因になります。）
 - 入れ過ぎたり低温の水に直接入れない。（石けんかすがたまる原因になります。）

お願い

- 予約運転では粉石けんや液体石けんは使用できません。
- ジェルボール型洗剤は、洗濯・脱水槽に直接入れてください。予約運転の場合も洗濯・脱水槽に直接入れてください。使用量については、洗剤の容器の表示をご覧ください。

洗剤・柔軟剤の使用量

- 表に記載のない使用量についてはご使用の洗剤の表示に従ってください。
- 「14L」は、 ボタンで選んでください。自動では選ばれません。➡ 8 ページ

■ 標準コースなど

洗濯量 目安	水量	洗剤量	合成洗剤								柔軟剤			漂白剤
			粉末		液体			おしゅれ着洗剤						
					-	すすぎ1回	すすぎ0回	すすぎ0回	-					
			アタック	トップ	アリエール	アタック トップ	アタック ZERO ナノックス	海へ… STEP	アクリン スマートケア	アクリン エマール	ふんわり ソフラン	ハミング ソフラン	レノア	ブライストロング ワイドハイターEX
5.5kg	50L	0.7 杯	38g	65g	57ml	44ml	18ml	7g	66ml	66ml	18ml	27ml	31ml	33ml
3.0kg	40L	0.6 杯	28g	42g	40ml	36ml	14ml	6g	53ml	53ml	12ml	18ml	20ml	27ml
2.0kg	27L	0.3 杯	16g	27g	30ml	24ml	8ml	4g	36ml	36ml	6ml	9ml	14ml	18ml
0.5 ～ 1.0kg	14L	0.2 杯	8g	14g	11ml	12ml	4ml	2g	19ml	19ml	3ml	5ml	7ml	9ml
水 30L に対する目安			18g	30g	30ml	25ml	10ml	5g	40ml	40ml	7ml	10ml	-	20ml

お願い

- 洗剤・柔軟剤の使用量および使用方法は、使用する洗剤の説明欄をよく読んで正しく使用してください。
- 洗剤を入れすぎないでください。
泡があふれて床などがぬれることがあります。また、洗濯物に洗剤が残ったり、洗濯・脱水槽に洗剤が残ってカビが生えたりすることがあります。
- 本体（特にフタや操作部・表示部）に洗剤や柔軟剤などがついたときは、すぐに絞ったタオルなどでふき取ってください。
印字のはがれ、プラスチック部の変色、割れや金属部の腐食の原因になります。
特に濃縮液体洗剤がプラスチック部につくと、割れる恐れがあります。

洗濯する

最初に

- 洗濯時は水栓を開け、運転終了後は水栓を閉じてください。
- 洗濯「コース」は **コース** で選んでください。



(点灯) (点滅)
標準 0 快速
すすぎ1回専用 0 すすぎ0回専用
おしゃれ着 0 つけおき
毛布 0 槽洗浄

- 「標準」と「すすぎ1回」と「すすぎ0回」コースは、運転するとコースを記憶します。(次回電源を入ると、「標準」と「すすぎ1回」と「すすぎ0回」コースを表示する)
- **コース** を押すと表示ランプが切り替わります。
 - 「標準」「すすぎ1回」「おしゃれ着」「毛布」コースは表示ランプが点灯します。
 - 「快速」「すすぎ0回」「つけおき」「槽洗浄」コースは表示ランプが点滅します。

「標準」 / 「快速」 / 「すすぎ1回」 / 「つけおき」コース

- 1 洗濯物を入れ、電源を入れます。



- 2 「コース」を選びます。
工場出荷時は「標準」コースに設定されています。

- 「快速」コースは軽い汚れ専用のコースです。
- 「快速」コースで10分洗濯をする場合は、水量14Lを選択し、かつ洗濯量が1kg以内である必要があります。
- 洗濯量は「洗濯・脱水できる洗濯量」(⇒9ページ)を参考にしてください。
- 汚れが気になる場合は、「標準」コースや「つけおき」コースをご利用ください。



- 3 スタートします。
スタートを押すと水量は洗濯量に応じて自動的に決まります。



洗濯量計量

約1分間水量と洗剤量を交互に表示します。



- 4 洗剤・柔軟剤を入れます。

- 「洗剤・柔軟剤の使用量」(⇒12ページ)を目安に、計量して入れてください。
- 「快速」コース、「すすぎ1回」コースはすすぎ1回設定のため、すすぎ1回の設定が推奨されている洗剤をご使用ください。

- 5 フタを閉めます。

50

残り時間を表示(例)

フタを閉めるとフタがロックされます。フタを開けるときは **スタート一時停止** を押して「フタロック」を解除してください。

給水

ブザーが鳴ったら終了
(洗濯物を取り出す)

「すすぎ0回」コース

すすぎ0回用の洗剤（※）を使って、すすぎ工程をなくした衣類をやさしく洗うコースです。

※ すすぎ0回用の洗剤とは、洗剤メーカーがすすぎ0回用として販売している洗剤です。
（アクロンスマートケア（LION）など）

お願い

- 「すすぎ0回」コースは、必ず、すすぎ0回専用洗剤をお使いください。
- 「すすぎ0回」コースは、すすぎの工程がないので柔軟剤は入れないでください。
柔軟剤を入れても柔軟剤の効果はありません。
- 「すすぎ0回」コースは弱水流で洗います。汚れが気になる場合は、個別設定（➡ 17 ページ）で洗いの時間を長くするか、標準コースをご利用ください。
- 脱水で衣類のシワが気になる場合は、個別設定で脱水時間を短くしてください。

1 洗濯物を入れ、電源を入れます。



2 「すすぎ0回」コースを選びます。

- 水量は 50L の設定のみで変更できません。
- すすぎ0回コースでは、すすぎが設定できません。

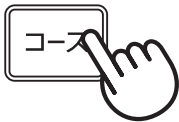

(点灯) (点滅)
標準 0 快速 点滅
すすぎ1回専用 すすぎ0回専用
おしゅれ着 0 つけおき
毛 布 0 槽 洗 浄

3 水量を目安に洗剤を入れ、フタを閉めてスタートします。

フタを閉めて (スタート) を押すとフタがロックされます。
フタを開けるときは (スタート) を押して「フタロック」を解除してください。



- すすぎ0回コースの脱水で衣類が片寄っていた場合は、片寄りを修正するためにすすぎ工程が入ります。

給水

ブザーが鳴ったら終了

(洗濯物を取り出す)

「毛布」コース

- シングルサイズ (2.6kg 以下) / アクリルなど、合成繊維 100%
- 毛布やカーテンなどの大物を洗うときは、市販の毛布洗いネットを必ずお使いください。
- 洗濯表示については ➡ 31 ページをご覧ください。

■ 準備

① 6 つ折にしてから巻き込む。(高さを水面以下にする)

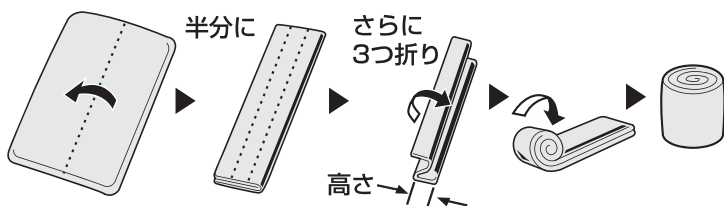

② ネットに入れて洗濯・脱水槽に押し込む。

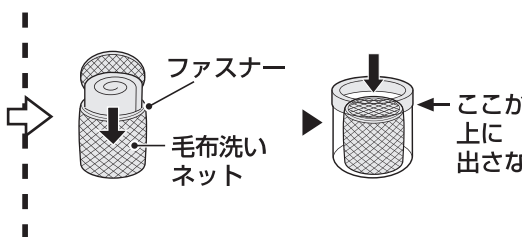

洗濯できるふとん

ふとんの種類	内容
毛布	洗濯表示のある綿毛布およびアクリル、またはポリエステル 100%のマイヤー・タフト毛布
夏掛けふとん	洗濯表示のある中わたがポリエステル 100%のもの
羽掛けふとん	洗濯表示のあるもので、洗濯機で洗えると記載のあるもの

- 電気毛布は、洗わないでください。
洗える電気毛布については、電気毛布の取扱説明書に従ってください。

1 洗濯物を入れ、電源を入れます。



2 コースを押して「毛布」コースを選びます。

- 水位は 50L の設定のみで変更できません。
- 洗濯量の上限は 2.6kg です。

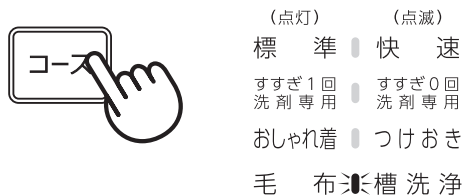

3 洗剤・柔軟剤を入れ、フタを閉めてスタートします。

フタを閉めて **スタート** を押すとフタがロックされます。

フタを開けるときは **スタート** を押して「フタロック」を解除してください。



給水

ブザーが鳴ったら終了

(洗濯物を取り出す)

洗濯中浮き上がりやすいので十分に押し込む。
(「洗い」の後半におこなうと効果的)

- ① 「一時停止」して、浮き上がっている部分の空気を押し出す。
- ② 再スタートする。

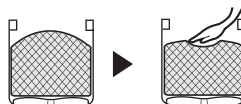

「おしゃれ着」コース

- 洗濯容量：1.5kg以下
- おしゃれ着やデリケートな衣類をやさしく洗うコースです。

■ 準備

洗濯できるもの

学生服、セーラー服	ブラウス、シャツ、ランジェリー（絹、麻）
スラックス、スカート	セーター、カーディガン（ウール、アンゴラ、カシミア）

- 衣類の洗濯表示をあらかじめご確認ください。

洗濯前の準備

- シミがあるときは裏側にタオルをあて洗剤をつけてタオルなどで軽く押さえます。
- 汚れやすいえり、袖口などは洗剤をつけてブラシなどで軽くたたいて落としておきます。
- ボタンやししゅうの付いている衣類は裏返します。
- ボタンやファスナーは閉めてください。
- 色落ちしそうな衣類は、白いタオルなどに洗剤を含ませ、目立たないところに押し当てて確認してください。色落ちするものは洗わないでください。

1 洗濯物を入れ、電源を入れます。



2 コースを押して「おしゃれ着」コースを選びます。

予約 は使えません。

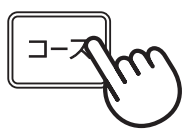

(点灯) (点滅)
標準 快速
すすぎ1回専用 すすぎ0回洗剤専用
おしゃれ着 つけおき
毛布 槽洗浄

3 水量を目安に液体中性洗剤や柔軟剤を入れます。

50

水量は 50L の設定のみで変更できません。
洗濯量の上限は 1.5kg です。

- 液体中性洗剤をご使用ください。
衣類に直接かからないようにご注意ください。
- ジェルボール型洗剤は使用しないでください。
衣類が傷む原因になります。

4 フタを閉めてスタートします。

フタを閉めて **スタート** を押すとフタがロックされます。
フタを開けるときは **スタート** を押して「フタロック」を解除してください。



ブザーが鳴ったら終了

(洗濯物を取り出す)

洗濯物を放置すると、シワや色移りの原因になります。

- 素材により浮きやすいものがあります。
給水後に一時停止して、上から押さえて十分に液を含ませて沈めます。
- 終了後、十分に脱水できていないと感じたときは、個別設定で「脱水」のみを選び、追加運転してください。
➔ 17 ページ

お願い

- 水温は 30℃以下でお使いください。
ウール・絹など動物繊維の縮み・変形の原因になります。
- 洗濯、干しかた、アイロン仕上げは衣類の洗濯表示に従ってください。
洗濯表示については ➔ 31・32 ページをご覧ください。

個別に設定を変更する

洗い時間、すすぎ回数、脱水時間を変更したり、脱水のみ運転することができます。

1 洗濯物を入れ、電源を入れます。



必要に応じて **コース** を選ぶ。

2 洗い、すすぎ、脱水 を押して変更します。

ランプが全消灯している工程は、運転されません。槽乾燥（点灯）設定時は洗いとすすぎは設定できません。

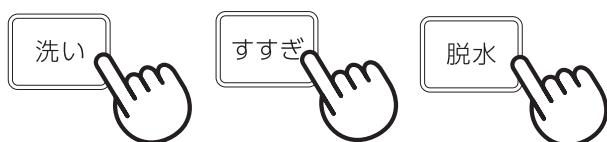

■表示例

洗いなし / ためすすぎ 1 回 / 脱水 8 分

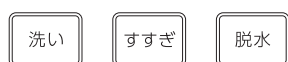

3 スタートします。



必要に応じて洗剤を入れ、フタを閉める。

設定できる「すすぎ」内容

回数	すすぎランプ表示	すすぎ工程
1 回	注水 2 1 回	ためすすぎ
1 回注水	注水 2 1 回	注水すすぎ
2 回	注水 2 1 回	シャワーすすぎ* ためすすぎ
2 回注水	注水 2 1 回	シャワーすすぎ* 注水すすぎ
3 回	注水 2 1 回	ためすすぎ ためすすぎ ためすすぎ
3 回注水	注水 2 1 回	ためすすぎ ためすすぎ 注水すすぎ

※ 水量によっては、「シャワーすすぎ」が「ためすすぎ」になります。

● 注水すすぎはかくはん中も給水しながらすすぎます。

運転モード別の使いかた

工程	使いかた
洗い	洗濯液を再利用するとき あらかじめ洗剤を溶かします
洗い・すすぎ	すすぎ水を再利用するとき
洗い・脱水	分け洗いして脱水するとき
すすぎ	洗ったものをすすぐとき (すすぎの前に脱水します)
すすぎ・脱水	すすいで脱水するとき (すすぎの前に脱水します)
脱水	手洗いしたものなどを脱水するとき
排水	洗濯・脱水槽の水を排水するとき 脱水のみで運転して洗濯・脱水槽が回り始めたら一時停止後、電源を切ってください。

● 工程に脱水を含まない場合は、洗濯・脱水槽に水が残ります。

コースごとの個別変更について

洗いなし、すすぎなし、脱水なしも選べます。

コース	使いかた
すすぎ 1 回	「すすぎ」は 1 回、または 1 回注水が選択可能
つけおき	「洗い」の時間は選択不可。12 分のみです。 「洗い」工程を含まない設定はできません。
毛布	「すすぎ」の 1 回、1 回注水は選択不可
おしゃれ着	「すすぎ」は 2 回、または 2 回注水が選択可能 「脱水」の 12 分は選択不可
すすぎ 0 回	「すすぎ」は選択不可

設定を変更する

■ 終了時のブザーが鳴らないようにする

設定のしかた (終了音を消す設定)	電源を入れ、 予約 と コース を同時に3秒押します。 ブザーが「ピピピッ」と鳴り、設定が完了します。
解除のしかた (終了音を消す設定を解除)	電源を入れ、 予約 と コース を同時に3秒押します。 ブザーが「ピーピピッ」と鳴り、設定が完了します。

- 終了音を消す設定をした場合、その設定は自動では解除されません。

風乾燥する

「風乾燥」とはヒーターを使わず、洗濯・脱水槽を高速回転させ、回転力により取り込んだ空気と遠心力で衣類の水分を飛ばす機能です。

- 部屋干しなどの乾燥時間を短縮することができます。
- 「風乾燥」が好ましくない衣類もあります。
- あらかじめ「新しい洗濯表示のポイント」をご覧ください。→ 9・31・32 ページ
- タイマー式脱水ですので、乾きぐあいに関係なく終了します。衣類の量・種類・気温・湿度・季節・据え付け場所により乾きぐあいが異なることがあります。

■ 干し時間の短縮や化繊の乾燥に

こんなときに		容量	風乾燥時間
干し時間を短縮したい	一般の衣類	2.2kg 以下	2 時間
化繊の送風乾燥※	ポリエステルなど化繊 100%の衣類	1kg 以下	

※部屋干しと同程度まで乾かすことができます。

容量にご注意ください

多いと乾きむらや乾き残りの原因になったり、乾いてかさの増えた衣料が内部ですれて、衣類を傷める原因になります。また、ハンカチのみなど、量が極端に少ない (0.5kg 未満) 場合、衣類が洗濯・脱水槽に張り付いて乾きむらになることがあります。

途中で一時停止し、ほぐしておくと防げます。

■ 準備

洗濯物は十分に脱水したあと、しわを伸ばしフタを閉めます。

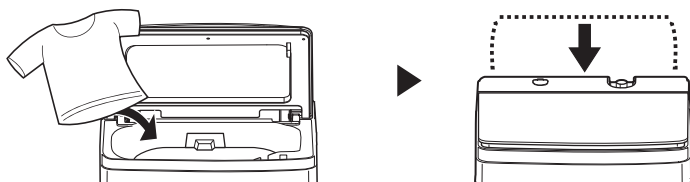

風乾燥する (つづき)

- 1 洗濯物を入れ、電源を入れます。



- 2 コースを押して「標準」か「すすぎ1回」コースを選びます。

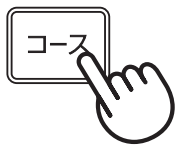

- 3 「洗い」「すすぎ」を設定したあとに「脱水」を押して「風乾燥」(点滅)を選びます。

- 風乾燥のみを使用する場合は、「洗い」ボタンと「すすぎ」ボタンを押して洗いとすすぎをしない設定にしてください。→ 17 ページ
- 風乾燥は、「標準」か「すすぎ1回」コースでのみ選択できます。



- 4 スタートします。



ブザーが鳴ったら終了

(洗濯物を取り出す)

- しわ防止のため、すぐに取り出してください。

- 風乾燥時に衣類の片寄りを検知するとすすぎの工程が変わります。片寄りを自動で調整しているためです。(このまま運転を続けてください。)
- 片寄りが改善されない場合は「C3」を表示し止まります。片寄りを直して運転し直してください。

警告

- **マット類は脱水しない。**
マットが洗濯・脱水槽に付着したり、衣類を汚すことがあります。また素材によっては故障の恐れがあります。
- **防水性のマット・シートや衣類、水を通しにくい繊維製品は、洗い・すすぎ・脱水・風乾燥をしない**
洗濯物が飛び出したり、異常振動で洗濯機が転倒してけがをしたり、洗濯機・壁・床などの破損、衣類の損傷などの恐れがあります。洗濯物の洗濯表示を見て洗濯時の参考にしてください。
! 足拭きマットなど固くて厚いもの、オムツカバー、サウナスーツ、ウェットスーツ、雨ガッパ、スキーウエア、自転車・バイク・自動車カバー、寝袋など。
→ 9 ページ

予約運転する（運転終了までの時間を予約）

1 洗濯物を入れ、電源を入れます。



2 必要に応じて [コース] を選びます。

- 「おしゃれ着」「槽洗淨」「0回すすぎ」コースは予約できません。

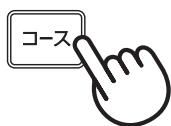

3 「洗い」「すすぎ」「脱水」を設定したあとに [予約] を押して運転終了までの時間を選びます。

- 1～24 時間後まで、1 時間刻みで選べます。
- 「つけおき」「毛布」コースは 2 時間から設定できます。



4 スタートします。

パルセーターが回転して洗濯量をはかり、約 1 分間水位と洗剤量を交互に表示します。



5 「洗剤・柔軟剤の使用量」を参考に、洗剤・柔軟剤を入れます。

→ 12 ページ

- 粉石けんや液体石けんは、予約洗濯に使わないでください。
- ジェルボール型洗剤は、洗濯・脱水槽に直接入れてください。

6 必ずフタを閉めます。

予約完了。予約中は、予約時間が表示されランプが点滅します。

- フタが開いているとエラー「C2-1」または「C2-3」が表示され警告音が鳴ります。
- フタを閉めるとエラー「C2-1」または「C2-3」表示および警告音は消えます。
- 給水・排水条件、衣類の片寄りなどにより、選んだ終了時間を前後することがあります。



■ 予約内容を確認めたいとき

1 [予約] を押します。

■ 予約後に変更や取消ししたいとき

1 電源を入れ直して、初めからやり直します。

お願い

- 色移りしやすい衣類は、一緒に洗濯しないでください。
- 「快速」コース、「すすぎ 1 回」コースはすすぎ 1 回設定のため、すすぎ 1 回の設定を推奨されている洗剤をご使用ください。
- 洗剤注入口がぬれている場合は、必ず乾いた布でふいてからご使用ください。
- 洗剤注入口がぬれていると、洗剤が固まって残る原因になります。
- 予約運転には、粉石けん・液体石けんを使わないでください。溶けにくく、固まることがあります。
- 濃縮タイプの柔軟剤は、3 倍の量の水で薄めてから使用してください。また、柔軟剤を長時間（約 12 時間以上）入れたままにしないでください。固まってしまうことがあります。

上手な洗濯

■ 洗濯液を 2 度使う

- 1 度目の洗濯物を入れて、個別設定で「洗い」のみの運転を行います。

→ 17 ページ

1 度目の洗濯物は汚れの少ないものを洗い、汚れのひどいものは 2 度目に洗いましょう。

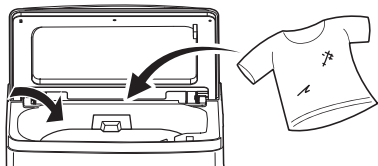

- 1 度目の洗濯物を一時的に取り出します。

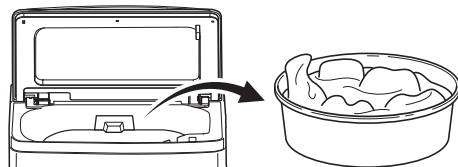

- そのまま 2 度目の洗濯物を入れ、お好みのコースで運転します。

洗濯物が浮かないように、上から押さえてください。必要に応じて、洗剤を追加してください。

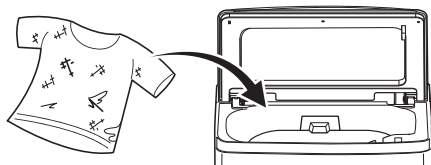

- お好みのコース運転終了後、2 度目の洗濯物を取り出します。

(2 度目の洗濯終了)

- 再び 1 度目の洗濯物を入れ「すすぎ」「脱水」のみの運転を行います。

→ 17 ページ

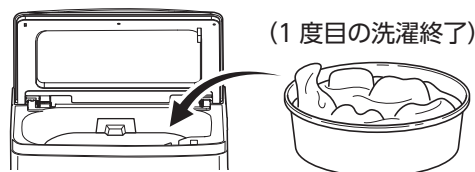

■ 風呂の残り湯を使う

市販の風呂用ポンプが必要です。

- 1 洗濯物を入れ、電源を入れます。
- 2 コース・工程を選択します。
→ 7・8 ページ
- 3 給水が始まったら **スタート** を押して一時停止し、風呂の残り湯を入れます。
- 4 フタを閉め **スタート** を押して運転を再開します。

■ のりづけ

のりづけできる量：0.5kg 以下

- 1 のりづけしたい洗濯物を入れ、電源を入れます。
- 2 標準コースにて個別設定で「洗い」のみ「水量 14L」に設定します。
→ 17 ページ
- 3 **スタート** を押して運転（給水）する。
- 4 洗濯が始まりパルセーターが回り始めたら **スタート** を押して一時停止し、洗濯のりを入れます。
- 5 のりの量は、洗濯のりに表示されている分量を目安にしてください。
- 6 フタを閉め **スタート** を押して運転を再開します。
- 7 「洗い」のみ終了後、個別設定で「脱水」のみを設定し **スタート** を押して運転します。
→ 17 ページ

お願い

- 洗濯のりを使用したあとは、『水量 50L』にて個別設定で「洗い」のみおよび「脱水」のみの運転を行い洗濯・脱水槽を洗浄してください。のりが残っていると、故障の原因になります。

「槽洗浄」コース 洗濯・脱水槽を洗う

長期間の使用により洗濯・脱水槽に汚れや黒カビが発生することがあります。

1カ月に1回を目安に槽洗浄を行ってください。

■ 準備

- 市販の塩素系洗濯槽クリーナーを準備する。
- 槽洗浄中は十分に換気できるようにする。
- 水栓を開ける。

塩素系洗濯槽クリーナーの例

- 洗濯槽カビキラー (ジョンソン)

1 フタを閉めたまま、電源を入れます。

洗濯物はいれしないでください。



2 「槽洗浄」コースを選びます。

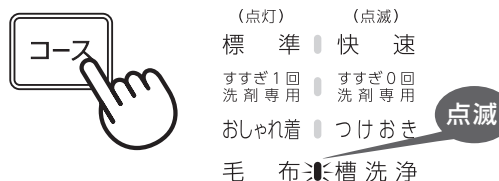

▲ 注意

- 連続して槽洗浄運転を行わないでください。故障の原因になります。

3 スタートします。

給水を始め、残り時間を表示します。

! 水量は変更できません。



槽洗浄時の水量 (目安)

バランスの下部から6cm程度下まで水が溜まります。

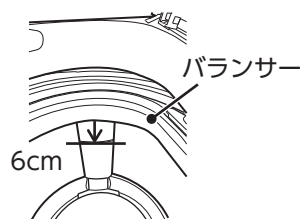

4 給水開始後3～5分後に一時停止しフタロックが消灯してからフタを開けます。

5 塩素系洗濯槽クリーナーを入れます。

- 容器に記載の使用量を入れてください。
- 塩素系洗濯槽クリーナーの説明書に従ってご使用ください。
- 塩素系洗濯槽クリーナー以外は使わないでください。つまりの原因になります。
- 水が溜まっていることを確認してから入れてください。

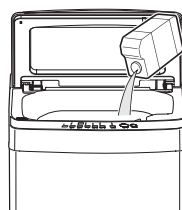

6 フタを閉めて再スタートします。



「槽乾燥」：洗濯・脱水槽を乾燥する

清潔な状態で使用するため、1週間に1回程度は槽乾燥を行ってください。

1 電源を入れます。
洗濯物はいれしないでください。



2 標準コースを選びます。
槽乾燥は「標準」コースでのみ設定可能です。

3 脱水 を押して「槽乾燥」(点灯) を選びます。

- 洗い、すすぎ、脱水から続けて槽乾燥をすることはできません。
- 槽乾燥時は12分のLEDも点灯しますが運転動作を表示するためのものです。12分が加算されるわけではありません。
- 槽乾燥時間は60分です。



4 フタを閉めてスタートします。
スタートすると脱水12分のLEDが点滅します。



糸くずフィルターをはずしてお手入れする

目詰まりすると糸くずが取れにくくなる原因になります。

■ はずしかた

奥まで指を入れて、つまみの上部を押し下げてかかりをはずします。



■ 糸くずを取り除く

- ① 糸くずフィルターのフィルターフタを開きます。
- ② 糸くずなどのごみをとります。
- ③ フィルターフタを閉めます。

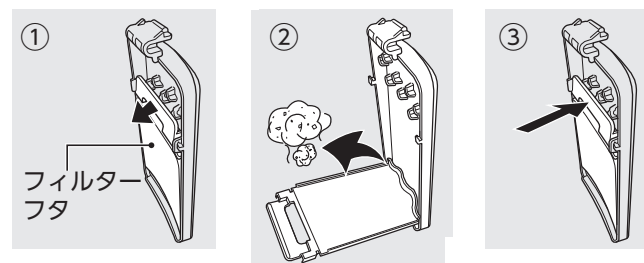

お願い

- はずした部品は必ず取付けてください。洗濯物や製品を傷めたり故障の原因になります。
- 糸くずフィルターは消耗品です。破れたときは、お買いあげの販売店もしくは「ツインバードお客様サービス係」までお問い合わせください。
- フィルターが目詰まりするとゴミが取れにくくなりますので、毎回お手入れしてください。

■ 取付けかた

- ① 下部を穴に差し込んでから、
- ② 上部を押し込みます。

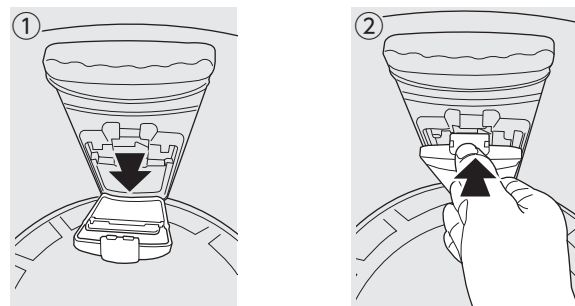

■ 汚れが目立ってきたときにするお手入れ (粉末洗剤・粉末漂白剤投入ケース)

粉末洗剤・粉末漂白剤投入ケースをはずして水洗いしてください。また、ケースをはずした後の注水口の汚れは拭き取ってください。

- ① 粉末洗剤・粉末漂白剤投入ケースを手前に引きます。
- ② 持ち上げ、はずします。

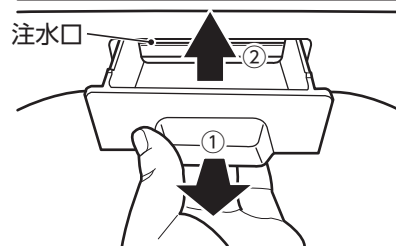

取り付けかた

はずしかたと逆手順で、ななめ上から粉末洗剤・粉末漂白剤投入ケースを注水口に入れて押し込む。

本体／柔軟剤注入口／排水口／給水ホース接続口

■ 本体

汚れたら水を含ませたやわらかい布でふき取る。

- 揮発性溶剤・クレンザーなどは使わない
プラスチック部などが傷む原因になります
- 本体やフタなどに洗剤・柔軟剤・漂白剤などが付いたら、
すぐに水を含ませた柔らかい布でふき取る。
放置すると傷む原因になります。

■ 液体洗剤・液体漂白剤注入口

歯ブラシなどでごみを取り除く

■ 排水口

設置前や「C1」を表示したとき

排水口／排水ホースの詰まりを取る

排水口や排水ホースが詰まるとエラーが出たり、水漏れの原因になります。

排水口から排水ホースをはずすときは、雑巾などを添えてはずし、排水口に詰まったものを取り除いてください。

詰まりの原因を取り除き、個別設定（⇒ 17 ページ）で「すすぎ」と「脱水」を選択し、運転を開始してください。

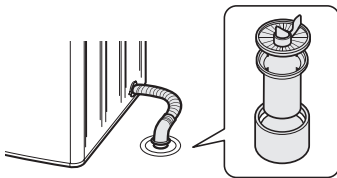

■ 柔軟剤注入口

予約 洗濯の場合は 2 ～ 3 回の使用ごとに

- ① 約 40℃のお湯約 100ml を、注入口に流し入れ、5 ～ 10 分放置する。
- ② 「快速コース・脱水のみ」を 2 回繰り返して運転する。

■ 給水ホース接続口

水の出が悪くなったら

給水ホースをはずしてから歯ブラシなどで、給水弁用フィルターのごみを取り除く。



はずしかた

- ① フタを閉め、水栓を閉じて電源を入れる。
- ②  を押してスタート。
- ③ 約 10 秒後電源を切り、給水ホースをはずす。
- ④ ホース内に水が残っているので容器で受けてください。



▲ 注意

- 本体各部に水をかけないでください。
火災・感電・破損の恐れがあります。

凍結について

■ 凍結を防ぐために

！ 気温が低いときなどに給水ホース内や排水ホース内が凍結する恐れがあります。

- ① 水栓を閉めて給水ホースをはずし、水を十分に排水する。
⇒ 30 ページ
- ② 排水ホース内の水を十分に排水する。

■ 給水ホース内や排水ホース内が凍結したときは

- ① 水栓と接続部を蒸しタオルで包む。
- ② 給水ホースをはずし（⇒ 30 ページ）、約 40℃のお湯につけてホース内を解凍する。
- ③ 排水ホースは凍結した部分を約 40℃のお湯につけるか、蒸しタオルで包む。
- ④ 洗濯・脱水槽内に約 40℃のお湯を 2 ～ 3L 入れ、10 分程度放置する。洗濯・脱水槽内にわずかに残った水が凍結している場合があります。
- ⑤ 給水ホースと排水ホースを取付け（⇒ 26 ～ 30 ページ）、洗濯・脱水槽内の水を排水し、水栓を開けます。

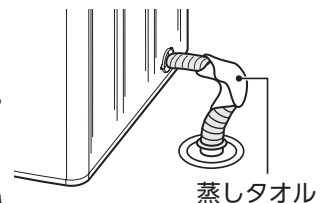

据え付け

本体の設置

- この据え付けかたどりに設置・取付けをしていない場合、事故・損害を生じてても当社は一切責任を負えません。
- 据え付けたときに本体の底部から手や足が入る隙間ができる場合は、別売部品の保護カバーを取付けてください。ご要望の際は「お買い上げの販売店」もしくは「お客様サービス係」までお問い合わせください。(裏表紙参照)
- 洗濯機用防水トレイの上に洗濯機を設置してください。それ以外への設置の場合は、床をぬらす恐れがありますので市販の「洗濯機トレイ」をご使用ください。
気温と水温の差が大きいと本体の内側に結露(露つき)が発生します。この結露や水はねで床面をぬらすことを防止するためです。
- 据え付け前は、電源プラグをコンセントに差し込まないでください。
- 電源プラグは直接コンセントに差し込んで使用してください。タイマーで電源を供給・タイマーで電源供給をON / OFFする配線器具を使用したり、配線器具に複数の製品を接続して使用しないでください。
- 給水ホース、給水栓ジョイントは、必ず付属品または当社専用のものを使用してください。
- 据え付け後は、必ず試運転を行い、水漏れや異常音が発生しないか確認してください。

■洗濯機トレイの寸法を確認します。

- 必ず洗濯機トレイを設置してください。
- 洗濯機トレイは内寸で高さ100mm以下、奥行き550mm以上、幅620mm以上が必要です。

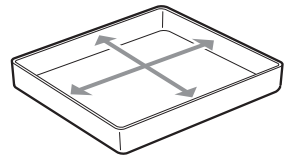

■据え付けについて

- 床が丈夫で水平なところ
- 湿気の少ないところ
- 冬期に凍結の恐れのないところ
- 給水・排水の便利なところ
- 雨、直射日光のあたらないところ

警告

- 風雨にさらされるところ、浴室、シャワー室など湿気が多い場所には据え付けしないでください。感電・火災・故障・変形の恐れがあります。

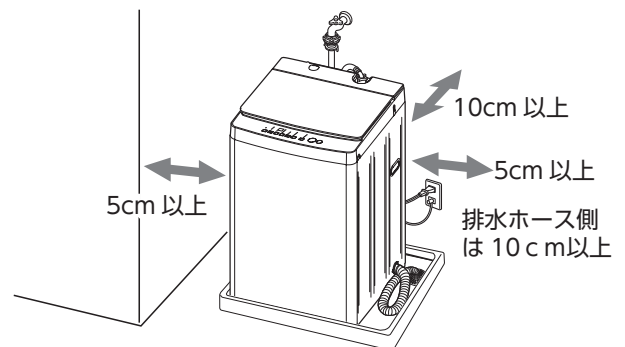

本体は排水ホース側を10cm以上、反対側は5cm以上、裏側は10cm以上壁から離してください。異常な振動や音を防ぐためです。

1 水平を確認します。

水平でないときは、前側2カ所の高さ調整脚を回して調整します。

市販の水準器で調整することをおすすめします。

- 一度、脚ナットを①の方向に回してゆるめて、調節脚を回してがたつきを調整してください。
- 調整後は、必ず脚ナットを「②締まる」の方向に回して、しっかり固定してください。
- 本体前側の底部が床に当たったり、洗濯機トレイのコーナー部などに乗り上げたりしないようにしてください。振動や異常音の原因になります。

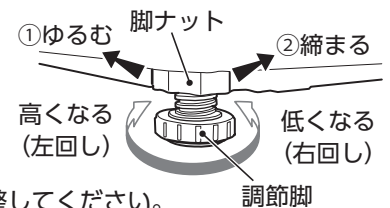

2 洗濯機の対角を押さえて、がたつきがないか確認します。

お願い

- 本体が水平でなかったり、がたつきがある場合、脱水時の振動音が大きくなるため、必ず水平とがたつきを確認してください。

水準器を置く位置

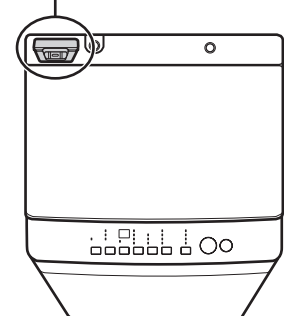

アースについて

警告



アース線接続

アース線を確実に取付けてください。

故障や漏電のときに、感電の原因になります。取付けは「お買い上げの販売店」または「最寄りの電気工事店」にご相談ください。本体価格に工事費は含まれていません。

■アース線の取付け方法

アース付きコンセントがある場合

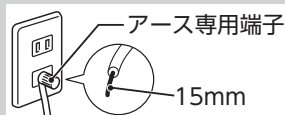

アース線先端の皮をむき、アース端子に確実に固定します。

アース付きコンセントがない場合

販売店または電気工事店にアース工事（D種接地工事）を依頼してください。

- ガス管や水道管、電話や避雷針のアース線には絶対に接続しないでください。水気や湿気の多い所に設置する場合は、「お買い上げの販売店」または「電気工事店」に依頼して、必ずアース工事（D種接地工事）をしてください。

湿気の多い場所

飲食店の厨房、土間・コンクリート床、酒・しょう油などの醸造・貯蔵所。

水気のある場所〈漏電遮断機も設置する〉

八百屋・魚屋など水を扱う所、水滴の飛び散る所、地下室など結露が起きやすい所。

排水ホースの取付け

排水ホースは、工場出荷時には左出しになっています。右出しにするには、付け替えが必要になります。

注意

- 本体排水口付け替えの際は、本体排水口のホースのねじれ、折れ曲がり、つぶれがないように注意してください。水漏れの原因になります。

■排水口が本体の右側、または後ろ側にある場合

- 1 本体の前面を下にして、毛布や保護マットなどの上に寝かせます。
- 2 本体のツメ（1カ所）から排水ホースをはずします。

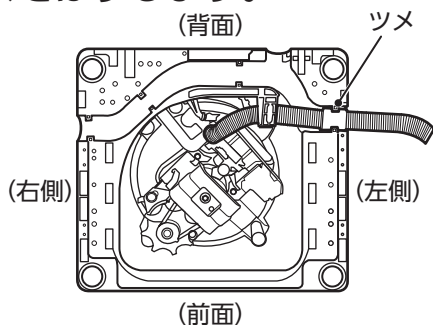

- 3 排水ホースを図のツメ（※）にはめ込みます。

※ 右出しの場合、ツメ3カ所

※ 後ろ出しの場合、後方ホース出し部のツメ1カ所

● 排水ホースがツメでしっかり固定されていることを確認してください。

● 排水ホースが本体内部でねじれていないか確認してください。

右出し

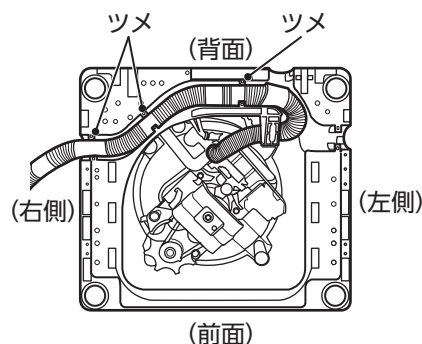

後ろ出し

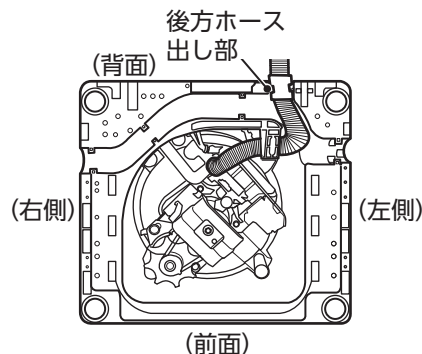

■ 排水口に直接差し込む場合

1 排水ホースのフックをずらし、排水ホースの先端を排水口に差し込みます。

- ！排水ホースは排水時の水の力や振動などで動くことがあります。排水口にしっかりと差し込み、抜けないことを確認してください。
- ！スリーブをはずさないでください。

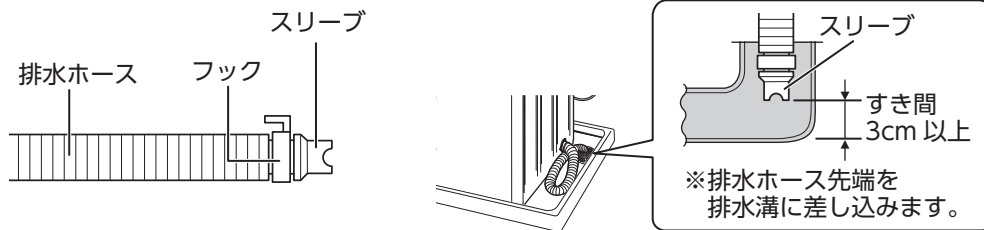

■ 排水口が洗濯機排水トラップ用エルボの場合

1 排水口に排水ホースを差し込みます。

排水ホースの先端部をエルボにしっかりと差し込み、ホースバンドで確実に固定してください。

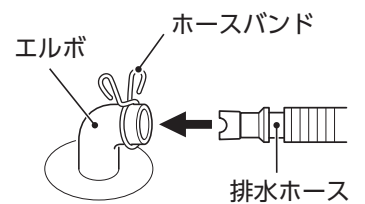

お願い

- 排水ホースは本体の接続部から下げたあと、排水口に差し込んでください。



- 排水ホースの延長は3m以下にしてください。

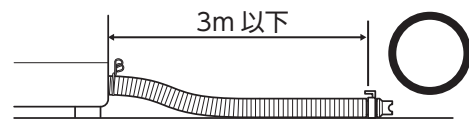

- ホースをつぶさないようにしてください。

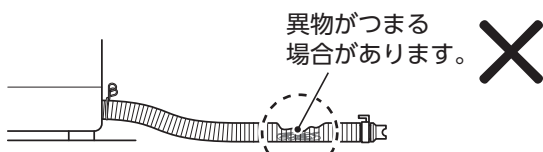

- ホースの先が下水口の水につからないようにしてください。

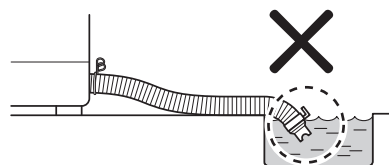

- 排水ホースは本体の接続部から上にならないようにしてください。

異物がつまったり、水が漏れる場合があります。

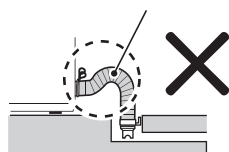

- ホースのこすれに注意してください。

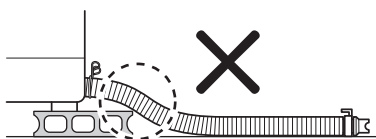



給水ホースの取付け

お願い





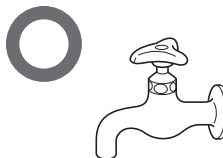

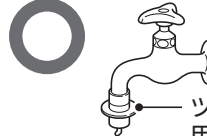
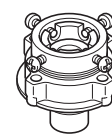
- 洗濯機を設置する際、給水ホースは必ず付属品の給水ホースを使って水栓に接続してください。古いホースを再利用しないでください。
- 給水ホース、給水ホースジョイントは、付属品または下記のものを使用してください。
- 水栓には給水ホースジョイントが使えるものと使えないものがありますので、ご注意ください。
- 取付け後に必ず水栓を開き、給水ホースジョイントや給水口から水漏れがないか確認してください。水漏れするときは、始めからやり直してください。➡「給水ホースのはずしかた」30ページ
- 給湯機設備には取付けないでください。
- 長期間の使用により水漏れした場合は、もう一度始めから取付け直してください。それでも不具合のある場合は、給水ホースジョイント、または水栓を交換してください。➡34ページ

■ 水栓の形状を確認する

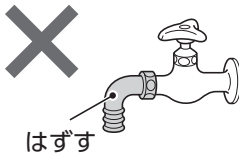
付属の給水ホースジョイントで取付けできます。

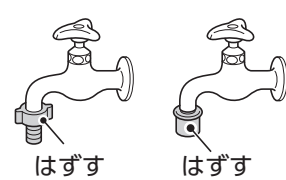
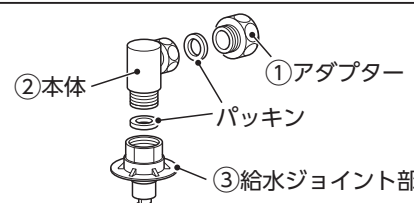
横水栓	角口栓	オートストッパー水栓 (洗濯機用)
	 16mm 以上必要です。 16mm 未満は取付け できません。	 ツバのない水栓は使 用しないでください。 (水漏れの原因となります。)
付属の給水ホースジョイント を取付けてください。 		直接、給水ホースの取付けができます。 付属の給水ホースジョイントは使用しま せん。

以下の水栓は市販の給水ホースジョイント (JEM1206 準拠) が必要になります。

万能ホーム水栓	自在水栓	カップリング横水栓／ワンタッチ水栓
 はずす	 はずす ここから水が濡れる 恐れがあります。	 はずす
 <p>①アダプター ②本体 パッキン ③給水ジョイント部</p>		
 ①②③を使用	 ①③を使用	 ③を使用

- 市販の給水ホースジョイントを取付けた場合は、付属の給水ホースジョイントは使用しません。直接、給水ホースを取付けてください。
- 日本電機工業会規格 JEM1206 に準拠している水栓をお使いください。ご不明な場合は、「水栓メーカー」、「お買い上げの販売店」、「水道工事店」、または「ツインバードお客様サービス係」にご相談ください。

■ 取付け前の準備

- 1 スリーブを引き下げて、給水ホースから給水ホースジョイントをはずします。

ロックレバーを押しながらスリーブを引き下げて、給水ホースジョイントをはずしてください。

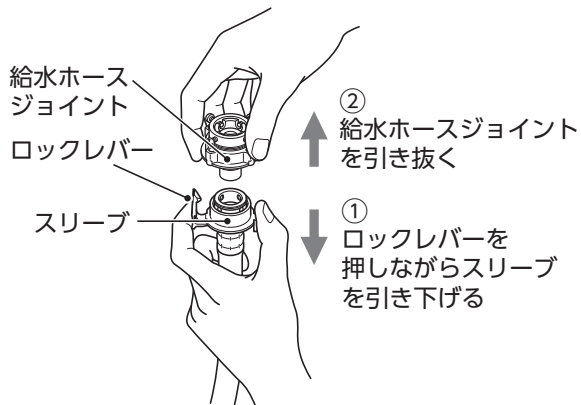

■ 給水ホースジョイントの取付け

- 1 すき間を約4mmにします。
締め付けノズルを回して、締め付けリングと締め付けノズルのすき間を約4mmにしてください。

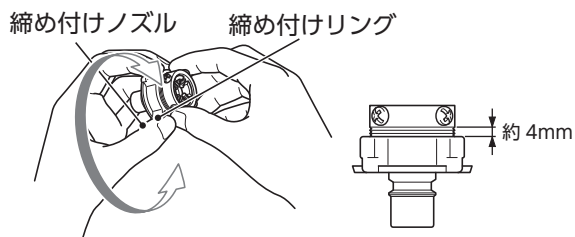

- 2 ネジをゆるめ、蛇口に押し付けます。
給水ホースジョイントのネジ（4本）をゆるめて、水栓に垂直に押し付けてください。

水栓の口径が、17mm以上の場合

取りはずす



● ネジ（4本）をいっばいにゆるめて、ガイドリングを取りはずしてください。

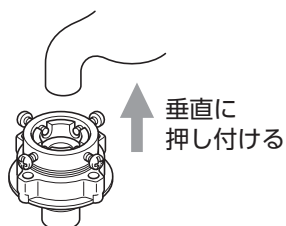
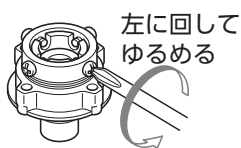

- 3 ネジを均等に締め付けます。
水栓が中心になるように、ネジ（4本）を均等にしっかり締め付けてください。



- 4 締め付けノズルを矢印の方向に回し、しっかり締め付けます。
締め付け後、締め付けリングと締め付けノズルのすき間が約1～3mmになっていることを確認してください。

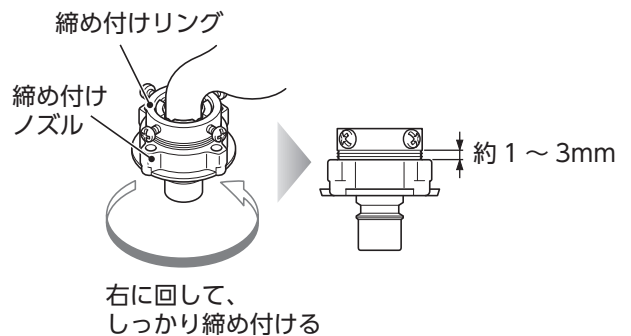

！締め付けることによって給水ホースジョイント内のゴムパッキンと水栓の先端が密着し、水漏れを防止します。

給水ホースを延長する場合は、「お買上げの販売店」へご相談のうえ、市販の給水延長ホースをお買い求めください。

■ 給水ホースの取付け

- 1 スリーブを引き下げながら給水ホースジョイント（もしくはオートストップ水栓）に差し込みます。

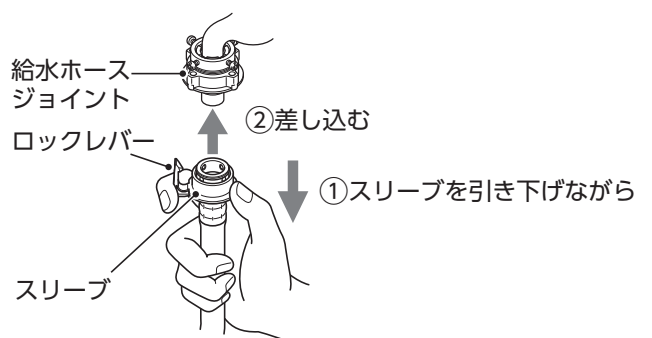

- 2** ネジをゆるめ、蛇口に押し付けます。
給水ホースジョイントのネジ（4本）をゆるめて、水栓に垂直に押し付けてください。

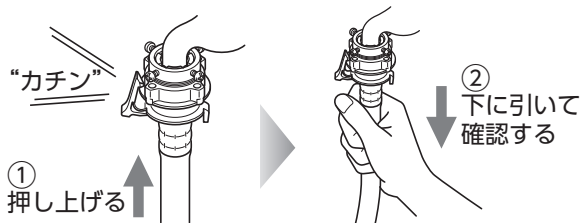





- 3** ネジを均等に締め付けます。
水栓が中心になるように、ネジ（4本）を均等にしっかり締め付けてください。





■ 試運転

設置後は試運転を行い、水漏れ、給水、排水、異常振動、異常音などを確認してください。

洗濯・脱水槽内には、何も入れないで次の手順で試運転をしてください。

- 1** 水栓を開き、電源を入れます。 
- 2** 「標準」を選びます。 
- 3** スタートします。 
- 4** 洗い運転をします。
水漏れ・本体エラー表示などの異常がないことを確認してください。
- 5** 電源を切ります。 
- 6** 再度、電源を入れます。 

- 7** 「標準」を選びます。 
- 8** 個別設定で脱水のみの設定をします。 → 17 ページ
- 9** スタートします。
排水してから脱水します。 
- 10** 異常音・異常振動・エラー表示がなく、脱水がされていることを確認します。
- 11** 電源を切ります。 
- 12** 水栓を閉じます。

■ 給水ホースのはずしかた

水栓を閉めるだけでは水が飛び散りますので、次の手順を必ずお守りください。

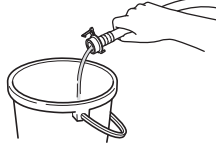

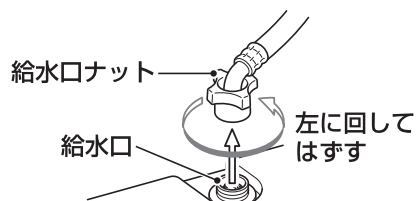



- 1** 水栓を閉めます。
- 2** 電源を入れ「洗い」の運転を約 10 秒間行います。
- 3** 電源を切り給水ホースの水栓（蛇口）側をはずして、ホース内の水をバケツなどに排水します。
給水ホースをはずしたときの水の飛び散りを防ぐためです。 
- 4** 給水ホースの給水口ナット（本体側）をはずします。









衣類の洗濯表示について

衣類の洗濯表示は、2016年12月1日から変更されています。



以下の表示をお読みいただき「洗濯表示」に従って洗濯してください。





















基本表示	強さ	温度	禁止	
 家庭洗濯  漂白  乾燥  アイロン  クリーニング	線なし 通常の強さ ー 弱い ══ 非常に強い	「…」 「..」 「・」 高 ←→ 低 アイロンやタンブル乾燥の温度は「・」の数で示します。数が増えるほど温度は高くなります。	 30 数字は家庭洗濯での洗濯液の上限度温度です。	 基本表示と組み合わせて禁止を示します。

■ 新旧表示比較

	旧表示 (～ 2016年11月)	新表示 (2016年12月～)	全自動洗濯機 5.5kgでの対応
洗濯処理	_____	 液温は50℃を限度とし、洗濯機で洗濯処理ができる。	「標準」、「快速」、「すすぎ1回」「つけおき」コースなどの洗濯ができます。 ※ 使用する水温については洗濯表示に従ってください。
	_____	 液温は50℃を限度とし、洗濯機で弱い洗濯処理ができる。	
	_____	 液温は30℃を限度とし、洗濯機で非常に弱い洗濯処理ができる。	「おしゃれ着」コースで洗濯できます。
	 <ul style="list-style-type: none"> 液温は30℃を限度とし、弱い手洗い※ができる。(洗濯機は使用できない) ※ 弱い手洗いには振り洗い、押し洗いおよびつかみ洗いがあります。 	 液温は40℃を限度とし、手洗いができる。	「おしゃれ着」、「毛布」コースで洗濯できる場合もあります。洗濯表示に従ってください。
	 水洗いはできない。	 家庭での洗濯禁止。	洗濯できません。
漂白処理	 塩素系漂白剤による漂白ができる。	<ul style="list-style-type: none"> 塩素系及び酸素系の漂白剤を使用して漂白処理できる。 	塩素系の漂白剤を使用してください。酸素系の漂白剤は使用しないでください。
	 塩素系漂白剤による漂白はできない。	<ul style="list-style-type: none"> 酸素系漂白剤の使用はできるが、塩素系漂白剤は使用禁止。 塩素系及び酸素系漂白剤の使用禁止。 	

付記用語 (新表示) について

旧表示 (～ 2016年11月)	新表示 (2016年12月～)
 <ul style="list-style-type: none"> 中性洗剤を使用すること 	記号で表わせない取扱情報は、必要に応じて、記号を並べて表示した近くに用語や文章で付記されます。(事業者の任意表示) 考えられる付記用語の例：「洗濯ネット使用」「裏返しにして洗う」「弱く絞る」「あて布使用」など
 <ul style="list-style-type: none"> アイロン掛けの際はあて布をすること 	
 <ul style="list-style-type: none"> ネットに入れて洗うこと 	

	旧表示 (～ 2016年 11月)	新表示 (2016年 12月～)	全自動洗濯機 5.5kgでの対応
絞りかた・干しかた・自然乾燥	 <ul style="list-style-type: none"> 手絞りの場合は弱く、遠心脱水の場合は、短時間で絞るのがよい。 	付記表示 必要に応じて「弱く絞る」。	必要に応じて短時間で脱水する。
	 <ul style="list-style-type: none"> つり干しがよい。 日陰のつり干しがよい。 平干しがよい。 日陰の平干しがよい。 	 <ul style="list-style-type: none"> つり干しがよい。 日陰のつり干しがよい。 ぬれつり干しがよい。 日陰のぬれつり干しがよい。 	_____
	 <ul style="list-style-type: none"> 絞ってはいけない。 	 <ul style="list-style-type: none"> 平干しがよい。 日陰の平干しがよい。 ぬれ平干しがよい。 日陰のぬれ平干しがよい。 	ぬれ干しとは、洗濯機による脱水や、手でねじり絞りをしないで干すことです。 本製品では対応できません。
	_____	 <ul style="list-style-type: none"> タンブル乾燥処理ができる。(排気温度上限 80℃) 低い温度のタンブル乾燥処理ができる。(排気温度上限 60℃) タンブル乾燥禁止。 	タンブル乾燥とは、洗濯物を回転させながら温風で乾燥する方法です。 本製品では対応できません。
アイロン仕上げ	 <ul style="list-style-type: none"> アイロンは 210℃を限度とし、高い温度 (180 から 210℃まで) で掛けるのがよい。 	 <ul style="list-style-type: none"> 底面温度 200℃を限度としてアイロン仕上げができる。 	_____
	 <ul style="list-style-type: none"> アイロンは 160℃を限度とし、中程度の温度 (140 から 160℃まで) で掛けるのがよい。 	 <ul style="list-style-type: none"> 底面温度 150℃を限度としてアイロン仕上げができる。 	
	 <ul style="list-style-type: none"> アイロンは 120℃を限度とし、低い温度 (80 から 120℃まで) で掛けるのがよい。 	 <ul style="list-style-type: none"> 底面温度 110℃を限度としてスチームなしでアイロン仕上げができる。 	
	 <ul style="list-style-type: none"> アイロン掛はできない。 	 <ul style="list-style-type: none"> アイロン仕上げ禁止。 	
ドライクリーニング	 <ul style="list-style-type: none"> ドライクリーニングができる。溶剤はパークロロエチレンまたは石油系のものを使用する。 	 <ul style="list-style-type: none"> パークロロエチレン及び石油系溶剤によるドライクリーニングができる。 パークロロエチレン及び石油系溶剤による弱いドライクリーニングができる。 	本製品では対応できません。 クリーニング店にご依頼ください。
	 <ul style="list-style-type: none"> ドライクリーニングができる溶剤は石油系のものを使用する。 	 <ul style="list-style-type: none"> 石油系溶剤によるドライクリーニングができる。 石油系溶剤による弱いドライクリーニングができる。 	
	 <ul style="list-style-type: none"> ドライクリーニングはできない。 	 <ul style="list-style-type: none"> ドライクリーニング禁止。 	_____
ウェットクリーニング※	_____	 <ul style="list-style-type: none"> ウェットクリーニングができる。 弱い操作によるウェットクリーニングができる。 非常に弱い操作によるウェットクリーニングができる。 ウェットクリーニング禁止。 	本製品では対応できません。 クリーニング店にご依頼ください。

● ウェットクリーニングとは、クリーニング店が特殊な技術で行うプロの水洗いと仕上げまで含む洗濯です。

こんなときは

こんなときは		調べるところ	参照ページ
運転前	初めて使用するとき 排水ホースから水が出る	<ul style="list-style-type: none"> ● 工場の性能テスト時の水の残りです。異常ではありません。 	—
電源・洗い脱水	運転しない	<ul style="list-style-type: none"> ● 電源プラグをコンセントにしっかり差し込んでいますか。 ● 電源が入っていますか。 ●  を押し了吗か。 ● 予約中ではないですか。 ● 水栓を開いていますか。 ● 停電していませんか。 ● ご家庭用のヒューズ・ブレーカーが切れていませんか。 	—
	給水されているが水がたまらない	<ul style="list-style-type: none"> ● 故障の恐れがあります。 ● 使用を中止し、「お買い上げの販売店」もしくは「ツインバードお客様サービス係」に修理を依頼してください。 	—
	すすぎからスタートすると水が入ってこない	<ul style="list-style-type: none"> ● 洗濯物に含まれている水や洗剤分を出すために脱水から始まります。脱水後に給水します。(洗濯・脱水槽内に水があるときは排水から始まります) 	—
	脱水運転が始まらない	<ul style="list-style-type: none"> ● 一時停止してから再スタートさせたときは、排水弁が開くまで脱水運転が始まりません。また、一時停止後すぐにスタートさせるときは、安全のため少し休止時間があります。 	—
	脱水中に給水してすすぎに変わる 洗濯時間が長くなる	<ul style="list-style-type: none"> ● 脱水時に洗濯物の片寄りを検知し、自動調整しているためです。(このまま運転を続けてください) 直らない場合は「C3」を表示し止まります。片寄りを直して運転し直してください。 	—
	最終すすぎの水がにごっている 洗濯終了後、洗濯・脱水槽に白い線が付く	<ul style="list-style-type: none"> ● にごりの原因は、洗剤そのものでなく粉末洗剤の成分(ゼオライト)です。気になるときは注水すすぎにしてください。洗濯後、ゼオライトと水の成分が結合し、洗濯・脱水槽に白い線が付くことがあります。お手入れしてください。 	—
	脱水時、モーター音がする	<ul style="list-style-type: none"> ● 一定の間隔で洗濯・脱水槽の回転数を切り替えるため、音が発生します。故障ではありません。 	—
	衣類に洗剤残りがある (白いものが残る)	<ul style="list-style-type: none"> ● 洗剤を洗濯・脱水槽に直接入れると、溶け残るおそれがあります。適切な場所に洗剤を入れてください。 ● 洗剤残りが気になる場合は、下記をお試しください。 <ul style="list-style-type: none"> ● 「1段多い水量」を設定してください。 ● すすぎ回数を増やす、もしくは「注水すすぎ」を設定してください。 ● 粉末洗剤を液体洗剤に替えてお試しください。 	11
		<ul style="list-style-type: none"> ● 水温が低いと洗剤が溶けにくいことがあります。 	—
		<ul style="list-style-type: none"> ● 石けん(天然油脂)は、粉末洗剤・粉末漂白剤投入ケースに入れないでください。 ● 石けん(天然油脂)を使用する場合は、十分に溶かしてから、洗濯・脱水槽に直接入れてください。 	—
<ul style="list-style-type: none"> ● 化繊など水に浮きやすい衣服やジーンズのように生地が厚かたいものは、洗濯・脱水槽の上部にあると洗剤が残りやすくなるので、下のほうに入れてください。 		—	
<ul style="list-style-type: none"> ● 洗濯物の量を減らして、すすぎから始めてください。 		—	
風乾燥	風乾燥したのに乾燥していない	<ul style="list-style-type: none"> ● 風乾燥後は衣類が冷たいため、乾いていても不十分と感じることがあります。また、洗濯物の種類、量、室温や湿度などで仕上がりが変わります。 ● 乾きが足りないときはもう一度、風乾燥してください。 	—

こんなときは		調べるところ	参照ページ
フタが開かない・フタロック	運転中のフタの開けかたは？	<ul style="list-style-type: none"> ●  で一時停止する。 (約 5 秒後回転が止まって、ロックを解除します) 	—
	フタが開かない	<ul style="list-style-type: none"> ● 運転中に停電したり電源プラグを抜くと安全のためロックしたままとなります。通電後、電源を入れると開けられます。 ● 「フタロック」「チャイルドロック」のランプが点灯、または点滅していませんか。 	35
	運転中にロックがかからない 運転が終わっているのに回転している	<ul style="list-style-type: none"> ● 故障の恐れがあります。回転中は危険ですので、絶対に手を入れないでください。ただちに使用を中止し、「お買い上げの販売店」もしくは「ツインバードお客様サービス係」に修理を依頼してください。 	—
振動・音	水道管や給水弁で音がする	<ul style="list-style-type: none"> ● 水圧が高い場合、音がすることがあります。水栓を絞って調整してください。 	—
	異常な音がする 振動が大きい	<ul style="list-style-type: none"> ● がたつき、傾きはありますか。(据え付け状態を確認) ● 排水ホースは正しく処理していますか。 	25 27
	排水や脱水が終わっているのに洗濯・脱水槽を動かすと水の音がする (「シャワシャワ」音)	<ul style="list-style-type: none"> ● 脱水時のバランスをとるための洗濯・脱水槽内にある液体の音です。 	—
	脱水のはじめに音がする (「パチッパチッ」音)	<ul style="list-style-type: none"> ● 脱水の水が洗濯・脱水槽に当たって発生する音です。 	—
その他	室内の照明が一瞬暗くなることがある	<ul style="list-style-type: none"> ● ご家庭の屋内配線によっては、モーター始動時に一瞬電圧が低下します。(単独での使用をおすすめします。) 	—
	ラジオ、テレビに雑音が入ったり、映像が乱れることがある	<ul style="list-style-type: none"> ● ラジオ・テレビからできるだけ離してください。 	—
	床に脚の跡がつく	<ul style="list-style-type: none"> ● 塩化ビニールの床に設置している場合、床材の成分でゴム製の脚の色が移ることがあります。 ● 市販の洗濯機用トレーを使用してください。 	—

■ 水栓から水が漏れる

給水ホースを給水口に直接差し込める水栓をお使いの場合、水栓の状態や接続方法によっては、水漏れの原因になることがあります。以下の点をご確認ください。

- 日本電機工業会規格JEM1206 に準拠している水栓をお使いください。ご不明な場合は、水栓メーカーにお問い合わせください。
- 水栓に汚れやカルキ成分、異物付着がある場合は、ぬれた布でふき取ってください。汚れが取り除けない場合は、水栓を取り替えてください。
- サビや傷のある水栓は、使用しないでください。

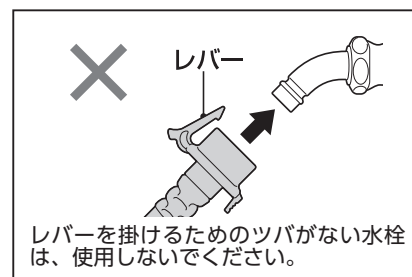

チャイルドロックを設定する・解除する

小さなお子様がフタを開けて洗濯・脱水槽内に閉じ込められるのを防ぐために、フタにロックをかけると同時にボタン操作ができないようにします。



1. 運転時／予約時のチャイルドロック設定

- 運転時にチャイルドロックを設定した場合、運転が終了してもフタが開かないようにロックできます。衣類を取り出すときはチャイルドロックを解除してください。フタのロックが解除されます。
- チャイルドロックを設定した場合、チャイルドロックの解除操作、スタート／一時停止操作以外の操作ができなくなります。運転中に停止（緊急停止）させる場合は「切」を押してください。

■ 設定

電源が入っているときは、いつでも設定・解除ができます。

1  を 3 秒間押す。

2  チャイルド
ロック (点滅) 点滅し、設定完了。
 フタロック (点灯)

- 設定時、 が 5 秒間表示されます。
- 万が一フタが開いたときは、異常を知らせるブザーが鳴り続けて運転が停止し、洗濯液が排水されます。
- 電源を入れ直し、チャイルドロックを解除してから設定し直してください。

■ 解除

解除するときは、設定と同じ操作をしてください。

「ピーピーッ」とブザーが鳴ると、チャイルドロックが解除されます。

2. 停止時のチャイルドロック設定

停止時にチャイルドロックを設定した場合、フタが開かないようにロックできます。チャイルドロック解除、スタート／一時停止、電源「切」／「入」以外の操作ができなくなります。

エラー表示

デジタル表示部でエラー表示が点滅してお知らせします。

表示・お知らせ内容		調べるところ	処置
	排水できない	<ul style="list-style-type: none"> ● 排水口が詰まっていますか。 ● 排水ホースがつぶれていたり、3m以上に延長していませんか。 ● 排水ホースの途中が床面より10cm以上に高くなっていませんか。 ● 排水ホースが凍結していませんか。 	原因を取り除いて、フタを一回開閉する → 24・27 ページ
   	フタが開いている	<ul style="list-style-type: none"> ● フタが開いていませんか。 ● フタロック部に異物がはさまっていませんか。 ● フタが完全に閉まっていますか。 	フタを正しく閉める または電源を入れなおし、点検後フタを閉める
	脱水できない	<ul style="list-style-type: none"> ● 本体が傾いたり、がたついていませんか。 ● 洗濯物がはみだしかけていませんか。洗濯物が片寄っていませんか。(特にジーンズや厚手の衣類などは片寄りやすい。) 	原因を取り除いて、フタを一回開閉する → 10・24・25 ページ
	給水できない	<ul style="list-style-type: none"> ● 水栓を開けましたか。水圧が低くありませんか。 ● 断水していませんか。蛇口が凍結していませんか。 ● 給水弁用フィルターが詰まっていますか。 	点検後フタを一回開閉する
         	などの表示のとき	<ul style="list-style-type: none"> ● 電源をいったん切り、1分ほどしてから入れ直します。再度同じ表示をするときは故障の恐れがありますので、電源プラグを抜き、「お買い上げの販売店」または「ツインバードお客様サービス係」に点検・修理を依頼してください。 	

- 上記原因を取り除いて再度同じ表示をするときは故障の恐れがあります。使用を中止し、「お買い上げの販売店」もしくは「ツインバードお客様サービス係」に修理を依頼してください。

長期使用製品安全表示制度に基づく本体表示／仕様

長期使用製品安全表示制度に基づく本体表示

■本体への表示内容

経年劣化により危害の発生が高まる恐れがあることを注意喚起するために、電気用品安全法で義務付けられた右の内容を本体に表示しています。

■設計上の標準使用期間

- 運転時間や温湿度など、標準的な使用条件に基づく経年劣化に対して、製造した年から安全上支障なく使用することができる標準的な期間です。
- 設計上の標準使用期間は、無償保証期間とは異なります。また、偶発的な故障を保証するものでもありません。

<経年劣化とは>

- 長期間にわたる使用や放置に伴い生ずる劣化をいいます。

<ご注意ください>

- 設置状況や環境、使用頻度が上記の条件と異なる場合、または、業務用など本来の使用目的以外でご使用された場合は、7年より短い期間で経年劣化による発火・けが等の事故に至る恐れがあります。

【製造年】本体に西暦4桁で表示してあります。

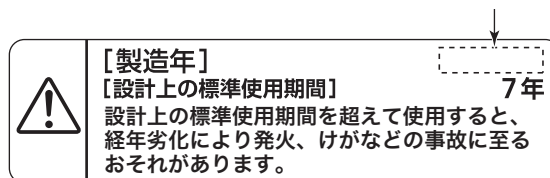

■標準的な使用条件 JIS C 9921 - 4 による

区分	項目	条件
環境条件	電源電圧	単相 100V
	周波数	50 / 60Hz
	温度	20℃
	湿度	65%
負荷条件	負荷	標準容量
	コース	標準コース
	給水圧力	0.03 ~ 0.8MPa
	給湯・給水温度	20℃ ± 15℃
使用時間及び回数	1日の平均使用回数	1.5回
	1回の使用時間	標準コースの時間
	1年間の使用日数	365日
	1年間の使用回数	1.5回 × 365日 = 547.5回/年

仕様

電源	AC 100V 50 / 60Hz 共用	標準水量	50L
洗濯・脱水容量	5.5kg (乾燥布質量)	標準使用水量	110L (標準コース)
風乾燥容量※	1.0kg (化繊乾燥布質量)	使用水道水圧	0.03 ~ 0.8MPa
	2.2kg (一般衣類乾燥布質量)	運転音 (約)	洗い時 37dB 脱水時 48dB
洗濯方式	うず巻式	外形寸法	幅 555 × 奥行 560 × 高さ 970mm
電動機定格消費電力	450W / 510W (50Hz / 60Hz)	製品質量	33kg

※ 化繊以外の一般衣類の場合は、風乾燥により干し時間を短縮することができます。

- 電源プラグを差し込んだ状態で電源スイッチを「切」にしたときの待機時消費電力は0（ゼロ）です。この製品は、日本国内用に設計・販売しています。電源電圧や周波数の異なる国では使用できません。海外での修理や部品販売などのアフターサービスも対象外となります。
- 製品の外观および仕様は、改良のため予告なく変更することがありますが、ご了承ください。

特定の化学物質の含有について

- 特定の化学物質（鉛、水銀、カドミウム、六価クロム、PBB、PBDE）の含有についての情報を公開しています。詳細は、Web サイトをご覧ください。➡ <https://www.twinbird.jp/support/jmoss/>

一般家庭用以外の目的でご使用になる場合

理容院、美容院、ホテル、病院や寮など一般家庭に比べて1日の使用回数が多い場合は、保証期間内でも保証の対象になりません。

販売店にご相談のうえ、業務用機器をお使いになることをおすすめします。

アフターサービス

取扱い、修理のご相談は、まず「お買い上げの販売店」へ

「お買い上げの販売店」にご依頼できない場合（転居や贈答品など）は、「ツインバードお客様サービス係」へお問い合わせください。

1. 保証書

- 別紙に添付しています。
- 保証書は「お買い上げ日と販売店名」の記入をお確かめのうえ、販売店からお受け取りください。
販売店の記載がないときは、それを証明するレシートや購入先・購入日がわかる書面などが必要になりますので、保証書と一緒に大切に保管してください。
- 保証書をよくお読みになり大切に保管してください。

2. 保証期間

保証期間はお買い上げの日から1年間です。
詳しくは保証書をご覧ください。

3. 修理を依頼される時

取扱説明書の内容をお確かめいただき、なお異常があるときには電源プラグを抜いてから「お買い上げの販売店」または「ツインバードお客様サービス係」に修理をご相談ください。洗濯物等の補償など、製品修理以外の責はご容赦ください。

- 保証期間中の修理
保証書の規定により無料修理します。
製品に保証書を添えて「お買い上げの販売店」または「ツインバードお客様サービス係」までお申し出ください。
- 保証期間がすぎている修理
修理により使用できる製品は、お客様のご要望により有料で修理させていただきます。
「お買い上げの販売店」または「ツインバードお客様サービス係」にご相談ください。

4. 補修用性能部品の最低保有期間

- 全自動電気洗濯機 5.5kg の補修用性能部品の保有期間は製造打ち切り後6年間です。
- 性能部品とはその製品の機能を維持するために必要な部品です。



警告

お客様ご自身の修理は大変危険です。
絶対に分解したり修理・改造は行わないでください。

5. アフターサービスについてご不明の場合

「お買い上げの販売店」または「ツインバードお客様サービス係」にお問い合わせください。

〈修理料金のしくみ〉

修理料金は、技術料・部品代などで構成されています。

技術料	故障した製品の修理および部品交換などの作業にかかる料金です。
部品代	修理に使用した部品代金です。
出張料	技術者を派遣する費用です。

〈修理部品について〉

修理部品は、部品共有化のため、一部仕様や外観色を変更することがあります。

部品について

修理のために取りはずした部品は、特段のお申し出がない場合は当社で引き取らせていただきます。
修理の際、当社の品質基準に適合した再利用部品を使用することがあります。

ツインバードお客様サービス係



WM-ED55用ダイヤル

☎ (フリーダイヤル) 0120-060-620
(FAXフリーダイヤル) 0120-577-210
お電話承り時間：平日（月曜～金曜）午前9時～午後6時
土・日・祝 午前9時～午後5時
〒959-0292 新潟県燕市吉田西太田2084-2

別売部品

別売品は以下のものをご用意しております。

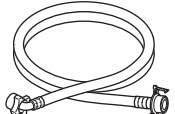
ご要望の際は「お買い上げの販売店」もしくは「お客様サービス係」までお問い合わせください。

製品名		品番	
給水ホース		0.8 m	776331
糸くずフィルター (消耗部品)			776339
保護カバー (別売部品)			776405

お客様サービス係

☎ (フリーダイヤル) 0120 - 337 - 455
 FAX (0256) 93 - 1077
 お電話承り時間：平日 (月曜～金曜) 午前9時～午後5時
 〒959-0292 新潟県燕市吉田西太田 2084-2



オンラインでも別売品・消耗品のご注文を承っております。
http://www.twinbird.jp/c/afterparts_top.php

廃棄について

廃棄時にご注意願います。

2001年4月施行の家電リサイクル法では、お客様がご使用済みの洗濯機を廃棄される場合は、収集・運搬料金と再商品化等料金 (リサイクル料金) をお支払いいただき、製品を販売店や市町村に適正に引き渡すことが求められています。

長年ご使用の全自動電気洗濯機の点検を！			
 愛情点検	このような症状はありませんか。	●電源プラグ、電源コードが異常に熱くなる。●電源コードに傷が付いていたり、電源コードを動かすと通電しなかったりする。●こげくさい臭いがする。●ときどき動作しないことがある。●運転中、異常な音や振動がする。●洗濯・脱水槽が止まりにくい。●水漏れがする。(ホース、給水ホースジョイント) ●本体に触るとビリビリと電気を感じる。●その他の異常・故障がある。	▶
	ご使用中止	故障や事故防止のため、コンセントを電源プラグから抜いて、必ず販売店にご連絡ください。 点検・修理に要する費用などは販売店にご相談ください。	

お客様メモ (後日のために、記入されると便利です。)

お買い上げ日	年 月 日	品番	WM-ED55
販売店名		TEL ()	-
お客様ご相談窓口		TEL ()	-

WM-ED55 用ダイヤル



修理・サービスに関するご相談窓口
 「ツインバードお客様サービス係」
 0120-060-620 携帯からもご利用いただけます

受付時間：平日 (月曜～金曜) 午前9時～午後6時
 土・日・祝 午前9時～午後5時

(FAX フリーダイヤル) : 0120 - 577 - 210
<http://www.twinbird.jp/c/support.php>

〒959-0292 新潟県燕市吉田西太田 2084-2



製品の形名、購入日、販売店などを
 ご確認の上、ご相談ください。

よくあるご質問、消耗品のご注文、お問合せ
 フォームなどのサポートページです。
<http://www.twinbird.jp/c/support.php>

TWINBIRD 株式会社ツインバード

〒959-0292 新潟県燕市吉田西太田 2084-2

TB-00019095-2